



SERVIÇO PÚBLICO FEDERAL
MJSP - POLÍCIA FEDERAL
SUPERINTENDÊNCIA REGIONAL NO DISTRITO FEDERAL

INQUÉRITO POLICIAL: 2020.0060052 (INQ STF nº 4828-DF)

DATA DE INÍCIO: 17 de junho de 2020

DATA DO FATO: A APURAR

INDICIADOS: A APURAR

TIPIFICAÇÃO: Art. 2º da Lei nº 12850 e art. 16, 22 e 22, §2º da Lei nº 7170/1983 e outros

BENS APREENDIDOS: SIM

RELATÓRIO

Trata-se de inquérito policial instaurado com a finalidade de formalizar as investigações realizadas pela Polícia Federal no interesse do Inquérito nº 4828-DF, em trâmite no Egrégio Supremo Tribunal Federal perante o Excelentíssimo Senhor Ministro ALEXANDRE DE MORAES, relator do feito.

Diante de determinação exarada pelo juízo na data de 02 de dezembro 2020 para apresentação de relatório com resultado das atividades executadas pela Polícia Federal até o presente momento, segue o presente documento contemplando o estado atual das investigações, com as diligências realizadas, os relatórios de análise de material, as pendências existentes e submissão das respectivas proposições.

1. CONTEXTUALIZAÇÃO

O presente inquérito policial foi instaurado com a finalidade de dar eficácia às ordens judiciais determinadas e cumpridas na data de 16JUN2020, e para realização dos subsequentes atos de Polícia Judiciária e demais atividades de investigação, conforme portaria.

Os atos de polícia judiciária realizados consistiram em buscas e apreensões, oitivas de pessoas em torno do fato (termos de declaração e de depoimento), exploração e análise do material apreendido (que geraram relatórios de análise de material apreendido), acesso a dados protegidos por sigilo bancário, fiscal e telemático, diligências diversas (informações policiais) e representações pela realização de outros atos protegidos por cláusula de reserva jurisdicional.

Diante da determinação do juízo, apresenta-se a compilação das ações e, na sequência, discutir-se-á o mérito da apuração e as respectivas conclusões provisórias.

1.1 DO RESULTADO DAS DILIGÊNCIAS INSTRUTÓRIAS

Entre diversos atos instrutórios registrados no caderno principal e apensos, destacam-se:

DATA	ATO	EVENTO
14/06/20	Termo de declaração	Oitiva de RENAN DA SILVA SENA
16/06/20	Termo de declaração	Oitiva de CAMILA ABDO LEITE DO AMARAL
16/06/20	Termo de declaração	Oitiva de JOSÉ LUIZ BONITO
16/06/20	Termo de declaração	Oitiva de FENANDO LISBOA DA CONCEIÇÃO
16/06/20	Termo de declaração	Oitiva de THAIS RAPOSO DO AMARAL PINTO CHAVES
16/06/20	Termo de declaração	Oitiva de MARCELO FRAZÃO DE ALMEIDA
16/06/20	Termo de declaração	Oitiva de SARA FERNANDA GIROMINI
17/06/20	Termo de declaração	Oitiva de ADILSON NELSON DINI
18/06/20	Termo de declaração	Oitiva de EMERSON RUI BARROS DOS SANTOS
18/06/20	Termo de declaração	Oitiva de ARTUR DE CASTRO CARVALHO
18/06/20	Termo de declaração	Oitiva de RENAN DE MORAIS SOUZA
19/06/20	Termo de declaração	Oitiva de EMERSON TEIXEIRA DE ANDRADE

23/06/20	Termo de declaração	Oitivas de ALLAN LOPES DOS SANTOS
24/06/20	Termo de declaração	Oitiva de DANIEL MIGUEL
01/07/20	Termo de declaração	Oitiva de OSWALDO EUSTAQUIO FILHO
02/07/20	Termo de declaração	Oitiva de OSWALDO EUSTAQUIO FILHO
09/07/20	Relatório parcial	Relatório parcial em razão de redistribuição do inquérito policial (Despacho SEI/PF - 15305838)
10/07/20	Despacho COGER/PF nº 3194/2020	Retombamento do inquérito policial no SINQ/CGRC/DICOR/PF em razão de distribuição
14/07/20	Retombamento do Inquérito Policial na SR/PF/DF	Retombamento dos autos do Inquérito Policial na SR/PF/DF e realocação da Presidência do Inquérito Policial (Despacho Nº 3196/2020)
21/07/20	Decisão judicial	Indicação da autoridade policial que conduzirá a investigação
22/07/20	Despacho nº 5177/2020	Retorno dos autos para autoridade policial
29/07/20	Termo de depoimento	Oitiva de ROMILDO RIBEIRO SOARES
31/07/20	Termo de declaração	Oitiva de ANDERSON AZEVEDO ROSSI
07/08/20	Ofício nº 0026/2020 - SIP/SR/PF/DF	Requisição de informações PETROBRAS
11/08/20	Ofício nº 0029/2020 - SIP/SR/PF/DF	Requisição de informações do BNDES
10/09/20	Termo de declaração	Oitiva de CARLOS NANTES BOLSONARO
11/09/20	Termo de declaração	Oitiva de MAURO CESAR BARBOSA CID
11/09/20	Termo de declaração	Oitiva de TERCIO ARNAUD TOMAZ
11/09/20	Termo de declaração	Oitiva de JOSÉ MATHEUS SALES GOMES
14/09/20	Termo de declaração	Oitiva de ALINE SLEUTJES
15/09/20	Termo de declaração	Oitiva de GERALDO JUNIO DO AMARAL

15/09/20	Termo de declaração	Oitiva de PAULO EDUARDO LIMA MARTINS
16/09/20	Termo de depoimento	Oitiva de LUIZ RENATO DURSKI JUNIOR
16/09/20	Termo de declaração	Oitiva de CLEITOMAR BASSO
17/09/20	Termo de declaração	Oitiva de ALESSANDRA DA SILVA
21/09/20	Termo de declaração	Oitiva de DANIEL LÚCIO DA SILVEIRA
21/09/20	Termo de declaração	Oitiva de ELIESER GIRÃO MONTEIRO FILHO
22/09/20	Termo de declaração	Oitiva de EDUARDO NANTES BOLSONARO
22/09/20	Termo de declaração	Oitiva de MATEUS MATOS DINIZ
23/09/20	Termo de depoimento	Oitiva de JULIANA GINGER VIEIRA PAULO BUTZKE
23/09/20	Termo de declaração	Oitiva de ANDERSON LUÍS DE MORAES
23/09/20	Termo de declaração	Oitiva de ANA MARIA DA SILVA GLORIA
23/09/20	Termo de declaração	Oitiva de LEONARDO RODRIGUES DE BARROS NETO
24/09/20	Termo de declaração	Oitiva de RAUL NAGEL ETGES
24/09/20	Termo de declaração	Oitiva de VANESSA DO NASCIMENTO NAVARRO
24/09/20	Termo de declaração	Oitiva de CARLA ZAMBELLI SALGADO
25/09/20	Termo de declaração	Oitiva de ALANA DE OLIVEIRA PASSOS DE SOUZA
25/09/20	Termo de declaração	Oitiva de EVANDRO DE ARAUJO PAULA
25/09/20	Termo de declaração	Oitiva de BEATRIZ KICIS TORRENTS DE SORDI
28/09/20	Termo de declaração	Oitiva de SANDRA MARA VOLF PEDRO EUSTAQUIO
29/09/20	Termo de declaração	Oitiva de SERGIO FERREIRA DE LIMA JUNIOR
29/09/20	Termo de declaração	Oitiva de ALEXANDRE FROTA
29/09/20	Termo de declaração	Oitiva de RAFAEL MORENO
29/09/20	Termo de declaração	Oitiva de WALTER LUIZ BIFULCO SCIGLIANO

30/09/20	Termo de declaração	Oitiva de OTÁVIO OSCAR FAHKOURY
30/09/20	Termo de declaração	Oitiva de CAROLINA RODRIGUES DE TONI
05/10/20	Termo de declaração	Oitiva de ERNANI FERNANDES BARBOSA NETO
05/10/20	Termo de declaração	Oitiva de THAÍS RAPOSO DO AMARAL PINTO CHAVES
05/10/20	Ofício 726720/2020 - SIP/SR/PF/DF	Solicitação de envio de dados/conteúdos CPMI
06/10/20	Termo de depoimento	Oitiva de CARLOS ALBERTO DOS SANTOS CRUZ
07/10/20	Termo de declaração	Oitiva de CARLOS EDUARDO GUIMARÃES
09/10/20	Termo de declaração	Oitiva de BRUNO RICARDO COSTA AYRES
13/10/20	Ofício 839756/2020 - SIP/SR/PF/DF	Nova solicitação de envio de dados/conteúdos CPMI
20/10/20	Termo de declaração	Oitiva de LUIS FELIPE BELMONTE DOS SANTOS
21/10/20	Reiteração ofício a CPMI	Nova solicitação de envio de dados/conteúdos CPMI
05/11/20	Ofício 1144434/2020 - SIP/SR/PF/DF	Solicitação de dados da CMPI com encaminhamento envia via STF
12/11/20	Termo de depoimento	Oitiva de SERGIO FERNANDO MORO
05/11/20	Ofício nº 1144434/2020 - SIP/SR/PF/DF	Pede-se ao Exmo. Sr. Ministro Alexandre de Moraes de encaminhar o ofício nº 839756/2020 - SIP/SR/PF/DF para a CMPI - Fake News, tendo em vista a ausência de respostas aos pedidos feitos diretamente pela autoridade policial.
02/12/20	Decisão judicial	Determinação de apresentação de relatório com resultado das atividades executadas pela Polícia Federal até o presente momento
08/12/20	Ofício nº121/2020 - CMPI/FAKE NEWS	Resposta ao ofício nº839756/2020 - SIP/SR/PF/DF, negando o fornecimento dos dados/conteúdos da CMPI FAKE NEWS

Para auxiliar na compreensão do atual momento da

apuração, seguem excertos dos termos de declaração e depoimento:

DATA E ATO	EXCERTOS	AUTOS E FOLHA
<p>14/06/2020</p> <p>Termo de declaração RENAN DA SILVA SENA</p>	<p>- Que participa de um grupo intitulado Família Patriota; Que o grupo possui aproximadamente 50 (cinquenta) pessoas;</p> <p>- Que confirma que relatou no vídeo que há cobertura dos "bandidos do STF" e "vagabundos do Congresso Nacional" no que intitula de ditadura comunista;</p> <p>- que aduz estaria sendo humilhado e envergonhado pelo "Governador Bandido", com seus "secretários bandidos"; Que confirma que essa mensagem foi com intuito direto de injuriar e difamar o governador do Distrito Federal, Ibaneis Rocha;</p> <p>- Que aduz que foi ameaçado por eles; Que menciona que o atual governador Ibaneis, teria conluio com "partido comunista chinês"; Que também ressalta que o "comunismo já está implantado com ditadura do judiciário";</p> <p>- Perguntando se gostaria de acrescentar algo, relatou que apoia o julgamento dos Ministros do STF pelos inúmeros crimes que cometeram; Que acredita que o sistema eleitoral brasileiro é fraudado, haja vista a utilização de urnas eletrônicas; Que não é vinculado a nenhum partido; Que sempre se preparou para as consequências de suas ações; Que considera todos os Ministros do STF bandidos; Que exceto o poder executivo, relata que os 2 (dois) poderes estão envolvidos em crimes; Que juntamente com outros seguidores buscam a derrubada dos atuais deputados do Congresso (Poder Legislativo), bem como de todos os ministros do Supremo Tribunal Federal (Poder Judiciário); Que acredita que o Governo do Distrito Federal, com o atual governador, Ibaneis Rocha, e os deputados distritais, são todos corruptos; Que confessa que faz manifestação e chama de bandidos os 11 Ministros do STF e somente uma vez o Ministro Dias Toffoli informou que iria representar contra sua pessoa, mas não o fez.</p>	<p>10/11/20</p> <p>RE 70038</p>
<p>16/06/20</p> <p>Termo de declaração CAMILA ABDO LEITE</p>	<p>- Jornalista</p> <p>- Que sua renda mensal é composta por R\$ 1.200,00, recebidos do site Estudos Nacionais; R\$ 1.200,00, recebidos do site Crítica Nacional, além do valor correspondente a \$1 80,00, (cento e oitenta dólares), recebidos do Youtube por meio de monetização de seu canal Direto aos Fatos";</p>	<p>144/145</p> <p>Apenso II</p>

DO AMARAL	<ul style="list-style-type: none"> - conheceu FERNANDO LISBOA em 2018, quando, durante a campanha presidencial, mas que não tem relação pessoal; - conhece JOSE BONITO, RAPOSO FERNANDES e SERGIO FERREIRA; - conheceu OTAVIO FAKHOURY em 2018 por conta da campanha eleitoral; Que OTÁVIO é empresário do site "Crítica Nacional", para o qual a Declarante trabalha desde início do mês em curso; - faz parte do movimento "Avança Brasil" desde 15 de maio de 2020; - não recebe orientações para publicar conteúdos em suas redes sociais ou sites; - nunca impulsionou publicações por meio de robes; Que não acredita na atuação de robes com essa finalidade; Que possui fontes de informação que são assessores parlamentares, não tendo relação pessoal com eles; - Que recebe doações no site "Apóia-se"; Que recebe cerca de R\$ 250,00 a R\$ 300,00; Que desde o começo de maio, divulga sua conta corrente para pessoas que apoiam seu canal, as quais depositam alguns valores, chegando, no total mensal de cerca de R\$ 220,00; - nega participar de manifestações contra as instituições ou que incitasse o uso das forças armadas contra o Estado Democrático de Direito 	
<p>16/06/20</p> <p>Termo de declaração</p> <p>JOSÉ LUIZ BONITO</p>	<ul style="list-style-type: none"> - é youtuber, comentarista político e cover do Roberto Carlos; - renda de U\$ 300 a U\$ 1.200 pagos pelo youtube; - original da monetização: Canal Universo, Canal Universo Filial, RAIO X Geral e Roberto Boni Cantor Cover; - conhece MARCELO FRAZÃO e já fez uma entrevista com ele; - já entrevistou o deputado federal MARCIO LABRE 	<p>153/155</p> <p>Apenso II</p>
<p>16/06/20</p> <p>Termo de declaração</p> <p>FENANDO LISBOA DA CONCEIÇÃO</p>	<ul style="list-style-type: none"> - é digital influencer; - possui renda mensal variável, entre R\$ 20.000,00 e 30.000,00; - valores são pagos pelo YOUTUBE; - conheceu OTÁVIO FAKHOURY em uma festa em Brasília/DF, há cerca de um mês; - não recebe orientações para publicar conteúdo em suas redes sociais; - possui alguns conhecidos no governo federal, entre eles o Deputado IRMÃO HÉLIO e a Senadora SORAYA TRONIC; ambos são pessoas que lhe fornecem conteúdo para o seu canal, o declarante "vai atrás da notícia"; 	<p>288/289</p> <p>Apenso II</p>

	<p>- QUE eventualmente recebe doações através de depósitos bancários em pequenos valores, cerca de R\$ 10,00 a R\$ 30,00, valores esses doados por pessoas físicas, simpatizantes do VLOG DO LISBOA;</p> <p>- questionado sobre o vídeo denominado " AGORA NÃO TEM MAIS VOLTA. FECHA O STF, FECHA O SENADO, FECHA A CAMARA'^ publicado em seu VLOG no dia 28/02/2020, que teve cerca de 125.000 visualizações, especialmente se esse vídeo incita as Forças Armadas contra Congresso Nacional e o STF, DISSE que se trata de vídeo em que o comediante BATORE, por cerca de 9 minutos, faz um desabafo pessoal contundente; QUE posteriormente, cerca de uma semana após, o declarante, por discordar do conteúdo daquela manifestação, deletou o vídeo do BATORÉ;</p> <p>- em novo vídeo BATORE e o declarante se retratam publicamente;</p>	
16/06/20 Termo de declaração THAIS RAPOSO DO AMARAL PINTO CHAVES	Utilizou o direito constitucional de permanecer em silêncio	203 Apenso II
16/06/20 Termo de declaração MARCELO FRAZÃO DE ALMEIDA	<p>- é formado em engenharia agrônoma e atualmente está desempregado;</p> <p>- a fonte de renda atual do declarante parte de doações de seguidores de seu canal na rede social youtube; recebe cerca de R\$ 2.000,00 a R\$ 5.000,00 por mês (por meio superchat, plataforma, apoia-se, seja membro) e monetização;</p> <p>- as doações variam de R\$ 2,00 a R\$ 100,00;</p> <p>- não recebe orientações sobre o que publicar e redes sociais ou sites;</p> <p>- seu objetivo é ensinar a população, principalmente sobre a diferença entre a intervenção cívico-militar, que parte do povo, exigindo seus direitos e do que é um golpe militar.</p>	179/180 Apenso II
16/06/20 Termo de declaração SARA	Utilizou o direito de permanecer em silêncio	40 Apenso III

FERNANDA GIROMINI		2020.0124709
17/06/20 Termo de declaração ADILSON NELSON DINI	<p>- é youtuber, sendo sua atividade desenvolvida por meio do canal RAVOX BRASIL;</p> <p>- possui renda variada, recebeu de monetização em abril R\$ 22.000,00 a R\$ 25.000,00, em maio R\$ 13.000,00;</p> <p>- o canal possui 340 mil seguidores;</p> <p>- conhece CAMIL ABDO por meio do grupo de whatsapp "apoiadores do Presidente Bolsonaro";</p> <p>- conhece FERNANDO LISBOA por meio do grupo de whatsapp "apoiadores do Presidente Bolsonaro" e porque participavam juntos da produção do conteúdo do canal no youtube chamado "youtubers de direita", sendo que ainda participou com FERNANDO de um evento para conhecer o Presidente Bolsonaro ocorrido em 2019;</p> <p>- conhece ROBERTO BONE por meio do seu canal no youtube;</p> <p>- conhece MARCELO FRASÃO DE ALMEIDA, pois ambos são apoiadores do Presidente Bolsonaro, mas que rompeu as conversações com o mesmo devido ao fato de ele ser muito agressivo em seus ataques ao STF e ao Congresso Nacional;</p> <p>- conhece ALLAN DOS SANTOS, tem relação de amizade;</p> <p>- conhece ITÁLO LORENZON NETO;</p> <p>- conheceu SARA WINTER no mês passado durante viagem que fez par Brasília;</p> <p>- SARA convidou o declarante em frente ao STF, ao que se negou, por não confiar em seus métodos de manifestação;</p> <p>- perguntado se as produções que realiza através de seu canal no youtube incitam parcela da população à subversão da ordem política ou social, diz que prefere não responder essa pergunta por não conhecer a integralidade dos autos;</p> <p>- QUE os encontros, muitas vezes de confraternização, envolvendo amigos e pessoas que comungam a ideia de apoio ao Presidente Bolsonaro, que já ocorreram na casa de ALLAN, situada no Lago Sul em Brasília, onde algumas vezes participou EDUARDO BOLSONARO, não é conhecido, e nem pode ser chamado de gabinete do Ódio;</p>	232/233 Apenso II
18/06/20 Termo de declaração	Utilizou o direito de permanecer em silêncio	11

EMERSON RUI BARROS DOS SANTOS		2020.0124709
18/06/20 Termo de declaração ARTUR DE CASTRO CARVALHO	Utilizou o direito de permanecer em silêncio	12
18/06/20 Termo de declaração RENAN DE MORAIS SOUZA	Utilizou o direito de permanecer em silêncio	13
19/06/20 Termo de declaração EMERSON TEIXEIRA DE ANDRADE	<ul style="list-style-type: none">- Professor de matemática há cerca de 20 ano- atua como Youtuber há mais de 10 anos utilizando o canal "Emerson Teixeira"- somente em 2020 começou a receber os recursos decorrentes da monetização- a partir do ano de 2018 começou a divulgar matérias para ajudar informalmente na campanha eleitoral do então candidato Jair Bolsonaro- conhece Oswaldo Eustáquio, Fernando Lisboa, Luís Felipe Belmonte, Sara Winter, Allan dos Santos e Marcelo Frazão, unicamente em encontros em manifestações em Brasília de apoio ao presidente Jair Bolsonaro, realizando vídeos jornalísticos que foram postados em seu canal no YouTube posteriormente, sem no entanto, possuir relacionamento pessoal com os citados- confirma que publicou vídeos de manifestantes pedindo "intervenção militar", "aplicação do art. 142 da CF" e relacionados ao STF e ao Congresso nacional;- confirma que publicou um vídeo jornalístico em seu canal intitulado "Brasília pede intervenção Militar com Bolsonaro no poder";- por ter participado da manifestação acredita que a maioria das pessoas que estavam presentes tinham como intenção solicitar às forças armadas algum tipo de intervenção diante da situação caótica instalada no país;	14/15

<p>23/06/2020</p> <p>Termo de declaração</p> <p>ALLAN LOPES DOS SANTOS</p>	<p>- possui uma renda mensal de R\$ 12.000,00 decorrente da participação como sócio na empresa TERÇA LIVRE TV</p> <p>- a renda do canal no YouTube advém de monetização, doação (superchat) e membership (pessoa que paga R\$ 7,90 para ter conteúdo exclusivo) sua atuação nas manifestações se restringe a atividade profissional como jornalista, não participando como manifestante;</p> <p>- nega a divulgação de vídeos contra as instituições, contra o Estado democrático de direito ou apoiando a intervenção militar</p> <p>- em relação a outros investigados o declarante afirmou que conhece as pessoas de Oswaldo Eustáquio, Fernando Lisboa e Sara Winter por já ter realizado entrevistas em seu canal com eles, no entanto, não possui qualquer relação pessoal com os mesmos;</p> <p>- relação pessoal de amizade com o Sr. Otávio Oscar Fakhoury</p> <p>- seu canal no YouTube não recebe recursos públicos</p>	<p>32/33</p> <p>2020.0124709</p>
<p>24/06/2020</p> <p>Termo de declaração</p> <p>DANIEL MIGUEL</p>	<p>Utilizou o direito de permanecer em silêncio</p>	<p>34</p>
<p>01/07/2020</p> <p>Termo de declaração</p> <p>OSWALDO EUSTAQUIO FILHO</p>	<p>Utilizou o direito de permanecer em silêncio</p>	<p>35</p>
<p>02/07/2020</p> <p>Termo de declaração</p> <p>OSWALDO EUSTAQUIO FILHO</p>	<p>- não possui um vínculo formal de contrato de trabalho com as empresas referidas (Jornal Agora Paraná/PR e Rádio Positiva FM/DF)</p> <p>- em relação as atividades citadas recebe uma remuneração em torno de R\$ 12.000,00</p> <p>- nunca recebeu remuneração da atividade como Youtuber pelo Youtube</p> <p>- sua família encaminha uma recurso mensal variando de R\$ 1.000,00 a R\$ 4.000,00 por mês, além de outros bens materiais;</p> <p>- sua esposa possui um salário mensal de R\$ 17.000,00 por mês mais auxílio moradia de R\$ 4.300,00 pelo exercício da função de Secretária Nacional do governo federal;</p> <p>- não participou de manifestações antidemocráticas, que tenham</p>	<p>39/41</p>

	<p>incentivado atos contra as instituições;</p> <ul style="list-style-type: none"> - não participou da manifestação ocorrida no dia 19 de abril de 2020 na frente do QG do Exército em Brasília/DF; - na manifestação do dia 21 de junho de 2020 presenciou algumas falas antidemocráticas especificamente contra o STF, especificamente no bloqueio policial na rua localizada na entrada da chapelaria do Congresso Nacional; - em todas as manifestações que participou, atuou como jornalista, fazendo a cobertura do evento de forma profissional; - o declarante afirma que é amigo pessoal de FERNANDO LISBOA; - não conhece LUIS FELIPE BELMONTE; - é amigo pessoal de SARA WINTER; - não possui relação profissional com SARA WINTER nem com seu movimento denominado "300 do Brasil"; - conhece a pessoa de ALLAN LOPES DOS SANTOS, possuindo relação de amizade; - nunca publicou vídeos que propagasse ou incentivasse atos contra as instituições, o Estado de Direito ou a intervenção militar; - fez parte do governo de transição do atual Presidente da República até 31 de janeiro de 2019; - atuou na assessoria de comunicação do governo executivo federal de transição; - ainda não recebeu monetização do Youtube; - para receber a monetização precisa se cadastrar no serviço Google Adsense e indicar uma conta bancária para recebimento dos valores, fato que o declarante afirma que ainda não foi feito; 	
<p>29/07/2020</p> <p>Termo de depoimento ROMILDO RIBEIRO SOARES</p>	<ul style="list-style-type: none"> - não tem relação pessoal com o Deputado EDUARDO BOLSONARO; - se recorda que teve apenas um encontro com o Deputado na cidade do Rio de Janeiro, num feriado no primeiro semestre do ano de 2020, o contato inicial foi feito via telefone; - nesse contato, o DEPUTADO EDUARDO BOLSONARO pediu auxílio do depoente para aluguel de alguma rádio em São Paulo capital, visto que tinha um amigo interessado em tal aquisição; - diante da solicitação do DEPUTADO EDUARDO BOLSONARO, o depoente procurou pessoas do ramo para tomar conhecimento dos valores e rádios disponíveis no mercado; - diante dessas informações encontrou o DEPUTADO EDUARDO BOLSONARO pessoalmente na cidade do Rio de Janeiro, no 	98/99

	<p>escritório da Igreja Internacional da Graça de Deus e explicou que as pessoas que tinha feito contato, não tinham interesse em locar suas rádios e explicitou o valor de faturamento em torno de R\$ 1.000.000,00 da Rádio Gazeta;</p> <ul style="list-style-type: none"> - EDUARDO BOLSONARO não revelou quem era o amigo interessado na locação da rádio nem passou outras informações a respeito da pessoa; - não conhece a pessoa de OTÁVIO FAKHOURY 	
<p>31/07/2020</p> <p>Termo de declaração ANDERSON AZEVEDO ROSSI</p>	<ul style="list-style-type: none"> - possui formação de segundo grau técnico em Informática; - em 2018, começou a usar o canal do YouTube de seu filho, que estava sem uso, chamado EvilGamersBrasil publicando vídeos sobre o então candidato a Presidência da República JAIR BOLSONARO; - seu canal com as publicações dos vídeos começou a ter muitos inscritos, monetizando cerca de US\$ 10.000,00 em um mês; - CLEITON BASSO é responsável pela definição da pauta de notícias e apresentação do programa diário; - obtêm as imagens para publicação por meio de captação do sinal do satélite Amazonas 3, que é um sinal aberto disponibilizado pela EMPRESA BRASIL DE COMUNICAÇÕES – EBC; - o acesso não precisaria de autorização do governo, diante disso, entrou em contato com a EBC e, em contato com a pessoa de nome BILL, Gerente de Operações da EBC, recebeu as informações técnicas de como acessar o satélite; - seu faturamento mensal fica em um intervalo de R\$ 50.000,00 a R\$ 140.000,00; - além das imagens de satélite, também obtinha imagens fornecidas pela TV BRASIL, por meio de um sitio eletrônico da própria TV BRASIL, com acesso denominado ITPV; - também recebeu, por meio do aplicativo WhatsApp, vídeos do PRESIDENTE JAIR BOLSONARO, do Sr. TERCIO, que seria assessor do PRESIDENTE JAIR BOLSONARO; - conseguiu o contato telefônica de TERCIO via assessoria da Presidência da República; - não tem contato pessoal com integrantes do Governo Federal, além da pessoa de TERCIO; - afirmou que não conhece a pessoa de LÉO INDIO; - não tem ingerência sobre o tipo de anuncio publicado em seu canal; 	<p>101/105</p>

	<ul style="list-style-type: none"> - também recebe pelos membros que apoiam o canal com contribuição de R\$ 7,50 por mês; - recebe pelo superchat do canal no YouTube com contribuições aleatórias; - outra fonte de renda da empresa é o site focodobrasil.com, o qual é monetizado pela publicação de anúncios feitos por critérios da empresa Google; - não atua como laranja, como interposta pessoa, no canal FOCO DO BRASIL a serviço de terceiros; 	
<p>10/09/2020</p> <p>Termo de declaração</p> <p>CARLOS NANTES BOLSONARO</p>	<ul style="list-style-type: none"> - não possui vínculo com o governo federal; - TERCIO ARNAUD era assessor do gabinete do declarante com a função de acompanhar as redes sociais do declarante; - foi apresentado a TERCIO por meio do seu pai, salvo engano, em 2017, em razão do conhecimento de TERCIO na área de redes sociais; - é amigo de JOSÉ MATHEUS SALLES GOMES e o conheceu por volta de 2010 em razão da página BOLSONARO ZUEIRO (página que publicava memes relacionado ao seu pai), respondeu QUE foi assessor do gabinete do declarante por aproximadamente quatro anos, exercendo a função de acompanhar e desenvolver linhas de raciocínio de produção de conteúdo a ser divulgado nas redes sociais do declarante; - por volta de 2015 ou 2016, o "declarante procurou JOSÉ MATHUES com proposta de que o mesmo integrasse sua equipe no gabinete; - atualmente tem contato com JOSÉ MATHUES em razão de solicitações realizadas pelo declarante no tocante a fornecimento de informações relacionadas aos trabalhos desenvolvidos pelo governo federal para divulgação nas suas redes sociais, uma vez que as redes sociais do declarante tem alcance maior do que de muitos órgãos do governo federal; - sua relação com MATEUS MATOS DINIZ, respondeu QUE tem ciência que tem relação com a assessoria da Presidência; QUE conheceu MATEUS MATOS por intermédio de JOSÉ MATHEUS durante uma viagem pessoal; - sobre sua relação com ANDERSON MORAES, respondeu QUE conhece, uma vez que sua mãe trabalhou como assessora parlamentar no gabinete de ANDERSON; - as redes sociais começaram a se popularizar por volta de 2010, 	160/164

	<p>momento em que decidiu criar um blog na tentativa divulgar informações positivas, bem como imagens positivas, para rastreamento do Google durante pesquisas utilizando o termo JAIR BOLSONARO;</p> <ul style="list-style-type: none">- percebeu que tal atitude surtiu efeito, passando então, por volta de 2010/2012, a criar redes sociais diversas em nome de JAIR BOLSONARO, na tentativa de capilarizar as informações sobre o trabalho desenvolvido pelo seu pai; QUE a partir dos resultados apresentados nas redes sociais, sentiu a necessidade de identificar pessoas que pudessem colaborar com o trabalho que estava sendo desenvolvido; QUE nesse contexto, por volta de 2015, salvo engano, JOSÉ MATHEUS foi contratado como assessor do gabinete do declarante;- o trabalho realizado nas redes sociais exige uma grande dedicação, uma vez que, o declarante precisa compreender o melhor momento de divulgação, a forma como as informações serão divulgadas, bem como a análise da repercussão e reações das pessoas frente às divulgações; QUE a pulverização das informações ocorre em razão da estratégia adotada relacionada a diversidade das redes sociais utilizadas, horários, temas e layout das informações divulgadas;- nega a produção, publicação ou difusão de material falsos ou que veicule informações contra os chefes de poderes ou contra as instituições do Estado Democrático de Direito;- nega o vínculo com as pessoas indicadas no relatório da Atlantic Conciul;- conhece o canal Foco do Brasil, mas não tem nenhuma relação com o mesmo;- indagado se participa de alguma forma (oficial ou extraoficialmente) da política de comunicação do governo federal, respondeu QUE não;- qual o vínculo com FABIO WAJGARTEN, respondeu QUE conhece, porém não tem relação profissional ou pessoal; esclareceu QUE FABIO encaminha de forma habitual prévias de possíveis manchetes do dia seguinte nos meios de comunicação;- indagado se possui local de trabalho em Brasília, respondeu QUE não possui;- não recebe monetização;	
11/09/2020	- exerce atualmente a função de Chefe da Ajudância de Ordem	174/176

<p>Termo de declaração</p> <p>MAURO CESAR BARBOSA CID</p>	<p>do Presidente da República;</p> <ul style="list-style-type: none">- é subordinado ao Chefe de Gabinete do Presidente da República;- é responsável pela execução da agenda oficial e privada do Presidente da República, bem como pelo atendimento de suas necessidades diretas e imediatas. Esclareceu que dentre as atribuições de ajudante de ordem está a intermediar o contato de terceiros com o Presidente da República; indagado se é comum pessoas utilizarem o declarante como interlocutor ou mensageiro, respondeu QUE sim, sendo que na maior parte do tempo envolve a intermediação de solicitações vindas de parlamentares e Ministros, além disso, existem diversas solicitações oriundas de apoiadores em geral (pessoas físicas); indagado se essa via é de mão dupla, isto é, se também repassa mensagens a outras pessoas a mando do Presidente da República, respondeu QUE sim, esclareceu que as demandas solicitadas pelo Presidente da República, em diversas ocasiões, são feitas para ajudante de ordem, no caso, o declarante; indagado se todas as demandas (solicitações) são repassadas ao Presidente da República, respondeu QUE não, pois o declarante primeiro faz um filtro sobre tema solicitado, da pessoa que realizou a solicitação e a disponibilidade do Presidente da República, esclareceu que de acordo com o tema a ser tratado o assunto é encaminhado para a pasta específica;- se o declarante já se manifestou, por qualquer meio ou forma ou a quem quer que seja, adesão à ideia de que a intervenção militar seria uma opção, respondeu QUE não;- indagado que tipo de demandas eram solicitadas por ALLAN, respondeu QUE ALLAN solicitava participação do Presidente da República em seu canal TERÇA LIVRE (TL), bem como informações de bastidores que pudessem ser utilizadas no canal TL; indagado se essas demandas eram repassadas ao Presidente da República, respondeu QUE algumas dessas demandas eram repassadas;- QUE indagado se o declarante alguma vez tratou com ALLAN DOS SANTOS sobre a necessidade de intervenção das Forças Armadas, respondeu QUE não se recorda de ter estabelecido esse tipo de conversa com ALLAN DOS SANTOS;- indagado a respeito da mensagem do dia 20/04/2020 no aplicativo Whatsapp, na qual ALLAN DOS SANTOS enviou	
---	---	--

mensagens ao declarante sugerindo a necessidade de uma intervenção militar, o declarante respondeu: "já te ligo". O que o declarante disse a ALLAN DOS SANTOS?, respondeu QUE acredita que não realizou a ligação; indagado se já realizou conversas com ALLAN DOS SANTOS, por meio de chamada de áudio (aplicativo whatsapp), respondeu QUE acredita que sim, porém raramente; indagado sobre a mensagem de aplicativo no Whatsapp do dia 26/04/2020, na qual ALLAN DOS SANTOS enviou mensagens ao declarante afirmando "que não via solução por vias democráticas", o declarante mais uma vez disse: "já te ligo". Perguntado se o declarante ligou para ALLAN DOS SANTOS, Respondeu QUE acredita que não realizou a ligação; indagado sobre a mensagem de aplicativo no Whatsapp do dia 06/05/2020, na qual ALLAN DOS SANTOS, após citar decisões do STF, afirma: "Não dá mais...". o declarante responde : "Ta difícil". Perguntado o que o declarante quis dizer com a referida afirmação, respondeu QUE foi uma manifestação pessoal sobre a forma como os generais foram intimados, pois causou um desconforto no meio militar; indagado sobre a mensagem do dia 31/05/2020, onde ALLAN dos SANTOS envia um link de uma reportagem sobre grupos denominados "antifas". No dia seguinte, o declarante responde afirmando: "Grupos guerrilheiros/terroristas. Estamos voltando para 68, mas agora com apoio da mídia". ALLAN DOS SANTOS afirma: "As FFAA precisam ENTRAR URGENTEMENTE". O declarante responde: "Opa!". Indagado sobre o sentido da resposta "Opa" desse diálogo, respondeu QUE a expressão "Opa!" não está relacionada com as mensagens anteriores, mas apenas a uma saudação, como, por exemplo, Bom dia!;

- indagado se o declarante foi avisado por ALLAN DOS SANTOS de alguma atuação da Polícia Federal que estivesse ocorrendo em sua residência e se o declarante realizou algum ato em razão disso, respondeu QUE se recorda de que foi avisado pelo aplicativo de mensagem whatsapp de algum atuação da Polícia Federal na residência de ALLAN, porém esclarece que em relação a tal fato, acredita que seu único ato pode ter sido comunicar o Presidente, como é feito em relação a qualquer notícia considera relevante; indagado sobre a mensagem apagada nº 346872/2020/2020, onde ALLAN DOS SANTOS envia um print de uma nota pública da Procuradoria Geral da República afirmando

	<p>que a Constituição Federal não admite intervenção militar. Em seguida, ALLAN DOS SANTOS diz: "que bosta, pq isso?". Em seguida há uma mensagem deletada pelo declarante. Indagado qual teria sido a resposta do declarante, respondeu QUE não se recorda, mas que possivelmente apagou tal mensagem para não continuar a conversa;</p> <p>-Indagado sobre se tem ciência de um denominado "gabinete do ódio", tendo em vista que declarante encaminhou uma mensagem com um link de uma reportagem da revista VEJA sobre o chamado "gabinete do ódio", seguida das frases: "Medo...vc não está com medo?!??Quem realmente está com medo???", para ALLAN DOS SANTOS, respondeu QUE conhece esse termo pela mídia e afirma que esse Gabinete do Ódio não existe;</p> <p>- indagado se participou da manifestação realizada em frente ao quartel general do exército no dia 19/04/2020, respondeu QUE esteve presente na referida manifestação na condição de ajudante de ordem do Presidente da República;</p>	
<p>11/09/2020</p> <p>Termo de declaração</p> <p>TERCIO ARNAUD TOMAZ</p>	<p>- possui o curso superior incompleto na área de biomedicina;</p> <p>- é assessor especial do Presidente da República;</p> <p>- sua atribuição, respondeu QUE é de acompanhar a agenda do Presidente da República, participando de reuniões com o objetivo de assessorar o Presidente sobre os temas que serão abordados, trazendo informações coletadas de fontes abertas; indagado sobre a atuação do declarante frente as redes sociais do Presidente da República, respondeu QUE auxilia quando demandado, ou seja, orientações sobre conteúdo a ser publicado etc; Indagado qual tipo de atuação realiza nas redes sociais privadas do Presidente da República, respondeu QUE não detém as senhas das redes sociais do Presidente da República, sendo que o próprio Presidente cuida da rede social do FACEBOOK e CARLOS BOLSONARO cuida das demais redes sociais do seu pai; QUE quando demandado auxilia, juntamente com JOSE MATHEUS, MATEUS DINIZ e o ajudante de ordem, Ten. Coronel CID, no levantamento de informações que possam ser abordadas e trabalhadas durante a transmissão ao vivo (LIVE);</p> <p>- QUE os equipamentos, material produzido e pessoal da SECOM não são utilizados nas LIVES realizadas pelo Presidente da República, evitando assim a mistura do público com o privado;</p>	<p>169/173</p>

Indagado quando foi a última vez que conversou com CARLOS BOLSONARO, respondeu QUE almoçou com ele na data de hoje; Indagado quando foi a última vez que conversou com o Tem. Coronel CID, respondeu QUE o encontrou rapidamente na data de hoje no planalto;

- a sua relação com o Presidente da República se iniciou em 2015, uma vez que o declarante, por acompanhar a notícias sobre os acontecimentos políticos resolveu criar um BLOG na rede social FACEBOOK, denominado "BOLSONARO OPRESSOR"; QUE esclareceu que o objetivo era promover as ideias e a pessoa de JAIR BOLSONARO, então Deputado

Federal;

- foi uma ação voluntária e que não conhecia e nem se comunicava até então com JAIR BOLSONARO; QUE a página (BLOG) cresceu rapidamente, tendo uma adesão de cerca de 100 mil/mês de seguidores, sendo que o alcance das publicações atingia milhões de pessoas; QUE diante disso, então o assessor do Deputado Federal EDUARDO BOLSONARO, GIL DINIZ, entrou em contato com o declarante por meio de aplicativo de mensagem whatsapp para estabelecer um contato com o declarante e JAIR BOLSONARO, então deputado Federal;

- nessa época JAIR BOLSONARO já possuía a ideia de se lançar a candidato a presidência da república, motivo pelo qual ele passou a se cercar de pessoas que o pudesse ajudar nesse objetivo;

- em 2017 o declarante foi convidado por JAIR BOLSONARO para trabalhar como secretário parlamentar em seu gabinete (deputado federal); QUE esclareceu que trabalhou como secretário parlamentar por cerca de 6 (seis) meses ou pouco mais, vindo depois integrar o gabinete do vereador CARLOS BOLSONARO;

- admite que era criador e administrador das páginas BOLSONARO OPRESSOR, BOLSONARO OPRESSOR 2.0, cerca de 1 milhão e 500 mil seguidores e "BOLSONARO NEWS", sem seguidores, o próprio declarante produzia o conteúdo sem auxílio de outras pessoas;

- durante a campanha eleitoral o declarante continuou a gerir e alimentar as mencionadas páginas; QUE o declarante esclareceu que realizava a gestão e alimentação das páginas de JAIR BOLSONARO por iniciativa própria e que tal atividade não se

relacionava com a atuação do declarante junto ao gabinete do vereador CARLOS BOLSONARO; Indagado quais os horários que exercia atividade de divulgação das mencionadas páginas, respondeu QUE realizava tais atos nos momentos livres e sem utilização dos recursos do gabinete do vereador;

- nega criação e publicação de material falso ou que incitasse as forças armadas contra as instituições;
- Indagado se criou a página 20 OPRIMIR, criada em 2016, respondeu QUE sim, confirma que criou, porém não se recordava dessa página; Indagado se criou a página EXTREMA VERGONHA NA CARA, respondeu QUE sim, mas não recordava disso;
- Indagado se conhece TALES AUGUSTO DE ARAUJO e se o declarante criou a página VIM DO FUTURO PARA DIZER QUE O BOLSONARO VIROU PRESIDENTE, respondeu QUE não conhece a pessoa mencionada e o declarante não criou essa página;
- Indagado se conhece MAX GUILHERME MACHADO DE MOURA e se o declarante criou alguma página ou publicou algum conteúdo para MAX, respondeu QUE conhece MAX, uma vez que ele trabalha na assessoria pessoal do Presidente da República, mas que não se recorda de ter criado alguma página ou publicado conteúdo em rede sociais para MAX. O declarante esclareceu que MAX aparentemente não tem domínio das redes sociais e acredita que ele tenha redes sociais de uso pessoal;
- Indagado se conhece MARCOS ANTONIO DINIZ e se criou |@outlook.com, respondeu QUE sim, MARCOS é seu sogro; esclareceu que pode ter criado esse e-mail, provavelmente para criar uma conta de FACEBOOK para o seu sogro, mas que MARCOS não tem relação com o universo político ou com criação e publicações em páginas geridas pelo declarante; Indagado se criou a página NORDESTINOS COM BOLSONARO 2018, respondeu QUE não se recordava, mas que sim e que provavelmente ela era página que alterou de nome;
- O declarante explicou que o FACEBOOK tem o hábito de penalizar administradores que tenham publicado algum conteúdo considerado inadequado para o FACEBOOK, diante disso, o declarante, como diversos outros usuários, utiliza o recurso de habilitar mais de um administrador da página, evitando assim que a página possa continuar a ser alimentada;
- a relação com ALLAN é profissional de assessor com jornalista,

	<p>da mesma forma que é realizada com os demais jornalistas que procuram o declarante;</p> <p>- Indagado se faz parte de algum grupo de whatsapp administrado por ALLAN DOS SANTOS, respondeu QUE sim participou, o declarante foi inserido por ALLAN, pois ele queria montar um grupo que pudesse se reunir na casa de ALLAN, semanalmente, para discutir temas relacionados ao governo federal com pessoas que estão dentro do governo; QUE o declarante nunca participou desses eventos e que se manteve no grupo como forma de se informar de temas de interesse; Indagado quem participava desse grupo, respondeu QUE se recorda da PAULO EDUARDO MARTINS, DANIEL SILVEIRA e outras pessoas de baixo escalão do governo;</p> <p>- Indagado como ALLAN conseguia reunir essas pessoas, respondeu QUE o canal do ALLAN tem um bom alcance no espectro de apoiadores do governo, diante disso essa conexão viabilizaria a maior exposição dessas pessoas em relação aos apoiadores do Presidente da República;</p> <p>- Indagado se conhece e se faz do "Gabinete do ódio", responde QUE o nome gabinete do ódio foi uma criação midiática;</p> <p>- QUE o declarante normalmente durante viagens, eventos ou entrevistas do Presidente da República realiza (ou recebe) pequenas filmagens que possam ser distribuídas para canais ou mídia tradicional, situação que abarca o canal do FOCO DO BRASIL;</p> <p>- QUE trabalha em uma sala situada no palácio do planalto, 3º andar; QUE compartilha a sala com JOSÉ MATHES e com MATEUS MATOS DINIZ; tendo como atribuição de JOSÉ MATHES de intermediar os assuntos com a SECOM, de interesse de comunicação, e MATEUS DINIZ, por ser lotado na SECOM, tem como função de auxiliar a interligação da SECOM com a assessoria pessoal do Presidente da República;</p> <p>- Indagado sobre a influencia de OLAVO DE CARVALHO no governo, respondeu QUE não existe influência de OLAVO no governo e que o Presidente da República não tem relação com OLAVO DE CARVALHO;</p>	
<p>11/09/2020</p> <p>Termo de</p>	<p>- Possui o curso superior incompleto em Zootecnia;</p> <p>- É assessor especial do Presidente da República;</p> <p>- Sua atribuição é de acompanhar a agenda do Presidente da</p>	<p>166/168</p>

declaração JOSÉ MATHEUS SALES GOMES	<p>República, realizar a análise de cenário da internet (pautas do dia, temas que podem ser polêmicos ou de interesse do governo) para assessorar o Presidente da República na tomada de decisões;</p> <ul style="list-style-type: none">- Atualmente a sua função está mais ligada a área de comunicação do governo como um todo, envolvendo a parte de estratégia de comunicação das atividades desenvolvidas pelo governo (ideias, sugestões, temas que não devem ser abordados em determinado momento etc);- A SECOM realiza esse trabalho de comunicação das atividades do governo, mas que o declarante atua no sentido de auxiliar estrategicamente essas abordagens, além de abastecer o Presidente da República com informações;- Indagado se o declarante atua nas redes sociais privadas do Presidente da República, respondeu QUE não;- Indagado qual tipo de auxílio é prestado pelo declarante nas LIVES realizadas pelo Presidente da República, respondeu QUE o declarante, de acordo com a sua disponibilidade, acompanha o Presidente da República quando da transmissão da LIVE, para prestar auxílio sobre informações ou até mesmo no manuseio de equipamentos necessários para realização da transmissão;- Dependendo da disponibilidade dos colegas, também auxiliam nesse tipo de atividade, TERCIO ARNAULD, MATEUS DINIZ e as vezes algum ajudante de ordem do Presidente;- O declarante esclareceu que essa atividade é realizada de forma voluntária e ocorrem após o encerramento do expediente;- Indagado quando foi a última vez que conversou com CARLOS BOLSONARO, respondeu QUE na data de hoje no período da manhã, mas que não conversaram sobre a oitiva de CARLOS realizado no dia 10/09/20;- Indagado quando foi a última vez que conversou com o Ten. Coronel CID, respondeu QUE o encontrou na data de hoje no planalto; QUE conversaram de forma superficial sobre a oitiva do Ten. Coronel CID realizada na data de 11/09/20 (na parte da manhã);- Conheceu CARLOS BOLSONARO em 2012/2013, devido a boa repercussão da página BOLSONARO ZUEIRO, e devido a isso foi convidado a trabalhar no gabinete do vereador CARLOS;- Indagado se o declarante atuou de alguma forma na campanha eleitoral do Presidente da República, respondeu QUE	
---	--	--

	<p>atuou voluntariamente e sem remuneração na orientações e estratégia na área de rede sociais;</p> <ul style="list-style-type: none"> - Posteriormente a eleição, o agora então Presidente da República convidou o declarante para integrar a equipe de assessoria; - Nega a produção, publicação ou difusão de material falso ou que atente contra os chefes do poderes ou as instituições do Estado Democrático de Direito; - Indagado se participa ou participou da elaboração, publicação de conteúdo, da administração da conta da rede social FACEBOOK denominada BOLSONARO NEWS, respondeu QUE não; Indagado se sabe quem é o responsável pela referida conta, respondeu QUE não tem certeza, mas acredita que a referida página é de propriedade de TERCIO; - Não conhece ou não tem vinculação com os páginas FECHADOCOMBOLSONARO38, BOLSONEAS; - Conhece TERCIO ARNAUD tem relação profissional e pessoal, desde a época que trabalham no gabinete do Vereador CARLOS BOLSONARO; - Não tem relação com a página BOLSONARO OPRESSOR 2.0; - tem relação pessoal e profissional com MATEUS MATOS DINIZ, partiu do declarante o convite para MATEUS trabalhar na assessoria da Presidência da República; - Indagado se tem conhecimento do denominado "gabinete do ódio", respondeu que teve ciência da existência de tal gabinete por meio da mídia; - Não conhece a página 20 OPRIMIR, EXTREMA VERGONHA NA CARA, TERCIO A TOMAZ; - Trabalha no palácio do planalto, no 3º andar, com TERCIO e MATEUS MATOS; - Nunca recebeu monetização; 	
<p>14/09/2020</p> <p>Termo de declaração</p> <p>Dep. Federal</p> <p>ALINE SLEUTJES</p>	<ul style="list-style-type: none"> - Possui contas nas redes sociais FACEBOOK, INSTAGRAM e Twitter e sítio eletrônico; - Sobre as suas redes sociais, respondeu que utiliza tanto para fins particulares como para divulgação de seu trabalho parlamentar; - Participou como cidadã de manifestações de apoio ao Presidente Jair Bolsonaro; - Nega publicações contra as instituições; - é contrária a ideia de intervenção militar; - Contratou a empresa INCLUTECH. Contratou a referida empresa 	<p>182/184</p>

para organizar e gerenciar suas redes sociais, produzir materiais em mídia digital para divulgar seu trabalho parlamentar a seus eleitores e monitorar suas redes sociais tendo como finalidade principal ampliar o alcance das redes sociais da declarante;

- a empresa foi contratada pelo período de um mês, de março a abril de 2020, utilizando verba de gabinete no valor de R\$ 10.000,00;
- a declarante afirma que não gostou da prestação do serviço da empresa INCLUTECH e que por isso o contrato vigorou por apenas um mês, contratando posteriormente a empresa INCINE;
- Atualmente possui equipe própria para prestação de serviços na comunicação em redes sociais;
- Conheceu a empresa INCLUTECH, visto que a mesma prestou serviços a outros Deputados Federais e por isso tomou conhecimento da mesma e realizou sua contratação;
- Conhece SERGIO em decorrência de seus vínculos políticos com o grupo ALIANÇA PELO BRASIL e de sua atuação profissional;
- Indagada sobre o motivo de haver transferências a crédito no montante total de R\$ 68.037,95 feito pelo Chefe de gabinete MARCELO VINICIUS COLLERE em suas contas bancárias, respondeu QUE possui gastos em sua atividade parlamentar que são reembolsados pelo Tesouro nacional. Nesse sentido, o servidor TONICO faz o registro das notas para reembolso;
- o valor a ser reembolsado é depositado em uma conta do Banco do Brasil em nome da declarante; QUE em seguida esse valor é direcionado para as pessoas integrantes do gabinete da declarante que realizaram os gastos relacionados a atividade parlamentar da mesma;
- em relação aos depósitos realizados pelo chefe de gabinete MARCELO VINICIUS COLLERE explicou que concedeu no início de 2019 um empréstimo no valor de R\$ 50.000,00 a MARCELO devido a necessidades pessoais decorrentes de dificuldades financeiras até assumir a função no gabinete da declarante;
- a quitação do empréstimo foi feito mediante pagamentos parcelados durante os anos de 2019 e 2020 a medida da disponibilidade financeira de MARCELO;
- Indagada sobre o depósito no valor de R\$ 20.000,00 na data de 02/10/2019 realizado por DAVI KATZENWADEL DE OLIVEIRA, respondeu QUE DAVI é seu advogado, mas no momento não se

	<p>recorda do motivo do referido depósito;</p> <p>- ANDRESSA (irmã de MARCELO COLLERE) era proprietária de uma empresa denominada BE HAPPY (malharia), localizada em Curitiba/PR que confeccionava camisetas para os eventos do ALIANÇA PELO BRASIL e para os servidores da equipe da declarante: QUE os depósitos se referiram a acertos financeiros decorrente de vendas de materiais relacionados ao gabinete da declarante e eventos do ALIANÇA PELO BRASIL;</p> <p>- Indagada sobre os motivos das transferências feitas por RENAN GREGORY PESSIN ALVES (RENAN foi assessor da declarante em 2019) para suas contas bancárias no valor de R\$ 40.001,00 em outubro de 2019, respondeu QUE no momento não se recorda;</p> <p>- ALEXANDRE ULYSSES SEFRIN, respondeu que sim. QUE ALEXANDRE trabalhou no gabinete da declarante na área de comunicação, mas ficou pouco tempo na função; Indagada se conhece a empresa PESSIN & COLLERE BRINDES E EVENTOS (ECOLOGIKA BRINDES E EVENTOS, respondeu que não; QUE nunca contratou os serviços da referida empresa.</p>	
<p>15/09/2020</p> <p>Termo de declaração</p> <p>GERALDO JUNIO DO AMARAL</p>	<p>- possui redes sociais;</p> <p>- não recebe monetização;</p> <p>- assuntos tratados em suas redes sociais são relacionados a atividade parlamentar do declarante;</p> <p>- não participou da manifestações na frente ao QG do EXÉRCITO; QUE esteve presente nesta data em frente ao Palácio da Alvorada e conversou por cerca de 30 minutos com algumas pessoas, mas não participou de manifestação;</p> <p>- Indagado se confirma o trecho da representação do Ministério Público Federal que afirmou que o declarante em sua rede social Twitter escreveu as seguintes frases: "nunca ouvi tanto vagabundo falando de constituição. Para eles só não vale a parte em que todo o poder emana do povo", respondeu QUE sim;</p> <p>- Indagado se já financiou manifestações, respondeu QUE não; Indagado se já divulgou ou promoveu de alguma forma ideias ou manifestações contra as instituições, respondeu QUE prefere permanecer calado;</p> <p>- Indagado se participou, incentivou ou financiou atos contra o STF, respondeu QUE não; Indagado se participou, incentivou ou financiou ideias ou manifestações que propaguem a intervenção militar, animosidade entre as forças armadas e os poderes</p>	<p>177/178</p>

	<p>constituídos, respondeu QUE prefere permanecer calado;</p> <p>- Indagado se contratou os serviços da empresa INCLUTECH (S8 SAMPA AGENCIA DE PROPAGANDA), respondeu QUE não; QUE nunca contratou empresas da área de propaganda; Indagado sobre o pagamento de R\$ 87,15 a empresa S8 SAMPA AGENCIA DE PROPAGANDA na data de 02 de março de 2020, respondeu QUE não se recorda da transferência, mas que possivelmente pode ter sido um rateio entre os apoiadores do partido Aliança pelo Brasil;</p>	
<p>15/09/2020</p> <p>Termo de declaração</p> <p>PAULO EDUARDO LIMA MARTINS (Dep. Federal)</p>	<p>- possui redes sociais;</p> <p>- Indagado se recebeu monetização por suas redes sociais, respondeu que recebeu uma pequena quantia até 2018 pelo YouTube, mas desde tal data não recebe nenhuma monetização de suas redes sociais;</p> <p>- suas publicações em suas redes sociais, respondeu QUE publica sobre sua atuação como parlamentar e também análises sobre fatos que considera relevantes;</p> <p>- nega que participou de manifestações como parlamentar;</p> <p>- Nega a produção, publicação ou difusão de material falso ou que atente contra os chefes do poderes ou as instituições do Estado Democrático de Direito;</p> <p>- não contratou os serviços da empresa INCLUTECH (S8 SAMPA AGENCIA DE PROPAGANDA);</p> <p>- no ano de 2014 conheceu pessoalmente ALLAN DOS SANTOS numa palestra que ALLAN realizou em Curitiba/PR; QUE posteriormente teve contatos esparsos com ALLAN DOS SANTOS por meio de ligações telefônicas e troca de mensagens; QUE o declarante conversava com ALLAN sobre jornalismo, mídia independente;</p> <p>- possui uma relação de respeito com ALLAN; QUE conversava pessoalmente ou por mensagens com ALLAN DOS SANTOS; Indagado se possuía ou possui algum projeto profissional ou pessoal com ALLAN DOS SANTOS, respondeu QUE não; Indagado se frequenta ou frequentou a residência de ALLAN DOS SANTOS em Brasília, na região do Lago Sul, respondeu QUE sim; QUE a ida do declarante a residência de ALLAN DOS SANTOS em Brasília se deu basicamente para dar entrevistas no canal TERÇA LIVRE; Indagado se participa de grupos de WhatsApp com ALLAN DOS SANTOS, respondeu que sim, que se recorda de participar do</p>	<p>179/181</p>

grupo GENGIS HOUSE; QUE não se recorda de participar do grupo de WhatsApp denominado QG ESTADO MAIOR;

- Indagado sobre quais assuntos eram tratado nesses grupo de WhatsApp, respondeu QUE eram abordados temas políticos, de comunicação, de acontecimentos e assuntos de interesses gerais que tinham repercussão;

- por meio do aplicativo WhatsApp na data de 12/07/2019, respondeu que ALLAN DOSAN SANTOS procurou o declarante por ser um profissional da área de jornalismo no estado do Paraná e por isso acreditou que o declarante tivesse algum conhecimento sobre o assunto da TVCI, que é uma emissora do estado;

- Indagado sobre a mensagem que encaminhou para ALLAN DOS SANTOS sobre a pessoa de ADEMAR MONTEIRO, afirmando: "Sujeito muito esperto para ganhar dinheiro! Sócio oculto dele e o Paulo Bernardo! Procura interlocutor no atual governo", respondeu QUE trata-se de uma informação compartilhada, de ouvir dizer, mas que o declarante não possui nenhum conhecimento concreto sobre tais fatos;

- Indagado sobre a importância e influência de ALLAN DOS SANTOS no governo federal, respondeu QUE por ALLAN DOS SANTOS ser um jornalista com grande influência em relação ao público que apoia o atual Governo, por conhece pessoas do governo e por isso ter canais para ser ouvido, o declarante entende que se trata de uma figura importante, possuindo condições de propor política de interesse de seu grupo de apoio;

- Indagado se ALLAN DOS SANTOS abordou temas da pauta parlamentar sugerindo determinado direcionamento, respondeu que possivelmente sim; QUE ALLAN DOS SANTOS por ser um jornalista de viés conservador, em conversas sugere determinados temas que são considerados caros a sua ideologia política, fato comum a pessoas que possuem canal com parlamentares;

- Indagado se tem conhecimento e participou de reuniões na residência de ALLAN DOS SANTOS no Lago Sul em Brasília/DF, respondeu QUE tem conhecimento e que acredita ter participado em uma única oportunidade no ano de 2019;

- Indagado se percebeu em sua relação com ALLAN DOS SANTOS ideias relacionadas a intervenção militar nas instituições, respondeu QUE não, que inclusive não se coaduna com tal pensamento;

<p>16/09/2020</p> <p>Termo de depoimento</p> <p>LUIZ RENATO DURSKI JUNIOR</p>	<ul style="list-style-type: none"> - possui redes sociais; - publica assuntos relacionados a sua atividade empresarial, fotos de família e algumas opiniões; - não participou de manifestações de rua ocorridas no Brasil; - nega apoio a manifestações ou publicações contra as instituições do Estado Democrático de Direito; - Indagado se ajudou financiando financeiramente ou de alguma outra forma a aquisição de emissora de rádio ou TV por terceiros, respondeu QUE não; - Nega conhecer Otávio Fakoury; Indagado se confirma que participa ou participou de um grupo de pessoas que estão ou estariam dispostos a financiar a aquisição de uma rádio para promover e ampliar pautas políticas de interesse se seu grupo político, respondeu QUE não; QUE nunca foi procurado por ninguém para aquisição de rádio; 	
<p>16/09/2020</p> <p>Termo de declaração</p> <p>CLEITOMAR BASSO</p>	<ul style="list-style-type: none"> - atua na área de comunicação em várias emissoras de rádios e também em redes sociais; QUE nas redes sociais trabalha em seu canal Cleiton Basso no YouTube e é apresentador do jornal no canal do YouTube Foco do Brasil; - recebe monetização por meio de suas redes sociais; - nega a produção ou publicação de material falso, que incitasse o uso das forças armadas ou contra a ordem política e social; - ANDERSON ROSSI gostou do serviço prestado e convidou o declarante para apresentar um jornal diário no canal FOCO DO BRASIL com conteúdo sobre notícias do governo federal, do Brasil e do Presidente da República JAIR BOLSONARO; - atualmente recebe a quantia de R\$ 15.0000,00 pela prestação de serviços à empresa FOCO DO BRASIL; - é responsável pela definição da pauta de notícias e apresentação do jornal diário no canal no YouTube FOCO DO BRASIL, respondeu QUE sim; - os vídeos apresentados no jornal são disponibilizados publicamente pela agencia Brasil, pelo próprio Presidente da República entre outras fontes jornalísticas e de personalidades públicas; - Indagado se conhece a pessoa de LEONARDO RODRIGUES DE JESUS, conhecido como LEO INDIO, respondeu QUE não; - Indagado se o declarante e ANDERSON ROSSI receberam auxílio de pessoas do governo federal para criação do canal FOCO DO 	196/198

	<p>BRASIL, respondeu QUE não; QUE é de conhecimento publico que o canal surgiu antes da campanha eleitoral de 2018;</p> <p>- ANDERSON sempre agiu como se fosse o real dono do canal;</p>	
<p>17/09/2020</p> <p>Termo de declarações ALESSANDRA DA SILVA (Dep. Federal)</p>	<p>- possui redes sociais;</p> <p>- predominantemente utiliza as redes sociais para divulgar atividades parlamentares e posicionamentos políticos;</p> <p>- assuntos pessoais são colocados apenas em seu perfil pessoal no FACEBOOK (Alesilva);</p> <p>- os perfis profissionais citados são administrados pela empresa Consulting Consultoria em Marketing Digital, empresa contratada pelo gabinete pelo o valor mensal está em torno de R\$ 7.000,00;</p> <p>- não participou das manifestações do dia 19 de abril de 2020 em frente ao QG do exército;</p> <p>- nega ter promovido ou financiado manifestações antidemocráticas;</p> <p>- Indagada se participou, incentivou ou financiou atos contra o STF, respondeu QUE já participou de manifestos contra algumas pessoas do Supremo Tribunal Federal e do Congresso Nacional jamais contra as instituições;</p> <p>- Indagada sobre o motivo da publicação ocorrida no dia 19 de abril de 2020, em que escreveu em sua rede social Twitter: "AÍ-5 e intervenção militar é o grito de desespero de um povo que quer ver o seu Presidente, eleito democraticamente, governar sem as amarras de dois Congressistas. Nós acreditamos que @jairbolsonaro e equipe tem as melhores propostas para o brasil. Deixem-o trabalhar", respondeu QUE as pessoas estavam desesperadas pois o Presidente da República JAIR BOLSONARO não estava conseguindo trabalhar em decorrência das amarras impostas pelos Presidentes da Câmara dos Deputados e do Senado Federal; QUE foi um grito de desespero como uma ultima opção;</p> <p>- a declarante afirma que na verdade ninguém queria intervenção ou AI-5;</p> <p>- pessoas e a declarante usavam esses termos "intervenção militar" e "AI-5" como uma metáfora, como um grito de desespero, mas que na verdade sabiam da impossibilidade jurídica de tais atos;</p> <p>- Indagada sobre o motivo e o significado da seguinte postagem na rede social twitter no dia 19 de abril de 2020: "Estão me</p>	<p>209/210</p>

	<p>criticando dizendo que eu apoio um novo AI-5. Eu fui eleita não para me comportar como uma dama, mas sim para chutar a porta e acabar com essa bagunça. Se fosse para ser dama, eu ficava em casa", respondeu QUE mais uma vez trata-se de uma metáfora;</p> <p>- Indagada se conhece SERGIO FERREIRA DE LIMA JUNIOR, respondeu QUE sim; QUE SÉRGIO é o técnico de informática do partido ALIANÇA PELO BRASIL; Indagada se já transferiu valores para ajudar a constituição do partido ALIANÇA PELO BRASIL, respondeu QUE não;</p>	
<p>21/09/2020</p> <p>Termo de declaração</p> <p>DANIEL LÚCIO DA SILVEIRA (Dep. Federal)</p>	<p>- tem uma relação de amizade com ALLAN DOS SANTOS há 3 anos;</p> <p>- depois do declarante assumir o cargo de Deputado Federal o contato continuou no sentido de participar de entrevistas no canal Terça-Livre, de propriedade de ALLAN DOS SANTOS, e com contribuição do fornecimento da percepção do declarante frente as questões políticas atuais;</p> <p>- o declarante conhece SARA há 2 anos, sendo que se conheceram durante manifestações pró-bolsonaro na campanha presidencial e posteriormente nas manifestações "pró-pátria";</p> <p>- conhece OSWALDO há 1 ano, sendo que tal relação é de interação comum e nos poucos encontros que tiveram os temas tratados giravam entorno de governabilidade do Presidente;</p> <p>- possui redes sociais;</p> <p>- nega a produção ou publicação de material contra a ordem política e social;</p> <p>- não recebeu nenhum valor em monetização, mas que o declarante criou apenas na semana passada uma conta no Google AdSense, visto que percebeu "que poderia lucrar muito com isso";</p> <p>- No dia 19 de abril de 2020, o declarante disse em uma live em suas redes sociais: "Nosso trabalho é retirar esses do poder. Manter a governabilidade do presidente. Vocês não fazem ideia do poder que o povo tem. Vocês não têm ideia. Se o povo sair às ruas de fato, e resolver cercar o STF, resolver carcar o Parlamento...invadir mesmo, tô falando pra invadir, não tô falando pra botar faixa não. Tô falando pra cercar invadir mesmo. Tô falando pra cercar lá e retirar na base da porrada, sabe como é que é? Na base da porrada, tirar, arrancar do poder. Porra!";</p>	<p>220/223</p>

	<p>Indagado o que o significa essa mensagem repassada na live, respondeu QUE identifica o texto repassado, porém explicou que essas palavras se deram em um momento passional; Indagado se o declarante mantém as palavras acima mencionadas; respondeu QUE hoje pensando de uma maneira mais clara, não diria tais palavras; No dia 19 de abril de 2020, dia que foi autorizado a abertura do IPL 4828, o senhor disse em uma live em suas redes sociais: "o STF é comunista" e que não esperava que o presidente assumisse a presidência. Disse: "Já passou da hora de contarmos com as forças armadas. Passou!" . o que o significa essa mensagem repassada na live, respondeu QUE significa que se o STF continuasse a agir daquela maneira já havia passado da hora de contar com o poder moderador para equalizar os poderes; Indagado quem seria o poder moderador, respondeu QUE seria as FFAA; QUE explicou que não significa que o declarante estava pregando a intervenção militar, mas que tal intervenção de militares poderia se dar por meios diplomáticos;</p>	
<p>21/09/2020</p> <p>Termo de declaração</p> <p>ELIESER GIRÃO MONTEIRO FILHO</p> <p>(Dep. Federal)</p>	<p>- Indagado se conhece e qual sua relação com ALLAN DOS SANTOS respondeu QUE conhece ALLAN DOS SANTOS, tendo o conhecido em locais públicos, não recordando em quais momentos, sendo que não mantém nenhum tipo de relação com o mesmo;</p> <p>- nega produção ou publicação de material que fosse contra as instituições ou incitasse as forças armadas contra os poderes constituídos;</p> <p>- não recebe nenhum valor e nem impulsiona as suas publicações;</p> <p>- suas páginas/perfis nas redes sociais foram criadas bem antes do início do seu mandato como deputado federal e que as publicações nas mesmas são feitas pelo declarante ou pela sua assessora de imprensa;</p> <p>- o contrato anterior previa o pagamento mensal de cerca de R\$ 7.400,00 e foi reduzido para aproximadamente R\$ 5.000,00 mensal, após a conclusão do desenvolvimento do site; O declarante informou que foi feito um aditivo ao contrato, conforme cópias entregues neste ato, em que o empresa S8 alterou o razão social para INCLUTECH; Indagado a origem desses valores pagos a INCLUTECH (S8), respondeu QUE vem de verba parlamentar, conforme ato previsto pela mesa da Câmara dos Deputados; Explicou que o mencionado contrato foi aprovado pela secretária</p>	<p>224/227</p>

	<p>geral da Mesa da Câmara dos Deputados; Explicou que esse tipo de uso de parte da verba parlamentar é regulamentado pela Câmara dos Deputados;</p> <p>- Indagado se conhece e qual a sua vinculação com SERGIO FERREIRA DE LIMA JUNIOR, respondeu QUE ele é o proprietário da empresa S8 (INCLUTECH); Explicou que conheceu SERGIO, por volta de setembro/2019, por meio de amigos militares, visto que SERGIO é filho de um oficial do exército;</p> <p>- o declarante é o responsável pela Aliança pelo Brasil no Estado do Rio Grande do Norte;</p>	
<p>22/09/2020</p> <p>Termo de declaração EDUARDO NANTES BOLSONARO</p>	<p>- o seu contato com TERCIO ocorre de forma esporádica e fortuita, quando o declarante se desloca ao Palácio para tratar de temas relacionados a atividade parlamentar ou familiar;</p> <p>- JOSÉ MATHEUS SALLES GOMES, respondeu QUE o conhece em circunstâncias similares ao de TERCIO; QUE conheceu MATHEUS há cerca de três a quatro anos, também, como um dos assessores de um dos membros da família;</p> <p>- Indagado sobre sua relação com MATEUS MATOS DINIZ, respondeu QUE o conhece como DINIZ, nas mesmas circunstâncias informadas em relação a TERCIO, sendo que o DECLARANTE somente o conheceu quando DINIZ começou a trabalhar no Planalto;</p> <p>- CARLOS EDUARDO é assessor do DECLARANTE;</p> <p>- o conhece há cerca de dez anos, uma vez que ele já trabalhava com o então Deputado federal JAIR BOLSONARO;</p> <p>- QUE Indagado se tem conhecimento de que as páginas EDUARDO GUIMARÃES, BOLSOFEIOS, BOLSOGORDOS, GATO FINGIDO são vinculadas a CARLOS GUIMARÃES, respondeu QUE somente tinha ciência da página BOLSOFEIO, após divulgação pela mídia; QUE tal página tinha apenas conteúdo humorístico;</p> <p>- sobre sua relação com PAULO EDUARDO LOPES, respondeu QUE o conhece como PAULO CHUCHU e que o mesmo foi assessor do DECLARANTE e que há cerca de um mês PAULO se descompatibilizou para se candidatar a vereador;</p> <p>- afirma que nunca orientou, determinou ou estimulou a atuação deles em redes sociais e que qualquer tipo de atuação não possui vínculo com o Gabinete do DECLARANTE;</p> <p>- nega a produção e publicação de materiais falsos ou que incitasse as forças armadas contra as instituições ou contra a</p>	

ordem política e social;

-- possui uma lista de transmissão de mensagens com informações políticas relevantes que possam ser de interesse geral; indagado com quais canais estão incluídos nessa lista de transmissão, respondeu QUE RENOVA MIDIA, CRITICA NACIONAL, CONEXÃO POLITICA, CNN e RECORD;

- possui redes sociais e o próprio DECLARANTE é quem administra suas redes sociais;

- conta com o auxílio de assessores de seu gabinete no fornecimento de sugestões de imagens, de textos e relacionados a sua atividade de parlamentar; indagado se participa de alguma forma (oficial ou extraoficialmente) da política de comunicação do governo federal, respondeu QUE não;

possui um vínculo pessoal com FABIO WAJGARTEN; QUE o conheceu durante a campanha presidencial e que ficaram mais próximos após a posse de FABIO como secretário da SECOM;

- FLORIANO foi assessor do DECLARANTE na legislatura passada e após a eleição presidencial de 2018 FLORIANO foi convidado para assumir o cargo de secretário da SECOM;

- sua relação com OTÁVIO FAKHOURY, respondeu QUE o conhece há cerca de um a dois anos em razão de eventos políticos;

- QUE quando da presidência do DECLARANTE no PSL/SP, OTAVIO foi tesoureiro do partido;

- se tomou conhecimento da intenção de OTÁVIO FAKHOURY de adquirir uma rádio para promover a divulgação de ideias conservadoras, respondeu QUE sim, mas não sabe precisar quando foi comunicado de tal intenção; QUE se recorda que OTAVIO comunicou o DECLARANTE que ele gostaria de ocupar um espaço em alguma rádio para divulgação de ideais que OTAVIO entendesse conservadoras; QUE OTAVIO procurou o DECLARANTE com o objetivo de verificar se o mesmo conhecia uma rádio ou alguém que pudesse fornecer esse espaço a OTAVIO; QUE o DECLARANTE se recorda de ter consultado RR SOARES a respeito do tema; QUE RR SOARES passou um orçamento de uma possível rádio que poderia estar disponível, mas que nas tratativas seguintes relacionadas ao tema o DECLARANTE não teve mais participação;

- QUE seu único ato sobre a aquisição/aluguel da rádio foi a consulta realizada a RR SOARES sobre a disponibilidade de alguma

radio que pudesse fornecer um espaço de tempo para OTAVIO;
Indagado se tratou desse interesse de OTÁVIO FAKHOURY com outras pessoas, respondeu QUE não;

- indagado se tomou conhecimento da intenção de ALLAN DOS SANTOS de adquirir uma emissora de TV, respondeu QUE não;
- indagado se discutiu essa pretensão de ALLAN DOS SANTOS com FLORIANO AMORIM ou com outro integrante do governo, respondeu QUE não;
- sua a relação com ALLAN é basicamente entre parlamentar e jornalista;
- indagado se integra ou integrou um grupo no aplicativo de mensagens Whatsapp chamado GENGIS HOUSE /QG ESTADO MAIOR, respondeu QUE não se recorda se integra ou integrou esses grupos; QUE por ser uma pessoa pública o DECLARANTE é adicionado em diversos grupos independente da sua concordância;
- mas que se recorda de ter participado de uma reunião em 2019 na casa de ALLAN;
- indagado sobre o motivo de ALLAN DOS SANTOS ser o promovedor e anfitrião dessas reuniões, respondeu QUE porque ALLAN era muito ativo na militância e por ter disponibilizado um espaço para tais eventos;
- Em relação às falas do declarante publicadas em entrevista ao canal Terça-livre em 27 maio de 2020 foi indagado sobre o significado da afirmação, dada em entrevista a ALLAN DOS SANTOS, de que defendia uma "ação enérgica" em relação à atuação do STF, respondeu QUE "Foi uma análise de um cenário, e não uma defesa de ideia, que a frase está na esfera de cogitação futura e incerta. Que inexistente qualquer tipo de organização voltada para subversão da ordem democrática. E que o termo ação enérgica não se refere a nenhuma conduta específica, tão somente a uma atuação política mais efetiva. Ressalto ainda que não se trata de medida de intervenção militar ou de interferência em outros poderes"; indagado sobre quais elementos ou dados levam o declarante a afirmar que a ruptura institucional não é uma opinião de "se", mas de "quando", respondeu QUE "minha declaração foi feita no contexto dos acontecimentos de divergência entre os poderes executivo e judiciário, mas que atualmente não acredito que tal ruptura possa

	<p>ocorrer";</p> <p>- o conhece, que SERGIO é responsável pela publicidade digital do PARTIDO ALIANÇA PELO BRASIL;</p>	
<p>22/09/2020</p> <p>Termo de declaração MATEUS MATOS DINIZ</p>	<p>- fez seis semestres no curso de Engenharia Elétrica na Universidade Federal do Ceará e um ano nos Estados Unidos, em Universidades nas cidades de Kansas City e Washington D.C;</p> <p>- é Assessor na SECOM e cedido atualmente para a Assessoria Especial do Presidente da República;</p> <p>- assumiu a função de assessoria na SECOM em janeiro de 2019 e na mesma época foi cedido à Presidência da República; Indagado qual a sua atribuição, respondeu QUE tem a função de assessorar o Presidente da República em assuntos relacionados a área de comunicação; QUE também recebe demandas de outras áreas do governo como Ministérios e atua intermediando tais interesses perante à Presidência da República; QUE atua também realizando a intermediação entre a SECOM e a Presidência da República; Indagado se o declarante atua nas redes sociais privadas do Presidente da República, respondeu QUE não;</p> <p>- ocasionalmente dá sugestões quando solicitado pelo Presidente da República;</p> <p>- Indagado qual tipo de auxílio é prestado pelo declarante nas LIVES realizadas pelo Presidente da República, respondeu QUE somente quando solicitado pelo Presidente da República;</p> <p>- como foram as circunstancias para o declarante ser convidado para exercer a função de assessor do Presidente da República, respondeu QUE desde de 2012 acompanha o Presidente da República;</p> <p>- Indagado se o declarante atuou de alguma forma na campanha eleitoral do Presidente da República, respondeu QUE não; QUE atuou apenas como eleitor em suas redes sociais;</p> <p>- nega produção ou publicação de material falso, contra a ordem política e social ou que incitasse as forças armadas contra as instituições;</p> <p>- conheceu CARLOS BOLSONARO em 2016 (ou 2017) quando da ida de CARLOS à cidade de Fortaleza; QUE por ser amigo de JOSE MATHEUS, foi apresentado por ele a CARLOS BOLSONARO;</p> <p>- Indagado se participa de alguma forma, seja na administração ou na publicação de conteúdos em contas pessoais em redes sociais pertencentes ao PRESIDENTE JAIR BOLSONARO, respondeu</p>	242/243

	<p>que não; QUE apenas eventualmente quando solicitado emite pareceres sobre cenários políticos, especificamente envolvendo a internet;</p> <p>- trabalha na sala 303 do Palácio do Planalto;</p>	2020.0124/09
<p>23/09/2020</p> <p>Termo de depoimento JULIANA GINGER VIEIRA PAULO BUTZKE</p>	<p>- não conhece o canal de web-radio "Shock Wave" nem conhece quem o patrocina;</p> <p>- não sabe de nenhum fato relacionado a OTÁVIO FAKHOURY ou pretensão de aquisição ou aluguel de alguma rádio por este;</p> <p>- acredita que você foi intimada porque seu padrasto acessa conteúdo de perfis de redes sociais de memes e conteúdos conservadores;</p>	248/250
<p>23/09/2020</p> <p>Termo de declarações ANDERSON LUÍS DE MORAES (Dep. Estadual/RJ)</p>	<p>- neste movimento de cancelamento de perfis, o declarante teve os seguintes perfis cancelados: DEPUTADO ANDERSON MORAES (devolvida após verificação), IDEOLOGIA BRASIL;</p> <p>- VANESSA NAVARRO é assessora parlamentar no Gabinete do Declarante e possui atribuições administrativas dentro do Gabinete. Além disso, ela auxilia nas respostas aos comentários nos perfis DEPUTADO ANDERSON MORAES (Instagram e Facebook) mas o administrador destes é o próprio declarante;</p> <p>- conhece LEONARDO RODRIGUES DE BARROS NETO desde 2018, num ato em prol da campanha presidencial de JAIR BOLSONARO, onde ele era também um apoiador e, posteriormente, foi apoiador da campanha do próprio declarante para o Parlamento Fluminense;</p> <p>- RICARDO WILKE é assessor parlamentar do Gabinete do declarante, cujas atribuições são de coordenação do Gabinete. RICARDO WILKE teve um perfil bloqueado no Facebook mas o declarante sabe que era um perfil de cinofilia (possui um canil) e não tinha conteúdo político;</p> <p>- Indagado sobre qual a relação do declarante com a página/perfil Johnny Bolsonaro Bravo, Bolsonaro news, Passarinho Opressor, Com meu dinheiro não, Snapressoras, Cúpula Conservadora, respondeu que não tem relação;</p> <p>- Indagado sobre qual a relação do declarante com a página/perfil Anderson Luis, respondeu que o declarante não possui qualquer perfil ou email com o título "ANDERSON LUIS";</p> <p>- nega a produção ou publicação de material com conteúdo</p>	251/255

	<p>falso ou contra ordem política e social ou que incitasse as forças armadas contra as instituições;</p> <ul style="list-style-type: none"> - o declarante somente realizou impulsionamento de publicações em redes sociais no período da sua campanha para o parlamento do Rio de Janeiro em 2018, mas tudo consta da sua prestação de contas da campanha e foram somente pedidos de votos; - não recebe direta ou indiretamente qualquer valor oriundo de monetização decorrentes de publicação de conteúdo; 	
<p>23/09/2020</p> <p>Temo de declarações ANA MARIA DA SILVA GLORIA</p>	<ul style="list-style-type: none"> - trabalha no BNDES como Analista de Sistemas há 27 (vinte e sete anos) e suas funções no referido banco são técnicas, na área de Gestão Sócio Ambiental (Fundo Clima e FUNTEC); - nunca foi nomeada para cargo de confiança ou comissionado; - não possui parentes ou amigos que possuam cargos comissionados em algum dos Poderes da Administração Pública; - é colaboradora financeira do site "Terça Livre", de ALLAN DOS SANTOS; - em relação a TALO LORENZON, a declarante informa que, quando fez as doações para o "TERÇA LIVRE", os depósitos eram realizados no CNPJ nº27.812.787/0001-42, em nome de ITALO LORENZON NETO, na conta Banco Santander Ag. 3426, CC. 00013003250-7; - sobre o canal TERÇA LIVRE de ALLAN DOS SANTOS, a declarante conheceu pela internet e entendeu interessante os temas abordados pelo canal. Como o canal vive de colaborações espontâneas, a declarante quis ajudar financeiramente na manutenção do mesmo; - possui salário líquido de R\$ 38.000,00 (trinta e oito mil reais); - as contribuições financeiras realizadas ao canal da internet TERÇA LIVRE, a declarante esclarece que os cerca de R\$ 90.000,00 (noventa mil reais) foram todos oriundos dos seus próprios rendimentos como funcionária do BNDES, notadamente do que foi auferido a título de participação nos lucros (PLRs) do banco; - a declarante afirma que não houve qualquer pessoa que lhe solicitou que realizasse as contribuições para o canal TERÇA LIVRE, mediante um posterior reembolso; - a declarante tem o hábito de realizar doações a pessoas necessitadas e a canais de difusão de informações na internet, tais como o MOVIMENTO BRASIL CONSERVADOR, BRASIL SEM MEDO, BERNARDO KÚSTER, SENSO INCOMUM, mas todos devidamente 	256/257

	declarados ao Imposto de Renda:	2020.0124709
23/09/2020	- foi servidor comissionado do Gabinete da Deputada Estadual do RJ ALANA PASSOS entre 02/2019 e 04/2020;	261/264
Termo de declarações	- sua função foi de assessor de comunicação e mentoria de conteúdo de redes sociais;	
LEONARDO RODRIGUES DE BARROS NETO	- a responsável pelo domínio "ALANA PASSOS RJ" nas redes sociais (Instagram, Facebook e Twitter); - foi bloqueado seu perfil "BOLSONÉAS", além do seu perfil pessoal "LEO BOLSONEAS"; - conhece TERCIO ARNAUD TOMAZ, pois sabe que ele assessora a parte de comunicação em redes sociais da família Bolsonaro, mas não tem relação com o mesmo; - VANESSA DO NASCIMENTO NAVARRO é sua noiva; - conheceu ANDERSON MORAES em atos em apoio da campanha presidencial de JAIR BOLSONARO, em 2018. O declarante até apoiou o ANDERSON MORAES em sua campanha para a ALERJ em 2018. Sua noiva VANESSA NAVARRO trabalha no Gabinete do Deputado Anderson Moraes; - RICARDO WILKE conhece como Chefe de Gabinete do deputado ANDERSON SOARES; - Indagado sobre qual a relação do declarante com a página/perfil "Alana Opressora", respondeu que não foi criado ou administrado por ele. Acredita que quem criou foi o marido de ALANA, ROBSON PASSOS; - indagado sobre o seu telefone (21) ter sido usado na criação do perfil "AlanaOpressora" não se recorda de a ter criado ou publicado qualquer conteúdo nela; - o declarante confirma a propriedade dos e-mails @gmail.com, @gmail.com, ;@gmail.com; - Indagado se conhece e qual o seu vínculo com a empresa LARA S TRANSPORTE DE CARGA E LOCACOES DE AUTOMOTIVOS LTDA, respondeu essa empresa pertence ao seu pai LUIZ CARLOS RESENDE LARA e MARCIO RESENDE LARA mas, na ocasião da criação da sociedade, eles o colocaram como sócio também, com 10% de participação. Chegou a trabalhar na referida empresa até 2014. Quando foi nomeado para o gabinete da Deputada Alana Passos solicitou sua retirada do quadro societário da empresa;	

	<ul style="list-style-type: none"> - Indagado sobre qual a relação do declarante com a página/perfil Luiza Lara, respondeu que este perfil pertence à sua irmã. Quando o declarante teve problemas no perfil pessoal "Leonardo Barros" que administrava a página BOLSONÉAS; - E Indagado sobre qual a relação do declarante com a página/perfil Jogo Político, respondeu que criou a página e ela tinha seu conteúdo alimentado automaticamente pelas matérias coladas no site JOGOPOLITICO.COM.BR. O projeto "jogopolítico" não chegou a ir pra frente, pois também foi derrubado; QUE o logopolítico" foi criado em parceria com a empresa MELHOR EB em abril de 2020, de propriedade de VICTOR; - a página/perfil CasaBolsonaro, respondeu que foi um perfil criado para colocar fotos do declarante e de sua noiva VANESSA NAVARRO mas que nunca teve publicações; - Indagado sobre qual a relação do declarante com a página/perfil "bolsonaropr2022", respondeu que ela pertencia a um usuário da internet e, pela notoriedade do declarante, esta pessoa lhe passou a administração do perfil; - Indagado sobre sua relação com SARA WINTER, já a viu uma vez no gabinete da deputada ALANA PASSOS, quando ela ainda era servidora comissionada da Ministra DAMARES ALVES, mas não tem nenhuma relação com ela; - não recebeu direta ou indiretamente qualquer valor oriundo de monetização decorrentes de publicação de conteúdo; - nega a produção ou publicação de material com conteúdo falso ou contra ordem política e social ou que incitasse as forças armadas contra as instituições; 	
<p>24/09/2020</p> <p>Termo de declarações RAUL NAGEL ETGES</p>	<ul style="list-style-type: none"> - é técnico de informática há 27 (vinte e sete), nesse tempo todo concursado no Tribunal de Contas do Estado do Rio de Janeiro – TCE; - no TCE trabalha com bancos de dados do Tribunal, no setor de Tecnologia da Informação, com salário líquido de R\$ 15.600,00 (quinze mil e seiscentos reais); - nunca exerceu cargo comissionado ou de confiança nos Poderes da Administração Pública; - não possui amigos ou parentes que exerçam cargos de confiança na Administração pública; - somente conhece ALLAN DOS SANTOS do Canal que ele possui no YouTube e nunca o viu pessoalmente; 	

	<ul style="list-style-type: none">- o declarante afirma ter feito doações ao Canal TERÇA LIVRE de ALLAN DOS SANTOS, no montante aproximado de R\$ 53.000,00 (cinquenta e três mil reais) entre 2017 e 2019;- não declarou estas doações para o Imposto de Renda; QUE essas doações foram em grande maioria na CNPJ do canal TERÇA LIVRE; QUE se recorda de ter colocado cerca de R\$ 500,00 (quinhentos reais) diretamente na conta pessoa física de ALLAN DOS SANTOS, mas não sabe ao certo quando foi;- os valores doados foram a título de colaboração para o canal TERÇA LIVRE foram oriundos dos seus rendimentos e feitos por espontânea vontade;- o declarante não se colocou como terceiro interposto fazendo doações em seu nome para mascarar doações de outras pessoas ou empresas e nunca falou por qualquer meio de comunicação com ALLAN DOS SANTOS, ITALO LORENZONE ou as demais pessoas acima citadas;- as doações foram feitas pois o declarante fez os cursos online promovidos pelo canal TERÇA LIVRE e, como gostou muito do conteúdo, achou por bem colaborar financeiramente para que o TERÇA LIVRE continuasse produzindo conhecimento;	
24/09/2020	<ul style="list-style-type: none">- trabalha como assessora parlamentar do deputado estadual do Rio de Janeiro ANDERSON MORAES, desde 02/2019;	268/273
Termo de declarações VANESSA DO NASCIMENTO NAVARRO	<ul style="list-style-type: none">- são atribuições da declarante cuidar da agenda oficial do referido parlamentar, responder às demandas da linha direta da ALERJ com os cidadãos e administrar os perfis de redes sociais (Instagram, Facebook e Twitter) do Deputado Anderson Moraes;- sob a acusação de veiculação de conteúdo inautêntico; QUE inclusive teve suas contas excluídas nessa ocasião, sendo elas o perfil pessoal VANESSA NAVARRO nas redes sociais já mencionadas, uma página VANESSA NAVARRO; QUE a declarante também tinha uma página no Facebook chamada "Cúpula Conservadora", criada em 2018 mas que não tinha publicações. esta página também foi excluída;- a declarante só administra do Deputado Anderson Moraes as páginas com nome "Deputado Anderson Moraes" e ele nunca pediu para que a declarante criasse páginas ou perfis em redes sociais com o objetivo de publicar conteúdo político;- conheceu o Deputado ANDERSON MORAES através de seu noivo LEONARDO RODRIGUES DE BARROS NETO, em agosto de	

2018, durante a campanha deste para deputado e de Jair Bolsonaro para presidente. Se conheceram num evento pró-Bolsonaro. Após conhecê-lo, a declarante passou a apoiá-lo em suas redes sociais. Assim, quando ele foi eleito Deputado Estadual, convidou a declarante para trabalhar em seu Gabinete;

- a declarante já realizou postagens na página IDEOLOGIA BRASIL do Facebook e Instagram, também deletada. RICARDO WILKE também tinha acesso ao perfil, IDEOLOGIA BRASIL e fazia postagens de conteúdos;
- perguntada se a declarante já criou contas com dissimulação da identidade (perfil inidôneo) ou em nome de terceiros para qualquer fim, respondeu disse que somente criou os perfis CÚPULA CONSERVADORA e BOLSONARO 2026, mas não teve tempo de postar muitos conteúdos pois os outros perfis tomavam muito tempo;
- a declarante negou relação com a página/perfil Johnny Bolsonaro Bravo;
- conhece a página/perfil Passarinho Opressor mas não tem qualquer relação com a mesma;
- a declarante reconhece a titularidade do email _____@gmail.com, além dos endereços _____@msn.com;
- não conhece o perfil Snapressoras e nem fez qualquer publicação neles;
- não autorizou terceiros que usassem os seus dados de email e telefone para criação de perfis em redes sociais;
- indagada sobre qual a relação do declarante com a página/perfil COM MEU DINHEIRO NÃO, respondeu que criou o perfil mas não chegou sequer a publicar conteúdos nele;
- a declarante afirma que sua página atual no Instagram é vanessabolsonéas e no Twitter van_bolsoneas;
- a sobre qual a relação do declarante com a página/perfil vanessannavarro1108, respondeu que não conhece este perfil;
- indagada sobre qual a relação do declarante com a página/perfil Vanessa Navarro (conta 2), respondeu que é a sua conta atual no Facebook;
- indagada sobre qual a relação da declarante com a página/perfil vanessabolsonaro17, respondeu que não se recorda de ter criado o perfil;

	<p>- a declarante não tem relação com a página/perfil Bolsonaro Presidente; QUE Indagada sobre qual a relação da declarante com a página/perfil Vanessa Nascimento, respondeu que não se recorda de ter criado este perfil; QUE a página/perfil Bolsonaro 2022 não é criação da declarante; QUE indagada sobre qual a relação da declarante com a página/perfil Rodrigo WeikertNVILKE, respondeu que não tem nenhuma ingerência nas páginas; QUE não se recorda de ter sido titular do número de telefone da VIVO (21) ; QUE a declarante não reconhece com a página/perfil Anderson Luis, mas recorda que criou o perfil ANDERSON LM para administrar as páginas do parlamentar ANDERSON MORAES. Entretanto, o nome ANDERSON LM foi mudado para ANDERSON MORAES, como visto acima;</p> <p>- a declarante afirma ser a proprietária da conta de email <u>@outlook.com.br</u>;</p> <p>- indagada sobre qual a relação do declarante com a página/perfil tvanticomunismobrasil, respondeu que não conhece a página; QUE declarante não conhece a página/perfil Fechado com Bolsonaro; QUE a declarante é a usuária da linha de telefone (21) (TIM) e utiliza essa no trabalho com os perfis das redes sociais e publicações no Whattsp;</p> <p>- a declarante não conhece a página/perfil Andreas Nascimento;</p> <p>- nega a produção ou publicação de material com conteúdo falso ou contra ordem política e social ou que incitasse as forças armadas contra as instituições;</p> <p>- nunca recebeu direta ou indiretamente qualquer valor oriundo de monetização</p>	
<p>24/09/2020</p> <p>Termo de declarações CARLA ZAMBELLI SALGADO (Dep. Federal)</p>	<p>- conheceu ALLAN DOS SANTOS no ano de 2015 nas manifestações pelo impeachment da ex presidente DILMA ROUSSEFF; QUE esclarece não possui relação pessoal com ALLAN DOS SANTOS;</p> <p>- conheceu SARA no ano de 2012 em encontros em manifestações contra a prostituição infantil e o turismo sexual; QUE SARA era integrante do movimento FAMEN, enquanto a DECLARANTE era integrante do MOVIMENTO NAS RUAS;</p> <p>- possui redes sociais</p> <p>- Indagada sobre qual o conteúdo divulgado em suas redes sociais, respondeu QUE a maior parte das publicação são relacionadas a assuntos políticos decorrente da atividade parlamentar da declarante;</p>	

- nega a produção ou publicação de material com conteúdo falso ou contra ordem política e social ou que incitasse as forças armadas contra as instituições;

- recebeu monetização apenas da rede social YOUTUBE; QUE esclarece que a monetização é decorrente de sua atividade na referida rede social desde 2011; QUE durante o mandato parlamentar atual, ao perceber que estava recebendo monetização solicitou ao YOUTUBE a desativação da monetização de seu canal;

- apenas a declarante é administrador de suas redes sociais oficiais, mas que seus assessores atuam como editores em suas redes sociais oficiais;

- não utiliza verba parlamentar em suas redes sociais;

- nega participação ou auxílio para as manifestações do dia 19/04 e 20/06/20;

- somente utilizou a verba parlamentar para contratação de uma empresa de produção de vídeo, URBANO VILELA PRODUÇÕES, para gravação da atuação da declarante na Câmara dos Deputados e posterior divulgação em suas redes sociais oficiais;

- SERGIO é de uma empresa de publicidade que está fazendo a parte de publicidade do Partido Aliança pelo Brasil;

- nunca contratou SERGIO LIMA e suas empresas para nenhum serviço;

- Indagada se transferiu valores para auxiliar na criação e manutenção do partido Aliança pelo Brasil, respondeu QUE sim; Indagada sobre a origem desses valores, respondeu QUE os recursos foram decorrentes do salário da declarante; a declarante pagou o custo da água em um evento do Partido na cidade de Brasília para Deputados Federais e Estaduais;

- Indagada sobre quem é ANA CAROLINA MOLINARI e por qual motivo transferiu o montante (em 19 transferências) de R\$ 35.557,75 para ANA CAROLINA, respondeu QUE ANA CAROLINA é assessora da declarante; QUE ANA CAROLINA é responsável pelo pagamento de algumas contas pessoais da declarante, como por exemplo cartão crédito, plano de saúde, telefone;

- Indagada sobre quem é RAFAEL YANI MARTINS NETO e por qual motivo transferiu o montante (em 07 transferências) de R\$ 35.940,01 para a conta bancária de RAFAEL, respondeu QUE as transferências se deram para pagamento do aluguel de sua casa

	<p>em Brasília, na Rua Ouro Vermelho 1, vetor 1, quadra 17, casa 4, Jardim Botânico; QUE o valor do aluguel era de R\$ 6.000,00; QUE o fim da locação ocorreu em 08/09/2020; QUE RAFAEL era o corretor da imobiliária que intermediou a locação do imóvel;</p> <p>- Indagada sobre quem é EDUARDO GIGLIO DE OLIVEIRA e por qual motivo transferiu o montante (em 08 transferências) de R\$ 7.745,03 para a conta bancária de EDUARDO, respondeu QUE, após contato telefônico com sua assessora ANA CAROLINA MOLINARI, os valores são relativos a locação de um imóvel na cidade de São Paulo, que é utilizado para a atividade parlamentar na cidade; QUE os valores são decorrentes da utilização de verba parlamentar para subsidiar a atuação da declarante como Deputada em sua base na cidade de São Paulo;</p>	
<p>25/09/2020</p> <p>Termo de declarações ALANA DE OLIVEIRA PASSOS DE SOUZA (Dep. Estadual/RJ)</p>	<p>- LEONARDO RODRIGUES DE BARROS NETO foi assessor parlamentar da declarante entre 02/2019 e 04/2020. Conheceu LEONARDO em atos pró-Bolsonaro na época ainda da pré-campanha presidencial. Como Leonardo já era conhecido pela sua expertise em mídias sociais, convidou-o para cuidar das redes sociais da declarante, após a sua eleição para o parlamento do Rio de Janeiro. No gabinete, ele era responsável pela produção de conteúdo para as redes sociais oficiais da declarante, além de atividades comzinhas do Gabinete;</p> <p>- a declarante sabe que existe a página/perfil Alana Opressora mas não conhece quem a criou ou a gerencia;</p> <p>- desconhece perfis de mídias sociais criados por LEONARDO RODRIGUES DE BARROS NETO de cunho político e suas funções no gabinete se restringiam a cuidar das páginas oficiais da Deputada ALANA PASSO;</p> <p>- nega a produção ou publicação de material com conteúdo falso ou contra ordem política e social ou que incitasse as forças armadas contra as instituições;</p> <p>- conhece SARA WINTER, OSWALDO EUSTAQUIO JUNIOR, GRUPO 300 somente de mídias sociais e de notoriedade na imprensa; não conhece RENAN SENA;</p> <p>- não recebe direta ou indiretamente qualquer valor oriundo de monetização decorrentes de publicação de conteúdo;</p> <p>- Indagada se contratou os serviços da empresa URBANO VILLELA</p>	<p>258/260</p>

	<p>PRODUCOES LTDA, respondeu QUE sim; QUE conforme já descrito, a referida empresa foi contrata, por meio de verba parlamentar, para produções de vídeos em relação a atividade da declarante como parlamentar na Câmara dos Deputados; QUE a referida empresa não realizava a edição dos vídeos; QUE a edição dos vídeos fica por conta da assessoria da declarante; Indagada sobre o motivo de ter transferido o montante (em 21 transferências) de R\$ 46.722,00 para a conta bancária de JOAO HELIO SALGADO, pai da declarante, respondeu QUE os valores são decorrentes de empréstimos, ajuda pessoal e ajuda para gastos com a residência em São Paulo por conta de dividir a residência com seu pai;</p> <p>- o montante de R\$ 10.000,00 (01 transferência) de IVES GRANDA DA SILVA MARTINS, respondeu QUE foi um presente de casamento ocorrido em 29/12/2019; Indagada sobre o motivo de ter recebido o montante de R\$ 20.000,00 (em 01 transferência) de DENIS SANCHES, respondeu QUE DENIS é seu amigo pessoal; QUE estava devendo dinheiro para a empresa de Turismo TRAVEL E TURISMO em decorrência de compras de passagens aéreas relacionadas principalmente à atividade parlamentar da declarante; QUE diante de VÁRIOS cancelamentos e alterações de voos, que geravam um custo não reembolsável pela Câmara dos Deputados, a declarante assumiu uma dívida em torno de R\$ 30.000,00 com a agência de turismo;</p> <p>- Indagada sobre o motivo de ter recebido valores da Associação Brasil nas Ruas no montante de R\$ 7.964,79, respondeu QUE no momento não se recorda do motivo de tais transferências; Indagada sobre o motivo de ter transferido R\$ 10.599,60 para seu ex-assessor ANDRE MASSUELLA ALVES, respondeu QUE ANDRE MASSUELLA, como assessor, ficou responsável pela montagem do escritório parlamentar da declarante na cidade de São Paulo; QUE ANDRE realizou compras e contratações para o escritório, que não permitiam, em sua maioria, o reembolso dos gastos pela Câmara dos Deputados; QUE por esse motivo a declarante realizou as transferências para a conta de ANDRE MASSUELLA; QUE pagou ANDRE com recursos decorrente do subsídio da declarante;</p>	
25/09/2020	<p>- assessor parlamentar da Deputada BIA KICIS;</p> <p>- conheceu ALLAN DOS SANTOS por meio do canal do YouTube</p>	

Termo de declaração EVANDRO DE ARAUJO PAULA (assessor Bia Kicis)	TERÇA LIVRE; QUE posteriormente quando começou a trabalhar com a Deputada BIA KICIS frequentou algumas vezes o estúdio onde ALLAN DOS SANTOS gravava seu programa no Lago Sul em Brasília/DF; QUE frequentou o estúdio de ALLAN DOS SANTOS na função de assessor de comunicação da Deputada BIA KICIS; QUE a Deputada BIA KICIS comparecia ao estúdio para dar entrevistas ao programa TERÇA LIVRE; <ul style="list-style-type: none">- conheceu SARA WINTER em Brasília/DF, em uma palestra ministrada por SARA; QUE encontrou com SARA em manifestações, especialmente as ocorridas no ano de 2020; QUE também se encontrou com SARA WINTER por ocasião da organização do acampamento dos 300 do BRASIL; QUE a reunião ocorreu no ano de 2020; QUE a reunião teve o objetivo de tratar sobre o acampamento em apoio ao presidente JAIR BOLSONARO; QUE a reunião foi organizada por SARA WINTER em sua residência (de SARA); QUE o declarante ficou sabendo por grupos de WhatsApp da reunião; QUE o declarante ficou responsável por fazer contato com as lideranças das caravanas dos estados que vieram para o acampamento dos 300, passando todas as informações sobre o movimento dos 300 pelo Brasil;- Indagado se se considera integrante do movimento dos 300 pelo brasil, respondeu QUE sim, mas que não atuou na "linha de frente";- possui redes sociais;- Indagado se repassa ou repassou documentos, imagens ou informações políticas ou realizou lives que para serem repassadas a qualquer canal nas mídias sociais, respondeu QUE prefere exercer o direito constitucional ao silêncio;- Indagado se já produziu ou repassou mensagem ou material (documento, meme, fotografias, vídeos etc) com conteúdo falso, respondeu QUE nunca teve a intenção de repassar material com conteúdo falso, mas que não se recorda se repassou material que não tinha certeza da veracidade;- nega a produção ou publicação de material contra ordem política e social ou que incitasse as forças armadas contra as instituições;- não recebe monetização;- conhece a pessoa de nome SÉRGIO LIMA; QUE SERGIO LIMA é o publicitário que cuida do marketing do novo partido ALIANÇA PELO BRASIL; Indagado se SERGIO LIMA prestou serviços ao	
--	---	--

	<p>declarante ou ao gabinete da DEPUTADA BIA KICIS, respondeu que prefere exercer o direito constitucional ao silêncio;</p> <p>- Indagado se conhece a empresa INCLUTECH TECNOLOGIA DA INFORMAÇÃO, respondeu QUE não; Indagado se conhece a empresa S8 SAMPA AGENCIA DE PROPAGANDA, respondeu QUE sim; QUE sabe que a empresa S8 é de propriedade do Sr. SERGIO LIMA; QUE a empresa S8 SAMPA AGENCIA DE PROPAGANDA prestou serviços para o gabinete da Deputada BIA KICIS, mas não sabe precisar qual serviço foi prestado; QUE não se recorda do ano em que o serviço teria sido prestado ao gabinete da Deputada; QUE nunca encontrou SERGIO LIMA no gabinete da Deputada BIA KICIS;</p> <p>- perguntado sobre as transferências realizadas a Maria Helena, VANDUIR, IRAJA ALVES, respondeu que tais transferências se deram em razão de auxílio que presta a sua mãe e pais "adotivos";</p> <p>- Indagado sobre outras transferências bancárias e depósitos em dinheiro identificado em sua quebra de sigilo, bancário, respondeu QUE prefere exercer o direito constitucional ao silêncio;</p> <p>- QUE não deseja responder as demais perguntas relacionadas a quebra de seu sigilo bancário; QUE pede para esclarecer que em relação ao acampamento dos 300 pelo Brasil e suas manifestações; QUE esclarece que ficou no máximo dois dias auxiliando os integrantes do movimento no acampamento; QUE posteriormente ficou mais 5 dias auxiliando no controle das caravanas dos estados; QUE após isso, se desvinculou totalmente do movimento; QUE no início participou do treinamento realizado por integrantes do movimento em uma chácara, em local que não se recorda, como ouvinte;</p>	
<p>25/09/2020</p> <p>Termo de declaração BEATRIZ KICIS TORRENTS DE SORDI (Dep. Federal)</p>	<p>- conheceu ALLAN DOS SANTOS no acampamento pró-impeachment no ano de 2016 em frente ao Congresso Nacional;</p> <p>- também participou juntamente com ALLAN DOS SANTOS do acampamento em frente ao STF, que reivindicava o voto impresso;</p> <p>- por volta dos anos de 2016 e 2017, a declarante juntamente com Luís Felipe Orleans e Bragança (atual Deputado Federal) e o empresário Tom Martins realizavam um programa sobre política chamado "CAIA NA REAL" no Youtube. Programa publicado no Canal Terça-livre;</p> <p>- frequentou a casa de ALLAN DOS SANTOS, no Lago sul para participar de gravações do programa TERÇA LIVRE e, em reunião</p>	<p>278/280</p>

que aconteceram, salvo engano, umas 5 vezes às segundas-feiras para conversarem sobre conservadorismo, literatura e política; QUE nas reuniões de segunda-feira, a declarante se recorda de participarem as pessoas de Paulo Martins, Bruno Aires (vizinho de Allan dos Santos), Felipe Pedri, Gustavo, que trabalha com o Ministro Onix, Laudelino; QUE se recorda que EDUARDO BOLSONARO participou em uma oportunidade da reunião;

- conhece bem superficialmente SARA WINTER;
- conheceu SARA no gabinete do Senador MAGNO MALTA;
- Indagada sobre sua relação com GRUPO DOS 300, respondeu QUE foi uma única vez até o acampamento dos 300 pelo Brasil instalado na esplanada dos Ministérios;
- possui redes sociais;
- o conteúdo divulgado em suas redes sociais, respondeu QUE publica basicamente temas relacionados a política;
- nega a produção ou publicação de material com conteúdo falso ou contra ordem política e social ou que incitasse as forças armadas contra as instituições;
- recebe monetização apenas do canal da declarante no YouTube, mas que não envolve nenhuma verba pública;
- recebeu o equivalente a US\$ 800,00 em dois anos;
- não utiliza assessores ou verba pública para elaboração e/ou publicação de seus conteúdos na rede social YouTube;
- Indagada se tem conhecimento sobre algum de seus assessores terem financiado ou de alguma forma auxiliado o movimento 300 do Brasil, respondeu QUE tem conhecimento de que um de seus assessores, de nome EVANDRO ARAÚJO DE PAULA foi em uma noite dormir em uma chácara em que estavam os integrantes do movimento; QUE a declarante ao tomar conhecimento de tal fato solicitou ao assessor que se afastasse do movimento; QUE foi prontamente atendida por EVANDRO;
- conheceu SERGIO LIMA durante a campanha da declarante;
- posteriormente SERGIO LIMA foi trabalhar no partido Aliança pelo Brasil como responsável pelas redes sociais do partido; QUE a declarante contratou a empresa de SERGIO LIMA por um mês para uniformizar as redes sociais com intuito de divulgação do mandato parlamentar da declarante e treinar sua equipe de rede; QUE o contrato tinha o objetivo específico citado, de uniformizar as redes sociais e treinar a equipe da declarante; QUE

	<p>o valor do contrato ficou em torno de R\$ 6.000,00; QUE o pagamento foi realizado com verba parlamentar; QUE a equipe da declarante era composta de seus assessores de gabinete;</p> <p>- Indagada se o declarante transferiu valores para auxiliar na criação e manutenção do partido Aliança pelo Brasil, respondeu QUE não; Indagada sobre o motivo dos Deputados GENERAL GIRÃO, GUIGA PEIXOTE e ALINE SLEUJES terem contratado a empresa INCLUTECH TECNOLOGIA DE INFORMAÇÃO de propriedade de SERGIO FERREIRA LIMA, respondeu QUE sugeriu aos demais Deputados a contratação de SERGIO LIMA para incrementar suas redes sociais, pois SERGIO é uma pessoa de experiência da referida área e responsável pelas redes sociais do Partido Aliança pelo Brasil;</p> <p>- Indagado se conhece a pessoa de JOÃO BERNARDO BARBOSA, respondeu QUE não; Indagada se foi procurada por ALLAN DOS SANTOS ou outro integrante do TERÇA LIVRE para inviabilizar a ida de JOÃO BERNARDO BARBOSA a CPI das FAKE NEWS, respondeu QUE não foi procurada por ninguém do TERÇA LIVRE para tratar do referido assunto;</p> <p>-Teve uma conversa com BRUNO AYRES, mas que ele teria somente perguntado sobre como se dava a convocação de alguém para depor na CPMI;</p> <p>- participa do grupo de WhatsApp denominado Gengis House, mas que normalmente não tem tempo de ler as conversas e os assuntos tratados no referido grupo;</p>	
<p>28/09/2020</p> <p>Termo de declaração SANDRA MARA VOLF PEDRO EUSTAQUIO</p>	<p>- foi exonerada na semana passada em decorrência de vazamento de informações relativas ao Inquérito 4828;</p> <p>- foi exonerada em função de ser esposa de OSWALDO EUSTÁQUIO FILHO, conforme informação da Ministra DAMARES ALVES;</p> <p>- possui redes sociais;</p> <p>- teve um contato profissional e de amizade com SARA; QUE SARA WINTER compôs a equipe de transição do Ministério da Mulher Família e Direitos Humanos; QUE posteriormente SARA WINTER assumiu a função Coordenadora no Ministério; QUE SARA WINTER residiu por algum tempo em sua casa em Brasília em 2019;</p> <p>- nega a produção ou publicação de material com conteúdo falso ou contra ordem política e social ou que incitasse as forças armadas contra as instituições;</p>	<p>284/287</p>

- só tinha como renda o salário que recebia do ministério da mulher, recebia em torno de R\$ 16.000,00;

- Indagada sobre a montagem de sua equipe na Secretaria Nacional de Políticas de Promoção da Igualdade Racial, respondeu QUE trouxe algumas pessoas de sua confiança, técnicas em suas respectivas áreas e outras indicadas pela Ministra DAMARES ALVES; Indagada sobre as pessoas de confiança que trouxe para compor sua equipe na Secretaria, a declarante afirma que foram várias pessoas;

- Indagada se conhece a pessoa de ARIANE DA PAIXÃO e qual sua relação com essa, responde QUE conhece; QUE possuía relação profissional e possui uma relação de amizade com ela; QUE ARIANE DA PAIXÃO foi uma das pessoas convidadas pela declarante para trabalhar na Secretaria;

- Indagada do local de residência de ARIANE em Brasília, respondeu QUE sobre a pergunta específica se reserva o direito de ficar calada; Indagada se a senhora ARIANE DA PAIXÃO desempenha atividades de lides do lar em sua residência, respondeu QUE não;

- Indagada se conhece a pessoa de ANANDA MORILHA RIBEIRO GASPARETTO, se sabe qual o seu ofício no Ministério da Mulher Família e Direitos Humanos e como obteve seu cargo, respondeu QUE ANANDA ocupa o cargo de jornalista terceirizada no Ministério da Mulher Família e Direitos Humanos; QUE ANANDA foi convidada pelo senhor FLAVIO GUSMÃO, assessor especial da Ministra DAMARES ALVES; QUE a declarante convidou anteriormente ANANDA para ocupar o cargo de Coordenadora no gabinete da Secretaria ocupada pela declarante;

- BÁRBARA foi convidada pela declarante para o cargo de coordenadora na Secretaria no DIMOPE;

- Indagada sobre o motivo do senhor OSWALDO ter repassado R\$ 4.500,00 para a senhora BÁRBARA CORDEIRO DA SILVA DE ARAUJO, em 2019, respondeu QUE em relação a pergunta específica prefere exercer o direito constitucional de se manter calada;

- NAIANY foi convidada pela declarante para assumir a função de Coordenadora Geral de Ações Afirmativas na Secretaria chefiada pela declarante;

- Indagada sobre o motivo do senhor OSWALDO ter repassado R\$

2.610,00 para a senhora NAIANY BOLOGNESI HRUSCHKA SALVADORI, em 29 de abril de 2019, respondeu QUE acredita que o valor foi transferido pelo fato de NAIANY ter pago as despesas de matrícula escolar dos filhos da declarante ou algo relacionado a despesas da residência da declarante;

- DAVI foi convidado pela Ministra DAMARES ALVES para exercer as funções na Secretaria; Indagada sobre o motivo do senhor OSWALDO EUSTÁQUIO FILHO ter repassado R\$ 2.200,00 para o senhor DAVI LIMA VALENTE CALAZANS, em 30 de abril de 2019, respondeu QUE acredita que o valor seja referente a algum valor que DAVI tenha emprestado para a declarante e que foi posteriormente ressarcido pelo Sr. OSWALDO EUSTÁQUIO;

- LUCIANO é Coordenador Geral de Gestão do SINAPIR (Sistema Nacional de Promoção da Igualdade Racial); QUE LUCIANO foi convidado pela declarante no início da gestão;

- ALEXANDRE é o Secretário Nacional de Proteção Global no Ministério da Mulher Família e Direitos Humanos; QUE não sabe dizer como ALEXANDRE foi convidado para a função;

- Indagada sobre o motivo do senhor OSWALDO EUSTÁQUIO FILHO ter repassado R\$ 3.100,00 para o senhor ALEXANDRE MAGNO FERNANDES MOREIRA, em 17 de abril de 2020, respondeu QUE ALEXANDRE MAGNO pagou algumas despesas da declarante na Audiência Pública da Comissão Interamericana de Direitos Humanos no Haiti;

- conhece a pessoa de MARCOS DE PAULA VICENTE e sobre qual a sua relação com essa, RESPONDEU QUE conhece; QUE MARCOS é amigo de seu marido; QUE MARCOS frequentou a mesma igreja da declarante e de seu marido em Curitiba/PR; QUE indagada sobre o nome e o local da igreja, respondeu QUE em relação a pergunta específica prefere exercer o direito constitucional de parecer calada;

- conhece a pessoa de HUGO ALVES DOS SANTOS e sobre qual a sua relação com essa, RESPONDEU QUE o conhece; QUE possui relação de amizade com HUGO; QUE HUGO ALVES nunca trabalhou para a declarante; Indagada se a pessoa de HUGO ALVES DOS SANTOS trabalha (ou trabalhou) para o Sr. OSWALDO EUSTÁQUIO FILHO, respondeu QUE em relação a pergunta específica se reserva o direito constitucional de permanecer calada;

- Indagada se faz parte da Assessoria de Comunicação do senhor OSWALDO EUSTÁQUIO FILHO – ASCOM, respondeu QUE não; Indagada se sabe quem são as pessoas que compõem a Assessoria de Comunicação do senhor OSWALDO – ASCOM, respondeu QUE em relação a pergunta específica prefere exercer o direito constitucional ao silêncio;

- nunca realizou postagem em redes sociais pertencentes a OSWALDO EUSTÁQUIO FILHO; Indagada se já emprestou seu celular ou se já franqueou internet para alguém da Assessoria de Comunicação de OSWALDO EUSTÁQUIO, respondeu QUE em relação a pergunta específica prefere exercer o direito constitucional ao silêncio;

- Indagada se já contratou algum serviço da empresa DINO DIVULGADOR DE NOTÍCIAS ONLINE LTDA, RESPONDEU QUE em relação a pergunta específica se reserva o direito constitucional de permanecer em silêncio; Indagada sobre o motivo de OSWALDO EUSTÁQUIO FILHO ter recebido o montante de R\$ 48.789,40 (em 4 transferências) da senhora MARILZA GOMES EUSTÁQUIO SHIBATA, responde QUE em relação a pergunta específica se reserva o direito de permanecer em silêncio; Indagada sobre o motivo de ARIANE DA PAIXÃO ter transferido o valor de R\$ 5.000,00 a declarante na data de 16/6/2020, respondeu QUE não se recorda o motivo; Indagada sobre o motivo de ARIANE DA PAIXÃO ter realizado o pagamento da locação do imóvel localizado na SHIN QL 9 CONJUNTO 6 CASA 11, Lago Norte na data de 08/06/2020 no valor de R\$ 5.333,33, respondeu QUE pediu dinheiro emprestado para a senhora ARIANE DA PAIXÃO; Indagada se sabe o valor da remuneração que a senhora ARIANE DA PAIXÃO recebia pelo exercício da função de coordenadora da Secretaria, respondeu QUE não sabe o valor; QUE ela possuía um cargo com DAS-3; Indagada se a senhora ARIANE DA PAIXÃO pagava contas em nome da declarante, respondeu QUE em relação a pergunta específica se reserva o direito constitucional de permanecer em silêncio; Indagada sobre como foi realizado o pagamento da garantia da locação do imóvel localizado na SHIS QL 22 Conjunto 04 Casa 07 – Brasília DF, respondeu QUE em relação a pergunta específica se reserva o direito constitucional de permanecer em silêncio; Indagada sobre quem teria feito o pagamento da garantia da

	<p>locação do imóvel localizado na SHIS QL 22 Conjunto 04 Casa 07 – Brasília DF, respondeu QUE não se recorda;</p>	
<p>29/09/2020</p> <p>Termo de declaração</p> <p>SERGIO FERREIRA DE LIMA JUNIOR</p>	<p>- sobre a criação da empresa INCLUTECH TECNOLOGIA DE INFORMAÇÃO, respondeu QUE a empresa foi criada aproveitando o CNPJ de uma empresa do declarante que atuava no ramo de cosméticos denominada HH COSMÉTICOS;</p> <p>- a INCLUTECH ficou com a prestação de serviço de publicidade para clientes do setor público e a S8 SAMPA com clientes do setor privado;</p> <p>- Indagado se ainda recebe valores decorrente da empresa S8 SAMPA, responde QUE vendeu sua participação societária na empresa e está recebendo os valores dessa venda;</p> <p>- sua expertise é na área de marketing digital, principalmente o chamado marketing de performance;</p> <p>- Indagado quem é o responsável pela produção do conteúdo de sua atividade, respondeu QUE na empresa S8 SAMPA, o declarante tinha uma equipe de cerca de 40 pessoas; QUE atualmente na empresa INCLUTECH, atua como uma espécie de freelancer, com um time bem reduzido; QUE atualmente na INCLUTECH possui cerca de 5 pessoas trabalhando com o declarante;</p> <p>- Indagado se conhece KARINA KUFA, respondeu QUE sim; Indagado sobre sua relação com KARINA KUFA, respondeu QUE possui amizade e relação profissional com KARINA; QUE KARINA convidou o declarante para trabalhar de forma voluntária na constituição do partido Aliança pelo Brasil; QUE KARINA também advoga em uma causa trabalhista que tem como parte o declarante em decorrência de sua atividade na empresa S8 SAMPA;</p> <p>- conviveu com ALINE na criação do partido ALIANÇA pelo Brasil; QUE ALINE também se tornou cliente do declarante na empresa INCLUTECH; QUE ALINE recebeu a indicação para contratação do declarante por indicação da Deputada BIA KICIS; QUE prestou serviço para ALINE no período de março a abril de 2020; QUE o contrato teve como objeto o planejamento de redes sociais com sugestão de pautas e produção de cards além do posicionamento orgânico do site no ranking do Google; QUE também tinha o objetivo de monitoramento de redes sociais e relatórios;</p>	299/304

- prestou serviço para ALINE de março a abril de 2020 , valor de R\$ 10 .000,00 por mês;

- a rescisão se deu pela repercussão que o contrato firmado com a deputada teve na imprensa; QUE entende que a pressão política nas redes sociais decorrente das matérias publicadas na imprensa fez a Deputada ALINE rescindir o contrato;

- possui relação de amizade e teve relação profissional com BIA KICIS;

- foi contratado pela Deputada BIA KICIS; Indagado sobre o objeto do contrato, respondeu QUE o contrato foi apenas de um mês, em março de 2020, com o objetivo de criar roteiro e publicação vídeos em redes sociais, para melhorar a qualidade dos vídeos publicados pela deputada em suas redes sociais; Indagado sobre o valor que recebeu pelos serviços prestados, respondeu QUE recebeu a quantia de R\$ 6.410,00 pelo serviço prestado;

- sobre o motivo da rescisão contratual, respondeu QUE acredita que seja o mesmo motivo da rescisão do contrato com a deputada ALINE, pela repercussão dos referidos contratos na imprensa;

- sobre sua relação com GENERAL GIRÃO, respondeu QUE possui relação profissional e de amizade com o deputado pelo fato do pai do declarante também ser militar, Coronel do Exército e por isso, conhecer a família do Deputado há muitos anos;

- foi contratado em março de 2020 e o contrato ainda está vigente; Indagado sobre o valor que recebeu pelos serviços prestados, respondeu QUE a contraprestação inicial foi de R\$ 7.400,00, mas houve uma redução no valor do contrato;

- sobre sua relação com GUIGA PEIXOTO, respondeu QUE possuía apenas relação profissional com o referido deputado e em alguns encontros em eventos do partido Aliança pelo Brasil; QUE foi contratado pelo Deputado devido ao trabalho realizado pelo declarante nas redes sociais do Partido Aliança pelo Brasil;

- Indagado sobre o valor que recebeu pelos serviços prestados, respondeu QUE ajustou o pagamento de R\$ 6.500,00 mensal pela prestação dos serviços; QUE o contrato teve duração de abril a junho de 2020;

- acredita que a rescisão se deu pelos mesmos motivos já expostos em relação aos demais deputados;

- sobre sua relação com LUIS FELIPE BELMONTE DOS SANTOS,

respondeu QUE em 2019 conheceu LUIS FELIPE por meio de um funcionário de declarante chamado EDSON ROMÃO, pelo fato de EDSON e LUIS FELIPE frequentarem a mesma igreja que utiliza o chá Santo Daime;

- LUIS FELIPE queria contratar uma agência de publicidade para criar suas redes sociais e ajudar na comunicação de sua esposa, a Deputada Federal PAULA BELMONTE; QUE a empresa S8 tinha perdido um de seus principais clientes, passando por dificuldades financeiras; QUE diante disso, no início de 2019, o declarante convidou LUIS FELIPE BELMONTE para integrar o quadro societário da S8 SAMPA; QUE LUIS FELIPE aceitou o convite; QUE LUIS FELIPE fez um empréstimo com conversão em cotas para a S8 SAMPA (Contrato de Mútuo com Opção de conversão em cotas); QUE a entrada de LUIS FELIPE BELMONTE não chegou a ser formalizada com alteração do quadro societário;

- QUE posteriormente a esposa de LUIS FELIPE, a Deputada PAULA BELMONTE, montou uma estrutura própria e por conta disso, LUIS FELIPE desistiu da sociedade na empresa S8 SAMPA; QUE então o declarante e seu sócio WALTER BIFULDO sugeriam a LUIS FELIPE BELMONTE se tornar sócio da futura empresa INCLUTECH, que seria voltada a publicidade no setor público; QUE como a empresa INCLUTECH teve seus contratos paralisados com agentes públicos, a sociedade com LUIS FELIPE BELMONTE na referida empresa ainda não se concretizou, estando em estado de espera; Indagado sobre o valor concedido a título de empréstimo por LUIS FELIPE BELMONTE a empresa S8 SAMPA, respondeu QUE o valor não foi devolvido, pois existe um prazo de 60 meses para integralizar o capital social ou devolver o valor com correção; QUE o valor emprestado por LUIS FELIPE BELMONTE foi de R\$ 1.050.000,00 transferido para a pessoa do declarante e R\$ 450.000,00 a pessoa de WALTER BIFULCO, totalizando o montante de R\$ 1.500.000,00; Indagado se prestou algum serviço de publicidade para LUIS FELIPE BELMONTE, respondeu QUE sim; QUE atuou na criação da logomarca pessoal de LUIS FELIPE, na criação de padrão de artes para utilização nas redes sociais de LUIS FELIPE (GUIDE LINE), e na produção de um portal que não chegou a ser implementado; QUE não sabe informar o valor pago pela prestação do serviço realizado a LUIS FELIPE BELMONTE;

- Indagado se firmou contrato com o escritório de advocacia LUIS

FELIPE BELMONTE E ADVOGADOS ASSOCIADOS, respondeu QUE não;

- sobre sua relação com o Partido Aliança pelo Brasil, responde QUE é um voluntário e atua basicamente na comunicação do partido;
- não recebe remuneração pelos serviços prestados ao Partido Aliança pelo Brasil; Indagado sobre quem paga as despesas pelos serviços de comunicação prestados ao Partido Aliança pelo Brasil, responde QUE o referido serviço de comunicação é feito pelo próprio declarante e sua equipe da empresa INCLUTECH, arcando com todos os custos;
- QUE todos os serviços prestados são voluntários; Indagado sobre o motivo de ter recebido o montante de R\$ 100.000,00 (em 10 transferências) da empresa R P J PARTICIPACOES LTDA em sua conta bancária pessoal, respondeu QUE o valor se refere a uma consultoria realizada pelo declarante a empresa PATRIA PROPAGANDA, de propriedade de RICARDO LORDES; QUE a consultoria se referiu a performance da empresa no Google; Indagado sobre o motivo de ter recebido o montante de R\$ 450.000,00 (em 3 transferências) da empresa MASCHIETTI CONFECOES LTDA na conta bancária da empresa INCLUTECH TECNOLOGIA DA INFORMAÇÃO, respondeu QUE o valor se refere a entrada do sócio, de alcunha "JACO" na empresa INCLUTECH; QUE por ser coreano, não sabe precisar o nome do sócio; Indagado sobre o motivo de ter recebido o montante de R\$ 480.000,00 (9 transferências) do escritório LUIS FELIPE BELMONTE E ADVOGADOS ASSOCIADOS na conta bancária da empresa INCLUTECH TECNOLOGIA DA INFORMAÇÃO, respondeu QUE por não ter acompanhado a negociação com LUIS FELIPE BELMONTE, não sabe precisar o motivo das transferências; QUE esclarece que seu sócio WALTER BIFULCO saberá esclarecer o motivo de tais transferências; Indagado sobre o motivo de ter recebido o montante de R\$ 220.000,00 (em 3 transferências) de LUIS FELIPE BELMONTE DOS SANTOS na conta bancária da empresa INCLUTECH TECNOLOGIA DA INFORMAÇÃO, respondeu QUE por não ter acompanhado a negociação com LUIS FELIPE BELMONTE, não sabe precisar o motivo das transferências;
- Indagado sobre o motivo de ter enviado um áudio em

	<p>12/07/2019 para LUIS FELIPE BELMONTE solicitando que contactasse o "Petecão" afim de ele, o "Petecão", ligasse para o Prefeito de Limeira, respondeu QUE se recorda do referido áudio; Indagado sobre quem é "petecão", respondeu QUE seria um Senador da República; QUE a pessoa que pediu sua ajuda disse que o Senador PETEÇÃO poderia ajudar; QUE a pessoa que solicitou sua ajuda foi EDISON GUILHERMON CORTEZ FILHO; Indagado sobre o motivo da ajuda, respondeu QUE segundo EDSON, o prefeito da cidade de LIMEIRA pediu suborno para liberar uma obra de propriedade de EDISON; QUE EDISON disse ao declarante que não queria cometer a ilicitude de pagar suborno; QUE diante disso pediu ajuda a LUIS FELIPE para ajudar a resolver essa questão, ou seja, evitar que EDISON CORTEZ fosse obrigado a pagar uma vantagem indevida; QUE LUIS FELIPE conhecia o Senador "Petecão"; Indagado sobre o desfecho do fato, respondeu QUE LUIS FELIPE disse que não conseguiu ajudar a resolver o fato solicitado pelo declarante;</p> <p>- sobre a criação do sítio eletrônico Partido aliança, disse que a empresa S8 que foi responsável pela criação e WALTER que tem informações sobre custos, pagamento etc</p>	
<p>29/09/2020</p> <p>Termo de declaração ALEXANDRE FROTA (Dep. Federal)</p>	<p>- confirma a existência de uma estrutura montada para disseminar conteúdos por meio das redes sociais, chamado de GABINETE DO ÓDIO; QUE explicou que o conteúdo produzido e divulgado por esse chamado "GABINETE DO ODIO" gira entorno de FAKE NEWS e imputação de fatos que denigrem a imagem de pessoas públicas, tais como parlamentares e ministros do STF;</p> <p>- Indagado sobre quem fazia parte da estrutura acima indicada, respondeu QUE TERCIO ARNAUD, JOSÉ MATHEUS SALES, MATEUS MATOS DINIZ, FELIPE G. MARTINS (assessor especiais da presidência para assuntos internacionais) e CARLOS BOLSONARO; Indagado se existe um local utilizado por essa estrutura, respondeu QUE sim, esse gabinete funciona no andar da Presidência da República;</p> <p>- as mencionadas pessoas trabalham no monitorando de redes sociais e da internet em buscas de informações que pudessem atingir a pessoa do Presidente da República; QUE além disso, eles identificam pessoas que possam ser opositores do governo para promover "linchamentos virtuais";</p> <p>- Indagado como o declarante sabe que tais pessoas produzem ou divulgaram os conteúdos relacionados com tais "linchamentos</p>	<p>305/309</p>

virtuais", respondeu QUE tem conhecimento por meio dos conteúdos publicados nas redes sociais administradas por TERCIO, JOSE MATHEUS e MATEUS DE MATOS; que tais conteúdos foram preservados em razão da investigação CPMI; QUE que tais conteúdos estão relacionados com contas administradas por TERCIO, JOSE MATHEUS e MATEUS DE MATOS; Indagado se o declarante tem conhecimento de quem orientava, determinava ou incitava a produção ou divulgação desses conteúdos, Respondeu QUE TERCIO ARNAUD, JOSE MATHEUS e MATEUS DE MATOS, ALLAN DOS SANTOS, EDUARDO BOLSONARO, BERNARDO KUSTER, PAULA MARISA, CAMILA ABDO, TATIANE ALVAREZ, PAULO ENEAS (crítica nacional) e CARLOS BOLSONARO são responsáveis por criar conteúdos (como textos , posts, memes e hashtags), bem como são mentores da linha estratégica e de quais informações deveriam ser difundidas; Indagado como tem conhecimento que tais pessoas orientavam, determinavam ou incitavam a produção ou divulgação desses conteúdos, respondeu QUE em relação TERCIO, JOSE MATHEUS e MATEUS DE MATOS, foi explicado acima; QUE em relação ALLAN DOS SANTOS é possível fazer tal afirmação em razão dos vídeos, posts e textos publicados por ele, além do vínculo de ALLAN com a família Bolsonaro; QUE em relação a EDUARDO BOLSONARO conforme declaração prestada por ele durante a investigação na CPMI em que ele confirma que esse grupo era "apenas uma fábrica de memes", além disso, explicou que foi constatado na investigação da CPMI, em razão de quebra de sigilo telemático da conta BOLSOFEIOS (uma das páginas mais agressivas) foi possível identificar que centenas de publicações relacionadas a conteúdo de "linchamento virtual" foram realizadas de computador situado no gabinete de deputado federal EDUARDO BOLSONARO em Brasília;

- foram identificados IPs usados no gabinete do deputado EDUARDO, possivelmente residência no RJ e em BSB;
- IPs de cadastrado em nome de ALEXANDRE MAGNO DA CONCEIÇÃO, assessor parlamentar do Deputado Federal EDUARDO BOLSONARO (de possível residência);
- IPs das residência de EDSON SALOMÃO e SIMARA PIRES SALOMÃO, assessor parlamentar de Deputado Estadual DOUGLAS GARCIA, coordena, juntamente com o Deputado Estadual DOUGLAS GARCIA, o movimento BRASIL CONSERVADOR, no qual

EDUARDO BOLSONARO é apoiador ostensivo;

- IPs cadastrados nos endereços, em Santos/SP e no Guarujá/SP e propriedade da linha telefônica de LILIAN DENISE GOULART DA SILVEIRA, assessora parlamentar do Deputado Estadual DOUGLAS GARCIA, além disso, LILIAN faz parte do movimento BRASIL CONSERVADOR;

- também foram identificados, para divulgação dos conteúdos acima mencionados, cerca de trinta IPs e linha telefônica (011 94284-7480) que indicam o endereço Rua Otávio Gomes, nº 330, aclimação, São Paulo e linha telefônica de propriedade de EDUARDO DOS SANTOS MARTINS, assessor parlamentar do Deputado Estadual DOUGLAS GARCIA, além disso, EDUARDO MARTINS é integrante do movimento BRASIL CONSERVADOR;

- em relação a BERNARDO KUSTER é possível afirmar o seu envolvimento, conforme conteúdos publicados nas redes sociais dele, bem como é possível vincular BERNARDO diretamente com ALLAN DOS SANTOS e EDUARDO BOLSONARO, em razão de todos serem alunos de OLAVO DE CARVALHO; QUE EDUARDO BOLSONARO segue o mesmo padrão de atuação de divulgação e compartilhamento de memes e ataques de realizado com SALOMÃO, publicados por BERNARDO; em relação PAULA MARISA, CAMILA ABDO, TATIANE ALVAREZ, além de serem relacionadas com OLAVO DE CARVALHO, é possível afirmar o envolvimento delas em razão das publicações e compartilhamentos entre os integrantes do grupo acima mencionado de forma orquestrada;

- OTAVIO FAKHOURY financiou e organizou encontros, por volta de 06/04/2018, envolvendo integrantes do grupo acima mencionado com objetivo de estabelecer estratégia de divulgação na campanha presidencial, além de outro encontro organizado para debater os 100 primeiros dias do governo Bolsonaro;

- afirma que a CPMI possui conteúdos preservados que apontam para a divulgação de material, por parte das pessoas acima mencionados, na incitasse as forças armadas contra as instituições, para atacar a honra dos presidentes dos poderes e contra a ordem política e social;

- o declarante não sabe informar detalhes sobre essa situação, mas que o próprio General SANTOS CRUZ, então SEGOV, informou ao declarante que ele estava sofrendo pressão de pessoas ligadas

ao governo para que ele de alguma forma auxiliasse, financiasse ou contratasse de alguma forma canis que operassem portais de apoio ao presidente Bolsonaro; QUE o declarante afirma que o GENERAL SANTOS CRUZ disse que por diversas vezes foi levado a ele propostas de contratação de serviços que seriam prestados pela empresa de ALLAN DOS SANTOS; QUE devido à resistência do GENERAL SANTOS CRUZ frente tais demandas, acabou fazendo com que ele passasse a ser vítima do "linchamento virtual" coordenado pelo grupo acima mencionado;

- Indagado se tem conhecimento de ações de quaisquer pessoas na destruição ou supressão de equipamentos, documentos, provas (destruíram HDs etc., citado na apresentação da CPMI), respondeu QUE o declarante pode afirmar, conforme informações prestadas pelo YOUTUBE, FACEBOOK E TWITTER que diversas posts foram apagados, contas excluídas e de acordo com o youtube mais de 9.000 (nove mil) vídeos relacionados aos ataques virtuais foram excluídos por seus usuários; QUE tais exclusões aumentaram após as ações realizadas pela Polícia Federal;

- ALLAN DOS SANTOS foi apresentado ao declarante, em 2016, pela DEPUTADA FEDERAL BIA KICIS no gabinete do então Deputado Federal JAIR BOLSONARO; QUE ALLAN DOS SANTOS foi apresentado como um ativista da direita e um entusiasta do então Deputado Federal JAIR BOLSONARO, além de ser apresentado como sendo um aluno do Professor OLAVO DE CARVALHO, mas que o declarante não possui ou possuía relação com ALLAN DOS SANTOS;

- o declarante solicitou a ERNANI que criasse uma página no facebook, o que foi feito; QUE ocorre que ERNANI ao criar a página, apesar de possuir o nome do declarante (ALEXANDRE FROTA OFICIAL) ela ficou vinculada a empresa dele; QUE explicou que ERNANI criou a página e ficou como administrador, mas o conteúdo de tal página era alimentado pelo declarante; QUE a página foi criada já com o projeto do declarante entrar na política; QUE o declarante conseguiu por meios administrativos junto ao Facebook, alterar domínio da página; QUE não foi realizado remuneração pela criação da página; QUE mas que ERNANI havia cobrado cerca de R\$ 5.000,00 para confecção da página;

- Perguntado se conhece alguma pagina ou perfil "E. Ódio do

	<p>Bem", respondeu QUE conhece uma página do Twitter; QUE que tal página era responsável por ataques virtuais, demonstrando um apoio ao conteúdo propagado pelo grupo acima mencionado, porém a forma da escrita e das informações são distintas do restante do grupo; QUE os ataques também giravam entorno dos oponentes do Presidente da República; QUE durante a investigação na CPMI foi identificado que as páginas LEITADAS DO LOEN, LEFDEX e ODIO DO BEM possuíam a mesma forma de escrita e de divulgação das informações, sendo que todas elas estão relacionadas aos ataques virtuais mencionados neste ato; QUE o conteúdo de tais páginas também estão preservados em razão da investigação na CPMI;</p>	
<p>29/09/2020 Termo de declarações RAFAEL MORENO</p>	<p>Utilizou o direito de permanecer em silêncio</p>	<p>310</p>
<p>29/09/2020 Termo de declarações WALTER LUIZ BIFULCO SCIGLIANO (Dep. Federal)</p>	<p>- é formado em arquitetura; - trabalha como publicitário sendo sócio das empresas Nova SB, S8 SAMPA e INCLUTECH TECNOLOGIA; - as três empresas atuam no ramo de publicidade; QUE a empresa NOVA SB possui clientes públicos e privados; QUE em relação aos clientes públicos a empresa NOVA SB tem como clientes a Prefeitura de São Paulo, o BNDES e a APEX; QUE a empresa S8 SAMPA só possui clientes da área privada; QUE a empresa INCLUTECH possui clientes da área pública e possíveis candidatos a cargos eletivos; - QUE na empresa INCLUTECH atua apenas na área administrativa e gestão de pessoas; QUE na S8 SAMPA atua na gestão de atendimento de alguns clientes; - não conhece a Dep. Aline, Indagado sobre o objeto do contrato estabelecido com a Deputada Federal ALINE SLEUTJES, respondeu QUE fez o monitoramento de notícias em redes sociais e elaboração da parte artística (posts) das publicações durante o período de prestação de serviço; QUE não houve formalização de contrato com a Deputada; QUE foi realizado apenas um mês de prestação de serviço como experiência; QUE acredita que o contrato não foi formalizado, pois a empresa do declarante não conseguiu atender o horário pretendido pela Deputada; QUE a</p>	<p>311/314</p>

Deputada queria um horário muito estendido, que não seria possível atender pela equipe do declarante; QUE o valor pago foi de R\$ 10.000,00;

- que teve apenas um contato pessoal com a Dep. Bia Kicis, a Deputada contratou a empresa INCLUTECH por meio de contrato formal para produção de roteiros para alguns vídeos postados na rede social da Deputada, elaborados pela equipe da própria Deputada; QUE o declarante passa apenas orientações para publicações dos vídeos cujos conteúdos eram elaborados pela equipe da Deputada; Indagado sobre o valor que recebeu pelos serviços prestados, respondeu QUE recebeu a quantia de R\$ 6.410,00;

- o contato teve duração de um mês; Indagado sobre o motivo da rescisão contratual, respondeu QUE não sabe o motivo;

- não conhece do Dep. General Girão, mas que a empresa INCLUTECH possui contato formal de prestação de serviço ao Deputado; QUE a prestação de serviços se iniciou em março de 2020; QUE recebe pela prestação de serviços a quantia de R\$ 7.200,00 por mês; o contrato ainda está vigente com redução do valor mensal pago pelo Deputado para R\$ 5.400,00;

- QUE não sabe como o Deputado GENERAL GIRÃO tomou conhecimento dos serviços prestados; QUE tal função fica a cargo do sócio SERGIO LIMA;

- não conhece o Dep. GUIGA, mas a empresa INCLUTECH faz o monitoramento de redes sociais do deputado e notícias que envolvam seu nome; QUE o contrato teve duração de três meses, com início em março de 2020; QUE o valor pago foi de R\$ 6.500,00 por mês pelo Deputado; Indagado sobre o motivo da rescisão contratual, respondeu QUE não sabe o motivo;

- possui uma relação profissional com LUIZ FELIPE BELMONTE;

- QUE inicialmente LUIS FELIPE BELMONTE se tornou cliente da empresa INCLUTECH por meio do clube de futebol REAL FUTEBOL CLUBE de propriedade de LUIS FELIPE; QUE a INCLUTECH foi contratada para realizar o posicionamento da marca e para elaboração de conteúdo em site e rede sociais do clube de futebol; QUE o contrato foi firmado pelo prazo de 01 ano, no valor de R\$ 650.000,00; QUE o contrato se iniciou por volta de junho de 2019; QUE a INCLUTECH também prestou serviços para a pessoa física de LUIS FELIPE BELMONTE, desenvolvendo sua marca e seu

site pessoal; QUE não se recorda o valor contratado; QUE esse serviço foi uma entrega pontual, que possivelmente não foi formalizado em instrumento contratual; QUE nesse mesmo período o declarante e SERGIO LIMA convidaram LUIS FELIPE BELMONTE a se tornar sócio da empresa INCLUTECH; Indagado sobre o motivo de convidar LUIS FELIPE BELMONTE para ser sócio da empresa INCLUTECH, respondeu QUE o declarante e SERGIO LIMA tinham uma necessidade de obter capital de investimento para a empresa INCLUTECH e além disso, LUIS FELIPE tinha interesse em ser sócio de uma agência de publicidade; QUE diante desse acerto, LUIS FELIPE realizou um empréstimo no valor de R\$ 1.050.000,00 para SERGIO LIMA e R\$ 450.000,00 para o declarante, tendo como contrapartida a possibilidade de se tornar sócio da empresa INCLUTECH; QUE o empréstimo está formalizado em um Contrato de Mútuo com Opção de conversão em cotas; Indagado sobre o motivo de LUIS FELIPE BELMONTE ainda não ter integrado o quadro social da INCLUTECH apesar de já ter realizado o empréstimo, responde QUE trata-se de um modelo de negócio usual no mercado de startups; QUE não há um motivo para ele ainda não ter entrado na sociedade da empresa; QUE acredita que LUIS FELIPE BELMONTE ainda não definiu; QUE LUIS FELIPE BELMONTE tem um prazo de 60 meses para decidir se integra a sociedade da empresa INCLUTECH; Indagado se prestou serviços para o escritório LUIS FELIPE BELMONTE E ADVOGADOS ASSOCIADOS, respondeu QUE não; Indagado se possui relação com o Partido Aliança pelo Brasil, responde QUE não;

- Indagado se a empresa INCLUTECH presta (ou prestou) serviço ao projeto de criação do partido Aliança pelo Brasil, respondeu QUE sim; QUE a empresa INCLUTECH prestou serviço de criação do site do aliança e cuida da elaboração de posts da rede social do Aliança pelo Brasil, além da organização das fichas de apoio; QUE o declarante afirma que não participa dessas atividades relacionadas ao ALIANÇA PELO BRASIL; QUE apenas EDISON ROMÃO, como gestor e SERGIO LIMA participam das atividades relacionadas ao ALIANÇA PELO BRASIL; Indagado sobre a remuneração pelos serviços prestados ao Partido Aliança pelo Brasil, responde QUE o serviço é voluntário, não havendo remuneração; Indagado sobre quem paga as despesas pelos serviços prestados ao Partido Aliança pelo Brasil, responde QUE

apenas a construção do site do ALIANÇA PELO BRASIL gerou custos que possivelmente foram pagos pela pessoa de LUIS FELIPE BELMONTE;

- Indagado sobre o motivo de ter recebido o montante de R\$ 450.000,00 (em 3 transferências) da empresa MASCHIETTI CONFECÇÕES LTDA na conta bancária da empresa INCLUTECH TECNOLOGIA DA INFORMAÇÃO, respondeu QUE trata-se de um empréstimo realizado pelo sócio de alcunha "JACO"; QUE o referido sócio realizou o mesmo contrato de mutuo feito por LUIS FELIPE BELMONTE, ficando com a opção de integrar o quadro societário da empresa INCLUTECH;

- Indagado sobre o motivo de ter recebido o montante de R\$ 480.000,00 (9 transferências) do escritório LUIS FELIPE BELMONTE E ADVOGADOS ASSOCIADOS na conta bancária da empresa INCLUTECH TECNOLOGIA DA INFORMAÇÃO, respondeu QUE acredita ser decorrente do contrato de prestação de serviço ao time de futebol REAL FUTEBOL CLUBE feito com LUIS FELIPE BELMONTE; Indagado sobre o motivo de ter recebido o montante de R\$ 220.000,00 (em 3 transferências) de LUIS FELIPE BELMONTE DOS SANTOS na conta bancária da empresa INCLUTECH TECNOLOGIA DA INFORMAÇÃO, respondeu QUE possivelmente se trata dos serviços prestados a pessoa física de LUIS FELIPE BELMONTE e o clube de futebol; Indagado se LUIS FELIPE BELMONTE firmou contrato com a empresa S8 SAMPA, respondeu QUE sim; Indagado sobre o motivo de LUIS FELIPE BELMONTE ter transferido o montante de R\$ 105.000,00 (em 3 transferências) para a empresa S8 SAMPA, respondeu QUE foi em decorrência elaboração da nova marca de LUIS FELIPE, de seu novo site e monitoramento de sua rede social;

- Indagado sobre a participação da empresa S8 na promoção do jogo de futebol entre Flamengo e CSA ocorrido no estádio Mané Garrincha em Brasília/DF na data de 12/06/2019 respondeu QUE fizeram uma proposta para promoção do jogo, para venda dos ingressos; QUE como estava muito próximo a data do evento, LUIS FELIPE decidiu não efetivar a contratação do serviço; QUE nenhuma das empresas do declarante foi contratada para o referido evento;

- Indagado sobre quem pagou o registro do domínio do sítio do ALIANÇA PELO BRASIL, respondeu QUE não sabe informar, mas que

	<p>tem condições de apurar e encaminhar as informações;</p> <p>Indagado sobre o motivo de ter enviado mensagem por meio do aplicativo de WhatsApp para LUIS FELIPE BELMONTE na data de 29/10/2019 informando o custo de 65K para o projeto do sitio eletrônico do Partido Aliança pelo Brasil, respondeu QUE apesar de não se recordar da mensagem, o declarante afirma que faz sentido, pois LUIS FELIPE BELMONTE foi o responsável pelo pagamento do projeto do sitio eletrônico do Partido Aliança pelo Brasil;</p> <p>- ALEXANDRE fazia o atendimento em relação a LUIS FELIPE BELMOTE; QUE ALEXANDRE gerenciava as demandas de LUIS FELIPE; QUE por ALEXANDRE já conhecer LUIS FELIPE, o declarante sugeriu que ALEXANDRE ficasse responsável pelas demandas de LUIS FELIPE</p>	
<p>30/09/2020</p> <p>Termo de declarações</p> <p>OTÁVIO</p> <p>OSCAR</p> <p>FAHKOURY</p>	<p>- possui páginas/perfis em redes sociais;</p> <p>- nega a produção ou publicação de material com conteúdo falso ou contra ordem política e social ou que incitasse as forças armadas contra as instituições;</p> <p>- Indagado se já financiou ou apoiou canais de difusão de informação, respondeu QUE é apoiador do canal portal de notícias denominado CRITICA NACIONAL; Indagado que tipo de apoio é prestado, respondeu QUE no início, por volta de 2015/2016, apoiou com valores financeiros, mas que atualmente faz parte do grupo de aconselhamento editorial;</p> <p>- conhece ALLAN DOS SANTOS, desde 2015/2016, não se recordando a forma como conheceu ALLAN DOS SANTOS, sendo que acredita que foi em algum evento público; QUE passou a dialogar com ALLAN por meio dos grupo de discussão política, sendo o único vínculo mantido entre o declarante e ALLAN DOS SANTOS;</p> <p>- Indagado se já participou de reuniões com ALLAN DOS SANTOS, respondeu QUE sim, já participou de almoços/jantares com ALLAN e outras pessoas para tratar de assuntos de política e economia, com objetivo de apenas conhecer a opinião e promover o debate entre as pessoas ali presentes;</p> <p>- QUE sim, conheceu FABIO em 2017/2018 em um evento ocorrido na comunidade judaica, depois disso passaram a ser amigos; QUE após a eleição presidencial de 2018, FABIO passou a integrar o governo federal;</p>	

- confirma que possui um projeto de aluguel de rádio, sendo que após análise do mercado o declarante verificou que a aquisição seria inviável, permanecendo a ideia apenas de aluguel por ser mais viável economicamente; QUE tal projeto é um projeto privado e o primeiro ponto a ser observado é o econômico; Indagado qual era o objetivo desse projeto, seria econômico ou de difusão de ideias conservadoras;

- Indagado quem auxiliou o declarante nesse empreendimento, respondeu QUE o declarante solicitou conselhos a FABIO WAJNGARTEN sobre como funcionava esse setor e pediu auxílio para EDUARDO SEGANTINE na indicação rádios que pudessem fornecer espaço para implantação desse projeto; EDUARDO SEGANTINE o auxiliou na pesquisa de rádios e orçamentos para implementar esse projeto;

- Indagado qual a participação do Deputado Federal EDUARDO BOLSONARO no interesse dessa pretensão, respondeu QUE EDUARDO SEGANTINE informou ao declarante que muitas rádios estavam relacionadas a pastores de igrejas, diante disso, solicitou a título de amizade a EDUARDO BOLSONARO se ele conhecia e poderia apresentar algum desses pastores ou pessoas ligadas a igrejas com objetivo de apresenta-los ao declarante para que pudesse tratar sobre o projeto acima indicado; QUE o declarante queria ter a informação da disponibilidade e ideia de valores para implantar esse projeto; QUE EDUARDO BOLSONARO trouxe a informação obtida por meio de RR SOARES e forneceu o contato deste ao declarante para o mesmo pudesse seguir nas tratativas, caso tivesse interesse; QUE o declarante não entrou em contato com RR SOARES e que o projeto de aluguel da rádio continua ainda na fase planejamento (papel) ;

- conheceu EDUARDO BOLSONARO em 2015 durante um visita do declarante ao congresso nacional, oportunidade em que conheceu EDUARDO BOLSONARO e então deputado federal JAIR BOLSONARO; QUE explicou que o contato com EDUARDO BOLSONARO passou a ser mais frequente depois que o declarante assumiu a função tesoureiro estadual do PSL, durante a gestão do Deputado Federal EDUARDO BOLSONARO;

- desconhece se EDUARDO BOLSONARO tratou desse tema com qualquer agente público, sendo que o pedido do declarante foi específico no sentido de consultar pessoas ligadas a igreja,

	<p>conforme acima explicado;</p> <ul style="list-style-type: none">- que não existe interesse pessoal de EDUARDO BOLSONARO que a intenção foi apenas de auxiliar o declarante;- não se recorda se tratou desse tema com outras pessoas, mas acredita que comentou esse tema em grupos de whatsapp;- não conhece os empresários mencionados e o QUE o declarante nunca realizou tratativas com tais empresários para aquisição ou aluguel da rádio;- sobre a locação feita pela EPOF a Petrobras, QUE essa locação foi desfeita (despejo) em 2017, sendo que atualmente possui um novo inquilino (IPIRANGA); Indagado se a PETROBRAS (BR DISTRIBUIDORA) continua pagando o aluguel do mencionado terreno ou até quando realizou os mencionados pagamentos, respondeu QUE existia um litigio entre a empresa do declarante e a PETROBRAS (BR DISTRIBUIDORA), sendo que durante a fase do processo a PETROBRAS (BR DISTRIBUIDORA) continuou a pagar o aluguel com o objetivo de permanecer no imóvel;- Indagado se o declarante financiou ou auxilio de qualquer forma candidatos ou partido político na campanha de 2018, respondeu QUE sim colaborou com a campanha do Deputado Federal LUIZ FILIPE DE ORLEANS E BRAGANÇA, da Deputada Federal BIA KICIS, dos candidatos ao governo do Estado de SP ROGERIO CHEQUER e ANDREA MENEZES, e ao partido do PSL do Estado de SP; QUE provavelmente ocorreu a colaboração com valores menos expressivos para outros candidatos, mas que tais colaborações estão registradas no TSE; Indagado se o declarante colaborou de qualquer forma na campanha eleitoral de EDUARDO BOLSONARO ou JAIR BOLSONARO, respondeu QUE não;- Indagado sobre conversas estabelecidas entre ROBERTO JEFERSON e o declarante envolvendo temas sobre a dissolução do STF e constituição de uma corte similar a existente nos EUA, respondeu QUE se recorda que assunto de reforma do judiciário era tema de discussões em grupo de Whatsapp, porém os temas discutidos pelo declarante nunca eram sobre a dissolução do STF, mas sobre propostas existentes para reformas que pudessem ser feitas utilizando os meios legais e constitucional para tal, como por exemplo via PEC ou plebiscitos;	
30/09/2020	- Indagada se conhece e qual sua relação com ALLAN DOS SANTOS, respondeu QUE conhece ALLAN DOS SANTOS; QUE	319/321

Termo de declarações CAROLINA RODRIGUES DE TONI (Dep. Federal)	<p>conheceu inicialmente pelas redes sociais; QUE conheceu pessoalmente quando da filiação do Presidente JAIR BOLSONARO no PSL, pois ALLAN DOS SANTOS estava cobrindo o evento para seu canal no YouTube, em março de 2018; QUE no ano de 2017 a Declarante chegou a ter um programa no canal Terça Livre, sobre comentários de notícias semanais;</p> <ul style="list-style-type: none">- posteriormente quando já eleita Deputada, a declarante participou como entrevistada em alguns programas do canal Terça Livre; Indagada se participou de reuniões na residência de ALLAN DOS SANTOS localizada no Lago Sul em Brasília/DF, respondeu QUE sim; QUE se recorda que participou de apenas uma reunião na residência de ALLAN DOS SANTOS; QUE nas reunião foram tratados temas de apoio ao governo do Presidente JAIR BOLSONARO; QUE participaram da reunião alguns membros do governo, como assessores, que não se recorda dos nomes;- possui redes sociais;- publica assuntos relacionados ao exercício do mandato parlamentar, postagens em geral sobre notícias, mensagens de apoio ao governo do Presidente JAIR BOLSONARO, assuntos pessoais e opiniões pessoais;- não recebe monetização;- Nega a produção, publicação ou difusão de material falso ou que atente contra os chefes do poderes ou as instituições do Estado Democrático de Direito;- SERGIO foi apresentado como o responsável pelo marketing do Aliança pelo Brasil; QUE chegou a trocar algumas mensagens com SERGIO sobre assuntos relacionados ao Aliança pelo Brasil, mas não tem uma relação pessoal com SERGIO;- Indagada se afirmou em sua rede social Twitter que "o Supremo planejava um golpe branco", respondeu QUE não; QUE essa expressão foi decorrente de uma interpretação de uma matéria jornalística; QUE em nenhum momento citou o Supremo Tribunal Federal; QUE confirma que postou em seu Twitter a seguinte mensagem: "O golpe branco instaurado pelos agentes do establishment mostra como agir: esvaziará os poderes do presidente e bloqueará as decisões políticas eleitas pela população para os rumos do país cada vez que os desagrada, pelo ativismo judicial";- posteriormente apagou a postagem pois foi interpretada de uma	
--	---	--

	equivocada;	
05/10/2020	<p>- é formado em direito;</p> <p>- Indagado sobre quais atividades são prestadas pelas empresas RAPOSO FERNANDES MARKETING DIGITAL e NOVO BRASIL EMPREENDIMENTOS, respondeu QUE a RAPOSO FERNANDES tem como atividade a edição de portais na internet , locação de espaço publicitário na internet, manutenção de canais na internet, hospedagem na internet, interface entre criadores de conteúdo e anunciantes na internet;</p> <p>- a empresa é responsável pela gestão do canal no YouTube e do site FOLHA POLÍTICA pertencente ao declarante e sua esposa THAIS;</p> <p>- a empresa NOVO BRASIL é voltada para prestação de serviços a empresas e pessoas físicas; QUE tem como atividade a produção de conteúdo digital como por exemplo a produção de texto, traduções e edição de imagens, edições de vídeos, clipping;</p> <p>- atualmente apenas a empresa RAPOSO FERNANDES atua no segmento de redes sociais;</p> <p>- a empresa RAPOSO FERNANDES atua apenas nas redes sociais do declarante e de sua esposa; QUE não presta serviços para terceiros; QUE a empresa do declarante atua na edição de vídeos, produção de matéria jornalística, edição de imagem, produção de conteúdo para as redes sociais do declarante; Indagado sobre quantas pessoas trabalham nas empresas RAPOSO FERNANDES MARKETING DIGITAL e NOVO BRASIL EMPREENDIMENTOS, respondeu QUE apenas o declarante e sua esposa; QUE o declarante atua na produção de conteúdo, definição de pauta, política editorial (escolha das matérias a serem publicadas), redação de textos, edição de vídeos, pesquisa e coleta de informações, clipping para edição de pauta e monitoramento de tvs públicas;</p> <p>- Indagado sobre quem são os clientes das empresas RAPOSO FERNANDES MARKETING, respondeu QUE não presta serviço a terceiros;</p> <p>- a empresa NOVO BRASIL já firmou contrato com agente político há mais de dois anos, por volta de 2017 e início de 2018; QUE já firmou contrato com o então Deputado Federal DELEGADO FRANCISCHINE, o partido PSL, o partido PRTB;</p> <p>- QUE em relação ao partido PSL, a empresa realizou, por volta do</p>	332/333

início do ano de 2018, a atividade de geração de relatórios, clipping, monitoramento de redes sociais, elaboração de gráficos e estudos temáticos relacionados a temas políticos; QUE em relação ao partido PRTB, a empresa NOVO BRASIL realizou nos anos de 2017 e 2018, a atividade de geração de relatórios, clipping, monitoramento de redes sociais, elaboração de gráficos e estudos temáticos relacionados a temas políticos e administração de páginas em redes sociais do partido;

- entrou em contato com ALLAN DOS SANTOS por volta do ano de 2015 ou 2016; QUE um amigo em comum, que não se recorda o nome, disse que o declarante poderia ajudar ALLAN DOS SANTOS a criar um jornal digital e administrar sua redes sociais; QUE ALLAN DOS SANTOS não retornou o contato do declarante;

- qual a relação com BERNARDO PIRES KUSTER, respondeu QUE não o conhece; QUE acredita que BERNARDO integrava o grupo de WhatsApp "Internet Livre";

- qual a relação com a Deputada Federal CARLA ZAMBELLI, respondeu QUE conheceu CARLA ZAMBELLI por volta dos anos de 2016 e 2017; QUE teve contatos esporádicos; QUE entrou em contato para pedir autorização para publicar vídeos de CARLA ZAMBELLI na época em que a Deputada era líder do Movimento nas Ruas;

- qual a relação com CARLOS EDUARDO GUIMARAES (assessor Eduardo Bolsonaro), respondeu QUE o declarante tinha um parceria com a pessoa de JOÃO LIMA em um canal do YouTube, denominado "JOÃO LIMA"; QUE JOÃO LIMA fez uma entrevista com o Deputado Federal EDUARDO BOLSONARO há cerca de 3 anos atrás, mas que o declarante não teria entrado em contato com Carlos Eduardo;

- qual a relação com FERNANDA MIGUITA esposa do Deputado Federal LUIZ PHILIPPE DE ORLEANS E BRAGANÇA, respondeu QUE não a conhece; QUE acredita que o contato registrado em seu telefone deva ser pelo fato de ter pertencido a algum grupo de WhatsApp em que LUIZ PHILIPPE DE ORLEANS E BRAGANÇA também participava;

- Indagado sobre quanto e quais canais da rede social YouTube é proprietário/administrador, respondeu QUE além do "FOLHA POLÍTICA", também possui o canal FICHA SOCIAL; QUE também possui cerca de 40 canais no YouTube que estão inativos há mais

de 2 anos; Indagado se recebe monetização dos canais e páginas que administra nas redes sociais, respondeu que sim, apenas dos canais do YOUTUBE;

- recebe o montante mensal entre R\$ 50.000,00 a R\$ 100.000,00;

- Indagado sobre a rede "RFA – Raposo Fernandes Associados", respondeu QUE era uma rede de páginas pessoais na rede social FACEBOOK que o declarante possuía; QUE era uma rede de páginas que publicava conteúdos diversos;

- o grupo de WhatsApp denominado "Internet Livre" nasceu em decorrência do entendimento de que o FACEBOOK censurava páginas e publicações de maneira arbitrária;

- Indagado se a referida página compunha a rede "RFA – Raposo Fernandes Associados", respondeu QUE sim;

- qual a relação com o Deputado Federal ALEXANDRE FROTA, respondeu QUE sim; QUE fez uma parceria com ALEXANDRE FORTA por volta dos anos de 2016 e 2017 para criar uma página no FACEBOOK denominada "ALEXNDRE FROTA BRASIL"; QUE o declarante teria a função de administrar a página e de assessoria em geral; QUE foi acordado que tanto o declarante quanto o Sr. ALEXANDRE FROTA poderiam publicar vídeos, imagens, matérias jornalísticas na referida página; QUE a parceria foi formalizada por meio de um contrato; QUE não teve valores econômicos envolvidos;

- criou a página de apoio no FACEBOOK, na categoria Fã Clube, denominada "JUIZ SERGIO MORO O BRASIL ESTÁ COM VOCÊ" por volta do ano 2015, quando o declarante constatou que o então JUIZ FEDERAL SÉRGIO MORO estava sofrendo uma campanha de difamação em massa;

- a esposa do Sr. SERGIO MORO eventualmente compartilhava algumas postagens feitas na página criada pelo declarante;

- Indagado se o declarante atuou de alguma forma na campanha eleitoral de agentes políticos, respondeu QUE não;

- Indagado sobre o conteúdo armazenado na pasta denominada "robô" constante no serviço de nuvem GOOGLE DRIVE associada ao e-mail _____@gmail.com, respondeu QUE há cerca

de 4 anos atrás o declarante programou um software de automação para exercer as mesmas funções dos aplicativos Postcron e Hootsuit, que são disponibilizados pelo FACEBOOK; QUE tais aplicativos tem a função de gerir redes sociais no sentido de

	<p>programar publicações em dias e horários especificados, programar compartilhamento de publicações;</p> <p>- QUE chamou o programa de "robô" por fazer uma gestão automatizada de suas redes sociais;</p> <p>- Indagado se abre mão do seu direito constitucional ao sigilo de dados constantes nos serviços de armazenamento em nuvem (Google Drive) que possui, mediante o fornecimento de seus dados de usuário e senha, responde QUE não;</p>	
<p>05/10/2020</p> <p>Termo de declarações</p> <p>THAÍS RAPOSO DO AMARAL PINTO CHAVES</p>	<p>- é formada em letras e direito;</p> <p>- Indagada sobre a atividade prestada pela empresa RAPOSO FERNANDES MARKETING DIGITAL, respondeu QUE a empresa atua disponibilizando espaços publicitários na internet; QUE não possui contratos para prestação de serviços com terceiros;</p> <p>- Indagada sobre quais são os agentes políticos que contrataram os serviços das empresas RAPOSO FERNANDES MARKETING DIGITAL e NOVO BRASIL EMPREENDIMENTOS, respondeu QUE há mais de dois anos as empresas não prestam serviços a agentes políticos; Indagada sobre quais agentes políticos já prestaram serviço, responde QUE se reserva o direito constitucional de permanecer calada;</p> <p>- o canal FOLHA POLITICA recebe monetização respondeu QUE sim; QUE recebe de R\$ 50.000,00 a R\$ 100.000,00 por mês;</p> <p>- Indagada sobre a rede "RFA – Raposo Fernandes Associados", respondeu QUE prefere exercer o direito ao silêncio; Indagada sobre o alcance da rede "RFA – Raposo Fernandes Associados", respondeu QUE prefere exercer o direito ao silêncio; Indagada se conhece e qual a relação com JOAO VITOR DE ALMEIDA LIMA, respondeu QUE prefere exercer o direito ao silêncio;</p> <p>- QUE não prestou nenhum serviço em redes sociais para a Sra. JANAÍNA PASCHOAL; Indagada sobre a administração de uma página no FACEBOOK na categoria "FÃ CLUBE/Admiradores" em apoio a JANAINA PASCHOAL, respondeu QUE prefere exercer o direito ao silêncio; Indagada se conhece e qual a relação com o Deputado Federal ALEXANDRE FROTA, respondeu QUE não o conhece; QUE não prestou serviços ao Sr. ALEXANDRE FROTA; Indagada sobre a página no FACEBOOK denominada "ALEXNDRE FROTA BRASIL", respondeu QUE prefere exercer o direito constitucional ao silêncio; Indagada se conhece e qual a relação com o ex-ministro SÉRGIO MORO, respondeu QUE não o conhece;</p>	327/329

	<p>QUE não prestou serviços em redes sociais para o Sr. SERGIO MORO;</p> <p>- Indagada se conhece o Deputado Federal EDUARDO BOLSONARO respondeu QUE não o conhece; Indagada se já prestou serviços no ambiente virtual para parlamentares ou algum de seus familiares, respondeu QUE nos últimos dois anos não prestou serviços a parlamentares e/ou seus familiares; Indagada se já prestou serviços para parlamentares ou algum de seus familiares em anos anteriores, respondeu QUE prefere exercer o direito constitucional ao silêncio;</p>	
<p>06/10/2020</p> <p>Termo de depoimento CARLOS ALBERTO DOS SANTOS CRUZ</p>	<p>- era Ministro da Secretaria de Governo – SEGOV;</p> <p>- ficou no cargo durante o período de 01/01/2019 à 13/06/2019;</p> <p>- a inserção de publicidade do governo em veículos de comunicação, em decorrência de exigência legal, são feitos por intermédio de agências de publicidade;</p> <p>- existem mecanismos que permitem o efetivo controle dos gastos com a publicidade do governo;</p> <p>- no último mês do declarante na SEGOV, o Sr. FABIO WAJNGANTER assumiu a chefia da SECOM; QUE FABIO WAJNGANTER despachava diretamente com o Presidente da República, diferente de FLORIANO BARBOSA que despachava diretamente com o declarante;</p> <p>- o próprio Presidente JAIR BOLSONARO solicitou ao declarante a contratação de FÁBIO WAJNGANTER;</p> <p>- não conhece ALLAN DOS SANTOS;</p> <p>- o declarante não permitia qualquer interferência externa nas atividades da SEGOV; Indagado sobre as declarações prestadas pelo Deputado Federal ALEXANDRE FROTA sobre eventual pressão feita por pessoas ligadas ao governo para que o depoente apoiasse canais de apoio ao governo federal ou ao Presidente Jair Bolsonaro, respondeu QUE não houve, durante o período em que o declarante esteve no comando da SEGOV, qualquer tentativa de pressão para que a SECOM apoiasse canais ou pessoas que apoiam o Governo Federal;</p> <p>- QUE pessoas fabricaram notícias falsas a respeito do depoente, como print de conversas de WhatsApp, para tentar denegrir a imagem do depoente perante o Presidente JAIR BOLSONARO; Indagado sobre quem solicitou ou sugeriu que o depoente atuasse para proporcionar qualquer tipo de auxílio ou tratamento</p>	<p>340/341</p>

	<p>distinto a algum canal, respondeu QUE tal fato nunca aconteceu na gestão do depoente; QUE inclusive quando percebia alguma distorção na distribuição de verba para os veículos de comunicação, o declarante exigia justificativas, intervindo e determinando o equilíbrio;</p> <p>- não tomou conhecimento de qualquer estrutura ou ações que pudessem disseminar conteúdos ofensivos pela internet, que incitasse o uso das forças armadas ou que pudesse interferir de alguma forma na ordem política e social;</p> <p>- conhece TERCIO ARNAUD, JOSE MATHEUS, MATEUS MATOS como assessores do Presidente, mas que nunca conversou com tais pessoas; QUE não sabe qual função executada por essas pessoas;</p>	
<p>07/10/2020</p> <p>Termo de declarações CARLOS EDUARDO GUIMARÃES (Assessor Dep. Fed. Eduardo)</p>	<p>- atualmente é assessor do Deputado Federal EDUARDO BOLSONARO;</p> <p>- tem por atribuição cuidar da agenda do Deputado EDUARDO BOLSONARO em relação a compromissos públicos tanto na cidade de Brasília quanto em outras cidades; QUE não trabalha para as redes sociais do Deputado; QUE o próprio DEPUTADO EDUARDO BOLSONARO administra suas redes sociais;</p> <p>- Indagado sobre sua relação com TERCIO ARNAUD TOMAZ, respondeu QUE o conhece; QUE por volta do ano de 2016, quando o declarante atuava como assessor do Deputado EDUARDO BOLSONARO conheceu TERCIO, que nesse período TERCIO era assessor do então Deputado Federal JAIR BOLSONARO; QUE TERCIO na época atuava acompanhando as redes sociais para assessorar o então Deputado Federal JAIR BOLSONARO; QUE na época TERCIO ARNAUD não administrava as redes sociais do então Deputado Federal JAIR BOLSONARO;</p> <p>- QUE não tem qualquer relação com TERCIO ARNAUD em administração de redes sociais; QUE não sabe a atividade exercida por TERCIO ARNAUD na Presidência da República;</p> <p>- JOSE MATHEUS trabalha na Presidência da República; QUE por volta dos anos 2012 ou 2013, JOSE MATHEUS foi até o gabinete do então Deputado JAIR BOLSONARO para conhecê-lo; QUE posteriormente JOSE MATHEUS foi contratado pelo Vereador CARLOS BOLSONARO para trabalhar como assessor;</p> <p>- Indagado se conhece MATEUS MATOS DINIZ, respondeu QUE não;</p> <p>- PAULO EDUARDO trabalhava como assessor do Deputado EDUARDO BOLSONARO até o mês de setembro; QUE PAULO</p>	<p>345/347</p>

EDUARDO trabalhava na segurança do Deputado; QUE atualmente PAULO EDUARDO não está mais na assessoria do Deputado EDUARDO BOLSONARO, pois está concorrendo ao cargo eletivo de Vereador pelo município de São Bernardo do Campo;

- conheceu CARLOS BOLSONARO quando assumiu o cargo de assessor do então Deputado Federal JAIR BOLSONARO; QUE nunca prestou nenhum serviço para o Vereador CARLOS BOLSONARO;

- Indagado se o declarante já criou contas com dissimulação da identidade (perfil inidôneo) ou em nome de terceiros para qualquer fim, respondeu QUE não; QUE apenas teve uma conta na rede social Instagram com o nome BOLSOFEIOS em que colocava fotos da família Bolsonaro como uma espécie de sátira; QUE a conta foi criada por volta dos anos de 2016 ou 2017;

- Indagado se reconhece o e-mail Eduardo.gabinetesp@gmail.com, respondeu QUE sim; QUE o referido endereço de e-mail pertence ao declarante; QUE o próprio declarante criou a referida conta; QUE é o próprio declarante quem utiliza a referida conta; QUE apenas o declarante utiliza a referida conta de e-mail; QUE criou a referida conta para auxiliar na administração da agenda do Deputado EDUARDO BOLSONARO, permitindo que pessoas interessadas entrassem em contato para agendar demandas em gerais; Indagado qual a sua relação com a página do Instagram BOLSOGORDOS, respondeu QUE por volta do ano de 2018, a pedido do Sr. PAULO EDUARDO, o declarante criou a referida página no Instagram; QUE após a criação, o declarante passou a administração da página para PAULO EDUARDO; QUE a referida página publicava sátiras envolvendo a família Bolsonaro;

- Indagado qual a sua relação com a página do Instagram GATO FINGIDO, respondeu QUE a referida página foi criada pelo declarante por volta do ano de 2019; QUE a página pertence ao declarante; QUE publicava assuntos relacionados a gatos;

- Indagado se sabe quais páginas são vinculadas a PAULO EDUARDO LOPES, respondeu QUE tem conhecimento das páginas BOLSOGORDOS e PAULOCHUCHU na rede social Instagram;

- Nega a produção, publicação ou difusão de material falso ou que atente contra os chefes do poderes ou as instituições do

	<p>Estado Democrático de Direito;</p> <p>- conhece FABIO apenas profissionalmente; Indagado se conhece e qual seu vínculo com FLORIANO AMORIM, respondeu QUE FLORIANO trabalhou como assessor no gabinete do Deputado Federal EDUARDO BOLSONARO até o fim do ano de 2018; QUE FLORIANO era responsável pela edição de vídeos e tratamento de fotos das páginas em redes sociais (Facebook e Instagram) do Deputado Federal EDUARDO BOLSONARO; QUE atualmente FLORIANO está trabalhando como Diretor de Marketing na EBC – Empresa Brasil de Comunicação;</p>	
<p>09/10/2020</p> <p>Termo de declarações</p> <p>BRUNO</p> <p>RICARDO</p> <p>COSTA</p> <p>AYRES</p>	<p>- é o proprietário da empresa AYR AIRES SERVIÇOS DE INFORMAÇÃO LTDA. (V2V);</p> <p>- a empresa foi criada há 20 anos desenvolvendo tecnologia (software) para ações voluntárias;</p> <p>- possui contratos com empresas publicas e sociedades de Economia Mistas;</p> <p>- composição societária da empresa V2V é controlada pela PURPLE HOLDING LLC constituída em DELAWARE no Estados Unidos com 99% de participação;</p> <p>- Indagado sobre sua participação na empresa TERÇA LIVRE, respondeu QUE é sócio da empresa por meio de um contrato de Sociedade em Conta em Participação; QUE o declarante é sócio oculto; QUE os demais sócios são ALLAN DOS SANTOS (sócio ostensivo), ÍATALO LORENZON, JOÃO PAULO COSTA AIRES e MAURO GARCIA; QUE ALLAN DOS SANTOS e ÍATALO LORENZON são os sócios que efetivamente operam a empresa;</p> <p>- o declarante atua fornecendo consultoria na parte de gestão empresarial do TERÇA LIVRE;</p> <p>- Nega a produção, publicação ou difusão de material falso ou que atente contra os chefes do poderes ou as instituições do Estado Democrático de Direito;</p> <p>- Indagado se tomou conhecimento da intenção de ALLAN DOS SANTOS e OTÁVIO FAKHOURY de adquirir/alugar uma emissora de rádio/TV, respondeu QUE não tem conhecimento sobre tal fato;</p> <p>- conheceu ALLAN DOS SANTOS no ano de 2014 em uma palestra sobre educação na cidade de Brasília/DF; QUE o declarante era fã do canal TERÇA LIVRE; QUE o declarante estava disposto a ajudar ALLAN DOS SANTOS a desenvolver o canal de forma empresarial para que pudesse se sustentar com a</p>	<p>342/344</p>

referida atividade;

- por volta do final do ano de 2017 ou início de 2018 constituíram a Sociedade em Conta de Participação para desenvolver a plataforma tecnológica dos projetos de cursos da empresa TERÇA LIVRE; QUE no momento da constituição, a pessoa de JOÃO BERNARDO compunha a sociedade; QUE JOÃO BERNARDO saiu da sociedade em meados do ano de 2018;

- Indagado se integra ou integrou um grupo no aplicativo de mensagens Whatsapp chamado GENGIS HOUSE, respondeu QUE sim; Indagado sobre quem integrava o referido grupo, respondeu QUE o referido grupo era composto por muitas pessoas; QUE o grupo era integrado por agentes políticos como os Deputados Federais BIA KICIS e PAULO EDUARDO MARTINS; QUE o grupo tinha a finalidade de compartilhar notícias políticas relacionadas ao país; Indagado se tem conhecimento sobre reuniões semanais ocorridas na residência de ALLAN DOS SANTOS em Brasília/DF, respondeu QUE tem conhecimento; Indagado se participava frequentemente dessas reuniões, respondeu QUE foi em apenas um ou duas oportunidades; Indagado qual a finalidade das reuniões semanais na casa de ALLAN DOS SANTOS, respondeu QUE tinha a finalidade de debater assuntos políticos que estavam em evidência no país; Indagado quem pautava ou definia os temas que seriam discutidos, respondeu QUE as reuniões não tinham uma pauta definida;

- Indagado se conhece e qual a relação com JOAO BERNARDO BARBOSA, respondeu QUE JOÃO BERNARDO é amigo do declarante; QUE foi sócio da empresa TERÇA LIVRE; QUE o declarante é sócio de JOÃO BERNARDO na empresa ARGUS SYSTEMS; QUE a empresa atua no ramo de segurança eletrônica (alarmes); Indagado sobre a relação da empresa V2V com a empresa TERÇA LIVRE, respondeu QUE a empresa V2V não possui nenhuma relação seja comercial ou financeira com a empresa TERÇA LIVRE; QUE também não possui relação com a empresa PURPLE HOLDING LLC controladora da empresa V2V;

- indagado se a empresa TERÇA LIVRE recebe dinheiro no exterior, respondeu QUE não recebe; Indagado se a empresa TERÇA LIVRE possui representação ou vínculo com empresa formalmente constituída fora do Brasil, respondeu QUE não possui;

- Indagado sobre o recebimento da monetização do canal TERÇA

	<p>LIVRE no YouTube, responde QUE a empresa BBTV atua na intermediação do relacionamento da empresa TERÇA LIVRE com o Google; QUE não sabe como ocorre a efetivação da transferências de valores do Youtube para a empresa TERÇA LIVRE; QUE a parte financeira é administrada por ALLAN DOS SANTOS; Indagado se JOAO BERNARDO BARBOSA atua na administração financeira da empresa TERÇA LIVRE, respondeu que quando estava na sociedade JOÃO BERNARDO atuava na administração financeira da empresa; QUE desde que saiu da sociedade em meados do ano de 2018 JOÃO BERNARDO não atua na administração financeira da empresa;</p> <p>- a TERÇA-LIVRE nunca teve a tentativa de firmar contratos com entes públicos, partidos políticos ou institutos ligados a partidos políticos;</p> <p>- Indagado sobre a contratação entre o Instituto INDIGO e a empresa VÉLI para realização de palestras pelo TERÇA LIVRE, respondeu QUE nunca ocorreu tal;</p>	
<p>20/10/2020</p> <p>Termo de declarações LUIS FELIPE BELMONTE DOS SANTOS (Vice- Pres. Aliança pelo Brasil)</p>	<p>- é advogado e empresário;</p> <p>- trabalha com construção e possui atividades na área desportiva com uma time de futebol e atividades de assistência social;</p> <p>- possui redes sociais;</p> <p>- publica assuntos de cunho político, jurídico;</p> <p>- KARINA foi apresentada como advogada do Presidente da República JAIR BOLSONARO em meados do ano de 2019; QUE posteriormente KARINA convidou o declarante a participar do projeto de criação do partido político, hoje denominado ALIANÇA PELO BRASIL; QUE em 2019, o declarante contratou o escritório de advocacia de KARINA em relação a uma demanda judicial pessoal do declarante que estava tramitando no SUPERIOR TRIBUNAL DE JUSTIÇA – STJ;</p> <p>- sua esposa integra o parlamento e o declarante é suplente de Senador;</p> <p>- contratou SERGIO no primeiro semestre do ano de 2019 para construção do sitio eletrônico e administração das redes sociais do declarante; QUE foi apresentado a SERGIO por um amigo em comum, o Sr. EDSON ROMÃO; QUE o objetivo do contrato era a divulgação dos posicionamentos políticos do declarante; QUE a prestação de serviço durou cerca de 4 meses; QUE o valor do contrato ficou em torno de R\$ 500.000,00; QUE o pagamento foi</p>	

realizado para duas empresas indicadas por SÉRGIO;

- WALTER cuidou da parte técnica da elaboração do sítio eletrônico do declarante; Indagado se contratou uma agência de publicidade para criar suas redes sociais e ajudar na comunicação de sua esposa, a Deputada Federal PAULA BELMONTE, respondeu QUE as redes sociais da Deputada Federal PAULA BELMONTE são de responsabilidade dela, não havendo interferência do declarante; QUE não contratou nenhuma empresa para gerir as redes sociais de sua esposa;

- Indagado se foi convidado por SERGIO FERREIRA DE LIMA JUNIOR para integrar o quadro societário da empresa S8 SAMPA, respondeu QUE sim; QUE SERGIO LIMA, no início de 2019, precisava de recursos para instalar a empresa S8 SAMPA no Distrito Federal; QUE SÉRGIO fez uma proposta para que o declarante firmasse um contrato de mútuo para viabilizar a instalação da empresa; QUE o referido contrato estabeleceu a possibilidade de conversão do empréstimo em participação na empresa; QUE o contrato foi formalizado; QUE o declarante não exerceu qualquer participação na gestão da empresa e optou por não exercer a cláusula de conversão para integrar o quadro societário da S8 SAMPA; QUE o mutuo foi no valor de R\$ 1.500.000,00; QUE não se recorda a forma de transferência dos valores;

- QUE os valores ainda não foram devolvidos;

- se foi convidado por SERGIO FERREIRA DE LIMA JUNIOR para integrar o quadro societário da empresa INCLUTECH, respondeu QUE não;

- Indagado se seu escritório de advocacia LUIS FELIPE BELMONTE E ADVOGADOS ASSOCIADOS contratou SERGIO FERREIRA DE LIMA JUNIOR, pessoalmente ou por meio das empresas INCLUTECH e S8 SAMPA, respondeu QUE não;

- sua função no projeto de criação do Partido Aliança pelo Brasil, respondeu QUE atualmente é um dos coordenadores da atividade de coleta de ficha de apoio para formação do partido; QUE arcou com custos

- para montagem de equipes no Distrito Federal para coleta das referidas fichas; Indagado se realizou pagamentos de serviços prestados ao projeto de criação do Partido Aliança pelo Brasil, respondeu QUE ajudou financeiramente na estrutura para a assembleia de criação do partido realizada no Hotel Royal Tulipe

em Brasília/DF; QUE o declarante foi uma das pessoas que auxiliou financeiramente no projeto; Indagado sobre quem paga as despesas pelos serviços de comunicação prestados ao Partido Aliança pelo Brasil, respondeu QUE o serviço de comunicação é prestado de forma voluntária pelo SERGIO LIMA, não tendo relação com o declarante; Indagado sobre o motivo de ter realizados transferências no montante de R\$ 480.000,00 por meio do escritório LUIS FELIPE BELMONTE & ADVOGADOS ASSOCIADOS para a empresa HH COMESTICO E PERFUMES (atual INCLUTECH TECNOLOGIA DA INFORMAÇÃO), respondeu QUE o valor se refere a contratação de SERGIO LIMA, citada anteriormente, para criação de site e administração das redes sociais do declarante; Indagado sobre o motivo de ter transferido o montante de R\$ 220.000,00 (em 3 transferências), por meio de sua conta bancária pessoal, para a empresa HH COMESTICO E PERFUMES (atual INCLUTECH TECNOLOGIA DA INFORMAÇÃO), respondeu QUE o valor se refere ao mesmo fato, qual seja, a contratação de SERGIO LIMA para criação de site e administração das redes sociais do declarante;

- Indagado sobre o motivo de ter transferido o montante de R\$ 105.000,00 (em 3 transferências), por meio de sua conta bancária pessoal, para a empresa S8 SAMPA AGENCIA DE PROPAGANDA, respondeu QUE o valor se refere ao mesmo fato, qual seja, a contratação de SERGIO LIMA para criação de site e administração das redes sociais do declarante;
- QUE os sites já foram criados e são públicos para acesso;

Indagado sobre o motivo de ter transferido o montante de R\$ 1.050.000,00 (em 2 transferências), por meio de sua conta bancária pessoal, para a pessoa de SERGIO FERREIRA DE LIMA JUNIOR, respondeu QUE esse valor se refere ao contrato de mútuo citado anteriormente; Indagado sobre o motivo de ter transferido o montante de R\$ 450.000,00 (em 2 transferências), por meio de sua conta bancária pessoal, para a pessoa de WALTER LUIZ BIFUCO SCIGLIANO, respondeu QUE o referido valor, conforme já citado, também se refere ao contrato de mútuo;

- a contribuição do declarante ficou em torno R\$ 70.000,00;
- Indagado sobre o motivo de ter recebido um áudio em 12/07/2019 de SERGIO FERREIRA DE LIMA JUNIOR solicitando que contactasse o "Petecão" afim de ele, o "Petecão", ligasse para o

Prefeito de Limeira, respondeu QUE se recorda do fato; QUE PETECÃO é um Senador; Indagado sobre o motivo da solicitação de ajuda, respondeu QUE era para resolver uma pendência relacionada a uma pessoa que seria do mesmo partido do Senador PETECÃO; QUE não se recorda especificamente do assunto; Indagado sobre o desfecho do fato, respondeu QUE não deu seguimento e também não foi mais demandado pelo Sr. SERGIO LIMA;

- Indagado sobre a participação da empresa S8 SAMPA na promoção do jogo de futebol entre Flamengo e CSA ocorrido no estádio Mané Garrincha em Brasília/DF na data de 12/06/2019 respondeu QUE não efetivou qualquer contratação com a empresa S8 SAMPA em relação ao jogo de futebol;

- quem foi o responsável pela criação do sítio eletrônico do Partido Aliança pelo Brasil QUE acredita que a criação foi feita pelo SERGIO LIMA;

- Indagado sobre quem pagou o registro do domínio do sítio, respondeu QUE não tem conhecimento; Indagado sobre o custo do projeto do sítio eletrônico do Partido Aliança pelo Brasil, respondeu QUE não tem conhecimento; Indagado sobre quem era responsável pelo pagamento do projeto, respondeu QUE não se recorda de ter participado financeiramente do projeto;

- ALEXANDRE disse ao declarante que EDSON ROMÃO teria uma equipe para atender às necessidades de redes sociais do declarante; Indagado se ALEXANDRE RETAMAL prestou serviços para as empresas S8 e INCLUTECH, respondeu QUE não se recorda se ALEXANDRE foi contratado pelas empresas S8 e INCLUTECH;

- Indagado sobre uma conversa estabelecida com sua esposa, a Sra. PAULA MORENO BELMONTE, no dia 12 de agosto de 2019, por meio do aplicativo de mensagem WhatsApp, em que o declarante cita a criação de uma empresa de eventos para justificar os gastos com Ivan, em um montante de R\$ 2.000.000,00, que estariam sendo investigados pela Polícia civil e pelo COAF por suspeita de Caixa 2 e por isso a pessoa de GUILHERME sugeriu começar a fazer eventos para justificar o investimento, respondeu QUE inicialmente entende que a medida cautelar de busca e apreensão realizada em sua residência é ilegal, portando nula,

	<p>sendo objeto de agravo perante o Supremo Tribunal FEDERAL;</p> <p>- QUE tinha o objetivo de comprar a empresa de eventos de propriedade de IVAN, que era arrendatária de uma espaço no clube do Congresso; QUE tinha o objetivo de promover eventos artísticos, culturais e esportivo em Brasília; QUE diante disso, efetivou a compra da empresa; QUE não se recorda dos valores;</p> <p>- QUE citou o termo "caixa 2" pelo fato de acreditar que como a empresa de eventos não estava tendo tanto atividade, poderia ser interpretada ou forjada como uma causa de eventual "caixa 2";</p> <p>- Indagado sobre quem seria a pessoa de IVAN citado pelo declarante na mensagem enviada a sua esposa, respondeu QUE era o proprietário da empresa, arrendatária do espaço no clube do congresso; QUE não se recorda do nome da empresa adquirida; Indagado sobre o contrato de "investimentos" em eventos artísticos enviado no dia 19/07/2019 por GUILHERME ao declarante, por meio do aplicativo WhatsApp, em que o declarante aparece como investidor e a pessoa de IVAN FELIPE DUTRA como investido, com aporte de R\$ 2.000.000,00, respondeu QUE o referido contrato não foi executado; QUE o declarante preferiu adquirir a empresa de IVAN;</p> <p>- Indagado sobre o motivo de ter transferido o montante de R\$ 634.920,00 em outubro de 2019, por meio do escritório LUIS FELIPE BELMONTE & ADVOGADOS ASSOCIADOS para o escritório de advocacia KUFA SOCIEDADE INDIVIDUAL DE ADVOCACIA, respondeu QUE esclarece que houve apenas uma transferência no valor de R\$ 634.000,00, para realização de uma perícia extrajudicial, que está sob sigilo profissional.</p>	
<p>12/11/2020</p> <p>Termo de depoimento SERGIO FERNANDO MORO</p>	<p>- QUE foram inúmeras páginas se fazendo passar pelo depoente e comunidades ou grupos relacionados a atividade do depoente; Indagado se tomou conhecimento da existência da página JUIZ SERGIO MORO (FACEBOOK), que cerca de 700 (setecentos) mil seguidores, respondeu QUE não se recorda do nome específico da referida página; QUE existiam várias páginas no Facebook de apoio ao depoente; Indagado se conhece ou teve qualquer tipo de contato com ERNANI FERNANDES BARBOSA NETO, respondeu QUE não o conhece; Indagado se conhece ou teve qualquer tipo de contato com THAIS RAPOSO DO AMARAL PINTO CHAVES, respondeu QUE não a conhece;</p>	<p>410/420</p>

- Em relação ao período em que atuou como Ministro de Estado de Justiça e Segurança Pública no governo federal, indagado se o depoente, durante o período que atuou como Ministro do Governo, tomou conhecimento, por qualquer meio, da existência ou da identificação de uma estrutura montada com a finalidade de produzir e disseminar conteúdos por meio das redes sociais, respondeu QUE havia comentários correntes de pessoas de dentro do governo da existência do denominado "Gabinete do ódio"; QUE indagado sobre quais pessoas teriam realizados tais comentários, respondeu QUE eram várias pessoas de diversas funções dentro do governo federal; QUE não tratava enquanto Ministro desse assunto;

- Indagado se o depoente, durante o período que atuou como Ministro do Governo, tomou conhecimento, por qualquer meio, de atos organizados por pessoas integrantes do governo para incitar animosidade das Forças Armadas contra o STF ou o Congresso Nacional, respondeu QUE não teve informação específico sobre o referido tema; QUE seu conhecimento vinha de informações publicadas na mídia e em redes sociais; Indagado se o depoente, durante o período que atuou como Ministro do Governo, tomou conhecimento, por qualquer meio, de que tal estrutura ou as ações decorrentes foram, de qualquer maneira, dirigidas a atacar a honra dos presidentes da Câmara dos Deputados, do Senado Federal, do Supremo Tribunal Federal ou da República; respondeu QUE seu conhecimento sobre tais ataques vinha por meio da mídia, não sabendo a origem de tais publicações; Indagado se o depoente, durante o período que atuou como Ministro do Governo, tomou conhecimento, por qualquer meio, do emprego de tal estrutura ou as ações decorrentes foram, de qualquer maneira, dirigidas a tentar impedir, com emprego de violência ou grave ameaça, o livre exercício de qualquer dos Poderes da União ou dos Estados, respondeu QUE tinha conhecimento de uma animosidade entre o Presidente da República e o Presidente da Câmara dos Deputados; QUE tinha conhecimento que o Presidente da Câmara dos Deputados sofria ataques por meio de publicações em redes sociais; QUE não sabe precisar se tais ataques eram advindos de dentro do governo ou de pessoas ligadas ao governo federal; QUE acredita que melhores esclarecimento possam ser prestados por Ministros que atuavam

dentro do Palácio do Planalto; Indagado sobre quem seriam os Ministros, respondeu QUE seria possível obter melhores esclarecimentos, por exemplo com o Secretário de Governo, o Ministro do Gabinete de Segurança Institucional, e o Secretário de Comunicação, uma vez que o depoente trabalhava fora do Palácio do Planalto; Indagado se o depoente, durante o período que atuou como Ministro do Governo, tomou conhecimento, por qualquer meio, de que tal estrutura ou as ações decorrentes foram, de qualquer maneira, dirigidas a tornar públicos ou incitar a prática desses fatos, ou seja, a incitação das Forças Armadas aos poderes, ou a imputação de fato definido como crime ou de fato ofensivo à reputação dos presidentes da Câmara, do Senado ou do STF, ou a tentar impedir o livre exercício de quaisquer dos poderes mediante grave ameaça, respondeu QUE tem conhecimento que existiram manifestações com pessoas que portavam cartazes nessa linha, mas não tem conhecimento se tem relação com o Palácio do Planalto; QUE esclareceu que quando de sua saída do Ministério de Justiça ocorreram diversos ataques contra sua pessoa em redes sociais; QUE chegou ao seu conhecimento que tais ataques eram oriundos do denominado "Gabinete do ódio"; Indagado se pode nominar as pessoas responsáveis pela a prática de tais condutas, direta ou indiretamente, respondeu QUE não sabe denominar; Indagado se tem conhecimento de utilização de recursos públicos na atividade ora discutida, isto é, na produção, publicação, divulgação, replicação desses conteúdos, respondeu QUE desconhece a utilização direta de recursos públicos nessas atividades; Indagado se tem conhecimento da utilização indireta de recursos públicos nessas atividades, respondeu QUE é necessário verificar se houve a utilização de servidores públicos para tal finalidade; QUE não tem conhecimento sobre tal fato; Indagado se tem conhecimento do envolvimento de EDUARDO BOLSONARO, CARLOS BOLSONARO, TERCIO ARNAUD, JOSE MATHEUS, MATEUS MATOS em quaisquer dos fatos ora mencionados, respondeu QUE os nomes de CARLOS BOLSONARO e TERCIO ARNAUD eram normalmente relacionadas ao denominado "Gabinete do Ódio"; Indagado sobre como tomou conhecimento da relação de tais pessoas com o denominado "Gabinete do Ódio", respondeu QUE tomou conhecimento por comentários entre Ministros do governo;

	<p>Indagado sobre quais Ministros citavam a participação de CARLOS BOLSONARO e TERCIO ARNAUD no "Gabinete do Ódio", respondeu QUE eram Ministros Palacianos; Indagado se o depoente poderia nominar tais Ministros, respondeu QUE reforça que era um comentário corrente entre os Ministros que atuavam dentro do Palácio do Planalto; Indagado se conhece SARA GIROMINI, OSWALDO EUSTAQUIO FILHO, RENAN SENA e se pode esclarecer qual a relação deles com integrantes do governo federal, respondeu QUE somente os conhece pela internet; Indagado se tem conhecimento do envolvimento dessas pessoas em manifestações hostis ao Congresso Nacional ou ao Supremo Tribunal Federal, ou aos seus integrantes, respondeu QUE tem conhecimento pela imprensa pela internet; Indagado se deseja acrescentar outras informação, respondeu QUE não;</p>	
--	---	--

Foram realizados os seguintes atos, registrados nos apensos I,

II, III, IV e V:

APENSO	EVENTO	ATOS
I	Cópia do INQ 4828 - STF	Volume I (pag. 1 a 464) e II (pag. 465 a 469)
II	Deflagração de fase ostensiva – 16 de junho de 2020	Formalização das medidas cautelares de busca e apreensão cumpridas na data de 16 de junho de 2020
III	Formalização das medidas de prisão temporária de integrantes do grupo 300 (SARA FERNANDA GIROMINI, RENAN DE MORAIS SOUZA, ERICA VIANA DE SOUZA, EMERSON RUI BARROS DOS SANTOS e ARTHUR CASTRO).	Prorrogação de prisão temporária Apreensão celulares dos integrantes do grupo 300
IV	Documentos apresentados pelos deputados federais General Girão e Eduardo Bolsonaro	Documento sobre a prestação de serviço da empresa Inclutech Matérias veiculadas pela mídia
V	Documentos apresentados pelo deputado federal Alexandre	Informações sobre cadastro de Protocolos de internet (IPs)

Frota	Matérias veiculadas pela mídia
-------	--------------------------------

Além dos autos principais, foram realizados os seguintes atos, registrados em autos apartados, os quais são neste ato apensados:

NÚMERO	TEMA	ESTADO ATUAL
RE 0062243	Representação por Buscas e Apreensões LUME FASE 2 (SECOM, Ministério da Mulher e FABIO WAJNGARTEN); Representação por busca e apreensão – LUME FASE 2 (empresas contratadas pela SECOM - PROFISSIONAIS DE PUBLICIDADE REUNIDO S.A, CAALIA Y2 PROPAGANDA E MARKETING LTDA e ARTPLAN COMUNICAÇÃO S/A.	a) Representação encaminhada no dia 25/06/2020 (autos retornaram em 09/11/20 para que a PF se manifestasse sobre a utilidade da medida – ofício nº 1460036/2020 – SIP/SR/PF/DF); b) Representação encaminhada no dia 30/06/2020 (autos retornaram em 09/11/20 para que a PF se manifestasse sobre a utilidade da medida – ofício nº 1460036/2020 – SIP/SR/PF/DF)
RE 0062582	Representação por Afastamento Sigilo Telefônico e Telemático OSWALDO EUSTÁQUIO	a) Representação encaminhada no dia 26/06/20; b) Deferida e cumprida; c) Auto Circunstância nº 004/2020;
RE 0062590	Representação por Afastamento Sigilo Telefônico e Telemático e busca apreensão de celular - ALLAN LOPES DOS SANTOS.	a) Representação encaminhada no dia 26/06/20; b) Deferida (parcialmente – somente quebra de sigilo) e cumprida; c) Informação policial nº 02/2020; d) Auto circunstanciado nº 01/2020; e) Auto circunstanciado nº 02/2020.
RE 0064090	Representação pela decretação de Prisão Temporária e busca e apreensão - OSWALDO EUSTAQUIO. Representação pela decretação prorrogação de Prisão Temporária - OSWALDO EUSTAQUIO. Representação pela decretação	a) Representação encaminhada no dia 25/06/20; b) Informação policial nº 01/2020; c) Ordem judicial cumprida em 26/06/20; a) Representação encaminhada no dia 28/06/20; b) Ordem judicial cumprida em 30/06/20; a) Representação encaminhada no dia

	<p>medidas cautelares diversas da prisão - OSWALDO EUSTAQUIO.</p> <p>Representação pelo afastamento do sigilo telemático - OSWALDO EUSTAQUIO</p> <p>Ofício nº 0016/2020 - SIP/SR/PF/DF, comunicação do resultado do cumprimento das medidas e indicação de burla as medidas cautelares diversas da prisão.</p>	<p>28/06/20;</p> <p>b) Ordem judicial cumprida em 03/07/20 - Vara de execução Penal;</p> <p>a) Representação encaminhada no dia 23/07/20;</p> <p>b) Informação Policial nº 06/2020 de 05/08/20;</p> <p>a) Ofício encaminhado na data de 06/08/2020;</p>
RE 0066301	Representação por Busca e Apreensão OSWALDO EUSTAQUIO.	<p>a) Representação encaminhada no dia 28/06/20;</p> <p>b) Ordem judicial cumprida em 30/06/20;</p>
RE 0070028	Preservação dos links e monetização.	<p>a) Decisão judicial de envio de informação sobre monetização de canais/contas - 02/06/20;</p> <p>b) Respostas do Google AdSense em 23/06/20;</p> <p>c) Pedidos da PF para a preservação de links encaminhados em 03/07/20</p>
RE 0070038	Representação compartilhamento de provas apreendidas com RENAN DE MORAIS SOUZA.	<p>a) Decisão de compartilhamento de dados do celular de RENAN MORAIS, a pedido do MPF, de 17/06/20;</p> <p>b) OFÍCIO Nº 23/2020/SPE/DICOR/PF com solicitação de extração de dados - DITEC/PF</p> <p>c) Relatório de exploração de celular apreendido 1;</p> <p>d) Relatório de exploração de celular apreendido 2;</p> <p>e) Relatório de análise de Polícia Judiciária nº 13/2020</p>
	Representação compartilhamento de provas apreendidas com RAPOSO	<p>a) Ofício s/n SRCE/DDSC/CGDIHC/DICOR/PF;</p>

	FERNANDES MARKETING DIGITAL.	b) Ofício nº 1106442/2020 - SIP/SR/PF/DF
RE 0070137	Relatório parcial em razão de avocação do inquérito policial (Despacho DICOR/PF)	a) Relatório parcial encaminhado em 09/07/20;
RE 0079235	Representação por busca e apreensão empresa FOCO DO BRASIL	a) Representação encaminhada em 24/07/20; b) ordem cumprida em 31/07/20; c) encaminhamento à perícia para extração
RE 0080734	Informações sobre dados relacionados a quebra de sigilo bancário e fiscal	a) Ofício nº 0028/2020 - SIP/SR/PF/DF, comunicação de extensão de quebra de sigilo bancário; b) Informação técnica nº 073/2020 - SETEC/SR/PF/DF;
RE 0080238	Contas Bloqueadas pelo Facebook	a) ofícios diversos para as operadoras com pedido de dados cadastrais; b) Ofício com pedido de extensão de ordem judicial - FACEBOOK. Encaminhados em 31/08/20; c) Requisições de dados cadastrais de usuários para as Operadoras de internet TIM, VIVO, CLARO e OI, na data de 21/10/20. d) Solicitação de dados cadastrais de usuários que acessaram contas indicadas pelo FACEBOOK para À Presidência da República, Senado Federal, Câmara dos Deputados e Câmara dos Vereadores do Município do RJ. e) Representação para obtenção do material que subsidiou a suspensão das contas consideradas inautênticas pelo FACEBOOK. d) Decisão judicial de fornecimento do material que subsidiou a suspensão das contas consideradas inautênticas pelo FACEBOOK
RE 0108833	PET 8908 e 9022	Conjunto de petições contendo informações fornecidas pelo Deputado

1.2 DAS INFORMAÇÕES POLICIAIS E RELATÓRIOS DE ANÁLISE DE MATERIAL APREENDIDO

A equipe policial incumbida da investigação elaborou vários documentos no interesse da apuração, os quais, por se restringirem ao escopo do que era abordado (uma diligência, material apreendido etc.), devem sempre ser considerados parciais, isto é, dependem de cruzamento com outros dados ou mesmo de complementação à medida que surgirem outros fatos. Além disso, os temas abordados não necessariamente envolvem ou relatam a prática de atos criminosos, considerando que destacam apenas uma convergência inicial do dado com a investigação em curso.

Essa observação é necessária porque o volume de dados gerados pela grande quantidade de ações concomitantes pedida pelo Ministério Público Federal (buscas, quebras de sigilo bancário, fiscal, telemático etc.) no momento inicial da investigação, ainda sem clara delimitação do escopo, impôs que a Polícia Federal estabelecesse pontos a enfrentar, o que foi feito nos despachos subsequentes à instauração deste inquérito, com apresentação de hipóteses criminais.

NÚMERO E DATA	INFORMAÇÃO POLICIAL/RELATÓRIO DE ANÁLISE	RESUMO DOS TÓPICOS ABORDADOS NAS INFORMAÇÕES E RELATÓRIOS DE ANÁLISE
Inf. Policial nº 001/2020 Data: 25/06/20	Análise das postagens realizadas por OSWALDO EUSTÁQUIO FILHO e identificação de seu paradeiro	a) Análise das postagens realizadas em redes sociais por OSWALDO EUSTÁQUIO FILHO, as quais indicaram a sua localização em Ponta Porã/MS
Inf. Policial nº	Análise de	a) identificação de conversas com RENATA, advogada do

<p>002/2020 Data: 01/07/20</p>	<p>dados obtidos na interceptação de comunicações de ALLAN DOS SANTOS (Aplicativo Whatsapp)</p>	<p>grupo 300;</p> <p>b) identificação de conversas com MAURO CESAR BARBOSA CID, ajudante de ordens do Presidente da República, sobre os seguintes tópicos:</p> <ul style="list-style-type: none"> • menção ao uso das FORÇAS ARMADAS; • crítica a nota publica da Procuradoria Geral da República, a qual não concordava com o tema de intervenção das FORÇAS ARMADAS; • sátira a reportagem realizada com Ministro do STF sobre o "Gabinete do Ódio" • ALLAN informa que esteve com o Presidente da República conversando sobre a saída de ABRAHEM (sic); <p>c) identificação de conversas com BIA KICIS, sobre os seguintes tópicos:</p> <ul style="list-style-type: none"> • indicação de diversas conversas via ligações no Whatsapp; • menção a reportagem envolvendo RAMOS; • conversas com indicação de vínculo entre ambos.
<p>Inf. Policial nº 003/2020 Data: 09/07/20</p>	<p>Análise preliminar do material apreendido de SARA GIROMINNI</p>	<p>a) identificação de conversas com LUCAS CAMARGO, auxiliar parlamentar no Gabinete da Senadora SORAYA THRONICKE – PSL/MS, sobre o seguinte tópico:</p> <ul style="list-style-type: none"> • SARA gostaria que LUCAS trabalhasse com redes sociais e ele informa que já estaria cuidando "das redes da DAMARES, uma senadora e dois deputados"; <p>b) identificação de conversas com EVANDRO DE ARAUJO PAULA, Secretário Parlamentar no Gabinete da Deputada BIA KICIS – PSL/DF, sobre o seguinte tópico:</p> <ul style="list-style-type: none"> • indicação de que EVANDRO participava da organização dos treinamentos dos 300 <p>c) identificação de conversas com DAMARES REGINA ALVES, Ministra da Mulher, da Família e dos Direitos Humanos, sobre o seguinte tópico:</p> <ul style="list-style-type: none"> • sobre troca de chefe de gabinete na secretaria global <p>d) identificação de conversas com OSWALDO EUSTAQUIO FILHO, sobre o seguinte tópico:</p> <ul style="list-style-type: none"> • menção de que BRUNO AYRES seria o financiador de ALLAN.
<p>Inf. Policial nº 004/2020</p>	<p>Análise do vídeo informativo do</p>	<p>a) SARA publica vídeo na rede mundial de computadores, no qual ela explica aspectos do acampamento dos 300 e do</p>

Data: 09/07/20	acampamento dos 300 do Brasil	<p>treinamento, seguem trechos transcritos do vídeo;</p> <ul style="list-style-type: none"> • "(...) já está começando você já pode vir pra cá quando termina? Quando o MAIA cair aí a gente termina (...)"; • (...)político apoiando? Tem vários políticos que estão apoiando a BIA KICIS é uma pessoa que está apoiando como é que ela tá apoiando? Ela tá dando dinheiro? Não. Ela está compartilhando nas redes sociais dela tá (...)” • (...) esse treinamento como é que vai ser vai ser um treinamento estratégico e tático você vai aprender técnicas de guerra não violenta que que é isso não vou falar né pra esquerda não copiar você vai aprender técnicas de subversão de cooptação de pessoas também de estratégia e inteligência e também de geopolítica (...)” • (...)vai ser o primeiro treinamento estratégico e tático que a direita (...)SARA o acampamento de 300 é uma iniciativa sua? Não o OSWALDO EUSTÁQUIO que teve essa ideia e ó amigão botou aqui em mim mentira ele está me ajudando bastante é o acampamento não é da SARA WINTER o acampamento é dos 300 (...)
Inf. Policial nº 005/2020 Data: 09/07/20	Análise preliminar do material apreendido de OSWALDO EUSTAQUIO FILHO	<p>a) identificação de conversas com FERNANDO LISBOA DA CONCEICAO, youtuber e dono do canal “Vlog do Lisboa”, sobre o seguinte tópico:</p> <ul style="list-style-type: none"> • FERNANDO envia imagem sobre o compartilhamento feito pelo Presidente JAIR BOLSONARO (via conta do Twitter) em 19/04/20 da LIVE de OSWALDO EUSTAQUIO entrevistando ROBERTO JEFFERSON em que afirma que Rodrigo Maia (DEM-RJ) quer provocar o impeachment de Bolsonaro, elevando a visualização da sua LIVE acima de 100 mil visualizações;
Inf. Policial nº 006/2020 Data: 05/08/20	Análise de dados fornecidos pelas operadoras de redes sociais	a) Cruzamento de dados oriundos de relação dos Protocolos de Internet (IPs) fornecidos pelo Facebook com o endereço SHIS QL 22, CJ 4, LT 7, Brasília (residência de Oswaldo Eustaquio)
Inf. Policial nº 007/2020 Data: 12/11/20	Análise de fontes abertas e banco de dados	Informações sobre o paradeiro de Oswaldo Eustaquio
Inf. Policial nº 008/2020	Análise de material	a) identificado filmagem de uma queima de fogos de artifícios realizada nas proximidades do Supremo Tribunal

Data: 17/11/20	apreendido de RENAN DA SILVA SENA	Federal;
Inf. Policial nº 47/2020 Data: 02/07/20	Análise preliminar de mídias apreendidas com objetivo de identificar o contexto dos materiais e informações, em tempo hábil, que possam apontar a relevância para procedimentos periciais e de análise.	O contexto dos materiais indica que enquanto alguns propagadores possuem uma estrutura mais simples, outros podem apresentar uma organização e rede mais complexas. Aparentemente a monetização dos propagadores seriam baseadas em visualizações, todavia alguns elementos chamaram a atenção e servem de base para investigações, como exemplo a suposta conta no exterior do "Vlog do Lisboa", fotos com encontros políticos, contatos políticos, origem das doações, contratos prévios com partidos políticos. Foi verificado que no material relacionado as empresas de ERNANI FERNANDES BARBOSA NETO existem links para acessar arquivos nas nuvens (tais como pastas denominadas ROBOS, financeiro.
Inf. Policial nº 49/2020 Data: 09/07/20	Análise preliminar de mídias apreendidas com objetivo de identificar o contexto dos materiais e informações, em tempo hábil, que possam apontar a relevância para procedimentos periciais e de análise.	O contexto dos materiais indica que alguns propagadores possuem uma estrutura mais complexa. Aparentemente a monetização dos propagadores seria baseada em visualizações. Foi verificado que no material relacionado as empresas de ERNANI FERNANDES BARBOSA NETO existem links para acessar arquivos nas nuvens (tais como pastas denominadas ROBOS, financeiro.
Inf. Policial nº 073/2020	Análise prévia – sigilo bancário - SETEC/SR/PF/DF	Análise prévia dos dados de quebra do sigilo bancário

Rel. de análise nº 01.2/20	Análise do material apreendido de OTAVIO OSCAR FAKHOURY	<p>a) identificação de contatos registrados em 2018 de agentes políticos do executivo e legislativo e empresários;</p> <p>b) dados sobre contrato de locação entre a EPOF EMPREENDIMENTOS e a PETROBRÁS.</p> <p>Foi encontrado um termo aditivo de contrato de locação entre a EPOF e a PETROBRÁS em que o imóvel, situado na Rua Dr. Edgar Theotônio Santana, antiga Rua H, na Várzea do Salles, no 35º Subdistrito da Barra Funda, na cidade e estado de São Paulo alugado à estatal, teria seu valor de locação reajustado de R\$ 30.000,00 para R\$ 110.000,00 (de 01/09/2017 a 31/12/2018 e posteriormente passaria a ser de R\$ 150.000,00 (a partir de 01/01/2019)). Importante ressaltar que esse termo aditivo foi elaborado em 07/05/2019, ou seja, todos os valores foram reajustados com datas retroativas e essa diferença deveria ser paga em 20 dias.</p> <p>c) pagamentos de material de campanha eleitoral de 2018 de JAIR MESSIAS BOLSONARO</p> <p>d) comprovante de doações para campanha eleitoral de LUIZ PHILIPPE DE ORLEANS E BRAGANCA BRAGANÇA e para o PSL Partido Social Liberal;</p> <p>e) identificação de arquivo que elenca a estrutura operacional do "Crítica Nacional", telejornal no YouTube;</p>
Rel. de análise nº 02.2/2020	Análise do material apreendido de OTAVIO OSCAR FAKHOURY	<p>a) foram encontrados vários documentos relacionados ao Partido Social Liberal PSL, diretório de São Paulo e à candidatura do Deputado EDUARDO NANTES BOLSONARO do ano de 2018;</p> <p>b) troca de mensagens com agentes políticos e empresários indicando o interesse na aquisição de rádio FM.</p> <p>c) Troca de mensagens com empresário apresentando discussão discutindo a possibilidade de pagamento ser realizado pela SECOM de nova pesquisa de opinião com objetivo de verificar resultado positivo para o governo federal;</p> <p>d) manifestações em entrevistas jornalísticas reafirmando o financiamento de caminhões de som e de manifestações;</p> <p>e) identificada troca de mensagens com ROBERTO JEFFERSON e em grupo de whatsapp (Manifestações contra Ministros do STF) e com BIA KICIS (temas políticos e de apoio ao presidente JAIR BOLSONARO)</p>

Rel. de análise nº 03/2020	Análise do material apreendido de OTAVIO OSCAR FAKHOURY	<p>a) DVDs com filmes relacionados ao Exército Brasileiro e a sua atuação em momentos históricos do Brasil;</p> <p>b) Foram encontrados vários arquivos de backup do Whatsapp, porém todos criptografados pelo próprio aplicativo (ctypt12) e datados do ano de 2018.</p>
Rel. de análise nº 04/2020	Análise do material apreendido de OTAVIO OSCAR FAKHOURY	<p>a) Foram encontrados arquivos, tais como extratos bancários e outros documentos pessoais, imagens e vídeos contendo piadas de políticos e de partidos. Também foram encontrados muitos outros de apoio ao sr. Presidente BOLSONARO, e à Operação Lava Jato, bem como de protestos e manifestações (arquivos datados de 2015 a 2018);</p> <p>b) vídeos de palestras ocorridas na ADESG – Associação dos Diplomados da Escola Superior de Guerra (arquivo datado de 2016).</p>
Rel. de análise nº 05/2020	Análise do material apreendido de LUÍS FELIPE BELMONTE DOS SANTOS	<p>a) Pedido para intervir em suposta solicitação de vantagem indevida:</p> <ul style="list-style-type: none"> • Identificação de conversas com SERGIO FERREIRA DE LIMA JUNIOR, sócio das empresas INCLUTEC e S8 SAMPA, o qual solicita a LUIS BELMONTE que contactasse o senador SERGIO DE OLIVEIRA CUNHA (PETECÃO) a fim de que ele, o Senador, ligasse para MARIO CELSO BOTION, Prefeito de Limeira/SP, para que o prefeito retraísse em suposto pedido de vantagem indevida no valor de R\$ 4.000.000,00 feita ao empresário EDISON GUILHERMON CORTEZ FILHO; <p>b) Dos pagamentos à INCLUTECH e ao SÉRGIO LIMA:</p> <ul style="list-style-type: none"> • a movimentação financeira do LUÍS FELIPE BELMONTE comprovou uma transferência de R\$ 1.050.000,00 para uma conta pessoal de SÉRGIO LIMA, não sendo identificada no material analisado a motivação desse valor. <p>c) Partido Aliança pelo Brasil</p> <ul style="list-style-type: none"> • Diálogos identificados apontam que LUIS BELMONTE é o financiador do desenvolvimento do site do Aliança, de seu sistema e de sua sustentação; • LUÍS FELIPE BELMONTE sugere a SERGIO a utilização do aplicativo "Signal" para se comunicar por ser, em tese, mais seguro do que o WhatsApp. <p>d) "Caixa 2" ao Ivan</p>

		<ul style="list-style-type: none"> • Identificada conversa com PAULA BELMONTE (Deputada Federal), na qual LUIS BELMONTE diz que a criação de uma "empresa para eventos", foi para "justificar os gastos com o Ivan". Seriam "R\$ 2 MM" e que estariam "sendo investigados pela COAF e pela Polícia Civil, com suspeita de Caixa 2. GUILHERME (cunhado) sugeriu começar a fazer os eventos para justificar o investimento". • Identificados outros dados relacionados com a suposta criação da empresa de eventos.
Rel. de análise nº 06/2020	Análise do material apreendido de LUÍS FELIPE BELMONTE DOS SANTOS	Não foram localizados dados que pudessem esclarecer ou enriquecer as informações citadas relatório de análise nº 05/2020
Rel. de análise nº 07/2020	Análise do material apreendido de LUÍS FELIPE BELMONTE DOS SANTOS	Identificados apenas arquivos referentes a programas e aplicativos e as datas de modificações desses arquivos remetem, os mais recentes, a 2017.
Rel. de análise nº 08/2020	Análise do material apreendido da empresa NOVO BRASIL EMPREENDIMENTOS DIGITAIS LTDA	<p>a) Estrutura de alcance</p> <ul style="list-style-type: none"> • Documentos identificam uma estrutura formada pela rede "RFA – Raposo Fernandes Associados". A supracitada rede é formada por sites, canais em mídias sociais e movimentos sociais (mais de 31) com alcance teórico de mais de 20 milhões de pessoas/seguidores, aparentemente todos relacionados com a ideologia de direita; • a suposta composição na rede "RFA" é formada de movimentos sociais e sites, utilizando também nomes de pessoas públicas em suas mídias, tais como: JANAÍNA PASCHOAL, ALEXANDRE FROTA e SÉRGIO MORO; • de acordo com o documento que informa a composição da RFA, o alcance das redes é "muito superior ao número de seguidores" e traz, como exemplo, a análise feita pelo próprio Facebook. Segue trecho do documento: <ul style="list-style-type: none"> "O alcance total da rede é muito superior ao número de seguidores. Em geral, as páginas apresentam um alcance semana 7 a 60 vezes maior que o número de seguidores. Em

média, o alcance é dez a vinte vezes superior ao número de seguidores, o que implicaria alcance semanal bruto de 198 a 396 milhões (sem a demochão de intersecções). O alcance mensal tende a ser até 300 vezes maior que o número de seguidores de cada página."

b) Vídeos

- Foram encontrados diversos vídeos com a marca do canal "Folha Política" e arquivos de imagens chamados de "Miniaturas" que, aparentemente, servem para encapar os vídeos publicados no canal do Youtube;
- Há algumas centenas de vídeos editados com a marca "Folha Política" (FP), criados entre agosto de 2018 e junho de 2020, com teor predominantemente político.
- Arquivos de imagens e vídeos, separados por pessoa, "tema", movimentos sociais e datas. Dezenas de pastas com nomes de agentes políticos (parlamentares, ministros, chefes de poderes etc) e também com as seguintes descrições: "Séria, Triste, Chora, coletivas, com ditadores, com Bolsonaro – edição RFA, com Lula – edição RFA, com Sergio Moro, com Eduardo Bolsonaro, com Ministros do STF etc"
- As pastas de arquivos identificadas em sua grande maioria são apenas link, fazendo conexão para um serviço de armazenamento em nuvem do Google. Foram encontradas pastas nomeadas como "Robôs", "Financeiro", "Youtube" e várias outras cuja nomenclatura chama atenção por guardar relação com o escopo dessa investigação (links sem análise por falta de acesso).

Observação: no dia 2 de setembro de 2020, houve representação da PF ao juízo para estender as medidas cautelares deferidas no dia 27 de maio, para que as empresas GOOGLE e MICROSOFT fornecessem o acesso ao conteúdo armazenado no serviço de nuvens relacionado às empresas envolvidas nos fatos.

c) Movimentação financeira

- A análise bancária revelou que as empresas e seus sócios possuem uma carteira muito pequena de pagadores. A principal receita das empresas investigadas e de seus sócios é oriunda do Banco Rendimento. Esse banco é usualmente utilizado para o recebimento das

			monetizações.
Rel. de análise nº 09/2020	Análise do material apreendido da empresa RAPOSO FERNANDES MARKETING DIGITAL LTDA		<p>a) aparelhos celulares – 5 (cinco) apreendidos</p> <ul style="list-style-type: none"> • Conteúdo de dois aparelhos celulares (itens 17 e 21) não foram analisados, pois, de acordo com laudo pericial, não foi possível extrair os dados armazenados nos aparelhos descritos no auto de apreensão. O primeiro por estar bloqueado e a equipe não dispor da senha e o segundo por defeito em seu hardware. • Conteúdo de um aparelho celular (item 18), aponta que as últimas mensagens enviadas ou recebidas nos aplicativos são datadas de maio de 2016. • conteúdo de um aparelho celular (item 20) indica que não há e-mails ou conversas por aplicativos. Os arquivos mais recentes são imagens datadas de abril de 2018. Mesmo assim, foram realizadas pesquisas com a finalidade de se identificar arquivos ou vínculos com outras pessoas físicas ou jurídicas com potencial interesse para a investigação. Foram encontrados, a título de exemplo, os seguintes registros salvos como contato no celular: E. ÓDIO DO BEM, BEATRIZ KICIS, LEVY FIDELIX BRASÍLIA, PAULO EDUARDO MARTINS, ALEXANDRE FROTA NOVO, ALLAN DOS SANTOS, BERNARDO KÜSTER, CARLA ZABELLI NASRUAS, DELEGADO FRANCISCHINI – GRUPOS, EDU ASSESSOR BOLSONARO, LUIZ PHILIPPE DE ORLEANS E BRAGANÇA, RODOLPHO TERCA LIVRE, TONY CAIADO SENADOR etc • foram encontrados alguns e-mails no aparelho celular, entre eles um com conteúdo denominado carlos eduardo guimaraes.zip.
Rel. de análise nº 10/2020	Análise do material apreendido da empresa RAPOSO FERNANDES MARKETING DIGITAL LTDA		<p>a) Itens de verificação</p> <ul style="list-style-type: none"> • O arquivo "_evidencias_de_vies_20_05_2018.xlsx", encontrado no item 07, demonstra que havia interesse dos investigados de checar pontos noticiados em sites com a aparente finalidade de identificar distorções e a quem tal notícia beneficiaria (direita ou esquerda). <p>b) Divulgação de atividade parlamentar</p> <ul style="list-style-type: none"> • Identificação de serviços de divulgação das atividades parlamentares do então Deputado Federal FERNANDO DESTITO FRANCISQUINI. <p>c) Peças processuais</p>

		<ul style="list-style-type: none"> • Forma identificadas peças processuais de 3 (três) ações distintas relacionadas a partidos políticos requerendo investigações, com algumas medidas cautelares, sobre um suposto uso de disparos de mensagens em massa na candidatura do sr. JAIR MESSIAS BOLSONARO ao cargo de Presidente da República, bem como do eventual financiamento desse mecanismo por alguns empresários. <p>d) Orçamento LEVY FIDELIX</p> <ul style="list-style-type: none"> • Consta no arquivo nomeado como "Apresentação e projeto para Levy Fidelix .docx", descrevendo serviços de desenvolvimento de imagem com pautas definidas e outros itens. <p>e) Engajamento em redes sociais</p> <ul style="list-style-type: none"> • No arquivo "Diferenciais e resultados da rede .docx" foi exposta uma publicação, aparentemente realizada pelo político ROBERTO JEFFERSON MONTEIRO FRANCISCO, que elenca as páginas do Facebook mais influentes ou com maior engajamento social. <p>d) Imagens</p> <ul style="list-style-type: none"> • Algumas imagens, mostrando dezenas de grupos de aplicativo de apoio ao sr. Presidente JAIR BOLSONARO, foram encontradas; • Foram encontradas imagens ridicularizando, criticando ou até mesmo sugerindo a prática de crime por parte de autoridades públicas.
Rel. de análise nº 11/2020	Análise das contas removidas das redes sociais FACEBOOK e INSTAGRAM, apresentadas no relatório da Atlantic Council	<p>a) Contas inautênticas apontadas pelo FACEBOOK</p> <ul style="list-style-type: none"> • De acordo com o FACEBOOK, o relatório da ATLANTIC COUNCIL fez a análise de grupos de contas e páginas que trabalham em conjunto para enganar as pessoas sobre quem elas são e o que estão fazendo. Ao que tudo indica, as contas objeto desta análise, removidas pelo Facebook de suas redes sociais, se enquadram na tipologia "Operações executadas por um governo para atingir seus próprios cidadãos. Isso pode ser particularmente preocupante quando combinam técnicas enganosas com o poder de um Estado." • Alega o FACEBOOK que "a rede consistia em vários grupos com atividade conectada que utilizavam uma combinação de contas duplicadas e contas falsas –

		<p><i>algumas das quais tinham sido detectadas e removidas por nossos sistemas automatizados – para evitar a aplicação de nossas políticas, criar pessoas fictícias fingindo serem repórteres, publicar conteúdo e gerenciar Páginas fingindo ser veículos de notícias”.</i></p> <ul style="list-style-type: none"> • De acordo com o relatório da ATLANTIC COUNCIL, para uma suspeita de que o conteúdo publicado pelos usuários das contas em questão, removidas do Facebook e Instagram em 8 de julho de 2020, teriam interferido no resultado das eleições realizadas em 2018 no Brasil; • De acordo com DFRLab, as contas envolvidas pertenciam a vários grupos, e foram agrupadas de acordo com as cidades a partir das quais eram operadas: Brasília, Rio de Janeiro e São Bernardo do Campo. • As contas identificadas no relatório da ATLANTIC COUNCIL foram criadas e/ou gerenciadas, dentre outros, por assessores diretos do Presidente da República, do deputado federal Eduardo Bolsonaro, deputados estaduais ALANA PASSOS, ANDERSON MORAES e (Rio de Janeiro), e CORONEL NISHIKAWA (São Paulo). • Após análise dos dados até então disponíveis, verificou-se que os investigados TÉRCIO ARNAUD TOMAZ, LEONARDO RODRIGUES DE BARROS NETO, VANESSA DO NASCIMENTO NAVARRO e JONATHAN WILLIAN BENETTI de fato utilizaram contas duplicadas, o que não foi constatado para os investigados CARLOS EDUARDO GUIMARÃES e PAULO EDUARDO LOPES. • Esse tópico será discutido no corpo do presente relatório.
Rel. de análise nº 12/2020	Relatório sobre a locação de caminhões e trios elétricos presentes nas manifestações	<p>a) Veículo identificado como carro de som utilizado na manifestação ocorrida em 19/04/2020 defronte ao Quartel General do Exército em Brasília</p> <ul style="list-style-type: none"> • Veículo placa HUN 0074 e Veículo KCU 4399. Propriedade da empresa CENTRO OESTE PRODUÇÃO, PUBLICIDADE, EVENTOS E SERVIÇOS LTDA, o sócio PAULO ROBERTO confirmou a contratação e participação do seu veículo de som na manifestação ocorrida no dia 19/04/2020 e 03/05/2020, defronte ao Quartel General do Exército, e informou que foi contratado por RENAN DA SILVA. <p>b) Veículos identificados como carros de som utilizados na</p>

		<p>manifestação ocorrida em 03/05/2020 na Esplanada dos Ministérios-Praça dos 3 Poderes.</p> <ul style="list-style-type: none"> • Veículo placa KEV 9036. Propriedade da empresa TRIOS COYOTE E AQUARELA PRODUÇÕES LTDA, os sócios SANIAMAR e RUBENS, esses confirmaram a utilização do Trio Elétrico COYOTE na manifestação do dia 03/05/2020, ocorrida em Brasília, e os pagamentos de tal contrato foi realizado por PAULA CASSOL como coordenadora estadual do Movimento Brasil Livre (MBL) no Rio Grande do Sul e por NAIR BERENICE DA SILVA; • Veículo placa NWA 2267. Propriedade de MEGA SOUND, PUBLICIDADE, EVENTOS, PALCOS, SOM E LUZ, o sócio WELLINGTON confirmou a participação do caminhão na manifestação e que o pagamento foi efetuado por um homem idoso e ocorreu no local e em dinheiro; • Veículo JGY 9150. Propriedade de PAULA DANIELLA ALVES PINHEIRO CARROS DE SOM - ALTO FALANTES, PAULO ROBERTO informou que o caminhão foi utilizado na manifestação do dia 03/05/20 e que a contratação e pagamento foi realizado por RENAN DA SILVA.
Rel. de análise nº 13/2020	Análise do material apreendido de RENAN DA SILVA SENA	<p>a) organização de manifestações</p> <ul style="list-style-type: none"> • no material extraído do smartphone de RENAN SENA foram identificadas imagens que corroboram a percepção de que este cidadão foi um participante ativo na organização de manifestações em Brasília; • identificação de dados que demonstram que RENAN foi responsável por providenciar a confecção de faixas usadas nas manifestações, como exemplo: "<i>Vagabundos do STF na cadeia</i>", "<i>Todo poder emana do povo</i>,"<i>Bolsonaro: Comandante supremo das FORÇAS ARMADAS</i>", "<i>#FechadosComBolsonaro</i>", "<i>Intervenção Militar Com Bolsonaro no Poder</i>", "<i>Supremo é o povo</i>" e "<i>Povo armado jamais será escravizado</i>". <p>b) arrecadações para as manifestações</p> <ul style="list-style-type: none"> • não se identificou, até o presente momento, uma estrutura arrecadatória organizada, mas contribuições individuais abaixo especificadas. • RENAN envia imagens de diversas faixas expostas na praça dos três poderes em Brasília/DF para o interlocutor, um dos

		contribuintes, registrado como Pr Leonel Santos da Costa
Rel. de análise nº 14/2020	Análise do material apreendido de OSWALDO EUSTAQUIO FILHO	<p>a) relações interpessoais do senhor OSWALDO EUSTAQUIO FILHO</p> <ul style="list-style-type: none"> • Identificado registro no nome SORAYA THRONICKE, provavelmente se trata da senadora SORAYA VIEIRA THRONICKE; • Identificação de troca de mensagens com DAMARES ALVES, Ministra da Mulher, da Família e dos Direitos Humanos, sobre a prisão de SARA GIROMINI
Rel. de análise nº 15/2020	Análise do material apreendido de FERNANDO LISBOA DA CONCEIÇÃO	<p>a) Publicações excluídas FERNANDO LISBOA, em diversas conversas, compartilhou publicações de vídeos com títulos que denotam antagonismo político ou animosidade contra autoridades ou Instituições Públicas. Entretanto, esses vídeos já foram excluídos do Youtube.</p> <p>b) Replicando mensagens ALBERTO JUNIO DA SILVA, enviou ao FERNANDO LISBOA um vídeo que apresenta uma mensagem sendo replicada a vários destinatários simultaneamente (envio de mensagens automatizadas para os grupos de whatsapp).</p> <p>c) Backlinks <i>Backlinks</i>, ou <i>links</i> de entrada ou <i>inbound links</i>, são hiperlinks que redirecionam o usuário para outro site. Diferentemente ocorre com os links internos que redirecionam para outra página dentro do mesmo portal. Aquele que administra, ou possui privilégio para publicar as páginas, cria os backlinks que redirecionam os usuários para outro site que pode, ou não, também ser de administrado pela mesma pessoa ou instituição do site de origem. Nesse contexto, ALBERTO enviou ao FERNANDO LISBOA, no dia 08/04/2019, um vídeo em que ele narra a utilização do software "Money Robot" que é um dos disponíveis no mercado para se criar backlinks.</p> <p>d) Contrato trabalhista ALBERTO é proprietário da empresa REDE PENSA BRASIL DE COMUNICACAO, CNPJ 26.649.468/0001-03. No dia 26/06/2019, ALBERTO envia três arquivos em sequência ao FERNANDO. O primeiro é uma solicitação da empresa REDE PENSA BRASIL de credenciamento junto à SECOM. No</p>

		<p>segundo, preenchido como sendo de 10/05/2019, a empresa assina um contrato de trabalho temporário com o FERNANDO LISBOA. Já o terceiro, datado de 26/06/2019, ALBERTO, na qualidade de responsável pela empresa REDE PENSA BRASIL, requer o credenciamento do FERNANDO LISBOA junto à SECOM.</p> <p>e) identificação de vínculos (análise do celular de FERNANDO LISBOA)</p>
Rel. de análise nº 16/2020	Análise do material apreendido de ALLAN DOS SANTOS	<p>a) Dos sócios e da empresa CANAL TL PRODUÇÃO DE VÍDEOS E CURSOS LTDA</p> <ul style="list-style-type: none"> • Identificação do sócio ostensivo: ALLAN LOPES DOS SANTOS; • Identificação de sócios participantes: BRUNO RICARDO COSTA AYRES, JOÃO PAULO COSTA AYRES, MAURO PEREIRA PINTO GARCIA, e JOÃO BERNARDO BARBOSA (como coordenador financeiro, responsável por apresentar relatório das contas e de saúde financeira da empresa). <p>b) indicação de pagamento de gastos pessoais de ALLAN DOS SANTOS por JOÃO BERNARDO;</p> <p>c) papéis indicando: PARCEIROS CHAVE, ATIVIDADES CHAVE, RECURSOS CHAVE, OFERTA DE VALOR, RELAÇÃO COM CLIENTES, CANAIS DE DISTRIBUIÇÃO, FONTES DE RECEITA, SEGMENTO CLIENTES e ESTRUTURA DE CUSTOS;</p> <ul style="list-style-type: none"> • indicação da V2V, como um parceiro chave, também como fontes de receita do canal TL; • indicação das empresas HAVAN e VÉLI como "parceiros chave"; <p>d) em troca de mensagens EDUARDO BOLSONARO é indicado como sendo a pessoa que iria "abrir portas" para montar algo que pudesse fazer frente à CNN. Além disso, EDUARDO BOLSONARO é cientificado por ALLAN DOS SANTOS que LUCIANO HANG irá patrocinar o programa;</p> <p>e) identificação de conversas com EDUARDO BOLSONARO, nas quais ALLAN DOS SANTOS trata sobre a chegada da CNN Brasil e da necessidade de abertura de uma estrutura na mídia. Além disso, ALLAN DOS SANTOS afirma que "A Júlia PRECISA assumir a Secretaria de Radiodifusão" e "Ainda assim, precisamos da SECOM pra implementar uma ação que desenhamos aqui."</p>

	<p>Análise do material apreendido de ALLAN DOS SANTOS</p>	<p>e) conversas entre JULIA ZANATTA e ALLAN DOS SANTOS: "temos que tomar essa secretária".</p> <p>f) identificação de conversas com EDUARDO BOLSONARO para intermediar o contato entre ALLAN DOS SANTOS e FLORIANO, ex- SECOM, bem como conversas entre ALLAN e FLORIANO sobre a necessidade das seguintes demandas:</p> <ul style="list-style-type: none"> • Programa de rádio; • Programa de entrevistas para a TV Brasil; • Documentários; • Programação infantil <p>g) identificação de conversas entre EDUARDO BOLSONARO e ALLAN DOS SANTOS sobre um encontro com cônsul americano para auxiliar a obtenção de vista de jornalistas indicados por ALLAN DOS SANTOS (indicação de Bernardo Pires Kuster);</p> <p>h) anotações manuscritas, supostamente feitas por ALLAN DOS SANTOS sobre orientações e resoluções do OLAVO DE CARVALHO, aparentemente repassadas em uma atividade desenvolvida nos EUA em 12/01/2019. De acordo com o diálogo estabelecido entre ALLAN DOS SANTOS e BERNARDO KUSTER, EDUARDO BOLSONARO teria organizado a formação de Deputados, seguem algumas das anotações:</p> <ul style="list-style-type: none"> • Em um dos tópicos, há "Perguntei: Professor, qual o limite para o TERÇA LIVRE receber aporte financeiro do Governo? Olavo: NENHUM". • "Conferir disponibilidade de orçamento (governo) – Eduardo Bolsonaro". • "ver questão da Secretaria de rádio difusão – autarquias / Mudança das normas (após reunião Allan e Floriano)". • "Eduardo Bolsonaro: fazer contato para questão do visto das pessoas para os EUA; contato com Floriano". • "sistema de informação; sistema de juristas; corpo de jornalistas para blindar o governo." • "A prioridade do Presidente Bolsonaro não é resolver o 'problema do Brasil', mas eliminar os problemas DELE." • "DEMANDAS DA SECOM: programação infantil; documentário (Brasil paralelo; Programa de Rádio; Programa de entrevistas." <p>i) Documento impreso, aparentemente contendo</p>
--	---	---

	<p>Análise do material apreendido de ALLAN DOS SANTOS</p>	<p>informações relacionadas com as anotações do item "b", bem como uma lista de nomes de jornalistas e ao final do apresenta a seguinte informação: "Heloísa fará ata do próximo encontro e serão traçadas novas metas e objetivos".</p> <p>j) Dos supostos ataques a membros públicos</p> <p>Foram identificados, durante a ação de busca e apreensão na residência de ALLAN DOS SANTOS, alguns manuscritos contendo as seguintes informações:</p> <ul style="list-style-type: none"> • OBEJTIIVO: formar pessoas capazes de atuar profissionalmente na mudança política e cultural; entende-se por profissionalismo a organização sistemática das ações políticas e culturais. • OBJETIVO: materializar a ira popular contra os governadores/prefeitos; Fim intermediário: saiam às ruas; Fim último: derrubar os governadores/prefeitos; meios:" <p>k) No dia 17/04/2020, EDUARDO BOLSONARO e ALLAN DOS SANTOS conversam sobre a "#ForaMaia": EDUARDO afirma que a "Hashtag #ForaMAia passa de 1 milhão. Em breve dirão que são robôs, quer apostar?" e ALLAN afirma que "Ficamos mais de duas horas ao vivo falando para a galera publicar a hashtag". Na mesma ocasião, ALLAN chama o Deputado Federal CARLOS JORDY para participar ao vivo da transmissão pelo YouTube. Após JORDY perguntar sobre o que seria, ALLAN afirma "Bater no Maia". Posteriormente, JORDY envia o Tuíte da conta @TraidoresdoBR e afirma ter feito a conta falando da #ForaMaia.</p> <p>l) na data de 26/04/2020, JORDY volta a falar com ALLAN sobre as manifestações ocorridas nessa data: ""Aqui no rio foi na casa do Maia, mandei meu grupo"; "mas eu não fui"; "Nego tá na nossa cola".</p> <p>m) No dia 08/05/2020, ANDRÉ FERNANDES, este menciona a ALLAN que está em Brasília e que se houver movimento, manifestação ou alguma outra coisa pra fazer, ele toparia. ALLAN fala para FERNANDES aparecer na sede do GDO e em seguida manda a localização (endereço da residência de ALLAN DOS SANTOS).</p> <p>n) encontrado um grupo do aplicativo Whatsapp que possui como título "Hate Cabinet – NYC", mas que inicialmente foi</p>
--	---	--

	<p>Análise do material apreendido de ALLAN DOS SANTOS</p>	<p>criado por ALLAN com o nome "ENCONTRO NYC". ALLAN envia uma mensagem no dia 03/03/2020 no mesmo grupo: "Conto muito com vocês para a próxima aventura: tocar o terror no dia 15!"; "Depois disso, precisarei muito do apoio de vocês para a minha mudança."</p> <p>n) Projeto emissora de TV</p> <ul style="list-style-type: none"> • Conversas entre GUSTAVO FRANCESCHI, da TV Século 21 e ALLAN DOS SANTOS sobre um empreendimento envolvendo a TV Século 21. Seguem alguns trechos da conversa: <ul style="list-style-type: none"> (...) ✓ GUSTAVO: "também pelo o enorme favor de fazer uma ponte com o Luciano Hang. Seria fantástico fazer uma parceria entre a Havan e a Século 21. Quando puder, por gentileza, compartilhe o contato dele." (...) ✓ GUSTAVO: "alguma novidade sobre a reunião com o FÁBIO". ✓ ALLAN: "Terei reunião com ele às 16h." (...) ✓ GUSTAVO: "temos alguma possibilidade de data para a reunião na SECOM?" (...) ✓ ALLAN: "Gustavo, o Pe Bruno Lins (secretaria de estado do Vaticano) me pediu um portfólio sobre os 8 milhões para a concessão. Ele conhece MUITOS empresários MILIONÁRIOS." (...) ✓ GUSTAVO: "Também gostaria de ver contigo: 1. Remarcação da visita do Fábio SECOM; 2. Nova visita a Brasília (montar agenda)." • Conversas entre ANDRE KISSAJIKIAN e ALLAN DOS SANTOS, aparentemente ANDRE seria um possível patrocinador do "projeto da televisão". • GUSTAVO informa a ALLAN que não poderá dar continuidade ao projeto, devido ao seu desligamento inesperado da empresa Século 21. <p>o) Da convocação de JOÃO BERNARDO BARBOSA para a</p>
--	---	--

	Análise do material apreendido de ALLAN DOS SANTOS	<p>CMPI da FAKE NEWS</p> <p>identificado conversas no grupo Conselheiros TL sobre o auxílio que a Deputada Federal BIA KICIS iria fornecer para "negociar" a retirada da convocação de JOÃO BERNARDO BARBOSA para depor na CMPI da FAKE NEWS. De acordo com as mensagens, seria apresentado o argumento que JOÃO BERNARDO seria apenas um voluntário e que não teria financiado o canal TERÇA-LIVRE. De acordo com a documentação identificada, JOÃO BERNARDO seria membro do conselho administrativo, sócio e seria responsável por cuidar de aspectos financeiros da TL e de contas pessoais de ALLAN DOS SANTOS.</p> <p>p) de acordo com manuscritos apreendidos, o PayPal e o apoia.se (doação) são indicados como fonte de receita da TL, bem como no grupo de conselheiros TL foram encontradas conversas sobre a BBTV (empresa multicanal canadense que intermedia o recebimento de monetização da Google Ads para a TL). Seguem exemplos de trechos das conversas:</p> <ul style="list-style-type: none">✓ (...)✓ ALLAN: "PayPal *proibe* receber doações a não ser para um CNPJ de uma instituição sem fins lucrativos para evitar lavagem de dinheiro. A prática é permitida em outros países, como EUA."✓ (...)✓ ALLAN envia a resposta do "pessoal da BBTV": "Olá Allan, tudo ótimo! Olha multicanal é de fato uma network e dentro dela tem vários canais. Isso tem a sigla RM. No seu caso de "simples criador" pode criar um outro canal."✓ (...)✓ ALLAN: "É isso que precisamos SER". <p>• Foram requisitados dados relacionados a TL ao PayPal Brasil, ocorre que as informações fornecidas pela empresa aparentemente são diversas do material apreendido, nesse sentido, há a possibilidade de uma conta PayPal estar vinculada a email diverso e associado a uma empresa ou pessoa física diversa das apresentadas no</p>
--	--	--

	Análise do material apreendido de ALLAN DOS SANTOS	<p>ofício de requisição. Há ainda a possibilidade de uma conta PayPal fora do Brasil (indicação de recebimento fora do País). Informação corroborada com documentos que indicam abertura da empresa TLTV LLC em Delaware, Estados Unidos da América.</p> <p>q) Receitas do canal TL</p> <ul style="list-style-type: none">• foi identificado que além da monetização tradicional feita pelos vídeos do canal TL, também é relativamente grande o volume de dinheiro recebido por superchat (dinheiro "doado" direto ao canal através dos usuários da rede YouTube). De acordo com conversas extraídas do grupo Gestão RH e Financeiro sobre doações realizadas ao canal TL entre 13/04/2020 e 13/05/2020, há 1581 transações e 649 não possuem CPF (Cadastro de Pessoa Física) informado. Algumas doações chamaram atenção, como por exemplo: Raul Nagel, 27 apoios efetuados, total apoiado de R\$ 40.350,00, GIULIANO CARVALHO DE OLIVEIRA, 31 apoios efetuados, R\$ 15.500,00 total apoiado, CHRISTIANO CAVALCANTE, 3 apoios, R\$ 15.000,00 total apoiado (todos servidores públicos).• Além das doações feitas pelas plataformas já citadas, ALLAN DOS SANTOS e seu sócio ITALO LORENZON NETO também recebiam doações diretas em suas contas bancárias, conforme se observou no material apreendido. Como por exemplo ANA GLÓRIA manda mensagem para ALLAN afirmando o quanto teria informado (R\$ 70 mil) em sua declaração de imposto de renda de doação para ITALO (servidora pública). <p>r) no grupo no aplicativo WhatsApp, INFLUENCERS CONSERVADORES, em que ALLAN participa, um membro do grupo, RAFAEL MORENO, passa a ser criticado por ter exposto o TERÇA LIVRE em uma entrevista para o Financial Times. Seguem alguns trechos da entrevista.</p> <ul style="list-style-type: none">✓ RAFAEL MORENO: "Eu abri essa página... eu já tinha o... O Robo era uma idéia que eu tinha. Tipo, eu tenho uns grupos de WhatsApp que a gente posta lá Terça Livre, editorial do MBC, vai postando como se fosse... já viu aqueles grupos de WhatsApp de jornal que só você recebe? Eu faço isso pelo Robo, mas assim... eu
--	--	--

	<p>Análise do material apreendido de ALLAN DOS SANTOS</p>	<p>solto lá... é um grupo chamado Roboconservador, aí eu ia sozinho soltando editorial do MBC, boletim do Terça Livre. Aí agora tem o Gazeta Conservadora, tem o Conexão Política, às vezes eu solto também. O Terça Livre. E fica o soltando os conteúdos dessas... no grupo do WhatsApp. Então as pessoal estão lá, só recebem e repartem. Então é como se fosse um robô de arroz e feijão. E o, no caso, a página do Roboconservador no Instagram, essas coisas, eu abri dentro do CPAC. Eu estava lá no CPAC Brasil que teve em outubro do ano passado."</p> <p>(...)</p> <p>✓ RAFAEL MORENO: "A gente tem 5 grupos. É..., ah, tem cerca de, acho que uma média de 100 pessoas por cada grupo. Então vamos umas 500 pessoas aí."</p> <p>(...)</p> <p>✓ RAFAEL MORENO: "Mas só recebem, mas quem compartilha, tem um representante do Gazeta Conservadora, um representante do MBC, tem um representante do Terça Livre, lá eles vão mandando o conteúdo. Tipo o vídeo do boletim, a pessoa recebe. Entendeu? É mais ou menos isso."</p> <p>(...)</p> <p>s) Das reuniões quinzenais / semanais na casa de ALLAN e os grupo GENGIS HOUSE / QG – ESTADO MAIOR</p> <p>• No aplicativo WhatsApp, há alguns grupos em que são marcadas reuniões na casa de ALLAN no endereço SHIS Qi 19 conjunto 7 casa 19. Aparentemente houve uma mudança de grupo após a publicação de uma reportagem na revista Crusoé, em que há uma citação de que ALLAN estaria morando em uma casa no Lago Sul. Seguem exemplos de trechos de mensagens postadas no grupo QG – ESTADO MAIOR:</p> <p>✓ SAFARIS METTA: "Sugestão: espalhem um endereço fake p ver quem é o vazador. Tem q ser algo pensado. Sugestão2: arrumar outro endereço pros encontros p proteger o allan."</p> <p>(...)</p> <p>✓ SAFARIS METTA: "todo lugar q formos tera risco de</p>
--	---	---

	<p>Análise do material apreendido de ALLAN DOS SANTOS</p>	<p>escuta alguma hora.”</p> <p>(...)</p> <p>✓ LABRE: “Meu ap está a disposição”.</p> <p>(...)</p> <p>✓ SAFARIS METTA: “Cabe o povo todo?”</p> <p>✓ LABRE: “É funcional”</p> <p>(...)</p> <p>✓ JORDY BRASILIA: “pode ser no meu ape também”</p> <p>(...)</p> <p>✓ MARTINS: se quiserem, meu apto na 302 está à disposição também. Tudo susse”</p> <p>(...)</p> <p>✓ LABRE: (mensagem de voz) “...pode falar no meu nome, pode falar que acontece lá em casa, se precisar de confirmar, eu confirmo. Isso aí a gente consegue resolver. O único problema é que aqui nesse grupo não tem vazamento, né? Basta que tenha um aqui que vaze alguma coisa que acabou a brincadeira de todo mundo aqui.”</p> <p>• No dia 27/08/2019, EDUARDO BOLSONARO envia uma mensagem a ALLAN solicitando que o mesmo mande uma mensagem no grupo. Provavelmente, diz respeito ao que foi abordado (resumo) da reunião do dia anterior (26/08/2019). Dentre os pontos apresentados está “Diagnóstico: não há pessoas de direita suficiente para fazer uma TV. É preciso começar esse caminho do zero.” E “Análise do momento, definição de objetivos e curso de formação, tudo instrumentalizado pela INDIGO. É missão da fundação difundir suas ideias. Filipe Barros vai desenhar esse projeto a ser apresentado para a INDIGO.”</p> <p>• Foram identificados 10 (dez) datas de reuniões no material apreendido na casa de ALLAN DOS SANTOS.</p> <p>t) Do projeto que envolveria o INSTITUO INDIGO e a VÉLI</p> <p>• No dia 14/08/2019, ALLAN envia uma mensagem no grupo “Conselheiros TL” do aplicativo WhatsApp falando: “Acabei de fechar o esquema formação de palestras via Véli” e “Seguinte: fechei o protótipo do nosso projeto de formação por meio da Véli com o Instituto Indigo. Os palestrantes serão pagos a preço de mercado. A primeira</p>
--	---	--

		<p>palestra desse modelo será a que farei em POA. O Instituto paga a Véli pelos palestrantes e depois a Véli para o Terça-Livre (quem sabe como faremos isso, @ , são @ e @ . (...)). Os números de telefone correspondem respectivamente a ANDREA NEGREDO, MAURO GARCIA e JOÃO BERNARDO.</p> <ul style="list-style-type: none"> • O Contrato apresentado, em nome da pessoa jurídica Véli Soluções em RH, é de R\$ 68.750 (sessenta e oito mil setecentos e cinquenta reais). Após o envio da foto do cadastro da comissão provisória PSL-RS no grupo "Conselheiros TL", MAURO pergunta para ALLAN: "Allan, veja quem quer nos contratar para fazer as palestras em POA. Podemos confiar? Estou preparando o contrato.", "responsável legal que assinará o contrato é o Deputado Nereu Crispim. Conhece?", ALLAN responde: "Pqp". • No dia 16/09/2019, MAURO envia uma mensagem no grupo "Conselheiros TL" solicitando para que seja iniciada uma análise de risco sobre os Cursos e Palestras TL – VÉLI. Após isso, não foi mais identificado continuidade no contrato que seria firmado entre a Véli e INDIGO. • No dia 16/09/2019 MAURO também cita na mensagem que "parceria" com GUILHERME foi reavaliada. Provavelmente, trata-se de GUILHERME MAGALHÃES DA CUNHA COSTA. • No dia 26/08/2019, eles conversam no grupo "Conselheiro TL" sobre o contrato com GUILHERME que seria feito por meio da empresa VÉLI (SUCESSO). No dia 13/09/2019, no grupo Conselheiros TL" falam novamente sobre o contrato com GUILHERME, demonstrando preocupação. Diante disso, ALLAN sugeriu cancelar o contrato. A empresa de GUILHERME que estaria realizando contrato com a empresa CANAL TERÇA LIVRE (por intermédio da empresa VELI) não foi identificada.
Rel. de análise nº 17/2020	Análise do material apreendido de SANDRA MARA VOLF PEDRO EUSTAQUIO	a) foram identificadas conversas, por meio do aplicativo de mensagens, entre SANDRA MARA e ARIENE DA PAIXÃO (coordenadora no Ministério da Mulher, da Família e dos Direitos Humanos – MMFDH – DAS 101.3). Nos diálogos identificados, ARIENE aparenta realizar afazeres domésticos na casa de SANDRA, bem como cuidar dos filhos de

		SANDRA.
Rel. de análise nº 18/2020	Análise do material apreendido de VALTER CESAR SILVA OLIVEIRA	<p>a) No grupo denominado "Líderes MAConservador", há mensagens relacionadas a temas conservadores;</p> <p>b) Nos grupos de WhatsApp denominados "TamosAki" e "Apoiadores APB Imperatriz" são postadas mensagens de apoio ao Presidente JAIR BOLSONARO e críticas ao Senado Federal e ao Supremo Tribunal Federal. Também foi possível identificar algumas mensagens extremadas contra o Supremo Tribunal Federal, postadas por integrantes dos grupos;</p> <p>c) Nos grupos em que VALTER CEZAR participa também foram identificadas algumas mensagens extremistas relacionadas a uma possível intervenção militar.</p>
Rel. de análise nº 19/2020	Análise do material apreendido de DANIEL LÚCIO DA SILVEIRA	<p>a) a análise do material foi realizada utilizando padrão de busca a palavra "manifestações".</p> <ul style="list-style-type: none"> • Com base na pesquisa, foi localizado imagens de Daniel Lúcio Silveira em manifestações populares, em datas e locais não definidos. • Imagem capturada de um vídeo arquivado com a data de 21/04/2020, filmagem, realiza na cidade de Brasília DF, defronte ao Congresso Nacional, na qual DANIEL aparece juntamente com diversas outras pessoas atrás de uma faixa com os seguintes dizeres: "#FORAMAIA" • De acordo com o relatório de análise: "Troca de mensagens e fotos, identificados na análise, demonstraram a ação do Deputado DANIEL SILVEIRA e EDUARDO BOLSONARO, o Deputado Federal EDUARDO BOLSONARO (identificado em imagem abaixo) em prol de um grupo de manifestante titulados como "QG Rural". • Identificado mensagens em que EDUARDO BOLSONARO avisa DANIEL SILVERIA "marcamos posição pela liberdade de expressão, protocolamos o ofício e damos o apoio moral p pessoal do QG Rural. Cuidado oara não misturar com o acampamento 300." <p>b) identificado troca de mensagens entre DANIEL SILVEIRA e ALLAN DOS SANTOS e DANIEL SILVEIRA e ÍTALO LOREZON. Dentre as mensagens, tem-se a enviada no dia 22/04/20 onde ITALO convida DANIEL SILVEIRA para participar de uma entrevista no canal TERÇA-LIVRE para falar do movimento</p>

		Fora Maia. Após pesquisas em fontes abertas foi localizada a participação de DANIEL SILVEIRA no Canal Terça Livre, na data de 22/04/2020.
Rel. de análise nº 20/2020	Análise do material apreendido de SARA FERNANDA GIROMINI	a) identificação de vínculo entre SARA e DANIEL ATIVISTA e identificação de mensagens estabelecidas por meio do aplicativo de conversas nas quais indicam a locação e demanda por confecção de faixas para as manifestações ocorridas no dia 19/04/20, defronte Quartel General do Exército em Brasília/DF e no ato ocorrido em 03/05/20 na Esplanada dos Ministérios – Praça dos 3 Poderes.
Rel. de análise nº 21/2020	Análise de dados de usuários de IPs – locais privados	<p>a) foi analisado os dados cadastrais dos assinantes relacionados aos endereços IP (Internet Protocol) utilizados pelas contas que, conforme relatório elaborado pela Atlantic Council, em parceria com o Facebook, compõem o Grupo Brasília.</p> <p>b) foram identificados cerca de 80.552 endereços de protocolos de internet (IPs) com vínculos com as contas (Facebook) indicadas no relatório da Atlantic Council.</p> <p>b) utilizando o grupo Brasília como referência, limitou-se o escopo da análise a aproximadamente 15.528 vínculos CONTA → ENDEREÇO IP. Desse universo foram solicitados as operadoras (CLARO, TIM, OI e VIVO) dados cadastrais de 5.120 vínculos de conta com endereço IP, sendo que apenas 844 acessos tiveram seus assinantes identificados (total 32 assinantes), dos quais vários deles com vínculos com os proprietários das contas inautênticas apontadas pelo FACEBOOK.</p> <p>c) Além das contas do grupo Brasília identificadas no relatório da Atlantic Council, após a análise das respostas das operadoras, foi possível identificar os proprietários de 7 (sete) contas, antes não identificados no relatório da Atlantic Council: SnapNaro (), DiDireita () e Trump We Trust (), Tudo é Bolsonaro (), Porque o Bolsonaro? (5631430360), Snapressoras () – vinculadas a FERNANDO NASCIMENTO PESSOA – e Johnny Bolsonaro Bravo (17654686344) - VANESSA DO NASCIMENTO NAVARRO.</p> <p>d) 6 (seis) contas identificadas no item c são vinculadas a FERNANDO NASCIMENTO PESSOA (assessor parlamentar</p>

		lotado no gabinete do Senador Federal (FLAVIO BOLSONARO). Não constam nos dados cadastrais das contas em questão qualquer informação útil na identificação de seus proprietários, possivelmente na tentativa de ocultar a identidade de quem as utiliza. e) preliminarmente, pode ser um indício de comportamento inautêntico coordenado, relacionando os GRUPOS BRASÍLIA e RIO DE JANEIRO.
Rel. de análise nº 22/2020	Análise de dados de usuários de IPs – locais públicos	Diante da amostragem analisada, identificou-se que 1.045 acessos de conta apresentadas no Relatório da Atlantic Council oriundos de órgãos públicos: Presidência da República, Câmara dos Deputados, Senado Federal, Câmara dos Vereadores. Além disso, foram identificados acessos oriundos do Comando da 1ª Brigada de Artilharia Antiaerea.
Relatório FACEBOOK	Relatório da Atlantic Council	O relatório consta a análise de grupos de contas e páginas que trabalham em conjunto para enganar as pessoas sobre quem elas são e o que estão fazendo. Ao que tudo indica, as contas objeto desta análise, removidas pelo Facebook de suas redes sociais, se enquadram na tipologia “Operações executadas por um governo para atingir seus próprios cidadãos. Isso pode ser particularmente preocupante quando combinam técnicas enganosas com o poder de um Estado.”.

2. QUANTO AOS FATOS IDENTIFICADOS E DA ANÁLISE DA SUBSUNÇÃO A TIPOS PENAS

A investigação permitiu identificar a existência de um grupo de pessoas que se influenciam mutuamente, tanto pessoalmente (em manifestações públicas, por exemplo), como por meio de redes sociais digitais (utilizando canais de comunicação como FACEBOOK, TWITTER, INSTAGRAM, WHATSAPP, por exemplo), com o objetivo de auferir apoio político-partidárias por meio da difusão de ideologia dita conservadora, polarizada à direita do espectro político. Essa situação encontra lastro nas declarações e nos relatórios de análise confeccionados pela Polícia Federal, inclusive pelas pessoas aqui apontadas como integrantes desse

grupo, e nos dados obtidos por várias fontes.

Observa-se que esse tipo de organização não assume necessariamente estrutura hierárquica piramidal e compartimentada, em que há um líder, gerentes, executores, apoiadores etc., mas se caracteriza pela permeabilidade e adesão voluntária, com várias pessoas se identificando com o que é realizado e aquiescendo, livre e conscientemente, ao propósito maior: a promoção do discurso, o fortalecimento da ideologia, o "combate" aos que não comungam das mesmas ideias, aquisição de mais apoiadores, tudo com foco na obtenção de benefícios político-partidárias.

Esse movimento foi identificado durante a análise do material apreendido. Como exemplo de um dos eventos identificados, relacionados ao interesse de promover a difusão da ideologia conservadora e consequente obtenção de apoio político-partidário, pode-se apontar um interesse em expandir essa onda de influência empregando os meios tradicionais de comunicação (rádio e TV), não apenas com as chamadas mídias sociais. É nesse contexto que se identificou a articulação de OTÁVIO FAKHOURY com o deputado federal EDUARDO NANTES BOLSONARO no intuito de adquirirem ou alugarem uma rádio, com o fim de possuírem um canal na mídia tradicional para difusão do ideal conservador.

Em síntese, FAKHOURY pretendia migrar a radioweb Shockwave para a rádio convencional para garantir a difusão de ideias da associação identificada, mudando da massa dos meios de comunicação (redes sociais) para os meios de comunicação de massa (rádio convencional). De acordo com entrevista realizada com FAKHOURY: "*nós temos que ir para rádio e, se possível, pra televisão. Mais importante é rádio porque estando no rádio, ninguém pode censurar a gente. O cara pode ir no Twitter, desligar nossa conta, no Face desligar nossa conta, no YouTube desligar a nossa conta, mas ele não desliga o rádio*". FAKHOURY seria o rosto responsável pela aquisição, com pretensão de utilização de empréstimo via BNDES, porém outros empresários seriam os responsáveis de fato pelo financiamento.

Com essa finalidade, FAKHOURY pediu o apoio do parlamentar EDUARDO BOLSONARO, para que se aproximasse do comunicador RR SOARES, o que foi feito.

Embora a apuração não tenha trazido dados indicadores de avanço nas tratativas, esse fato possui correlação com outros anteriores. Possivelmente em decorrência de um evento realizado nos Estados Unidos em janeiro de 2019 (indicado em grupo de whatsapp como Curso Olavo de Carvalho) e que teria sido organizado por EDUARDO NANTES BOLSONARO, ALLAN DOS SANTOS registrou algumas anotações (orientações supostamente repassadas por OLAVO DE CARVALHO no curso voltado à formação de deputados) em que se denota um foco de ALLAN DOS SANTOS na utilização de programas de rádio e TV para difusão de projetos desenvolvidos por ele.



Figura 55 retirada do relatório de análise de polícia judiciária nº 16/2020 – atividade desenvolvida nos Estados Unidos em janeiro de 2019

Para atingir seus objetivos, ALLAN DOS SANTOS tinha interesse em colocar sua indicada, JÚLIA ZANATTA, na Secretaria de Rádiodifusão do Governo Federal, bem como entendia que a Secretaria Especial de Comunicação (SECOM), à época chefiada por FLORIANO AMORIM

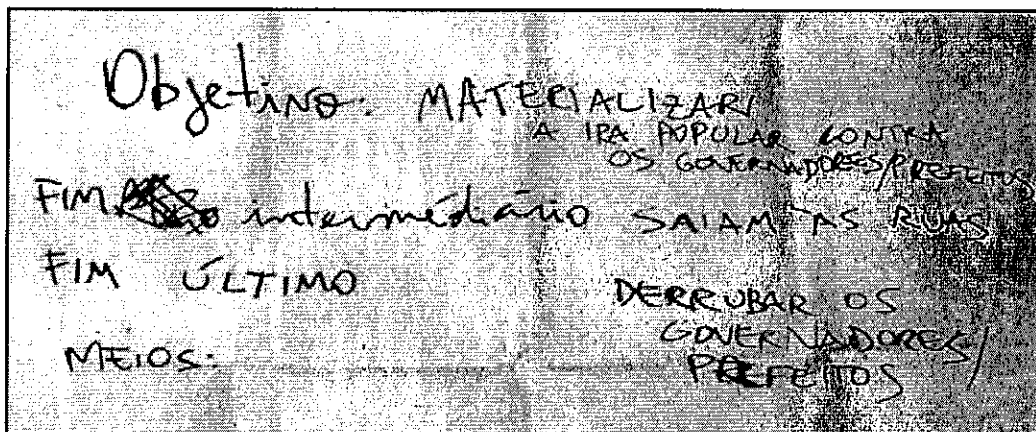
(FÁBIO WAJNGARTEN assumiu a SECOM em abril de 2019), era importante para o alcance dos objetivos do canal TERÇA-LIVRE. Da mesma forma, ALLAN DOS SANTOS pretendia utilizar EDUARDO NANTES BOLSONARO como uma pessoa que seria incumbida de "abrir portas" para o referido canal.

A questão subsequente – e que é o objetivo deste inquérito policial – é identificar se essa convergência de ideias, focada na propagação da ideologia conservadora e consequente alcance de apoio e suporte político-partidárias (práticas inicialmente legítimas), estimulou, subsidiou, financiou, contribuiu para a elaboração de conteúdos que incidissem em tipos penais e sua subsequente difusão, com a consequente necessidade de identificação dos canais de sustento da estrutura (financiamento). Em outras palavras, sob o aspecto criminal, importa se esse grupo identificado atuou para fazer propaganda de processos violentos ou ilegais com o objetivo de alteração da ordem política ou da prática de outros crimes previstos na Lei nº 7170, como incitar a animosidade das Forças Armadas contra o Supremo Tribunal Federal e o Congresso Nacional (artigo 22, incisos I e IV, e §2º, da Lei nº 7170/1983) ou imputar crimes ou fatos ofensivos à reputação dos presidentes da Câmara dos Deputados, do Senado Federal ou do Supremo Tribunal Federal (art. 26 da mesma lei), além de verificar a forma de subsídio dessas atividades, inclusive com foco na distribuição direta ou indireta de fundos do Governo Federal¹, ou ações voltadas à ocultação/dissimulação da natureza, localização, movimentação ou origem de valores.

Nesse contexto, é plausível afirmar que há indicativo de que a citada articulação de ALLAN DOS SANTOS transcende a mera difusão de ideias. Itens do material apreendido (manuscrito) na residência de ALLAN DOS SANTOS expõem as seguintes ideias: "*objetivo: materializar a*

¹ Os objetivos deste inquérito policial foram delimitados pelo escopo do INQ nº 4828-STF, que não se confundem com os fatos investigados no âmbito da CPMI das Fake News ou com o INQ nº 4871-STF, que apura ameaças ao STF e a seus ministros. A explicação é necessária diante da eventual correlação que possa ser feita diante da repetição do modo de agir, dos meios empregados ou dos atores envolvidos.

ira popular contra os governadores/prefeitos"; "fim intermediário: saiam às ruas"; e "fim último: derrubar os governadores/prefeitos", convergentes com o escopo do presente inquérito policial:



Item 02 do auto de apreensão 103/2020 (escritório da empresa TERÇA-LIVRE)

Esses objetivos antidemocráticos externados em manuscritos apreendidos na residência de ALLAN DOS SANTOS têm de ser interpretados em conjunto com o interesse demonstrado (e ratificado nos relatórios de análise) em obter espaço junto à área de comunicação do governo federal. É sob esse enfoque que a CPMI-Fake News e o presente INQ 4828 direcionaram a atenção para os critérios empregados pela SECOM no repasse de recursos públicos federais a canais ditos "bolsonaristas", situação ainda pendente de esclarecimento. Além disso, é fato notório que houve aumento significativo do número de seguidores de determinados canais dessa vertente, impactando em razão direta no aumento da monetização

No mesmo sentido, também em razão da afinidade ideológica, identificou-se outro grupamento no seio do governo federal, acolhendo pessoas ideologicamente motivadas e focadas no interesse de fornecer suporte político-partidário ao atual presidente da república, especialmente no Ministério da Mulher, da Família e dos Direitos Humanos. Algumas dessas pessoas, porém, migraram o apoio ideológico para ações que acabaram repercutindo na esfera criminal (SARA GIROMINI, OSWALDO EUSTÁQUIO, RENAN SENA, por exemplo), permanecendo a necessidade de aprofundamento em relação às circunstâncias dessas e de outras nomeações para cargos públicos nessa

mesma pasta (SANDRA MARA WOLF EUSTÁQUIO e ARIANE DA PAIXÃO por exemplo).

Além desse escopo inicial, houve, no curso das investigações, a divulgação nos meios de comunicação de um relatório produzido pelo grupo denominado Atlantic Council e encaminhado ao FACEBOOK, tratando da identificação de uma rede de produtores/difusores de conteúdo chamado inautêntico, convergente inicialmente com o escopo do presente inquérito policial.

Ambas as situações permitiram enunciar hipóteses criminais² convergentes com o escopo desta investigação, as quais serão abordadas no tópico seguinte. Ao lado disso, como já demonstrado nos diversos relatórios de análise de material apreendido, identificaram-se vários outros eventos que, embora não ligados ao cerne do INQ 4828 ou não necessariamente criminosos, servem como indicadores do vínculo entre as diversas pessoas mencionadas, situação reforçada pelas dezenas de depoimentos colhidos durante a apuração. Em alguns desses casos, muitos descobertos em fase embrionária ou com conteúdo incipiente, apontar-se-á a necessidade de aprofundamento em procedimento específico.

3. DA METODOLOGIA UTILIZADA PELA POLÍCIA FEDERAL

Com o escopo de tornar a investigação mais célere, objetiva e transparente às partes (acusação e defesa) e ao juízo, a metodologia empregada pela Polícia Federal impõe que a primeira atividade investigativa é a identificação e delimitação de quais são os fatos (os crimes) que devem ser esclarecidos, o que é feito pela elaboração de uma hipótese criminal para cada tipo penal a ser apurado. Para tanto, a Instrução Técnica nº 01-DICOR/PF, de 19 de dezembro de 2018, estabelece:

Art. 8º A hipótese criminal deverá conter dados relativos a:

I - tempo;

II - local;

III - autoria e coautoria;

² Hipótese criminal é uma "enunciação categórica e provisória de fato criminoso elaborado a partir de elementos objetivos existentes no inquérito policial" (art. 1º, inciso I, da IT nº 01-DICOR/PF, de 19/12/2018)

IV - participação;

V - elemento objetivo do tipo (ação/núcleo verbal); e

VI - circunstâncias.

§1º. A ausência de um ou mais elementos indicados no caput será substituído na enunciação da hipótese pela expressão "não identificado", caracterizando as lacunas da investigação.

§2º. Os elementos que lastreiam a hipótese criminal serão mencionados em tópico distinto da enunciação.

4. HIPÓTESES CRIMINAIS:

Nos termos do artigo 4º, inciso III, da Instrução Técnica nº 01-DICOR/PF, de 19 de dezembro de 2018, apresentam-se a seguir duas hipóteses criminais atualizadas e identificadas a partir da análise dos elementos objetivamente identificados nos autos, considerando a exploração e a análise do material obtido e apreendido, os acessos aos dados bancários, fiscais e telemáticos, as diversas oitivas realizadas, em conjugação com as informações e relatórios policiais produzidos, a qual, para subsistir, necessitarão de outros atos de investigação.

2.1.1 HIPÓTESE CRIMINAL I:

Um desses eventos pode ser resumido pela asserção inicialmente apresentada de que *"um grupo de pessoas formado por agentes públicos, por produtores de conteúdo vinculados a canais de comunicação em redes sociais – aqui denominados produtores –, integrantes de grupos extremistas que externam suas ideias em manifestações e ações físicas, denominados operadores, e agentes políticos que difundem o conteúdo dos produtores (chamados difusores)"*, gerando a seguinte hipótese criminal:

Hipótese criminal I:

No período compreendido entre 2019 até data atual (junho de 2020), em Brasília e outros locais não identificados, agentes públicos não identificados vinculados à então Secretaria Especial de Comunicação (SECOM) distribuíram ou permitiram a distribuição de recursos públicos direta e/ou indiretamente, por qualquer meio, aos canais incumbidos da produção e da difusão de propaganda, em

meios de comunicação (Twitter, YouTube, Facebook), de processos ilegais para alteração da ordem política ou social, bem como para incitar parcela da população à subversão da ordem política ou social e à animosidade das Forças Armadas contra o Supremo Tribunal Federal e o Congresso Nacional.

Outra forma de distribuição de recursos se dá por contratações, diretas ou não, de pessoas que possuem vínculos com os canais de difusão de propaganda e/ou com as ações de incitação a processos ilegais descritos, por pessoas vinculadas ao Ministério da Mulher, da Família e dos Direitos Humanos.

Em relação a hipótese criminal supracitada não houve avanço significativo na obtenção de dados que pudessem proporcionar o esclarecimento dos fatos, uma vez que não foi possível obter informações aptas a verificar se a SECOM adotou medidas que impedissem o direcionamento de recursos federais aos canais, ou se não teria impedido a utilização de *backlists*³ em sítios governamentais, aumentando a autoridade de domínio e permitindo a promoção de alguns dos canais.

Já em relação ao Ministério da Mulher, da Família e dos Direitos Humanos, os elementos indicadores da asserção acima são as declarações de SARA GIROMINI (ex-coordenadora do ministério), de OSWALDO EUSTÁQUIO FILHO, de SANDRA MARA WOLF PEDRO EUSTÁQUIO (ex-secretária do ministério), que confirmam que todos trabalharam no ministério ou contribuíram na equipe de transição, além dos vínculos de ARIANE DA PAIXÃO (coordenadora do Ministério), possivelmente ligada à atividade doméstica na residência do casal OSWALDO/SANDRA, e RENAN SENA (ex-prestador de serviço), além da identificação de outras pessoas (com vínculo identificado com OSWALDO EUSTAQUIO FILHO) contratadas em cargos de direção e assessoramento superior (DAS).

Uma das dificuldades encontradas na apuração desses fatos

³ Backlinks, ou links de entrada ou inbound links, são hiperlinks que redirecionam o usuário para outro site.

foi que a PF aguardou deliberação a respeito das medidas pleiteadas⁴ na data de 25 de junho de 2020, colocando esse evento em suspensão no que tange ao emprego de outros atos de investigação. A pretensão da PF era permitir a obtenção direta dos dados sob domínio de órgão público e entidades privadas, sem que houvesse risco de manipulação/preparação das informações.

Não houve aprofundamento no entendimento de quais seriam os mecanismos de filtragem eventualmente disponíveis e/ou empregados pela SECOM, bem como quem seriam os servidores do governo federal diretamente responsáveis pelas ações/omissões que, de alguma forma, beneficiariam os canais indicados.

PROPOSIÇÃO: sugere-se instauração de inquérito policial específico para aprofundamento das situações noticiadas, considerando que os fatos ainda permanecem sem esclarecimento.

2.1.2 HIPÓTESE CRIMINAL II:

O outro evento aderente ao foco do INQ 4828 trata de movimento online de pessoas associadas para supostamente promover difusão de ideias com potencial de causar instabilidade na ordem política e social, identificada no relatório da Atlantic Council produzido para o FACEBOOK, o qual indicou a atuação de uma rede que *“consistia em vários grupos com atividade conectada que utilizavam uma combinação de contas duplicadas e contas falsas – algumas das quais tinham sido detectadas e removidas por nossos sistemas automatizados – para evitar a aplicação de nossas políticas, criar pessoas fictícias fingindo serem repórteres, publicar conteúdo e gerenciar Páginas fingindo ser veículos de notícias”*, apontando correspondência e

⁴ Observação: para confrontar a hipótese criminal acima, a Polícia Federal entendeu necessária a realização de ação simultânea nas instalações da SECOM e outros locais, representando pela expedição de mandados de busca e apreensão e para realização de diligências diversas voltadas à compreensão dos fatos. Da mesma forma, também se pediu nessa representação autorização de busca e apreensão na sede do Ministério da Mulher, da Família e dos Direitos Humanos, ambas prejudicadas em razão do tempo decorrido.

convergência de atores já mencionados no presente inquérito.

A partir daí, a PF representou ao juízo para acessar tais dados, ao mesmo tempo em que, a partir das declarações do Dep. Federal ALEXANDRE FROTA, tentou obter o compartilhamento das informações da Comissão Parlamentar Mista de Inquérito (CPMI-FAKE NEWS), o que não foi possível diante da recusa de seu presidente, Senador ANGELO CORONEL.

Ainda assim, a partir dos dados existentes nos autos, pode-se enunciar a seguinte hipótese criminal:

Hipótese criminal II:

Em período compreendido entre meados de 2018 e a presente data, em Brasília, São Paulo, Rio de Janeiro e outros locais, PESSOAS CITADAS NO RELATÓRIO ATLANTIC COUNCIL⁵ e outras pessoas ainda não identificadas se uniram em unidade de desígnios com o objetivo de obter vantagens político-partidárias por meio da produção e da difusão de propaganda, em manifestações ou em meios de comunicação (redes sociais ou canais de comunicação), de processos ilegais para alteração da ordem política ou social e/ou para incitar parcela da população à subversão da ordem política ou social e/ou à animosidade das Forças Armadas contra o Supremo Tribunal Federal e o Congresso Nacional e/ou imputar crimes ou fatos ofensivos à reputação dos presidentes da Câmara dos Deputados e do Supremo Tribunal Federal.

Identificou-se que alguns integrantes do grupo ocupam/ocupavam cargos políticos e/ou comissionados em órgãos públicos (Presidência da República; Câmara dos Deputados, Senado Federal, Câmara dos Vereadores do Rio de Janeiro, Assembleias Legislativas dos Estados de SP e RJ), utilizando a estrutura da Administração Pública para prática dos fatos descritos.

A partir da divulgação, pelos meios de comunicação, da existência de relatório elaborado pela Atlantic Council acerca da

⁵ O relatório cita textualmente as seguintes pessoas: Jair Messias Bolsonaro, Tércio Arnaud Tomaz, Eduardo Nantes Bolsonaro, Paulo Eduardo Lopes, Eduardo Carlos Guimarães, Carlos Nantes Bolsonaro, Flávio Nantes Bolsonaro, Alana Passos, Leonardo Rodrigues Barros Neto, Anderson Luis de Moraes, Vanessa do Nascimento Navarro, Paulo Nishikawa, Jonathan Willian Benetti.

remoção de diversas contas das redes sociais FACEBOOK e INSTAGRAM em razão de comportamento inautêntico e coordenado no Brasil, demonstrando convergência com o escopo dos fatos apurados no bojo do INQ 4828/STF, foi determinado pelo juízo que a empresa FACEBOOK apresentasse o referido relatório, o qual aduzia que as ações adotadas pela empresa se deram em consonância com as medidas previstas para a seguinte tipologia estabelecida pela empresa: *“Operações executadas por um governo para atingir seus próprios cidadãos. Isso pode ser particularmente preocupante quando combinam técnicas enganosas com o poder de um Estado.”*.

Em posse do documento, a Polícia Federal obteve dados externos e independentes com a finalidade de checar a consistência e a plausibilidade das informações apresentadas pelo Atlantic Council, com detenção pela empresa FACEBOOK, que pudessem auxiliar no esclarecimento dos fatos ora apurados, bem como na identificação de existência de autoria e de materialidade.

De acordo com as informações da Atlantic Council, foram identificados 3 (três) grupos que atuavam utilizando contas inautênticas e de forma coordenada, quais sejam: Grupo Brasília, Grupo Rio de Janeiro e Grupo São Bernardo do Campo. A PF, então, identificou aproximadamente 80.552 (oitenta mil e quinhentos e cinquenta e dois) acessos oriundos das contas apontadas no relatório da Atlantic Council.

Utilizando o grupo Brasília como referência, limitou-se o escopo da análise a aproximadamente 15.528 (quinze mil e quinhentos e vinte oito) vínculos de CONTA → ENDEREÇO IP. Desse universo, foram solicitados às operadoras (CLARO, TIM, OI e VIVO) dados cadastrais de 5.120 (cinco mil cento e vinte) vínculos de contas com endereço IP, sendo que apenas 844 acessos tiveram seus assinantes identificados (total 31 assinantes), dos quais alguns deles com vínculos com os proprietários das contas inautênticas apontadas pelo FACEBOOK.

Nº	Assinante da provedora de internet	Vínculo com o proprietário da conta	Conta acessada
01	CLÁUDIA SANTANA DE ARAÚJO	mãe de TALES AUGUSTO DE ARAÚJO	
02	TALES AUGUSTO DE ARAÚJO	***	
03	ALCIVAN GOMES DE ALMEIDA	Não identificado	Tales Augusto (100001599586441)
04	ANDRESSA DINIZ DOS SANTOS		
05	DANIEL COSTA DE MELO		
06	DANIEL RIBEIRO ROCHA LIMA E SILVA		
07	DIGICON ASSESSORIA LTDA		
08	EDUARDO HENRIQUE SOUSA DOS SANTOS		
09	EMANUELLE BEZERRA MAGALHÃES		
10	FLÁVIA DOS ANJOS SANTOS		
11	FRANCISCO LIMA DOS SANTOS		
12	GERMANO SOUSA BENTO		
13	IRAILSON COSTA FRANCO		
14	JEANNE RIBEIRO DE OLIVEIRA		
15	JOSÉ EVILIMAR DANTAS		
16	MARCELLUS MELO SILVA		
17	MARIA DAS GRAÇAS MAGALHÃES DA SILVA	Assessor parlamentar lotado no gabinete do Senador Flávio Bolsonaro	SnapNaro (5497350133) Trump We Trust (13140887530) DiDireita (14196081903) Tudo é Bolsonaro (5765160250) Porque o Bolsonaro ? (5631430360) Snapressoras (7711678194)
18	MARIA HELENA RIBEIRO CORDOVIL		
19	MARIA LINDALVA SA SERRA		
20	MAYRA AROUCHE GOULART COELHO		
21	M & A PRODUÇÕES ARTISTICAS LTDA		
22	PAULO EDUARDO SILVA DOS SANTOS		
23	SOLANGE LIAL MELO		
24	WILDEMBERG SAMPAIO CASSAN		
25	FERNANDO NASCIMENTO PESSOA		
26	BIANCA DE ALMEIDA DINIZ	Esposa de TERCIO ARNAUD TOMAZ	Marcos Antonio Diniz (100029037068290)
27	LIGIA NARA ARNAUD TOMAZ	Irmã de TERCIO ARNAUD TOMAZ	Tercio Arnaud Tomaz (100005445612276)
28	MICHELLE DE PAULA REINALDO BOLSONARO	Esposa de JAIR MESSIAS BOLSONARO	BOLSONARO NEWS (3507815521)
29	TÉRCIO ARNAUD TOMAZ	***	

30	MARLENE ROSA DA SILVA NAVARRO	Não foi identificado parentesco com VANESSA	Com meu dinheiro não (16468585973)
31	VANESSA DO NASCIMENTO NAVARRO	***	Vanessa Navarro (100037578917122), Com meu dinheiro não (16468585973) Vanessa Navarro (100037578917122) Johnny Bolsonaro Bravo (17654686344)

Diante da amostragem analisada, identificaram-se 1.045 acessos de conta apresentadas no Relatório da *Atlantic Council* oriundos de órgãos públicos, conforme tabela abaixo:

Conta utilizada	Nº de acesso	Internet do órgão público
Tercio Arnaud Tomaz (100005445612276) BOLSONARO NEWS (3507815521)	015	COMANDO DA 1 BRIGADA DE ARTILHARIA ANTIAEREA
BOLSONARO NEWS (3507815521) Tercio Arnaud Tomaz (100005445612276)	408	PRESIDENCIA DA REPÚBLICA
BOLSOFEIOS (5515828786) BOLSOGORDOS (9016732002) Eduardo Guimarães (1733570938) BOLSONARO NEWS (3507815521) Tercio Arnaud Tomaz (100005445612276)	317	CÂMARA DOS DEPUTADOS
SnapNaro (5497350133)	045	SENADO FEDERAL
BOLSONARO NEWS (3507815521) Tercio Arnaud Tomaz (100005445612276) SnapNaro (5497350133)	260	CÂMARA DOS VEREADORES DO MUNICIPIO DO RJ

Com o objetivo de identificar se mais de uma pessoa utilizava as contas indicadas na tabela acima, foram requisitados os dados de usuários à Presidência da República, à Câmara dos Deputados, ao Senado Federal e à Câmara dos Vereadores do Município do Rio de Janeiro.

Conforme os dados fornecidos pela Câmara dos Deputados, foram identificados os seguintes usuários:

Conta utilizada	Usuário identificado	Nº de acesso
Eduardo Guimarães (1733570938)	CARLOS EDUARDO GUIMARÃES	32
	EDUARDO NANTES BOLSONARO	02

Não identificados	283
-------------------	-----

O envio dos dados requisitados ao Senado Federal e à Presidência da República⁶ que indicassem os dados cadastrais do usuários relacionados ao acesso das contas apontadas acima está pendente. Já em relação a Câmara dos Vereadores do Município do RJ, foi comunicado que tal instituição não possui arquitetura de registro de logs de acesso à internet. Logo, não teriam como fornecer dados que pudessem individualizar os usuários da internet no ambiente do mencionado órgão público (ofício GP nº 10 – 3101/2020, Gabinete da Câmara dos Vereadores do RJ) .

A fase seguinte abarcou a análise do conteúdo dessas contas, o que só foi possível com interveniência do Exmo. Sr. Ministro relator, diante da recusa inicial da empresa FACEBOOK em fornecer o material que subsidiou a suspensão das contas consideradas inautênticas. Uma vez enviado o conteúdo das 88 (oitenta e oito) contas identificadas pela Atlantic Council, a análise preliminar indica a provável supressão de conteúdo de diversas contas/páginas. Resultado parcial segue conforme tabela:

CONTAS/PÁGINAS FACEBOOK					
Proprietário/conta	Data de registro da conta	Nº de seguidores	Total de IPs	Nº Imagens	Descrição imagem/vídeo
VANESSA DO NASCIMENTO NAVARRO					
Conta: Vanessa Navarro	2007-07-03 02:28:37 UTC	3827	10005	9601	Pessoais e apoio ao Presidente Bolsonaro ID #STFnaoMateaLavaJato
Conta: 100008088729026 Vanessa Navarro	2014-04-03 21:49:44 UTC	0	176	0	Sem conteúdo
Conta: 100037578917122 Vanessa Navarro	2019-06-05 14:53:18 UTC	6	139	4	Fotos pessoais
Conta: 100044727904102 Vanessa Nascimento	2019-12-10 14:17:08 UTC	2	43	0	Sem conteúdo

⁶ A Secretária-Geral da Presidência da República encaminhou na data de 11 novembro de 2020 os dados sobre os usuários, porém devido ao formato do arquivo digital apresentado, foi solicitado novo envio na data de 04/12/20, conforme os novos parâmetros apresentados.

Conta 100029489480635 Vanessa Vanessa	2018-10-26 16:07: 02 UTC	0	9	0	Sem conteúdo
Conta 255695511824093 cupulaconservadora	2018-08-05 14:16: 09 UTC	173	0	04	Imagens do logotipo do evento cúpula conservadora
conta 100025592749239 Andrea Nascimento	2018-04-25 23:01: 04 UTC	0	10	0	Sem conteúdo
conta 100026424701806 Rodrigo Weikert	2018-09-08 15:18: 17 UTC	3	114	0	Sem conteúdo
conta 100049207185203 Anderson Luis	2020-03-28 19:23: 25 UTC	2	30	01	foto da bandeira nacional
Proprietário /conta PAULO EDUARDO LOPES	Data de registro da conta	Nº de seguidores	Total de IPs	Nº Imagens	Descrição imagem/vídeo
conta: 1564179124 Paulo Eduardo	2009-07-08 22:01: 29 UTC	1092	2158	170	imagens pessoais e de apoio a família do Presidente Bolsonaro
Proprietário /conta JOHNATHAN BENETTI WILLIAN BENETTI	Data de registro da conta	Nº de seguidores	Total de IPs	Nº Imagens	Descrição imagem/vídeo
conta 100000346210798 John Benetti	2009-10-02 13:38: 52 UTC	391	486	0	Sem conteúdo
conta 100012653656188 John Bennett	2016-07-07 15:34: 15 UTC	882	723	116 01	fotos pessoais, fotos e vídeos de apoio ao Presidente Bolsonaro e comentários com críticas aos veículos de comunicação tradicionais (principalmente Rede Globo) ID ' #STvergonhaNacional #STFlíxo
conta 100028325869933 John Bernardo	2018-09-08 15:18: 17 UTC	77	15	2	Foto pessoal e foto do Presidente Bolsonaro
conta 100028675806033 John Bennett	2018-09-14 23:16: 07 UTC	114	8	11	Fotos pessoais
conta 100028874289858 John Bennett II	2020-12-04 16:43: 47 UTC	214	59	09	fotos de apoio à candidatura do Dep. Estadual Coronel Nishikawa e fotos pessoais
conta 100039637779235 Jonathan Benetti	2019-07-20 23:40: 40 UTC	6	8	02	foto de pessoal e crítica a um post contra oPresidente Bolsonaro
conta 199893174167089	2018-	9996	0	484	Imagens/vídeos de apoio ao

TheBrazilianPost	06-20 17:02: 36 UTC				Presidente Bolsonaro e com críticas a oposição
Conta 100005263396282 Jonathan Benetti	2014- 09-20 03:06: 30 UTC	30	274	1	Foto pessoal
Conta 100045717315834 William Person	2020- 01-10 19:57: 38 UTC	0	36	02	Fotos pessoais
Conta 114020246804077 Notícias de São Bernardo do Campo	2020- 01-20 13:19: 01 UTC	880	0	05	Imagens de paisagens e vídeo de apoio ao Presidente Bolsonaro
Conta 464718990631891 TheBrazilianPostABC	2018- 06-21 00:54: 56 UTC	63	0	19	Imagens do Brazilian Post e do Presidente Bolsonaro
Conta 100028336123985 Reginaldo Brito Gonzáles	2018- 09-04 00:17: 02 UTC	442	216	07	Fotos pessoais e do Presidente Bolsonaro
Conta 778301059314163 Notícias de São Bernardo do Campo Group	2020- 01-10 15:56: 44 UTC	318	0	02	Imagem de paisagem
Proprietário /conta LEONARDO RODRIGUES DE BARROS NETO	Data de registr o da conta	Nº de seguidor es	Tota l de IPs	Nº Image ns	Descrição imagem/vídeo
conta 100005031728040 Leonardo Barros	2013- 01-15 22:20: 46 UTC	1190	101 2	98 01	foto pessoais e de apoio ao Presidente Bolsonaro ID #MAIATRAIDORDAPATRIA
conta 100025412641684 Leonardo Neto	2018- 04-09 16:04: 26 UTC	630	386	911 02	fotos pessoais, de apoio ao Presidente Bolsonaro e críticas aos adversários e aos veículos de comunicação tradicionais (principalmente Rede Globo) ID #foratoffoli ID #ForaSTF
conta 108695094144483 jogopoliticobr	2020- 04-17 21:59: 42 UTC	488	0	34	vídeos de apoio ao Presidente Bolsonaro
Conta 100047648896600 Leonardo Barros	2020- 02-23 16:28: 47 UTC	311	86	01	Foto pessoal
Conta 100047728304040 Leonardo Rodrigues	2020- 02-23 16:12: 15 UTC	208	185	05	Foto pessoal e imagem bandeira nacional
Conta 100050523635882 Luiza Lara	2020- 04-21 00:57:	1	11	02	Fotos pessoais

	20 UTC				
Conta 281947499178969 AlanaOpressora	2019-01-04 18:32: 50 UTC	917	0	174	Imagens de apoio ao governo do Presidente Bolsonaro e a Deputada Estadual Alana Passos
Conta 1620165678285447 Bolsoneas	2016-12-01 19:49: 47 UTC		0	3.129	<p>Grande maioria das imagens (2018) estão relacionadas ao apoio a candidatura a Presidente da República de Jair Bolsonaro e outros deputados/senadores apoiadores de Bolsonaro. Outra parte das imagens são relacionadas a apoio ao Presidente Bolsonaro e críticas a oposição e aos veículos de comunicação tradicionais (principalmente Rede Globo).</p> <p>Alguns textos e/ou imagens relacionados a críticas a instituições (STF e Congresso) e chefes de Poderes. Seguem alguns exemplos: ID #forastf #foratoffoli #artigo142ja ID #fimdospartidospolíticos, #fimdosstf, #foratoffoli, #artigo142ja ID #maiatraidordapatría ID #fimdosstf Vamos subir a # ID #stfgabinetedocrime #maiatraidor #maiatraidordapatría #fimdosstf #fimdospartidospolíticos #foratoffoli #artigo142ja #foramaia #foraalcolumbre ID #STFVERGONHANACIONAL ID #foramaia #foratoffoli #diastoffoli ID #ForaMaia #ForaAlcolumbre #ForaSTF</p>
Proprietário /conta TERCIO ARNAUD TOMAZ	Data de registro da conta	Nº de seguidores	Total de IPs	Nº Imagens	Descrição imagem/vídeo
conta 100005445612276 Tercio Arnaud Tomaz	2013-03-17 17:16: 14 UTC	1292	184 2	18	fotos pessoais e de apoio a família do Presidente Bolsonaro
conta 100026152891649 Tercio A Tomaz	2018-05-13 20:58:	0	2	0	Sem conteúdo

	26 UTC				
conta 100029037068290 Marcos Antonio Diniz	2018- 10-02 15:59: 55 UTC	7	20	04	Fotos pessoais
Conta 113954400244146 BolsonaroneWS1	2020- 03-25 16:28: 31 UTC		0	66	Vídeos de apoio ao Presidente Bolsonaro e críticas aos veículos de comunicação tradicionais (principalmente Rede Globo) e João Dória
Conta 100011144136195 Tercio Arnaud tomaz	2016- 01-15 18:42: 49 UTC		697	0	Sem conteúdo
Conta 1123204427713272 20primir	2016- 03-16 14:34: 15 UTC		0	0	Sem conteúdo
Conta 1131996390148304 nordestinoscombolsonar o2018	2015- 08-08 14:34: 28 UTC		0	04	Apoio ao Presidente Bolsonaro
Conta 1830598467198942 Extrema vergonha na cara	2017- 01-26 14:47: 28 UTC		0	39	Trechos de entrevistas e imagens do Presidente Bolsonaro
Proprietário /conta MAX GUILHERME MAGNADO DEMOURA	Data de registro da conta	Nº de seguidores	Total de IPs	Nº Imagens	Descrição imagem/vídeo
conta 100021836594926 Max Guilherme	2017- 09-02 14:38: 02 UTC	8	54	0	Sem conteúdo
Proprietário /conta CLAUDIO ILIAS COSTA SILVA	Data de registro da conta	Nº de seguidores	Total de IPs	Nº Imagens	Descrição imagem/vídeo
conta 100029078552140 Olavo de Carvalho	2018- 09-30 19:52: 13 UTC	400	93	459	Imagens de apoio ao Presidente Bolsonaro e a ideias conservadoras, críticas a oposição, ao judiciário e aos veículos de comunicação tradicionais (principalmente Rede Globo). Imagens similares ao anticomunismobrasiloficial. Alguns textos e/ou imagens relacionados a críticas a instituições (STF e Congresso) e chefes de Poderes. Seguem alguns exemplos: ID #foracongresso, #foraSTF,#dia15euvo,#diadofoda-se ID: O que fazer quando a Corte Suprema toma o poder? ID Aberração jurídica. A

					vingança do STF ID STF, TENTEM!!!#GolpeDeEstado ID Queremos intervenção militar do STF #AlexandredeMoraesNaCadeia, #STFVergonhaNacional ID #ForaMaia
Conta 278714622967616 anticomunismobrasiloficial	2018-10-01 23:57: 37 UTC	4458	0	1.327	Textos e imagens de apoio ao Presidente Bolsonaro, questões envolvendo a COVID-19, apoio de ideias conservadoras, posts com críticas a partidos de esquerda, aos veículos de comunicação tradicionais (principalmente Rede Globo) e sobre a atuação do STF e Congresso Nacional. Alguns textos e/ou imagens relacionados a críticas a instituições (STF e Congresso) e chefes de Poderes. Seguem alguns exemplos: ID #STFVergonhaNacional ID 686802855492122 #ForaRodrigoMaia #ForaDaviAlcolumbre ID #sttaemerda #abusodeautoridade ID Contra a ditadura LGBT do STF ID Vergonha! STF atropela o congresso, rasga a constituição e inventa lei penal! ID MP Pró-Sociedade contra a Ditadura da Toga ID O que fazer quando a Corte Suprema toma o poder? ID Aberração jurídica. A vingança do STF ID O STF está tramando um golpe de estado contra o Bolsonaro! ID Golpe em curso (imagem do Ministro Barroso) ID #ForaMaia ID #FimDaDitaduraDoCongresso o ID

Proprietário /conta	Data de registro da conta	Nº de seguidores	Total de IPs	Nº Imagens	Descrição imagem/vídeo
ANDERSON LUIS DE MORAES					#foraCongresso, #foraSTF, #dia15euvoou, #diadofoda-se
conta 100033954081065 Anderson LM	2019-02-18 21:01: 12 UTC	0	9	02	foto pessoal e foto de apoio à candidatura de Washington Thaim
FABIO ANDRADE MUNIZ					
conta 100035872028471 Fábio Muniz	2019-04-18 18:54: 54 UTC	722	200	31	Imagens diversas
CARLOS EDUARDO GUIMARÃES					
conta 100038336418950 Eduardo Guimarães	2019-06-24 02:36: 39 UTC	0	4	01	Imagem de um gato
ALANA PASSOS					
conta 100049491290600 Marta Silva	2020-04-05 23:49: 22 UTC	643	10	07	Fotos pessoais
GABRIEL FERNANDES RIFAS					
Conta 100012793725918 Aldos Muller	2016-07-20 01:13: 30 UTC		76	0	Conta 100012793725918 Aldos Muller
TALES AUGUSTO DE ARAUJO					
Conta 503641819820738 fechadocombolsonaro38	2016-06-14 02:21: 06 UTC	993	0	98	Imagens de apoio ao Presidente Bolsonaro e críticas a opositores e aos veículos de comunicação tradicionais (principalmente Rede Globo).
Sem identificação					

Conta 100011330907044 Leo Leo	2016-03-05 19:07: 06 UTC			0	Sem conteúdo
----------------------------------	--------------------------------	--	--	---	--------------

INSTAGRAM					
Proprietário/conta	Data de registro da conta	Nº de seguidores	Total de IPs	Nº Imagens	Descrição imagem/vídeo
PAULO EDUARDO LOPES					
Conta 50855152 Paulo Chuchu	2012-05-02 18:48: 40 UTC	41186	174 9	307	Maioria das imagens são pessoais, outra parte de apoio ao Presidente Bolsonaro e familiares, alguns sobre críticas a aos veículos de comunicação tradicionais (principalmente Rede Globo) e a oposição.
VANESSA DO NASCIMENTO NAVARRO					
Conta 430046154 Vanessa Navarro	2013-06-23 00:04: 00 UTC	41.186	196 2	350	Fotos pessoais, de apoio ao Presidente Bolsonaro e imagens contendo críticas a oposição. Algumas imagens relacionadas a críticas a instituições (STF e Congresso) e chefes de Poderes. Seguem alguns exemplos: ID #STFESCRITÓRIODOCRIME ID : Amanhã o STF quer dar o golpe de estado com Moro. #GolpeDeEstado ID Absurdo!#STFVERGONHANACIONAL ID : #MaiaTemQueSair ID Post com a #MaiaInimigoDoBrasil ID Fora Nhonho! Maia prepara golpe para derrubar Bolsonaro ID

					Post acompanhado de #STFTraidor
Conta 8036653356 Vanessa Navarro	2018-06-17 22:31:44 UTC		3	0	Sem conteúdo
Conta 8493065574 Vanessabolsonaro17	2018-08-26 14:27:06 UTC		10	0	Sem conteúdo
Conta: 16468585973 Com meu dinheiro não	2019-07-15 20:22:28 UTC	4	18	0	Sem conteúdo
Conta: 16568692378 Passarinho Opressor	2019-07-15 19:49:39 UTC	12	30	4	Imagens diversas de crítica à oposição.
Conta: 17654686344 Johnny Bolsonaro Bravo	2019-08-06 18:51:11 UTC	15	22	3 image ns 3 vídeos	Apoio ao Presidente Jair Bolsonaro.
Conta: 10718867668 Bolsonaro 2022 (bolsonaroprnoplanalto)	2019-02-01 11:53:20 UTC	75	80	3	Imagens do Presidente Jair Bolsonaro.
Conta: 34207120387 Fechado com Bolsonaro	2020-04-26 18:08:08 UTC	610	64	2	Imagem de apoio ao Presidente Jair Bolsonaro.
Proprietário /conta CARLOS EDUARDO GUMARÃES	Data de registro da conta	Nº de seguidores	Total de IPs	Nº Imagens	Descrição imagem/vídeo
Conta 1733570938 Eduardo Guimarães	2015-03-02 21:35:31 UTC		85	0	Sem conteúdo
Conta:5515828786 BOLSOFEIOS	2017-05-26 14:35:22 UTC	22085	254 3	1.465	Parte das imagens são de apoio a candidatura de Jair Bolsonaro para Presidente da República. Também foram identificadas imagens diversas. O restante das imagens é

					de apoio ao Presidente Bolsonaro, de críticas a oposição e aos veículos de comunicação tradicionais (principalmente Rede globo). Trechos de entrevistas fornecidas pelo Presidente Bolsonaro ou de eventos do governo federal.
Conta: 31760015920 GATO FINGIDO	2020-03-16 21:42:53 UTC	201	371	106 image ns 63 vídeos	Imagens e vídeos de apoio ao Presidente Jair Bolsonaro, críticas à oposição.
Conta 9016732002 Bolsogordos	2018-09-26 21:40:30 UTC	972	320	64	Imagens diversas e imagens de Carlos Bolsonaro e Eduardo Bolsonaro.
Proprietário /conta TERCIO ARNAUD TOMAZ	Data de registro da conta	Nº de seguidores	Total de IPs	Nº Imagens	Descrição imagem/vídeo
Conta 3507815521 Bolsonaro News	2016-07-05 03:28:59 UTC	505.591	13.703	1.907 image ns 1.000 videos	Parte das imagens são de apoio a candidatura de Jair Bolsonaro para Presidente da República. O restante das imagens é de apoio ao Presidente Bolsonaro, de críticas a oposição e aos veículos de comunicação tradicionais (principalmente Rede globo). Trechos de entrevistas fornecidas pelo Presidente Bolsonaro ou de eventos do governo federal.
Proprietário /conta LEONARDO BAROS	Data de registro da conta	Nº de seguidores	Total de IPs	Nº Imagens	Descrição imagem/vídeo
Conta 4353963736 Bolsoneas	2017-01-03 22:13:30 UTC	404.972	10.211	4.971 image ns	Grande maioria das imagens (2018) estão relacionadas ao apoio à candidatura a Presidente da República de Jair

				1.103 vídeos	Bolsonaro e outros deputados/senadores apoiadores de Bolsonaro. Outra parte das imagens são relacionadas a apoio ao Presidente Bolsonaro e críticas a oposição. Vídeos com trechos de entrevistas realizadas pelo Presidente Bolsonaro e de apoio ao governo.
Conta 4278363923 Casal Bolsonaro	2016-12-17 23:11: 10 UTC	104	551	0	Sem conteúdo
Conta: 6025399086 Bolsonaro Presidente	2017-09-11 11:25: 04 UTC	54302	195 5	258	Imagens do Presidente Bolsonaro e de apoio ao governo federal. Vídeos diversos. Maioria são trechos de entrevista do Presidente Bolsonaro. Imagens relacionadas a críticas a instituições (STF e Congresso): ID 2298154158971129425 #STFVERGONHANACIONAL
Conta: 9230720581 Alana Opressora	2018-11-11 21:08: 43 UTC	3632	454	141 19 vídeo s	Imagens da Deputada Estadual alana Passos, sozinha e acompanhada do Presidente Jair Bolsonaro ou seus filhos.
Conta: 33674470089 Jogo Político	2020-04-17 22:14: 07 UTC	2881	97		
Proprietário /conta	Data de registro da conta	Nº de seguidores	Total de IPs	Nº imagens	Descrição imagem/vídeo
FERNANDO NASCIMENTO PESSOA					
Conta 5497350133 SnapNaro	2017-05-22 15:01: 39 UTC	77.988	8.717	2.667 image ns	Parte das imagens são de apoio a candidatura de Jair Bolsonaro para Presidente da República. O restante das imagens é de apoio ao Presidente Bolsonaro, de críticas a oposição e aos veículos de comunicação tradicionais (principalmente Rede

				941 vídeos	<p>globo). Além disso, dezenas posts de convocação para participar das manifestações pró-bolsonaro, seguem exemplos</p> <p>#Brasilnasruas - ID : , ID : , ID : etc #Dia30VemPraRua ID : #BrasilNasRuas , #BrasilNasRuasPraResolve r ID</p> <p>Vídeos diversos. Maioria são trechos de entrevista do Presidente Bolsonaro. Identificado vários vídeos das manifestações</p> <p>Algumas imagens relacionadas a críticas a instituições (STF e Congresso) e chefes de Poderes. Seguem alguns exemplos: ID O Brasil não tem falta de dinheiro, tem excesso de ladrões!!!#ForaMaia, #ForaGilmarMendes, #ForaAlcolumbre ID Dia 26 é por invasão do congresso e STF. ID #OstfÉUMAVERGONHA</p>
Conta: 5631430360 Porque o Bolsonaro?	2017-06-21 14:54:55 UTC	150	26	0	Sem conteúdo
Conta: 5765160250 Tudo é Bolsonaro	2017-07-21 15:17:55 UTC	84	11	0	Sem conteúdo
Conta: 6433774105 Bolsonaro Iguacuano	2017-11-14 23:59:43 UTC	920	131	0	Sem conteúdo
Conta: 7379108761 Ideologia Brasil	2018-03-27 17:07:30	31391	4117	23 Imagens	Maioria das imagens são do Presidente Bolsonaro e de apoio ao governo federal. Vídeos diversos.

	UTC			177 vídeos	Vários são trechos de entrevista do Presidente Bolsonaro e outros criticando a oposição.
Conta: 7637404039 Direita zona norte RJ	2018-05-01 14:24: 49 UTC	21336	506 4	2.035 Imagens 1.423 vídeo	imagens é de apoio ao Presidente Bolsonaro, de críticas a oposição, ao judiciário e aos veículos de comunicação tradicionais (principalmente Rede Globo). Algumas imagens relacionadas a críticas a instituições (STF e Congresso) e chefes de Poderes. Seguem alguns exemplos: ID Suprema putaria. CAMPANHA FORA "STF" ID #foratoffoli ID Desafio! 1.000 COMENTÁRIOS COM A TAG#FORATOFFOLI ID Vamos fazer subir as hashtags: #GilmarNaCadeia #pelofechamentodostf ID VERGONHA. Um país onde seu maior inimigo é a sua Suprema Corte. ID #FORAMAIA
Conta 7711678194 Snapressoras	2018-05-09 20:52: 51 UTC		17	0	Sem conteúdo
Conta: 14196081903 DiDireita	2019-05-28 21:47: 57 UTC	40	5	1	Imagem do Presidente Jair Bolsonaro.
Conta: 13140887530 Trump We Trust	2019-05-06 19:16: 51 UTC	129	29	0	Sem conteúdo.
Proprietário /conta CLAUDIO ILLIAS COSTA SILVA	Data de registro da	Nº de seguidores	Total de IPs	Nº Imagens	Descrição imagem/vídeo

	conta				
Conta: 16451987303 TV Anticomunismo Brasil	2019-07-15 20:29: 45 UTC	2350	903	5 image ns 319 vídeos	Imagens de apoio ao Presidente Jair Bolsonaro, crítica à imprensa tradicional e à oposição.
Conta 7686665049 Anticomunismo Brasil (Oficial)	2018-05-06 17:14: 14 UTC		608 3	2.281 Image ns 844 vídeos	Posts de convocação para participar de manifestações pró- bolsonaro. Maioria das imagens são de críticas aos partidos de esquerda, oposição, ao STF e representante da Camara dos Deputados (MAIA). Algumas imagens relacionadas a críticas a instituições (STF e Congresso) e chefes de Poderes. Seguem alguns exemplos: ID Vamos ficar ligados, pois a próxima hashtag é: #foratoffoli ID Vamos subir hashtag #STFLIXO ID VERGONHA! STF atropela o congresso, rasga a constituição e inventa lei penal! ID STF vá tomar no cu!
Conta: 10818346050 Plantão Nilópolis	2019-01-28 15:58: 57 UTC	3749	416	29	Imagens do Professor Olavo de Carvalho.
Proprietário /conta RONALDO PEREIRA DA CUNHA SOUSA	Data de regist ro da conf a	Nº de seguid ores	Tota l de IPs	Nº Imag ens	Descrição imagem/vídeo
Conta 8751436631 Artilharia do Bem	2018-10-24 02:26: 28 UTC		427	269 Image ns 103 vídeos	Imagens diversas envolvendo o exército e imagens de apoio ao Presidente Bolsonaro e
Proprietário /conta MARCELO DAVID DA	Data de	Nº de seguid	Tota l de	Nº Imag	Descrição imagem/vídeo

SILVA DIAS	registro da conta	horas	IPs	mens		
	Conta: 22246354985 bolsonarorepost	2019-10-20 21:57:37 UTC	1711	638	511 307	Apoio ao Presidente Jair Bolsonaro, temas relacionados à pandemia, crítica à oposição e chefes de poder, crítica ao STF
Proprietário /conta	Data de registro da conta	Nº de seguidores	Total de IPs	Nº Imagens	Descrição imagem/vídeo	
JOHNATHAN WILLIAN BENETTI						
	Conta 8047057042 thebrazilianpostbrasil	2018-06-19 20:59:15 UTC		121	33	Imagens diversas de apoio ao governo federal e a pessoa do Presidente Bolsonaro
Proprietário /conta	Data de registro da conta	Nº de seguidores	Total de IPs	Nº Imagens	Descrição imagem/vídeo	
TATIANA PEREIRA DE SOUZA						
	Conta 8102893692 A Voz do Povo - News	2018-06-27 20:17:37 UTC		130	10	Imagens de apoio ao Presidente Bolsonaro e crítica a oposição.
Proprietário /conta	Data de registro da conta	Nº de seguidores	Total de IPs	Nº Imagens	Descrição imagem/vídeo	
INDEFINIDO						
	Conta 8371677194 Cúpula conservadora	2018-08-05 14:34:07 UTC		12	0	Sem conteúdo
	Conta: 21864098922 Bolsonaro (bolsonaropr planalto)	2019-10-04 16:06:26 UTC	158	224	28	Apoio ao Presidente Jair Bolsonaro.
	Conta: 30636228285 bolsonaroneles38	2020-02-25 10:06:42 UTC	0	24	14	Imagens da Bandeira do Brasil.

INSTAGRAM					
Proprietário/conta	Data de	Nº de seguid	Total de	Nº Imag	Descrição imagem/vídeo
PAULO EDUARDO LOPES					

	registro da conta	horas	IPs	mensagens	
Conta 50855152 Paulo Chuchu	2012-05-02 18:48:40 UTC	41186	174 9	307	Maioria das imagens são pessoais, outra parte de apoio ao Presidente Bolsonaro e familiares, alguns sobre críticas a aos veículos de comunicação tradicionais (principalmente Rede Globo) e a oposição.
Proprietário /conta	Data de registro da conta	Nº de seguidores	Total de IPs	Nº Imagens	Descrição imagem/vídeo
VANESSA DO NASCIMENTO NAVARRO					
Conta 430046154 Vanessa Navarro	2013-06-23 00:04:00 UTC	41.186	196 2	350	Fotos pessoais, de apoio ao Presidente Bolsonaro e imagens contendo críticas a oposição. Algumas imagens relacionadas a críticas a instituições (STF e Congresso) e chefes de Poderes. Seguem alguns exemplos: ID #STFESCRITÓRIODOCRIME ID Amanhã o STF quer dar o golpe de estado com Moro. #GolpeDeEstado ID Absurdo!#STFVERGONHANACIONAL ID #MaiaTemQueSair ID: Post com a #MaiaInimigoDoBrasil ID Fora Nhonho! Maia prepara golpe para derrubar Bolsonaro ID Post acompanhado da #STFTraidor
Conta 8036653356 Vanessa Navarro	2018-06-17 22:31:44 UTC		3	0	Sem conteúdo
Conta 8493065574 Vanessabolsonaro17	2018-08-26		10	0	Sem conteúdo

	14:27:06 UTC				
Conta: 16468585973 Com meu dinheiro não	2019-07-15 20:22:28 UTC	4	18	0	Sem conteúdo
Conta: 16568692378 Passarinho Opressor	2019-07-15 19:49:39 UTC	12	30	4	Imagens diversas de crítica à oposição.
Conta: 17654686344 Johnny Bolsonaro Bravo	2019-08-06 18:51:11 UTC	15	22	3 imagens 3 vídeos	Apoio ao Presidente Jair Bolsonaro.
Conta: 10718867668 Bolsonaro 2022 (bolsonaroprnoplanalto)	2019-02-01 11:53:20 UTC	75	80	3	Imagens do Presidente Jair Bolsonaro.
Conta: 34207120387 Fechado com Bolsonaro	2020-04-26 18:08:08 UTC	610	64	2	Imagem de apoio ao Presidente Jair Bolsonaro.
Proprietário /conta CARLOS EDUARDO GUIMARÃES	Data de registro da conta	Nº de seguidores	Total de IPs	Nº Imagens	Descrição imagem/vídeo
Conta 1733570938 Eduardo Guimarães	2015-03-02 21:35:31 UTC		85	0	Sem conteúdo
Conta:5515828786 BOLSOFEIOS	2017-05-26 14:35:22 UTC	22085	2543	1.465	Parte das imagens são de apoio a candidatura de Jair Bolsonaro para Presidente da República. Também foram identificadas imagens diversas. O restante das imagens é de apoio ao Presidente Bolsonaro, de críticas a oposição e aos veículos de comunicação tradicionais (principalmente Rede Globo). Trechos de entrevistas fornecidas pelo

					Presidente Bolsonaro ou de eventos do governo federal.
Conta: 31760015920 GATO FINGIDO	2020-03-16 21:42:53 UTC	201	371	106 image ns 63 vídeos	Imagens e vídeos de apoio ao Presidente Jair Bolsonaro, críticas à oposição.
Conta 9016732002 Bolsogordos	2018-09-26 21:40:30 UTC	972	320	64	Imagens diversas e imagens de Carlos Bolsonaro e Eduardo Bolsonaro.
Proprietário /conta TEGIO ARNAUD TOMAZ	Data de registro da conta	Nº de seguidores	Total de IPs	Nº Imagens	Descrição imagem/vídeo
Conta 3507815521 Bolsonaro News	2016-07-05 03:28:59 UTC	505.591	13.703	1.907 image ns 1.000 vídeos	Parte das imagens são de apoio a candidatura de Jair Bolsonaro para Presidente da República. O restante das imagens é de apoio ao Presidente Bolsonaro, de críticas a oposição e aos veículos de comunicação tradicionais (principalmente Rede Globo). Trechos de entrevistas fornecidas pelo Presidente Bolsonaro ou de eventos do governo federal.
Proprietário /conta LEONARDO BAROS	Data de registro da conta	Nº de seguidores	Total de IPs	Nº Imagens	Descrição imagem/vídeo
Conta 4353963736 Bolsoneas	2017-01-03 22:13:30 UTC	404.972	10.211	4.971 image ns 1.103 vídeos	Grande maioria das imagens (2018) estão relacionadas ao apoio à candidatura a Presidente da República de Jair Bolsonaro e outros deputados/senadores apoiadores de Bolsonaro. Outra parte das imagens são relacionadas a apoio ao Presidente Bolsonaro e críticas a oposição. Videos com trechos de entrevistas realizadas pelo

					Presidente Bolsonaro e de apoio ao governo.
Conta 4278363923 Casal Bolsonaro	2016-12-17 23:11:10 UTC	104	551	0	Sem conteúdo
Conta: 6025399086 Bolsonaro Presidente	2017-09-11 11:25:04 UTC	54302	1955	258	Imagens do Presidente Bolsonaro e de apoio ao governo federal. Vídeos diversos. Maioria são trechos de entrevista do Presidente Bolsonaro. Imagens relacionadas a críticas a instituições (STF e Congresso): ID #STFVERGONHANACIONAL
Conta: 9230720581 Alana Opressora	2018-11-11 21:08:43 UTC	3632	454	141 19 vídeos	Imagens da Deputada Estadual alana Passos, sozinha e acompanhada do Presidente Jair Bolsonaro ou seus filhos.
Conta: 33674470089 Jogo Político	2020-04-17 22:14:07 UTC	2881	97		
Proprietário /conta	Data de registro da conta	Nº de seguidores	Total de IPs	Nº Imagens	Descrição imagem/vídeo
FERNANDO NASCIMENTO PESSOA					
Conta 5497350133 SnapNaro	2017-05-22 15:01:39 UTC	77.988	8.717	2.667 imagens 941 vídeos	Parte das imagens são de apoio a candidatura de Jair Bolsonaro para Presidente da República. O restante das imagens é de apoio ao Presidente Bolsonaro, de críticas a oposição e aos veículos de comunicação tradicionais (principalmente Rede Globo). Além disso, dezenas posts de convocação para participar das manifestações pró-bolsonaro, seguem exemplos #Brasilnasruas - ID ID ID

					<p>#Dia30VemPraRua ID</p> <p>#BrasilNasRuas #BrasilNasRuasPraResolver ID:</p> <p>Vídeos diversos. Maioria são trechos de entrevista do Presidente Bolsonaro. Identificado vários vídeos das manifestações</p> <p>Algumas imagens relacionadas a críticas a instituições (STF e Congresso) e chefes de Poderes. Seguem alguns exemplos: ID O Brasil não tem falta de dinheiro, tem excesso de ladrões!!!#ForaMaia, #ForaGilmarMendes, #ForaAlcolumbre ID: Dia 26 é por invasão do congresso e STF. ID #OstfEUMAVERGONHA</p>
Conta: 5631430360 Porque o Bolsonaro?	2017-06-21 14:54: 55 UTC	150	26	0	Sem conteúdo
Conta: 5765160250 Tudo é Bolsonaro	2017-07-21 15:17: 55 UTC	84	11	0	Sem conteúdo
Conta: 6433774105 Bolsonaro Iguazuano	2017-11-14 23:59: 43 UTC	920	131	0	Sem conteúdo
Conta: 7379108761 Ideologia Brasil	2018-03-27 17:07: 30 UTC	31391	411 7	23 Image ns 177 videos	Maioria das imagens são do Presidente Bolsonaro e de apoio ao governo federal. Vídeos diversos. Vários são trechos de entrevista do Presidente Bolsonaro e outros criticando a oposição.
Conta: 7637404039 Direita zona norte RJ	2018-05-01 14:24: 49 UTC	21336	506 4	2.035 Image ns	imagens é de apoio ao Presidente Bolsonaro, de críticas a oposição, ao judiciário e aos veículos de comunicação

				1.423 vídeo	<p>tradicionais (principalmente Rede Globo).</p> <p>Algumas imagens relacionadas a críticas a instituições (STF e Congresso) e chefes de Poderes. Seguem alguns exemplos:</p> <p>ID -----</p> <p>Suprema putaria. CAMPANHA FORA "STF"</p> <p>ID -----</p> <p>#foratoffoli</p> <p>ID -----</p> <p>Desafio! 1.000 COMENTÁRIOS COM A TAG#FORATOFFOLI</p> <p>ID -----</p> <p>Vamos fazer subir as hastags:</p> <p>#GilmarNaCadeia</p> <p>#pelofechamentodostf</p> <p>ID -----</p> <p>VERGONHA. Um país onde seu maior inimigo é a sua Suprema Corte.</p> <p>ID -----</p> <p>#FORAMAIA</p>
Conta 7711678194 Snapressoras	2018-05-09 20:52:51 UTC		17	0	Sem conteúdo
Conta: 14196081903 DiDireita	2019-05-28 21:47:57 UTC	40	5	1	Imagem do Presidente Jair Bolsonaro.
Conta: 13140887530 Trump We Trust	2019-05-06 19:16:51 UTC	129	29	0	Sem conteúdo.
Proprietário /conta CLAUDIO ILISIAS COSTA SILVA	Data de registro da conta	Nº de seguidores	Total de IPs	Nº Imagens	Descrição Imagem/vídeo
Conta: 16451987303 TV Anticomunismo Brasil	2019-07-15 20:29:45 UTC	2350	903	5 imagens 319 vídeos	Imagens de apoio ao Presidente Jair Bolsonaro, crítica à imprensa tradicional e à oposição.
Conta 7686665049 Anticomunismo Brasil	2018-05-06		6083	2.281 Image	Posts de convocação para participar de

(Oficial)	17:14: 14 UTC			ns 844 videos	<p>manifestações pró-bolsonaro. Maioria das imagens são de críticas aos partidos de esquerda, oposição, ao STF e representante da Camara dos Deputados (MAIA).</p> <p>Algumas imagens relacionadas a críticas a instituições (STF e Congresso) e chefes de Poderes. Seguem alguns exemplos: ID Vamos ficar ligados, pois a próxima hashtag é: #foratoffoli ID Vamos subir hashtag #STFLIXO ID VERGONHA! STF atropela o congresso, rasga a constituição e inventa lei penal! ID STF vá tomar no cu!</p>
Conta: 10818346050 Plantão Nilópolis	2019-01-28 15:58: 57 UTC	3749	416	29	Imagens do Professor Olavo de Carvalho.
Proprietário /conta RONALDO PEREIRA DA CUNHA SOUSA	Data de registro da conta	Nº de seguidores	Total de IPs	Nº Imagens	Descrição imagem/vídeo
Conta 8751436631 Artilharia do Bem	2018-10-24 02:26: 28 UTC		427	269 Imagens 103 videos	Imagens diversas envolvendo o exército e imagens de apoio ao Presidente Bolsonaro e
Proprietário /conta MARGELO DAVID DA SILVA DIAS	Data de registro da conta	Nº de seguidores	Total de IPs	Nº Imagens	Descrição imagem/vídeo
Conta: 22246354985 bolsonarorepost	2019-10-20 21:57: 37 UTC	1711	638	511 307	Apoio ao Presidente Jair Bolsonaro, temas relacionados à pandemia, crítica à oposição e chefes de poder, crítica ao STF

Proprietário /conta	Data de registro da conta	Nº de seguidores	Total de IPs	Nº Imagens	Descrição imagem/vídeo
JOHNATHAN WILLIAN BENETTI					
Conta 8047057042 thebrazilianpostbrasil	2018-06-19 20:59:15 UTC		121	33	Imagens diversas de apoio ao governo federal e a pessoa do Presidente Bolsonaro
TATIANA PEREIRA DE SOUZA					
Conta 8102893692 A Voz do Povo - News	2018-06-27 20:17:37 UTC		130	10	Imagens de apoio ao Presidente Bolsonaro e crítica a oposição.
Proprietário /conta INDEFINIDO					
Conta 8371677194 Cúpula conservadora	2018-08-05 14:34:07 UTC		12	0	Sem conteúdo
Conta: 21864098922 Bolsonaro (bolsonaropr planalto)	2019-10-04 16:06:26 UTC	158	224	28	Apoio ao Presidente Jair Bolsonaro.
Conta: 30636228285 bolsonaroneles38	2020-02-25 10:06:42 UTC	0	24	14	Imagens da Bandeira do Brasil.

Registra-se que o cenário apresentado acima é provisório, em razão de pendências apontadas. Em que pese não ter sido concluída a apuração criminal, não há impedimento para o compartilhamento dos dados e subsequente avaliação da repercussão desses fatos em outras esferas.

5. OUTROS EVENTOS IDENTIFICADOS:

Como descrito, além das hipóteses criminais citadas que delimitaram o esforço investigativo da PF neste inquérito, foram identificados diversos eventos ainda sem elucidação, os quais ainda não foram claramente delineados e necessitam de aprofundamento.

A tabela abaixo apresenta um breve resumo de situações que foram identificadas e que podem possuir repercussões diversas, sendo apresentadas proposições ao juízo na coluna seguinte, com o fim de propiciar o direcionamento das investigações e consequente celeridade na apuração:

Nº	EVENTOS IDENTIFICADOS	
01	<p>RECEBIMENTOS DE VALORES NO EXTERIOR, RELACIONADOS A MONETIZAÇÃO VIA GOOGLE DA EMPRESA TERÇA-LIVRE</p> <p>A análise de material apreendido em poder de ALLAN DOS SANTOS aponta para a possibilidade de ocorrência de envio de valores ao exterior com a interposição de pessoas (BBTV) para recebimento da monetização do canal TERÇA LIVRE.</p> <p>Identificou-se que ao menos uma parte do dinheiro retorna ao Brasil via PAYPAL, bem como por meio de alguns pagamentos de despesas de ALLAN e do sítio TERÇA LIVRE realizados pelo sócio JOÃO BERNARDO (empresário brasileiro residente nos EUA e vinculado ao canal).</p> <p>Permanece a necessidade de aprofundamento, a fim de verificar se esses pagamentos são feitos com os valores da monetização pagas via empresa canadense e a motivação para a interposição de pessoas físicas e jurídicas, bem como a correta identificação do fluxo de monetização. Registre-se que há menção a um processo de criação da empresa TERÇA LIVRE INTERNACIONAL, que seria sediada no exterior.</p> <p>Com base nesses dados, há indicativo de que ALLAN teria faltado com a verdade no depoimento na CPMI sobre a composição da sociedade da empresa TERÇA LIVRE e recebimento de valores de monetização via GOOGLE.</p> <p>Houve representação da PF ao juízo no dia 22 de julho, pedindo que se determinasse à empresa GOOGLE BRASIL INTERNET LTDA</p>	<p>PROPOSIÇÃO</p> <p>Como se observa, há necessidade de aprofundamento nesses fatos por meio de inquérito policial específico, o qual permitirá a identificação do caminho do dinheiro, da motivação e dos procedimentos adotados pelas pessoas em torno do fato.</p> <p>Por esse motivo, sugere-se ao juízo que se determine a separação desse evento para permitir a instauração de inquérito policial próprio.</p>

	<p>o envio dos dados relacionados a pagamentos efetuados à BBTV, que seriam destinados ao sítio TERÇA LIVRE.</p> <p>Em paralelo, há pedido de cooperação jurídica internacional formulado pela PF à Justiça canadense, a fim de obter os dados de monetização da empresa BBTV. Houve pedido de complementação por parte do governo canadense, com demanda para que o Brasil envie mais dados indicadores do envolvimento de ALLAN DOS SANTOS nos fatos indicados.</p>	
02	<p>TENTATIVA DE OBSTRUÇÃO DOS TRABALHOS DA COMISSÃO PARLAMENTAR MISTA DE INQUÉRITO (CPMI-FAKENEWS):</p> <p>Com correlação com o evento acima, um dos fatos identificados durante a investigação foi a articulação e atuação de integrantes do grupo para criar obstáculos à apuração realizada pela Comissão Parlamentar Mista de Inquérito das Fake News (CPMI-Fake News), incidente sobre a mesma associação e sobre o mesmo modo de agir, porém com foco na prática de notícias falsas pela rede mundial de computadores.</p> <p>Em grupo de aplicativo de mensagens (Conselheiros TL), integrantes do grupo tentaram convencer a deputada federal BIA KICIS a "derrubar" a convocação e subsequente oitiva de JOÃO BERNARDO BARBOSA, que na verdade é sócio e membro do conselho administrativo do TERÇA-LIVRE, além de pessoa que paga contas de ALLAN DOS SANTOS, fosse realizada pela CPMI, impedindo que a comissão avançasse no entendimento dos fatos.</p> <p>A investigação identificou que ALLAN DOS SANTOS atestou em seu depoimento que JOÃO BERNARDO BARBOSA era apenas um voluntário do TERÇA-LIVRE, minimizando sua participação nos fatos.</p> <p>Não há clara indicação das circunstâncias, impondo-se o aprofundamento para verificação da repercussão</p>	<p>PROPOSIÇÃO</p> <p>Os dados obtidos apontam para a articulação entre as pessoas, no interesse de evitar a atividade constitucionalmente prevista de investigar atribuída à CPMI.</p> <p>Surge a necessidade de aprofundamento desse evento por meio de inquérito policial específico, o qual permitirá a identificação dos objetivos, a motivação para retirada da convocação de JOÃO BERNARDO e verificar qual a intenção dessa ação.</p> <p>Por esse motivo, sugere-se ao juízo a determinação a separação desse evento para permitir a instauração de inquérito policial próprio.</p>
03	<p>DOAÇÃO DE VALORES PARA TERÇA-LIVRE (POSSÍVEL INTERPOSIÇÃO DE PESSOAS PARA LAVAGEM DE CAPITAIS)</p>	<p>PROPOSIÇÃO</p>

	<p>No curso dos trabalhos de análise do material obtido durante a investigação, identificou-se que o sítio TERÇA-LIVRE e pessoas vinculadas recebem valores significativos doados ao canal por meio de plataformas de crowdfunding (indicação de cerca de 100.000 por mês), feitos por meio de sítios de doação (apoia-se, super chat etc) ou diretamente em contas pessoais.</p> <p>Durante a busca e apreensão executada na residência de ALLAN DOS SANTOS, foi encontrada uma planilha de doadores do canal TERÇA-LIVRE, via plataforma APOIA-SE, contendo mais de 1700 linhas. Entre os 16 primeiros doadores, há um servidor público do Tribunal de Contas do Estado do Rio de Janeiro (RAUL NAGEL) que realizou 27 transações que totalizaram R\$ 40.350,00. GIULIANO CARVALHO, servidor da Secretaria da Fazenda do Rio de Janeiro, realizou 31 transações que totalizaram R\$ 15.500,00. CHRISTIANO CAVALCANTE (servidor do Senado Federal) doou, em 3 transações, R\$ 15.000,00. Já a servidora do BNDES ANA MARIA DA SILVA GLÓRIA doou diretamente na conta de ÍTALO LORENZON NETO (sócio do TERÇA-LIVRE) ao menos R\$ 70.000,00.</p> <p>Segundo os dados discutidos por pessoas ligadas à gestão financeira do TERÇA-LIVRE, entre 13 de abril de 2020 a 13 de maio de 2020, houve 1581 transações, das quais 649 sem recebimento da identificação de CPF.</p> <p>A quantidade de doações, o valor repassado por servidores públicos, a forma do repasse, a preocupação demonstrada pelas pessoas ligadas ao TERÇA-LIVRE quanto à exigência de indicação de CPF pelo sítio APOIA-SE, indica a necessidade de compreender os fatos e as circunstâncias.</p>	<p>O presente evento traz elementos que apontam para a necessidade de aprofundamento, considerando a quantidade de servidores públicos doadores e respectivos valores repassados.</p> <p>Sugere-se ao juízo a determinação a separação desse evento para permitir a instauração de inquérito policial próprio.</p>
04	<p>TRANSFERÊNCIAS DE RECURSOS</p> <p>Algumas pessoas físicas e jurídicas foram alcançadas em momento inicial da investigação e ações realizadas trouxeram outros eventos à luz.</p> <p>A análise bancária preliminar (período 19 de abril de 2019 a 03 de maio de 2020) da conta da INCLUTEC H TECNOLOGIA DA INFORMACAO LTDA (propriedade de SERGIO LIMA) identificou que a empresa basicamente recebeu os seguintes valores:</p> <ul style="list-style-type: none"> • Transferência de contas associadas a LUÍS FELIPE BELMONTE, as quais repassaram para empresa INCLUTEC H TECNOLOGIA DA INFORMACAO LTDA a soma de R\$ 700.000,00 (setecentos mil reais) e para a pessoa física de SERGIO FERREIRA DE LIMA 	<p>PROPOSIÇÃO</p> <p>O presente evento traz elementos que apontam para a necessidade de aprofundamento, considerando a valores repassados.</p> <p>Sugere-se ao juízo que se determine a separação desse evento para permitir a instauração de</p>

	<p>a soma de R\$ 1.050.000,00 (um milhão de cinquenta reais). De acordo com SERGIO LIMA, tais valores estavam associados a prestação de serviço em redes sociais de BELMONTE e a um empréstimo.</p> <ul style="list-style-type: none"> • Foram identificados repasses dos parlamentares ALINE SLEUTJES, ELIESER GIRÃO, JOSE NEGRÃO PEIXOTO, BIA KICIS que somam o valor de R\$ 30.300,00. De acordo com SERGIO tais valores estariam relacionados a prestação de serviço de desenvolvimento de redes sociais de tais parlamentares. • Repasse de valores que somam R\$ 500.000,00 de uma confecção situada na 25 março em São Paulo/SP, de propriedade de uma pessoa de origem estrangeira (chinesa). 	inquérito policial próprio.
05	<p>NEGOCIAÇÃO COM PETROBRÁS – ALUGUEL TERRENO POSTO DE GASOLINA</p> <p>Renegociação de valor de aluguel de imóvel por FAKHOURY à PETROBRÁS; Aditivo firmado em 07/05/19 em acordo extrajudicial, no qual se reajustou o valor de locação de R\$ 30.000 para R\$ 110.000 (de 01/09/17 a 31/12/18) e posteriormente passaria a ser de R\$ 150.000 (a partir de 01/05/19). Todos os valores foram reajustados com datas retroativas e essa diferença deveria ser paga em 20 dias. Em agosto de 2017, a EPOF (empresa de FAKHOURY) entrou com pedido de despejo da locatária PETROBRAS. O despejo foi efetivado em 27/12/17. Porém, os pagamentos relacionados ao aluguel continuaram.</p>	<p>PROPOSIÇÃO</p> <p>O presente evento traz elementos que apontam para a necessidade de aprofundamento, considerando a valores repassados. Sugere-se ao juízo que se determine a separação desse evento para permitir a instauração de inquérito policial próprio.</p>
06	<p>SOLICITAÇÃO DE VANTAGEM INDEVIDA – PREFEITO DE LIMEIRA/SP</p> <p>SERGIO solicitou auxílio a LUIS FELIPE BELMONTE para que conversasse com o Senador PETECÃO (PSB), a fim de que ele intercedesse junto ao prefeito de Limeira/SP, MARIO BOTTON (PSB), para que o prefeito cessasse a suposta cobrança de vantagem indevida ao empresário EDSON CORTEZ no valor de R\$ 4.000.000,00.</p>	<p>PROPOSIÇÃO</p> <p>O presente evento traz elementos que apontam para a necessidade de aprofundamento. Sugere-se ao juízo que determine a separação desse evento para permitir a instauração de inquérito policial próprio.</p>
07	<p>PAGAMENTO DE CAIXA-DOIS</p> <p>Na análise do celular apreendido, identificou-se a existência de diálogo em que LUIS FELIPE BELMONTE conversa com sua esposa,</p>	<p>PROPOSIÇÃO</p> <p>O presente evento traz elementos que apontam</p>

	Deputada PAULA BELMONTE, sobre a criação de uma empresa de eventos. Explica que tal empresa foi montada com o intuito de justificar o dinheiro (R\$ 2.000.000,00) de caixa-dois investido campanha de "IVAN".	para a necessidade de aprofundamento. Sugere-se ao juízo que determine a separação desse evento para permitir a instauração de inquérito policial próprio.
--	---	--

6. CONCLUSÃO:

Apesar de a Polícia Federal não ter conseguido utilizar determinados meios de obtenção de prova (busca e apreensão, acesso ao conteúdo obtido pela CPMI, por exemplo) para completar lacunas em alguns eventos e também para verificar a consistência e subsistência de algumas das hipóteses criminais apresentadas, observa-se que há justa causa para aprofundamento desses fatos, não necessariamente dentro do presente inquérito, situação que deverá ser avaliada pela Exmo. Sr. Ministro Relator.

A proposição de separação de alguns pontos da investigação para apuração em separado tem por objetivo proporcionar a concentração dos esforços dirigidos ao objetivo de esclarecer os eventos dentro de prazo adequado, em respeito aos direitos e garantias constitucionais assegurados às pessoas em torno dos fatos em apuração e em atenção ao posicionamento da Egrégia Corte quanto à necessidade de a investigação observar o princípio da duração razoável do processo.

Nesse momento de forte polarização ideológica, a própria investigação encontrou dificuldades em utilizar as ferramentas aptas a promover o aprofundamento da compreensão dos fatos. Apesar disso, a apuração manteve o foco na celeridade, na transparência e na imparcialidade, dentro das limitações legais e factuais já abordadas ao longo deste documento. O resultado parcial da investigação policial aqui apresentado não visou ao atendimento das expectativas naturalmente geradas pela inserção de considerável quantidade de

peças politicamente expostas na investigação em momento embrionário, mas se voltou à compreensão dos fatos e à apresentação objetiva das situações apuradas ao juízo e às partes (acusação e defesa).

Por fim, diante da determinação de Vossa Excelência exarada em 2 de dezembro de 2020 e de tudo o que foi exposto, apresenta-se o presente relatório contendo o resultado das ações já realizadas até o presente momento.

Brasília, 18 de dezembro de 2020.

DENISSE DIAS ROSAS RIBEIRO:28309597878
Assinado de forma digital por
DENISSE DIAS ROSAS
RIBEIRO:28309597878
Dados: 2020.12.18 15:33:06 -03'00'

DENISSE DIAS ROSAS RIBEIRO
Delegada de Polícia Federal



SERVIÇO PÚBLICO FEDERAL
MJSP - POLÍCIA FEDERAL
DIRETORIA DE COMBATE AO CRIME ORGANIZADO

INFORMAÇÃO POLICIAL Nº 001/2020 – OP LUME DICOR/PF

Data: 25/06/2020

Dos: APFs MARCIO ANTÔNIO e CASSIMIRO

Ao: Delegado de Polícia Federal FABIO ALVAREZ SHOR

Assunto: Informações sobre OSWALDO EUSTÁQUIO FILHO

Local da apreensão: AC, Brasília-DF. Mandado de Busca e Apreensão exarado nos autos do Inquérito 4.828 Distrito Federal – STF.

Material apreendido: Auto de Apreensão Auto de apreensão nº 237/2020-SR/PF/DF. Laudo nº 1491/2020-INC/DITEC/PF

Senhor Delegado,

Conforme determinação judicial foram realizadas algumas tentativas por parte da Polícia Federal para cumprir medidas cautelares em desfavor de OSWALDO EUSTÁQUIO FILHO, CPF 024.572.289-05.

Entretanto, na primeira tentativa contactou-se que, na RUA

Curitiba-PR, reside o genitor de OSWALDO. No segundo endereço que seria utilizado por OSWALDO, Brasília-DF, no momento da busca, a casa se encontrava vazia. Ele teria desocupado a casa há pouco tempo.

OSWALDO realizou vídeos ao vivo através do seu canal na plataforma YouTube (<https://www.youtube.com/channel/UC7tfOF-BAGCv4f9IaaMv7pQ>) nos últimos dias.

Em alguns destes vídeos OSWALDO noticia fatos como se estivesse na cidade de Brasília-DF. Por exemplo, no vídeo <https://www.youtube.com/watch?v=WMXLXizlwQo&t=444s>, Live “Na Madrugada – Não durma sem eles”, aos 00:50, OSWALDO fala:



SERVIÇO PÚBLICO FEDERAL
MJSP - POLÍCIA FEDERAL
DIRETORIA DE COMBATE AO CRIME ORGANIZADO

"...Sara Winter, nas próximas horas, próximas horas não, nas próximas 24 horas exatamente pode deixar a cadeia, pode deixar o presídio da colmeia, aqui no Distrito Federal, em Brasília..."

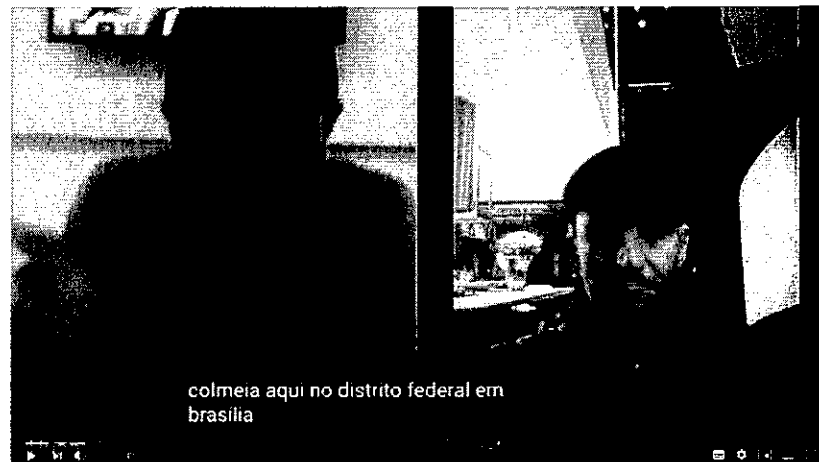


Figura 1 - Imagem do vídeo em que OSWALDO utiliza a expressão: "aqui em Brasília"

Em uma outra transmissão ao vivo (<https://www.youtube.com/watch?v=dUX67Ee775c>), OSWALDO está em frente a um comércio, e em um momento do vídeo, 04:50, é possível visualizar um telefone da Gráfica Click, (67) 3431-7858.

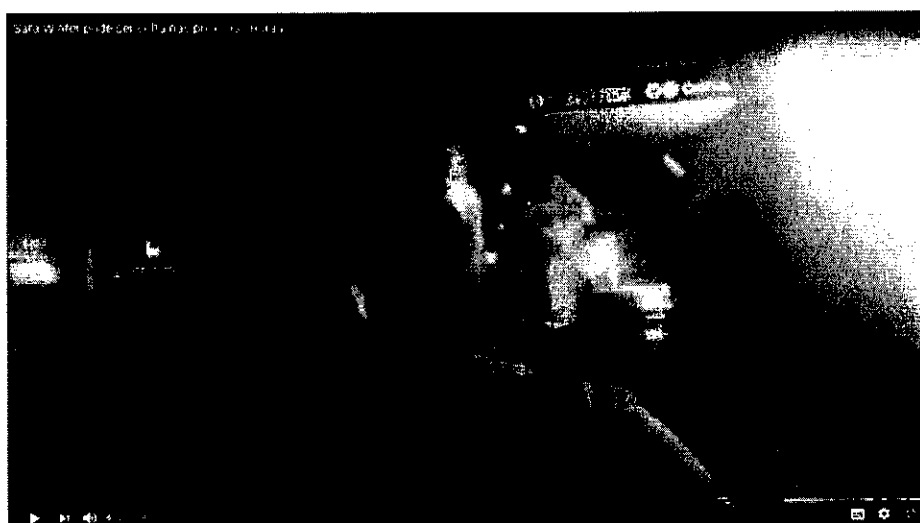


Figura 2 - OSWALDO em frente a Gráfica Click



SERVIÇO PÚBLICO FEDERAL
MJSP - POLÍCIA FEDERAL
DIRETORIA DE COMBATE AO CRIME ORGANIZADO

Em pesquisas em fontes abertas, obteve-se o seguinte endereço da Gráfica Ponta Porã – MS. No mesmo vídeo é possível ver a clínica odontológica Clínica do Povo, também localizada na Avenida Brasil.



Figura 3 - Clínica do Povo vista no vídeo do OSWALDO



Figura 4 - Clínica do Povo ao fundo na transmissão de OSWALDO



SERVIÇO PÚBLICO FEDERAL
MJSP - POLÍCIA FEDERAL
DIRETORIA DE COMBATE AO CRIME ORGANIZADO

No mesmo vídeo OSWALDO mostra uma foto tirada em seu celular em que há, aparentemente, um quarto de hotel com duas camas de solteiro e um abajur colorido. Além disso, durante a transmissão do vídeo observam-se uma bancada colorida e uma cadeira laranja. Há também um painel branco ao redor da televisão.



Figura 5 - Abajur colorido entre as camas de solteiro



Figura 6 - Painel branco da TV e cadeira laranja



SERVIÇO PÚBLICO FEDERAL
MESP - POLÍCIA FEDERAL
SUPERINTENDÊNCIA REGIONAL NO DISTRITO FEDERAL

Em fontes abertas foram pesquisadas imagens de hotéis em Ponta Porã-MS. Nessas pesquisas, foram encontradas imagens muito semelhantes às imagens dos últimos vídeos transmitidos ao vivo por OSWALDO, conforme se observa abaixo:

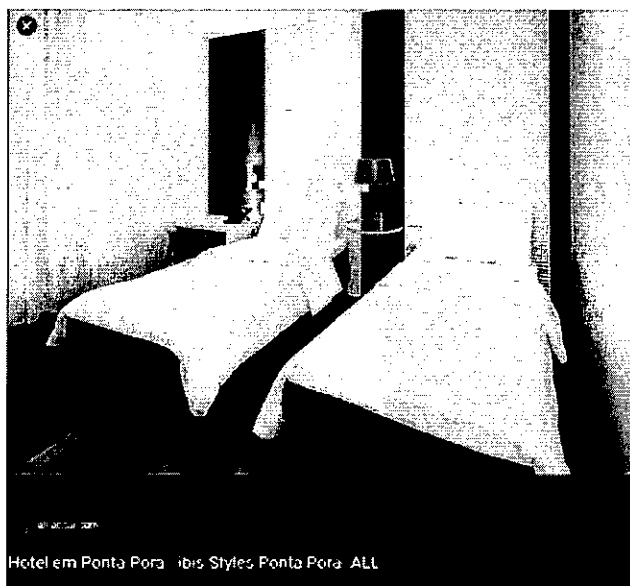


Figura 7 - Foto da internet do quarto duplo do hotel IBIS Styles de Ponta Porã – observa-se a cadeira laranja e o abajur colorido

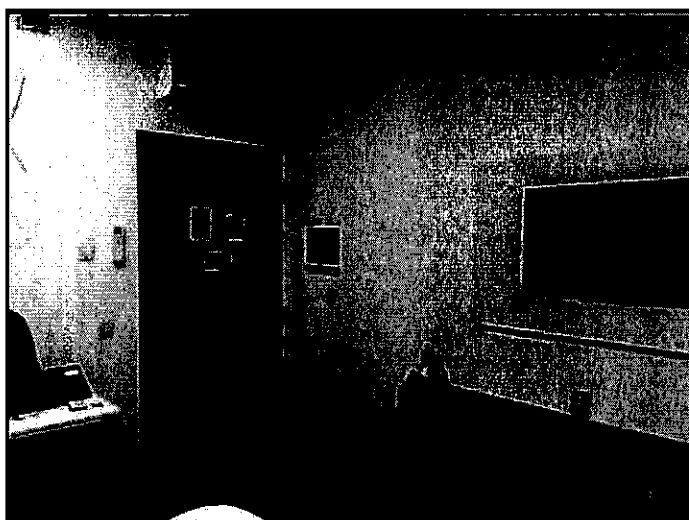


Figura 8 - Detalhe da bancada de um quarto do Hotel IBIS Styles de Ponta Porã



SERVIÇO PÚBLICO FEDERAL
MESP - POLÍCIA FEDERAL
SUPERINTENDÊNCIA REGIONAL NO DISTRITO FEDERAL

Apesar de OSWALDO, em suas transmissões de vídeo ao vivo, utilizar expressões que indicam que ele estaria em Brasília e de também subir vídeos gravados em sua antiga casa em Brasília, acredita-se que OSWALDO está se hospedando no Hotel Ibis Styles - Ponta Porã, endereço Av. Brasil, 685 - Centro, Ponta Porã - MS, 79904-740.

Cabe ressaltar que Ponta Porã é uma cidade da fronteira brasileira que faz divisa com Pedro Juan Caballero (Paraguai). Neste contexto, não haveria nenhuma dificuldade para OSWALDO sair do país, uma vez que se trata de uma fronteira "seca" e em que não há necessidade de realizar imigração para atravessar para o município de Pedro Juan Caballero.

Além disso, por sua esposa, SANDRA MARA VOLF PEDRO EUSTAQUIO, ter origem indígena (Terena), há possibilidade de OSWALDO encontrar alguma espécie de apoio para se esconder na região e mesmo em território estrangeiro (Paraguai).

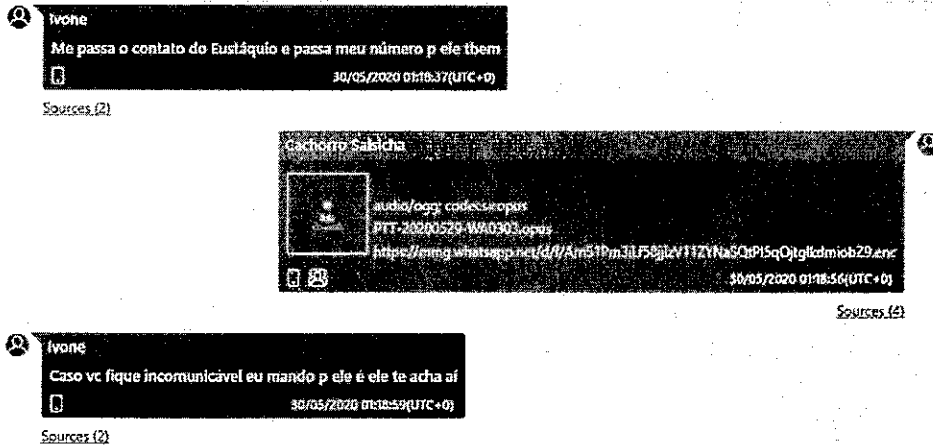
Informamos que OSWALDO provavelmente está na companhia de HUGO ALVES DOS SANTOS, que realiza transmissões no canal do OSWALDO EUSTÁQUIO com certa frequência. Ele é o atual sócio administrador da TARGET JOURNAL COMUNICAÇÃO LTDA, CNPJ 11.758.506/0001-80.

Por derradeiro, em chat do aplicativo WhatsApp, vide figura abaixo, extraído do celular da senhora SARA WINTER, tem-se um diálogo travado com indivíduo nominado de IVONE, que alega estar nos EUA e que utiliza o terminal

A síntese da conversa, datada de 30/05/2020, versa sobre o interesse de IVONE em presentear SARA com um celular, a fim de que essa possa permanecer militando. Todavia, faz-se necessário o endereço de alguém para a entrega do aparelho. A primeira sugere que seja empregado o logradouro de OSWALDO EUSTÁVIO, porém SARA alega, via áudio, que esse provavelmente não poderá revelar seu atual paradeiro.



SERVIÇO PÚBLICO FEDERAL
MESP - POLÍCIA FEDERAL
SUPERINTENDÊNCIA REGIONAL NO DISTRITO FEDERAL



SARA: Eu acho que o OSWALDO não vai poder te passar o endereço dele, porque ele acabou de mudar de casa, porque descobriram o endereço dele. Mas eu vou colocar o endereço do meu vizinho. É... Meu vizinho mesmo, ele mora na casa debaixo aqui.

Figura 9 - Conversa trava entre SARA WINTER e IVONE.

Dessarte, tem-se mais um indício do interesse do senhor OSWALDO em não ser localizado.

É a informação.

Márcio

Agente de Polícia Federal

Mat. 9.056

Antônio

Agente de Polícia Federal

Mat. 12.834

Cassimiro

Agente de Polícia Federal

Mat. 17.937



SERVIÇO PÚBLICO FEDERAL
MJSP - POLÍCIA FEDERAL
DIRETORIA DE COMBATE AO CRIME ORGANIZADO

INFORMAÇÃO POLICIAL N° 002/2020 – OP LUME - DICOR/PF

Data: 01/07/2020

Dos: Agentes de Polícia Federal Pimentel, Antônio e Cassimiro

Ao: Delegado de Polícia Federal FABIO ALVAREZ SHOR

Assunto: Informações sobre ALLAN LOPES DOS SANTOS

Senhor Delegado,

Nas buscas realizadas na residência do Senhor ALLAN LOPES DOS SANTOS, CPF [REDACTED], foi apreendido um MacBook Apple. Ao iniciar a exploração do material apreendido foi verificado que o equipamento apresentava o aplicativo Web WhatsApp online com uma conta ativa vinculada em nome de ALLAN DO SANTOS.

Diante desses fatos, a Polícia Federal representou pela interceptação, extração, registro e análise dos dados disponíveis no aplicativo para colher elementos relacionados aos fatos investigados. Com a concessão da medida pelo Excelentíssimo Senhor Ministro Relator, a equipe de policiais realizou a coleta das informações por meio de vídeos e captura de telas do aplicativo contendo diálogos e mensagens enviadas e recebidas.

O material objeto da interceptação do aplicativo Web WhatsApp foi encaminhado para esta equipe de policiais para realização da análise dos dados obtidos. Nesse sentido, a presente informação contextualizou as mensagens capturadas que envolvem as pessoas em torno do fato investigado citadas no requerimento do MPF, tratando-se por isso, de uma análise preliminar.

Do material analisado

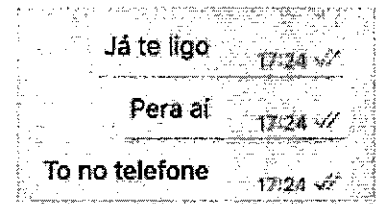
Os arquivos analisados são imagens e vídeos produzidos mediante autorização judicial decorrente de representação policial para extração, registro e análise dos dados disponíveis no aplicativo para colher elementos relacionados aos fatos investigados. Para facilitar a compreensão e leitura, foram realizadas extrações para colocar mensagens em ordem cronológica.



SERVIÇO PÚBLICO FEDERAL
MJSP - POLÍCIA FEDERAL
DIRETORIA DE COMBATE AO CRIME ORGANIZADO

Na plataforma web (<https://web.whatsapp.com>), do aplicativo digital WhatsApp, foram encontradas diversas conversas, como por exemplo, a conversa entre ALLAN e o contato "Renata Advogada 300":

Nome do contato, conforme imagem da página capturada:



Em um diálogo, ALAN DOS SANTOS utiliza a seguinte frase: "As FFAA precisam **ENTRAR URGENTEMENTE**" (destacada em vermelho). Abaixo imagens do diálogo entre ALLAN e o interlocutor "Ten Cel Cid Gabinete Presidente".



SERVIÇO PÚBLICO FEDERAL
MJSP - POLÍCIA FEDERAL
DIRETORIA DE COMBATE AO CRIME ORGANIZADO

Nome do contato, conforme imagem da página capturada:

 **Ten Cel Cid Gabinete Presidente** yesterday
 ✓ Exato

Nada? 09:45 ✓

Está falando ao vivo 09:57

Ok 09:57 ✓
Onde? 09:57 ✓

Na frente do Alvorada 09:57

Ok 09:58 ✓

Depois ele fala 10:06

Ok 10:32 ✓

5/29/2020

Já te ligo 10:47

Ok 10:49 ✓

✗ Missed voice call at 12:18
✗ Missed voice call at 12:18

5/31/2020



SERVIÇO PÚBLICO FEDERAL
MJSP - POLÍCIA FEDERAL
DIRETORIA DE COMBATE AO CRIME ORGANIZADO

* Forwarded
Deem uma olhada nisso 22:32 ✓

* Forwarded
https://coletivoponte.noblogs.org/files/2019/09/antifa_groups.pdf 22:32 ✓

You
https://coletivoponte.noblogs.org/files/2019/09/antifa_groups.pdf

Antifas 22:32 ✓

6/1/2020

Grupos guerrilheiros/terroristas.... 06:19

Estamos voltando para 68.....

Mas agora com apoio da mídia. 06:19

As FFAA precisam ENTRAR URGENTEMENTE 11:19 ✓

Opa! 11:21

✕ Missed voice call at 11:21

PF na minha casa novamente 15:08 ✓

O que querem? 15:21

6/2/2020

✕ Missed voice call at 10:16

✕ Missed voice call at 10:16



SERVIÇO PÚBLICO FEDERAL
MJSP - POLÍCIA FEDERAL
DIRETORIA DE COMBATE AO CRIME ORGANIZADO

NOTA PÚBLICA

Para PGR, Constituição não admite intervenção militar

A propósito de interpretações feitas a partir de declaração ao programa *Conversa com Bial* sobre o artigo 142 da Constituição Federal, o procurador-geral da República, Augusto Aras, afirma:

A Constituição não admite intervenção militar. Ademais, as instituições funcionam normalmente. Os Poderes são harmônicos e independentes entre si. Cada um deles há de praticar a autocontenção para que não se venha a contribuir para uma crise institucional. Conflitos entre Poderes constituídos, associados a uma calamidade pública e a outros fatores sociais concomitantes, podem culminar em desordem social.

As Forças Armadas existem para a defesa da pátria, para a garantia dos poderes constitucionais e, por iniciativa de qualquer destes, para a garantia da lei e da ordem, a fim de preservar o regime da democracia participativa brasileira.

que bosta 20:55 ✓

pq isso? 20:55 ✓

This message was deleted 21:13

6/5/2020

* Forwarded

<https://www.instagram.com/p/CBBXhOll0po/>

Boa tarde,

Você começou agora uma empresa de radiodifusão? Tem uma empresa de telecom e está precisando de financiamento para crescer? Então, não perca nosso Webinar sobre financiamento para pequenas e médias empresas de telecom e radiodifusão!

Além da minha presença e de secretários do #MCTIC ligados às áreas, teremos a participação especial de representantes do Banco Nacional de Desenvolvimento - @bndesgovbr!



SERVIÇO PÚBLICO FEDERAL
MJSP - POLÍCIA FEDERAL
DIRETORIA DE COMBATE AO CRIME ORGANIZADO

6/5/2020

Turma do 5G China agora domina telecom e radiodifusão 15:25 ✓

Forwarded

Esse cara: Altair. Meu antecessor aqui... responsável pelo esquema de propina do ministério desde a época do PT. Não poderia jamais ter função neste governo. Mandei muitas irregularidades para a CGU... alguém acima dele graúdo 15:25 ✓

Forwarded

Seria importante achar quem pediu a nomeação dele 15:26 ✓

View Photo 15:26 ✓


Todos ligados a HUAWEI 15:26 ✓

Minha fonte lá que me passou 15:26 ✓

6/7/2020

6/7/2020

Forwarded



1:14 18:15 ✓



SERVIÇO PÚBLICO FEDERAL
MJSP - POLÍCIA FEDERAL
DIRETORIA DE COMBATE AO CRIME ORGANIZADO

6/10/2020 # Forwarded

exercício 2019, neste momento em sessão virtual. O min. relator, Bruno Dantas, já exarou algumas decisões meio lá e cá. Nesse caso, até já saiu apontando ressalvas à contas. 🙄

“Nossa povo quer paz”, de Bruno Dantas

Ministro do TCU quer obrigar empresas a divulgar dados de

Na reunião na casa do Migalhas tinha um ministro do TCU. 10:50

Barroso se reuniu (dia 16 de Maio) na casa de Miguel Migalhas, editor de seus livros, e teve reunião com Maia, Alcolumbre, um ministro do TCU, um ministro do STF; tudo isso antes da tentativa de implementar a censura na internet. E essa reunião ocorreu depois que Alexandre de Moraes falou (dia 15 de Maio) com Barroso para se encontrar com a Joice Hasselmann e Mala, embora Barroso se recusasse a falar com a Joice dizendo que ela não era de confiança. A conversa entre Moraes e Alexandre era sobre a cassação da chapa Bolsonaro e Mourão.

O embaixador da China veio para o Brasil para derrubar Bolsonaro: ele foi peça

6/10/2020 # Forwarded

Importante - 6/10/2020 nua dando as cartas no MCTIC e ligado a China... Júlio Semeghini. Secretário Executivo. Ligado ao PSDB. Responsável pelos nomes dos secretários da Setel (telecom) e Serad (rádio e televisão). 22:53

Forwarded

Trocaram a equipe incompetente da SERAd, mas os nomes escolhidos são bons tecnicamente mas restritivamente preocupados com atender a agenda Júlio Semeghini 22:53

Forwarded

Outro Júlio que afunda o Ministério é o Conjur Jurídico comunista que desde que estou lá inviabilizou todos projetos que ajudariam a fazer uma agenda positiva ao governo 22:53

Forwarded

Assessor Especial do Ministro é importante ele com a esquerda é 22:53

Forwarded

Maximiliano 22:53

Forwarded

Comunista de carteirinha 22:53

Forwarded


Notícia sendo veiculado no site escalão de MCTIC com comemoração

Agora no globo News falando sobre a importância da inovação e ciência pós-covid... 🙄🙄🙄 parabenizando as ações atuais 22:53



SERVIÇO PÚBLICO FEDERAL
MJSP - POLÍCIA FEDERAL
DIRETORIA DE COMBATE AO CRIME ORGANIZADO

Forwarded



Bolsonaro anuncia recriação do Ministério das Comunicações e deputado Fábio Faria como ministro
g1.globo.com

Bolsonaro anuncia recriação do Ministério das Comunicações e deputado Fábio Faria como ministro
<https://g1.globo.com/politica/noticia/2020/06/10/bolsonaro-anuncia-recriacao-do-ministerio-das-comunicacoes-e-deputado-fabio-faria-como-ministro.ghtml>

22:53 ✓

You

Importante. Quem continua dando as cartas no MCTIC e ligado a China... Júlio Semeghini. Secretário Executivo. Ligado ao PSDB. Responsável pelos nomes dos secretários da Setel (telecom) e Serad (rádio e televisão).

Vai cair....


22:57

100% de confiança Presidente

Vai cair....

Ótimo

23:11 ✓



Luciana Maria Monteiro de Lima

23:35 ✓

Message Add to a group

You

2 Luciana Maria Monteiro de Lima

De confiança

23:35 ✓

SATURDAY



SERVIÇO PÚBLICO FEDERAL
MJSP - POLÍCIA FEDERAL
DIRETORIA DE COMBATE AO CRIME ORGANIZADO

SATURDAY

divergem sobre recriação do Ministério das Comunicações

Para o FICOC, Bolsonaro quer usar a estrutura do Estado para angarias
teletime.com.br

<https://teletime.com.br/12/06/2020/entidades-divergem-sobre-recriacao-do-ministerio-das-comunicacoes/> 15:28 ✓

➤ Forwarded

Postaram essa. Principal assessora do Ministro. Ainda não absorveram o assunto. 15:26 ✓

➤ Forwarded

Risco de rede 5G da Huawei expõe a necessidade de maior coesão da aliança Cinco Olhos - Epoch Times em Português

Especuladas em segurança nacional dos países dos Cinco Olhos
m.epochtimes.com.br

<https://m.epochtimes.com.br/risco-de-rede-5g-da-huawei-expoe-a-necessidade-da-maior-coesao-da-alianca-cinco-olhos/> 15:26 ✓

Vou

Postaram essa. Principal assessora do Ministro. Ainda não absorveram o assunto.

É para tirar dos chineses 15:17

Agonia do gabinete do ódio bolsonarista será longa — entenda | Radar

Desde que as investigações pelo STF receberam a visita da "uber black"
veja.abril.com.br

<https://veja.abril.com.br/blog/radar/agonia-do-gabinete-do-odio-bolsonarista-sera-longa-entenda/> 15:15

Medo... vc não está com medo?!??

Quem realmente está com medo???

15:14

SUNDAY

Medo... vc não está com medo?!??

Quem realmente está com medo???

Exato. 22:08 ✓

Conversei com o PF: retirar o Abraham será um tiro no pé. 22:08 ✓

PF? 22:14



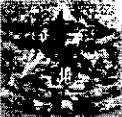
SERVIÇO PÚBLICO FEDERAL
MJSP - POLÍCIA FEDERAL
DIRETORIA DE COMBATE AO CRIME ORGANIZADO

PR 22:15 ✓
escrevi errado 22:15 ✓
Ele acha que o Abraham está em caampanha eleitoral 22:15 ✓

Ele está se queimando.... 22:18
E não ajudando a educação.... 22:18
Educação, cultura.... não pode cacarejar.... 22:18

E quem faria isso melhor? 22:31 ✓
Ele está se queimando...
Por se aproximar do POVO? 22:32 ✓
O povo engole Ramos, Jorge, Levi, Astronauta e Marcelo Alvaro Antônio (LARANJAL), mas o Abraham é um problema? 22:31 ✓
Só o POVO unido às FFAA podem varrer os inúmeros criminosos que hoje mandam no país. Barroso e Alexandre **VÃO DAR UM GOLPE** no Presidente e acabar com esse país. Sem o braço armado (FFAA), Cid, como defenderei meus filhos? 22:17 ✓

YESTERDAY

 Nota oficial
Leia a íntegra da nota da Presidência do Supremo Tribunal Federal, portal.stf.jus.br

Infelizmente, na noite de sábado, o Brasil viveu mais um ataque ao Supremo Tribunal Federal, que também simboliza um ataque a todas as instituições democraticamente constituídas.

Financiadas legalmente, essas atitudes têm sido reiteradas e estimuladas por uma minoria da população e por integrantes do próprio Estado, apesar da tentativa de diálogo que o Supremo Tribunal Federal tenta estabelecer com todos, Poderes, instituições e sociedade civil, em prol do progresso da nação brasileira.

O Supremo jamais se sujeitará, como não se sujeitou em toda a sua história, a nenhum tipo de ameaça, seja velada, indireta ou direta e continuará cumprindo a sua missão.

Guardião da Constituição, o Supremo Tribunal Federal repudia tais condutas e se socorrerá de todos... Read more 00:19 ✓

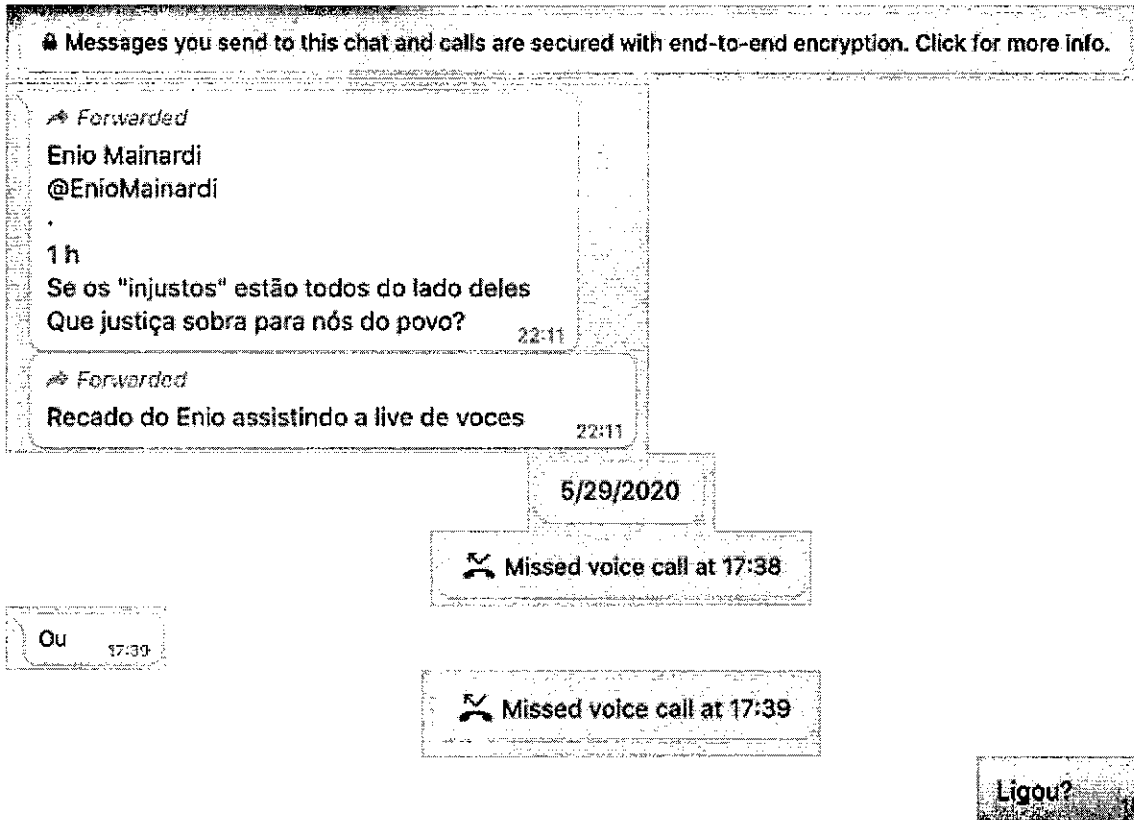
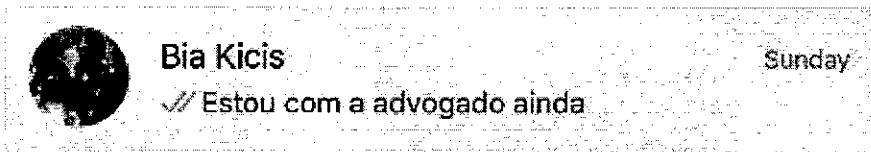


SERVIÇO PÚBLICO FEDERAL
MJSP - POLÍCIA FEDERAL
DIRETORIA DE COMBATE AO CRIME ORGANIZADO

➤ Forwarded
vandalizada pelo MST. Ninguém punido. Imprensa não chamou de "ataque às instituições". Brasileiros de verde e amarelo foram limpar.
Ministério da Educação atacado por

Abaixo seguem algumas imagens com a conversa entre ALLAN e o contato "Bia Kicis".

Nome do contato, conforme imagem da página capturada:





SERVIÇO PÚBLICO FEDERAL
MJSP - POLÍCIA FEDERAL
DIRETORIA DE COMBATE AO CRIME ORGANIZADO

- Missed voice call at 18:20
- Missed voice call at 18:21

Sistema de Gestão de Processos de Defesa Pública - SGPDP

Atenção: este é um sistema de gestão de processos de defesa pública. Não é possível acessar este sistema sem a autenticação adequada. Para mais informações, consulte o manual de usuário.

PDF HC Preventivo Tadeu ...

5 pages - PDF - 70 KB 20:21

Lei senado.pdf

2 pages - PDF - 28 KB 20:16

Sistema de Gestão de Processos de Defesa Pública - SGPDP

Atenção: este é um sistema de gestão de processos de defesa pública. Não é possível acessar este sistema sem a autenticação adequada. Para mais informações, consulte o manual de usuário.

PDF HC Preventivo Tadeu ...

5 pages - PDF - 74 KB 20:53



SERVIÇO PÚBLICO FEDERAL
MJSP - POLÍCIA FEDERAL
DIRETORIA DE COMBATE AO CRIME ORGANIZADO

Compartilha este HC que está sem os dados pessoais do impetrante 20:53

ENSU Em conversa com Toffoli, Lewandowski ameaçou denunciar desvio de poder no STF
Ministros conversaram em São Paulo antes de Lewandowski reiterar
epoca.globo.com
<https://epoca.globo.com/em-conversa-com-toffoli-lewandowski-ameacou-denunciar-desvio-de-poder-no-stf-23116940> 21:16

➤ Forwarded

 "Decisão ilegal não é para ser cumprida", diz Renan sobre liminar do Supremo
"Nenhuma decisão ilegal é para ser cumprida, mesmo que seja decisão"
www.conjur.com.br
<https://www.conjur.com.br/2016-dez-13/decisao-ilegal-nao-cumprida-renan-liminar> 21:16

➤ Forwarded

Senado Federal - Programa e-Cidadania - Consulta Pública
Opine sobre a matéria: "PL 2630/2020"
www12.senado.leg.br

@Bia Kicis esse LINK já vem com o voto NÃO:
<https://www12.senado.leg.br/ecidadania/visualizacaomateria?id=141944&voto=contra> 21:50

➤ Forwarded



5/30/2020

☒ Missed voice call at 17:36



SERVIÇO PÚBLICO FEDERAL
MJSP - POLÍCIA FEDERAL
DIRETORIA DE COMBATE AO CRIME ORGANIZADO

Qd puder me liga 17:36

Ok 17:40 ✓
Pera aí 17:40 ✓

📞 Missed voice call at 19:25
📞 Missed voice call at 19:25

Me liga 19:26

5/31/2020

Oi 00:56

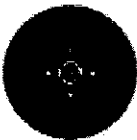
📞 Missed voice call at 00:56

To a caminho da Esplanada 00:57

Agora? 01:02 ✓

6/1/2020

🔄 Forwarded



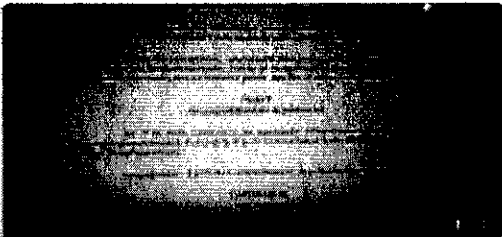
Deputada do PSOL vai à Justiça para Weintraub desbloquea-la no Twitter

O Superior Tribunal de Justiça (STJ) informou hoje (1/6), no canal oficial www.tercalivre.com.br

<https://www.tercalivre.com.br/deputada-do-psol-vai-a-justica-para-weintraub-desbloquea-la-no-twitter/>

13:16

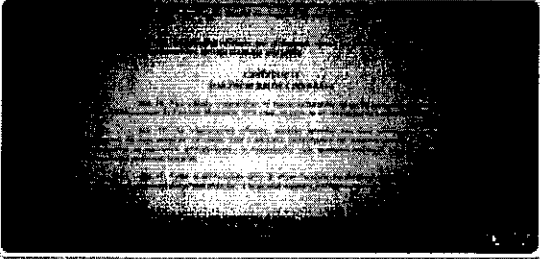
🔄 Forwarded





SERVIÇO PÚBLICO FEDERAL
MJSP - POLÍCIA FEDERAL
DIRETORIA DE COMBATE AO CRIME ORGANIZADO

➤ Forwarded



➤ Forwarded

PORTARIA N° 196-EME, DE 1° DE JULHO DE 2019 foi publicada no boletim 28, de julho de 2019 16:47

➤ Forwarded



Chequei

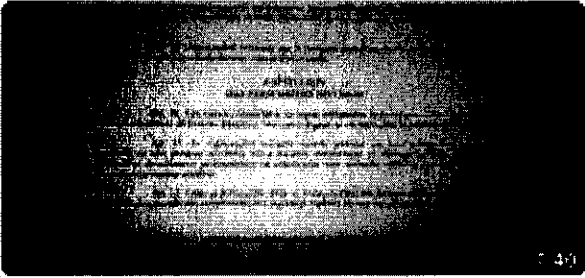
☒ Missed voice call at 17:32

Estou aqui no Gilberto 17:32

Oi 17:33

☒ Missed voice call at 17:34

➤ Forwarded



➤ Forwarded

PORTARIA N° 196-EME, DE 1° DE JULHO DE 2019 foi publicada no boletim 28, de julho de 2019 17:40

Oi 18:03



SERVIÇO PÚBLICO FEDERAL
MJSP - POLÍCIA FEDERAL
DIRETORIA DE COMBATE AO CRIME ORGANIZADO

Missed voice call at 18:06

6/2/2020



O método Bolsonaro de tirar coelhos da toca

Jair Bolsonaro não exige lealdade apenas incondicional de seus aliados, faz questão de que a
noticias.uol.com.br

Somos carne e unha HAHAHahaha

<https://noticias.uol.com.br/colunas/thais-oyama/2020/06/02/o-metodo-bolsonaro-de-tirar-coelhos-da-toca.htm>

19:56 ✓

Óxi, quem falou isso pra ela? 19:58

Kkkk 19:58

Do celular 19:59

Da unha e carne ela sabe, tá na cara 19:59

Vou

Somos carne e unha HAHAHahaha

<https://noticias.uol.com.br/colunas/thais-oyama/2020/06/02/o-metodo-bolsonaro-de-tirar-coelhos-da-toca.htm>



Bóra saindo da toca aí, coelha dá. 19:59

Vc botou o Ramos pra usar exclamações kkkk 20:00

Bia Kiteis

Vc botou o Ramos pra usar exclamações kkkk

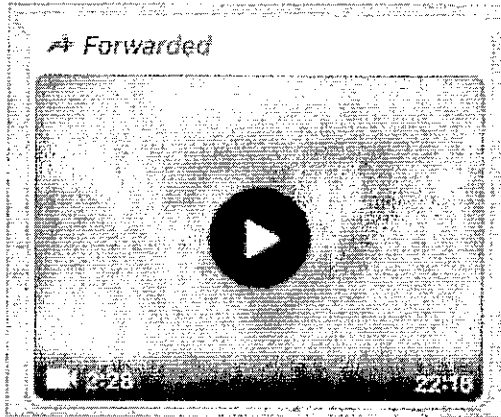
Como assim???

20:08 ✓

6/3/2020



SERVIÇO PÚBLICO FEDERAL
MJSP - POLÍCIA FEDERAL
DIRETORIA DE COMBATE AO CRIME ORGANIZADO

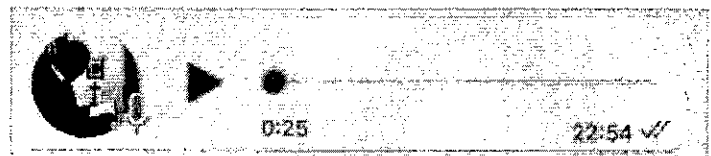


6/4/2020


Boa noite! 22:26

Oi, Bia 22:51 ✓

Como estão todos? 22:52
Pedrinho? 22:52
Carol? 22:52



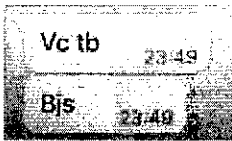
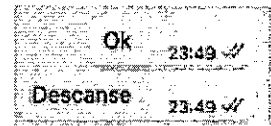
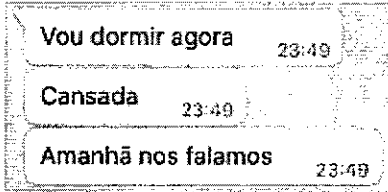
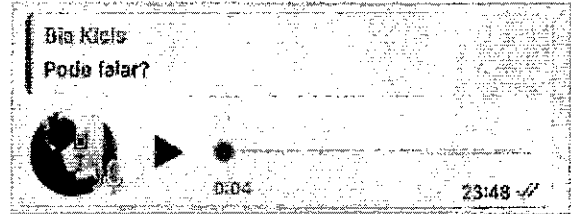
Legal!!!! 22:55
Manda beijos pra ela 22:55
Eu vi a receita no grupo 22:55
Adorei 22:55

Hahahahaha 23:05 ✓

23:05 ✓

Qd passarem uns dias irei visitar neném 23:06
Pode falar? 23:06



SERVIÇO PÚBLICO FEDERAL
MJSP - POLÍCIA FEDERAL
DIRETORIA DE COMBATE AO CRIME ORGANIZADO

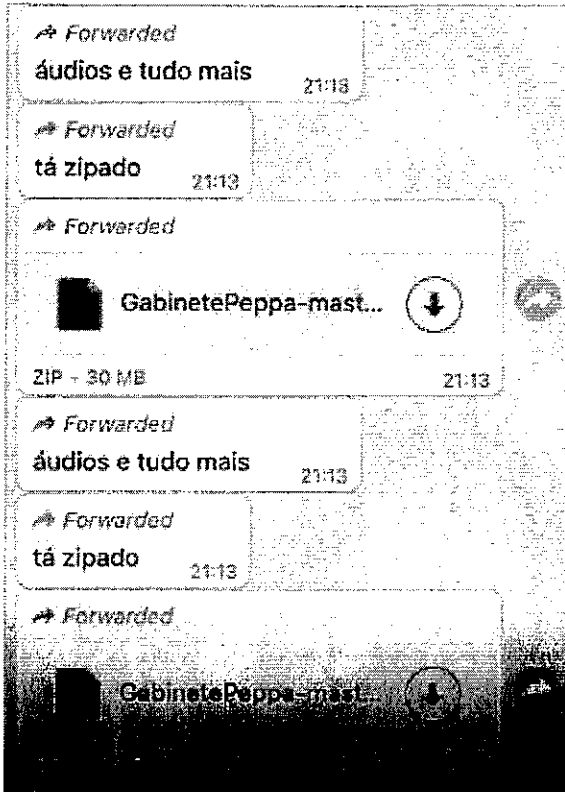


6/5/2020





SERVIÇO PÚBLICO FEDERAL
MJSP - POLÍCIA FEDERAL
DIRETORIA DE COMBATE AO CRIME ORGANIZADO



6/6/2020

Bia 22:28 ✓
Urgente 22:26 ✓

6/7/2020

Ja te ligo 19:23
Telefone com meu irmão da Inglaterra 19:23

📞 Missed voice call at 19:28
📞 Missed voice call at 19:32


THURSDAY

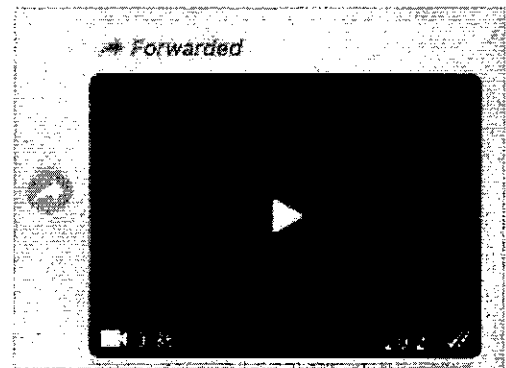



SERVIÇO PÚBLICO FEDERAL
MJSP - POLÍCIA FEDERAL
DIRETORIA DE COMBATE AO CRIME ORGANIZADO

Oi 13:50
Tudo bom? 13:50
Saudades de vc 13:50
Como está a família? 13:51
E o filhotinho, Pedro Miguel? A Tetê ta com muito ciúmes? 13:51

SUNDAY

 **Bia Kicis on Twitter**
"@jorgefco @gabr @STF_oficial @SenadoFederal @comaradeputados @MPF_PGR @TCUoficial Desculpa, Ministro, sua conta foi hackeada?"
twitter.com
<https://twitter.com/biakicis/status/1272301927200628736?s=12> 20:02
Oi 20:13



 Missed voice call at 20:30

O Jorge ficou puto comigo 22:15

kkkkkkk 22:15 ✓

ótimo 22:15 ✓



SERVIÇO PÚBLICO FEDERAL
MJSP - POLÍCIA FEDERAL
DIRETORIA DE COMBATE AO CRIME ORGANIZADO

Me escreveu 22:16
Questionou eu ter ido em público e não em particular 22:16
Eu lembrei a ele que dou 1 das investigadas no inquérito ilegal do STF que ataca o PR todos os dias 22:17
Sou 22:17
Pode falar? 22:17

Bia Kicis
Pode falar?
Estou com a advogado ainda 22:28 //

A presente informação policial é preliminar, uma vez que não abarcou todas as imagens que foram objeto da interceptação do aplicativo WhatsApp Web. Nessa situação, não foi possível identificar em que contextos se inserem as conversas e nem tão pouco quem são os integrantes dos diálogos. A associações dos nomes dos contatos com os seus respectivos números de telefone não foi possível ser feita, pois os números não são visíveis nas imagens capturadas.

Todas essas limitações podem ser minimizadas se a análise for realizada no conteúdo do próprio aparelho celular em que o aplicativo WhatsApp está instalado
É a informação.

Cassimiro
Agente de Polícia de Federal
Mat. 17937

Pimentel
Agente de Polícia de Federal
Mat. 3685

Antônio
Agente de Polícia de Federal
Mat. 12834



SERVIÇO PÚBLICO FEDERAL
MJSP - POLÍCIA FEDERAL
DIRETORIA DE COMBATE AO CRIME ORGANIZADO

INFORMAÇÃO POLICIAL Nº 0003/2020 – OP LUME (IPL 2020.0060052)

Data: 09/07/2020

Do: Núcleo de Análise – NIP/SR/PF/DF

Ao: Delegado de Polícia Federal FABIO ALVAREZ SHOR

Assunto: Vínculos de SARA FERNANDA GIROMINI

Inquérito: 2020.0060052-DICOR/PF

Interessado: Ministro ALEXANDRE DE MORAES

Local da apreensão: _____), Brasília-DF. Mandado de Busca e Apreensão exarado nos autos do Inquérito 4.828 Distrito Federal – STF.

Material apreendido: Autos de apreensão nº 0102/2020-DICOR/PF e nº 0237/2020-SR/PF/DF. Laudos nº 1490/2020-INC/DITEC/PF e 1491/2020-INC/DITEC/PF.

Senhor Delegado,

Atendendo à solicitação verbal de Vossa Excelência e com o uso dos dados extraídos do material acima arrolado, informamos que foram averiguadas algumas relações interpessoais da senhora SARA FERNANDA GIROMINI (CPF _____), alcunha SARA WINTER, com os seguintes interlocutores:

a. SARA WINTER X LUCAS CAMARGOS

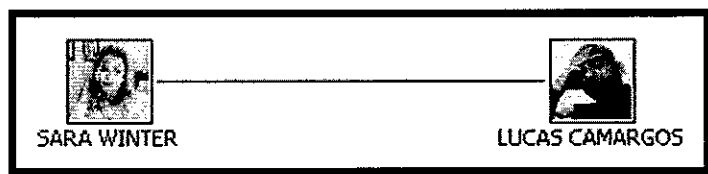


Figura 01 – SARA (_____) X LUCAS (_____)

O senhor LUCAS GLEICON FERNANDES CAMARGOS – CPF _____ – é atualmente comissionado no Senado Federal, exercendo a função de Auxiliar Parlamentar Pleno, no Gabinete da Senadora SORAYA THRONICKE – PSL/MS.

No ano pretérito, desempenhou na Câmara dos Deputados, por menos de um mês, o cargo de Secretário Parlamentar, no gabinete do Deputado Federal GILDENEMYR – PL/MA.

Na data de 29/02/2020, os interlocutores travaram conversa no aplicativo WHATSAPP, cujo conteúdo é ilustrado na Figura 02.

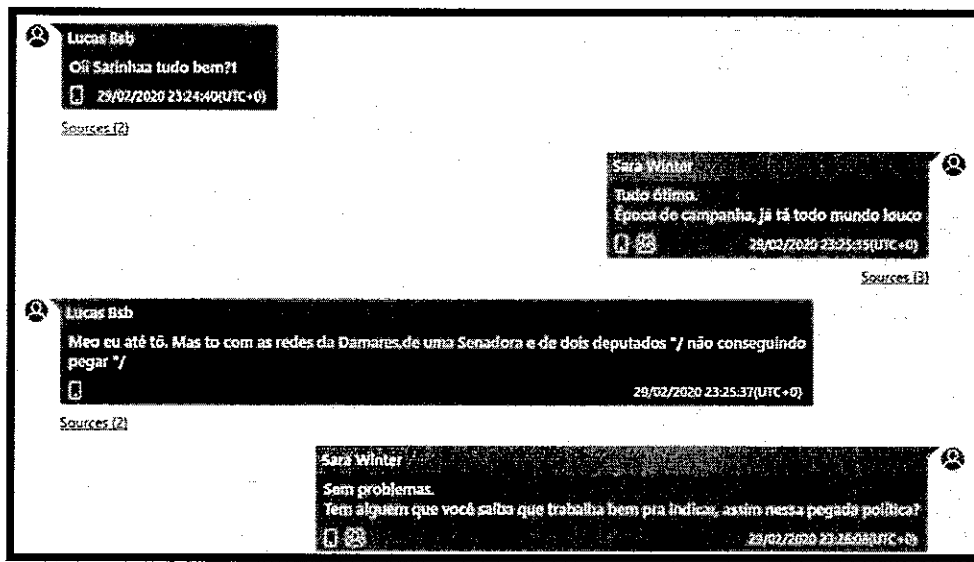


Figura 02 – Chat extraído do aparelho celular da senhora SARA WINTER.

b. SARA WINTER X EVANDRO DE ARAÚJO

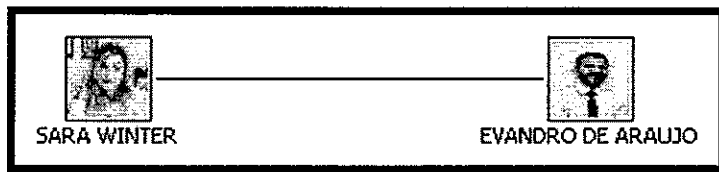


Figura 03 – SARA () X EVANDRO ()

O senhor EVANDRO DE ARAUJO PAULA – CPF – é atualmente comissionado na Câmara dos Deputados, exercendo o cargo de Secretário Parlamentar, no Gabinete da Deputada Bia Kicis – PSL/DF.

Fontes abertas sugerem que o senhor EVANDRO é um dos organizadores do acampamento intitulado “Os 300 do Brasil”.

Na data de 27/04/2020, os interlocutores travaram conversa no aplicativo WHATSAPP, cujo conteúdo é ilustrado na Figura 04.

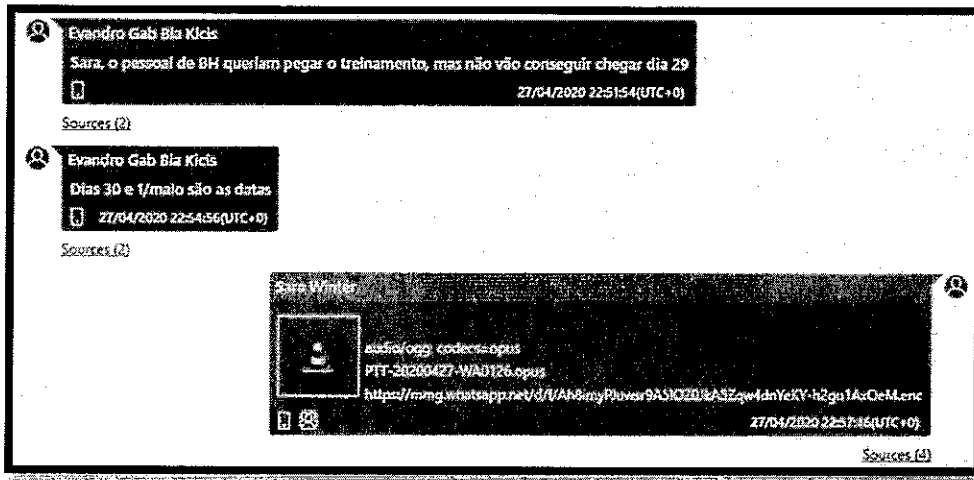


Figura 04 – Chat extraído do aparelho celular da senhora SARA WINTER.

c. SARA WINTER X DAMARES ALVES



Figura 05 – SARA () X DAMARES ()

A senhora DAMARES REGINA ALVES – CPF – é atualmente a Ministra da Mulher, da Família e dos Direitos Humanos.

Na data de 07/04/2020, as interlocutoras travaram conversa no aplicativo WHATSAPP, cujo conteúdo é ilustrado na Figura 06.

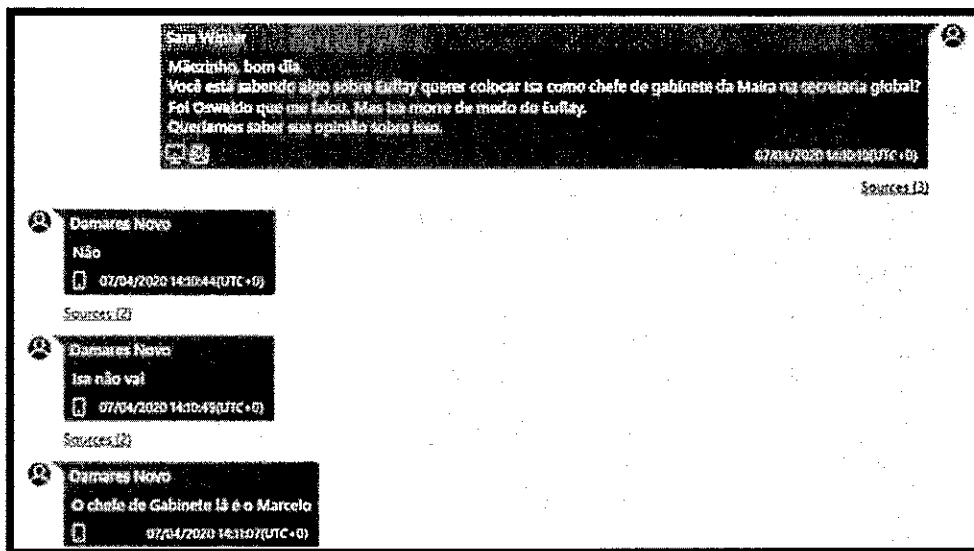


Figura 06 – Chat extraído do aparelho celular da senhora SARA WINTER.

d. SARA WINTER X OSWALDO EUSTAQUIO



Figura 07 – SARA () X OSWALDO ()

O senhor OSWALDO EUSTAQUIO FILHO – CPF – é atualmente jornalista, blogueiro e correspondente em Brasília do Jornal Agora Paraná.

Na data de 06/04/2020, os interlocutores travaram conversa no aplicativo WHATSAPP, cujo conteúdo é ilustrado na Figura 08.

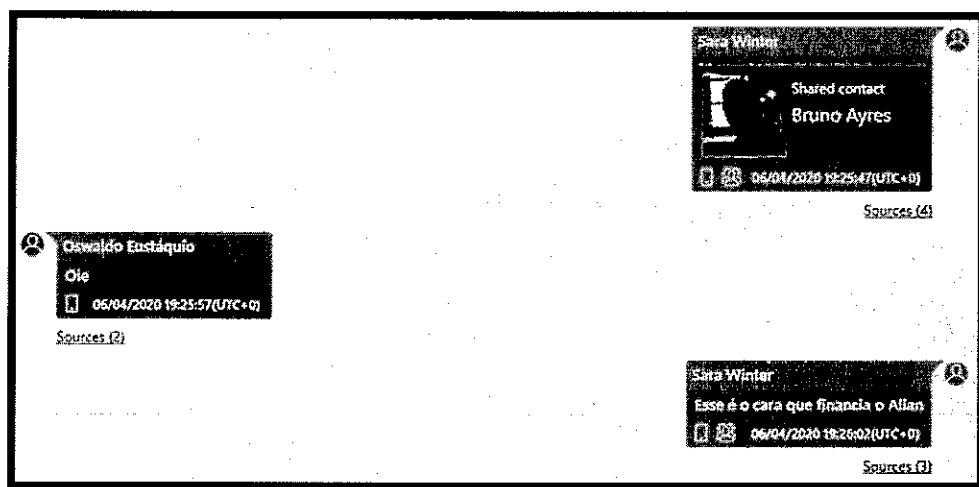


Figura 08 – Chat extraído do aparelho celular da senhora SARA WINTER.

Em tempo, o indivíduo citado na última Figura é o senhor BRUNO RICARDO COSTA AYRES – CPF , que mora no logradouro , Brasília/DF. Esse endereço é próximo ao do senhor ALLAN LOPES DOS SANTOS (CPF), que habita no , Brasília/DF”

e. SARA WINTER X DANIEL MIGUEL

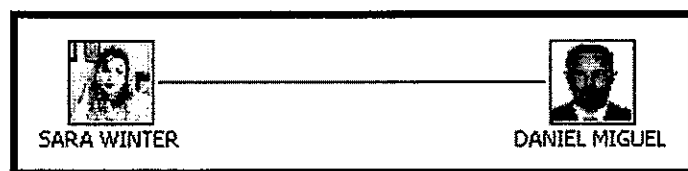


Figura 09 – SARA () X DANIEL ()

O senhor DANIEL MIGUEL – CPF
atualmente participante do movimento “QG AGRO”.

}, alcunha DANIEL ATIVISTA

Na data de 27/04/2020, os interlocutores travaram conversa no aplicativo WHATSAPP, cujo conteúdo é ilustrado na Figura 10.

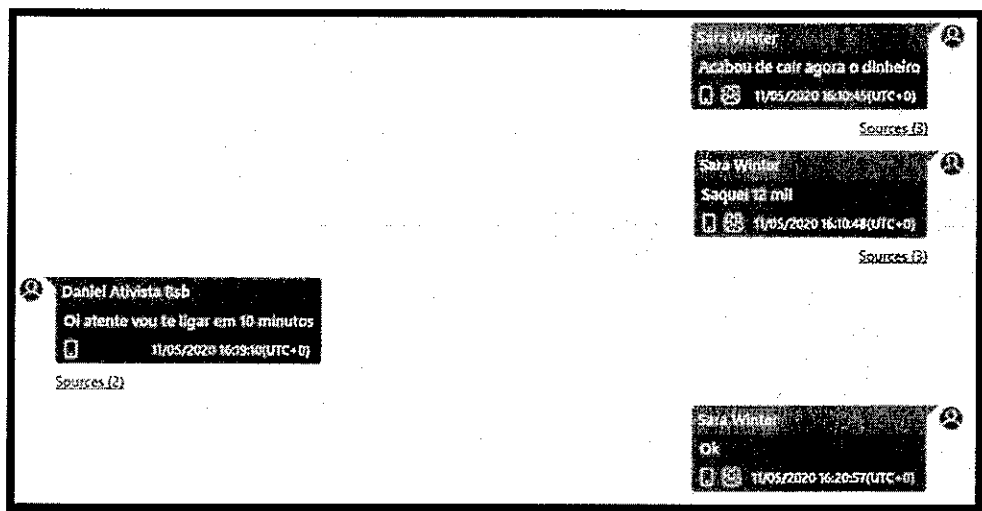


Figura 10 – Chat extraído do aparelho celular da senhora SARA WINTER.

Enquanto no dia 11/05/2020, esses conversam especificamente sobre o aluguel de uma casa – Figuras 11 e 12.

Durante o chat, o senhor DANIEL encaminha a imagem de um cartão bancário, que pertence ao senhor IOSMAR SANTANA MARINHO (CPF _____), e o contato de dois números telefônicos, em que um deles, em tese, pertence ao indivíduo SERGIO ROBERTO ANDRADE MARTINS, CPF _____ – Figura 13.

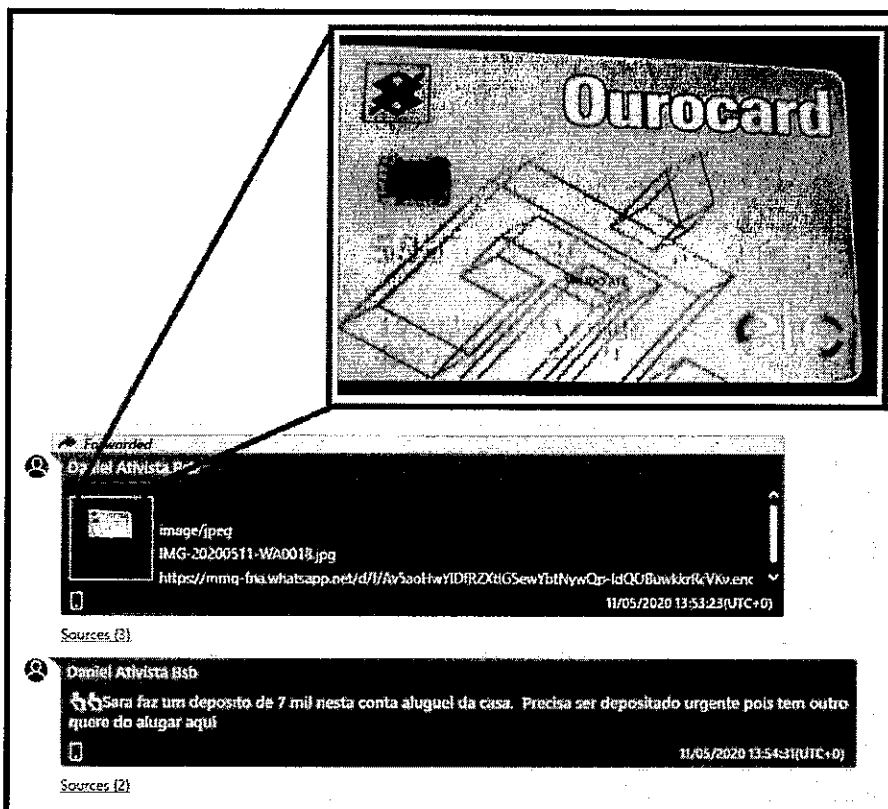


Figura 11 – Chat extraído do aparelho celular da senhora SARA WINTER, com a imagem compartilhada em destaque.

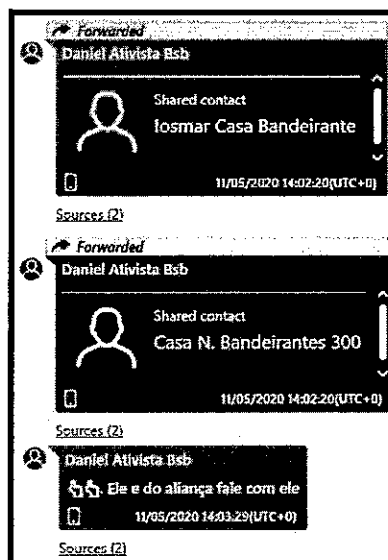


Figura 12 – Chat extraído do aparelho celular da senhora SARA WINTER.

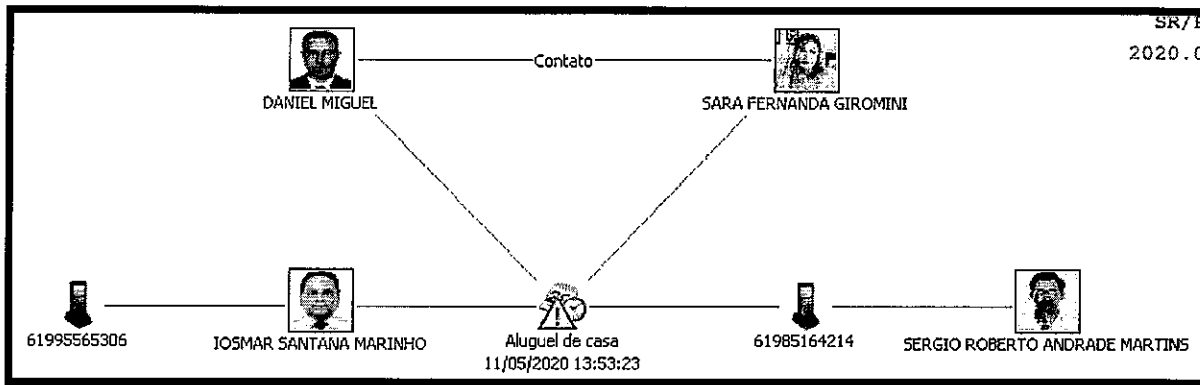


Figura 13 – Imagem esquemática do evento “Aluguel de casa”.

Válido pontuar que os senhores DANIEL e SERGIO são beneficiários de alguns programas governamentais, a saber: o primeiro goza do Auxílio Emergencial do Governo Federal e o outro do Bolsa Família e do DF Sem Miséria – Figuras 14 e 15.

Nome Beneficiário	CPF Beneficiário	NIS Beneficiário				
DANIEL MIGUEL	***.766.301-**					
TOTAL DE RECURSOS DISPONIBILIZADOS A PARTIR DE 2020						
MÊS DE DISPONIBILIZAÇÃO	PARCELA	UF	MUNICÍPIO	ENQUADRAMENTO	VALOR (R\$)	OBSERVAÇÃO
04/2020	1ª	DF	BRÁSILIA	EXTRA CADUN	600,00	NÃO HÁ

Figura 14 – Programa governamental em benefício do senhor DANIEL.

NOME DO BENEFICIÁRIO	REFERÊNCIA	NIS	BOLSA FAMÍLIA	DF SEM MISÉRIA
SERGIO ROBERTO ANDRADE MARTINS	MAIO/2020	13808126274	89,00	60,00

Figura 15 – Programas governamentais em benefício do senhor SERGIO.

f. SARA WINTER X IVONE CALUMBY

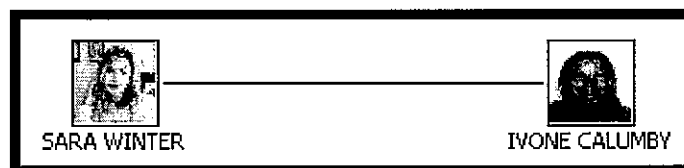


Figura 16 – SARA (;) X IVONE (;)

A senhora IVONE ALVES DOS SANTOS – CPF [redacted], alcunha IVONE CALUMBY, alega morar atualmente nos EUA.

Na data de 29/05/2020, as interlocutoras travaram conversa no aplicativo WHATSAPP, cujo conteúdo é ilustrado nas Figuras 17, 18, 19, 20, 21, 22 e 23.

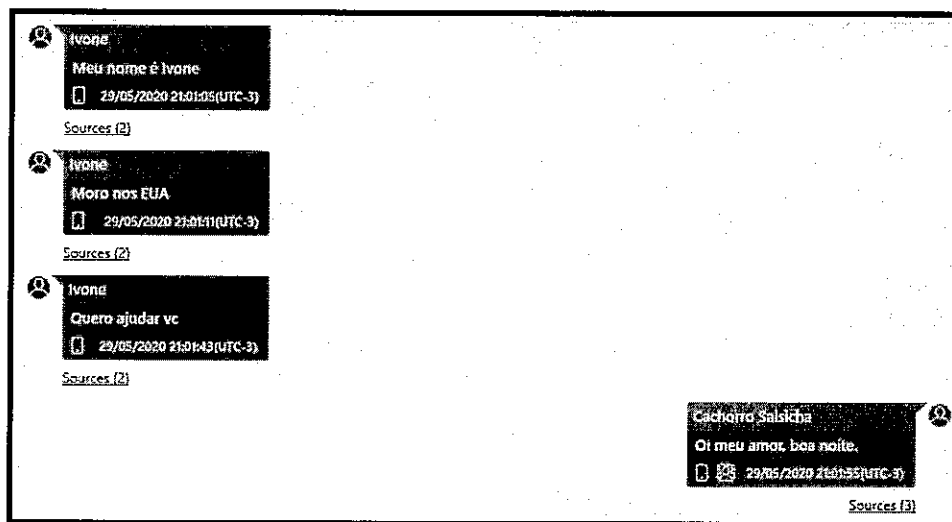


Figura 17 – Chat extraído do aparelho celular da senhora SARA WINTER.

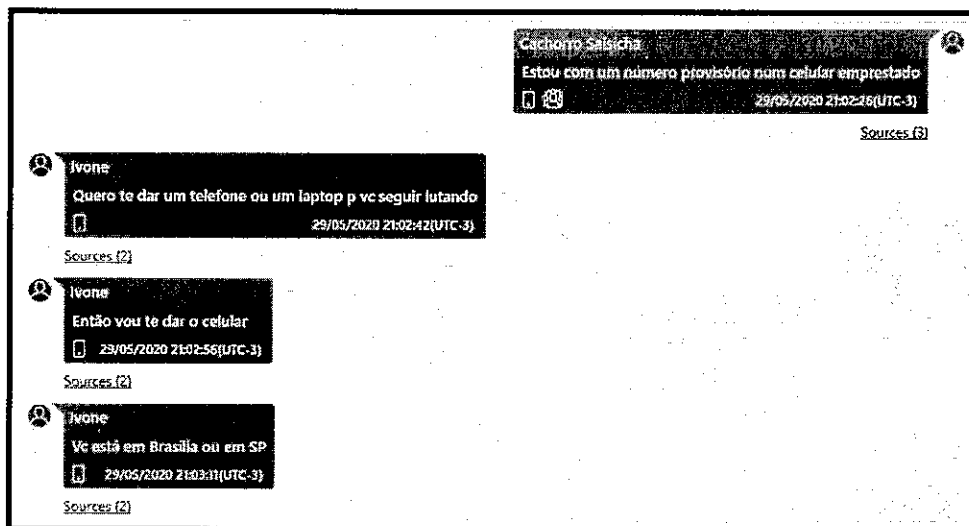


Figura 18 – Chat extraído do aparelho celular da senhora SARA WINTER.

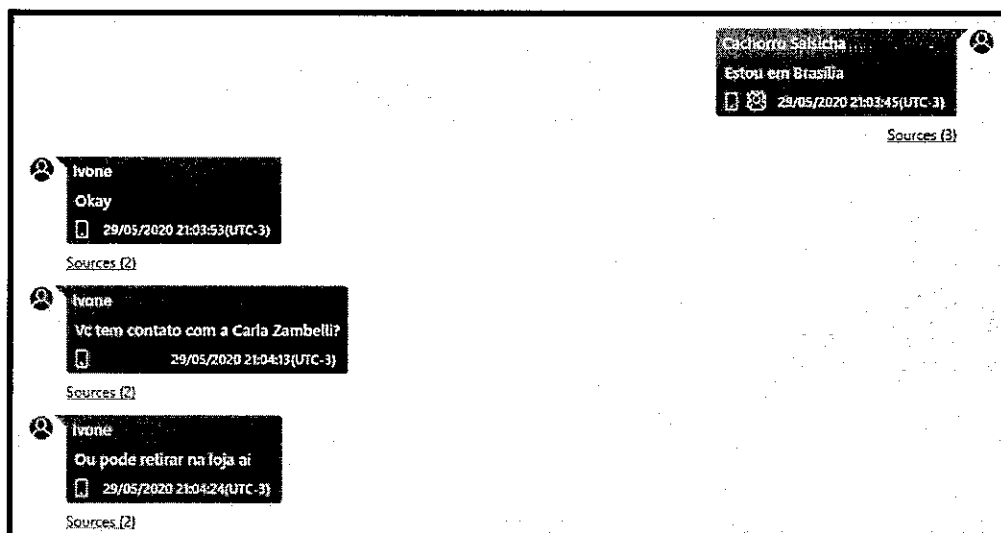


Figura 19 – Chat extraído do aparelho celular da senhora SARA WINTER.

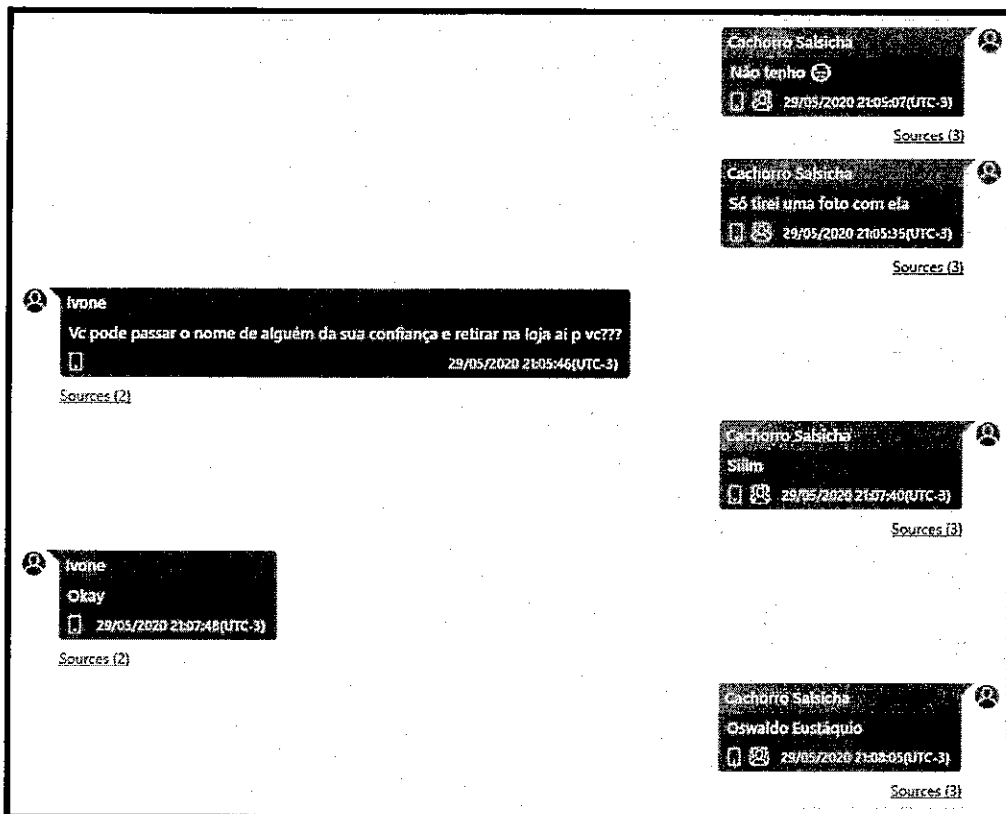


Figura 20 – Chat extraído do aparelho celular da senhora SARA WINTER.

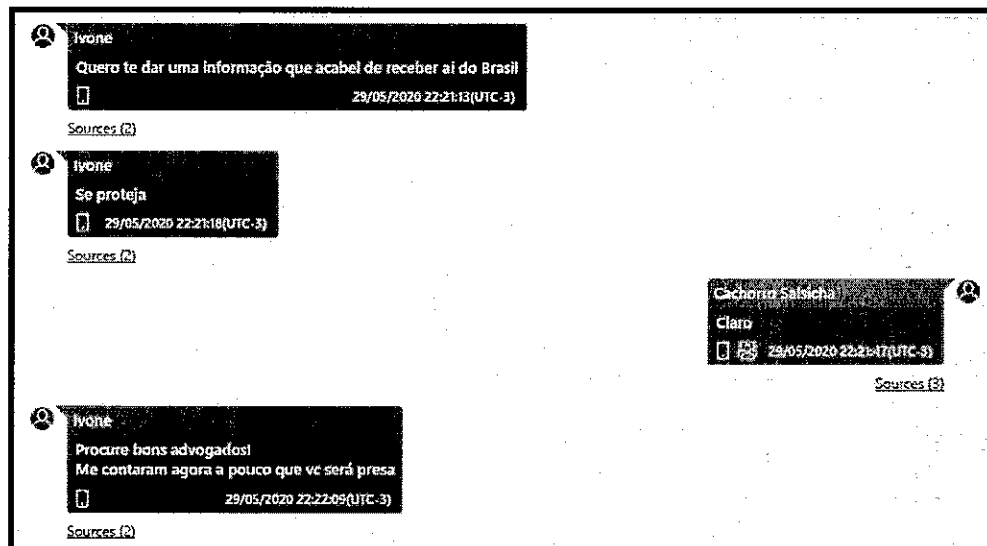


Figura 21 – Chat extraído do aparelho celular da senhora SARA WINTER.

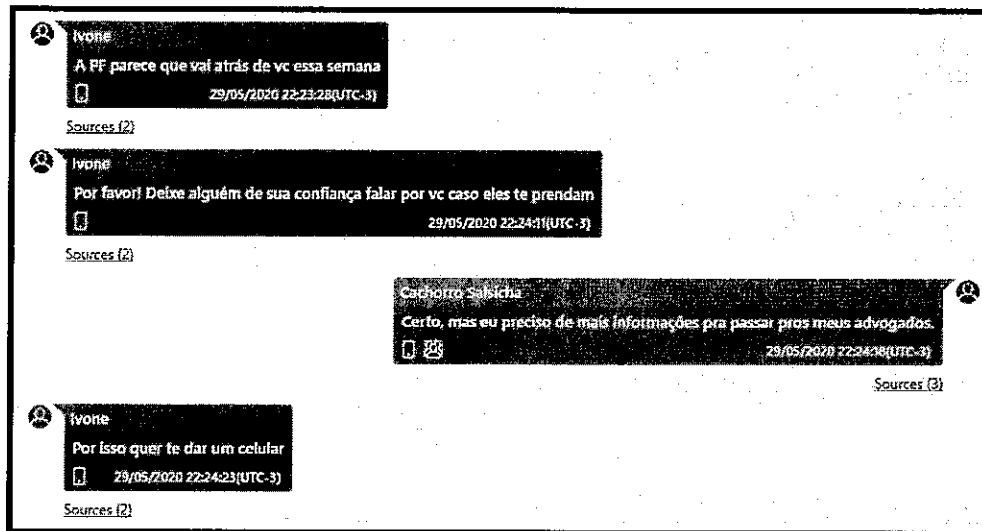


Figura 22 – Chat extraído do aparelho celular da senhora SARA WINTER.

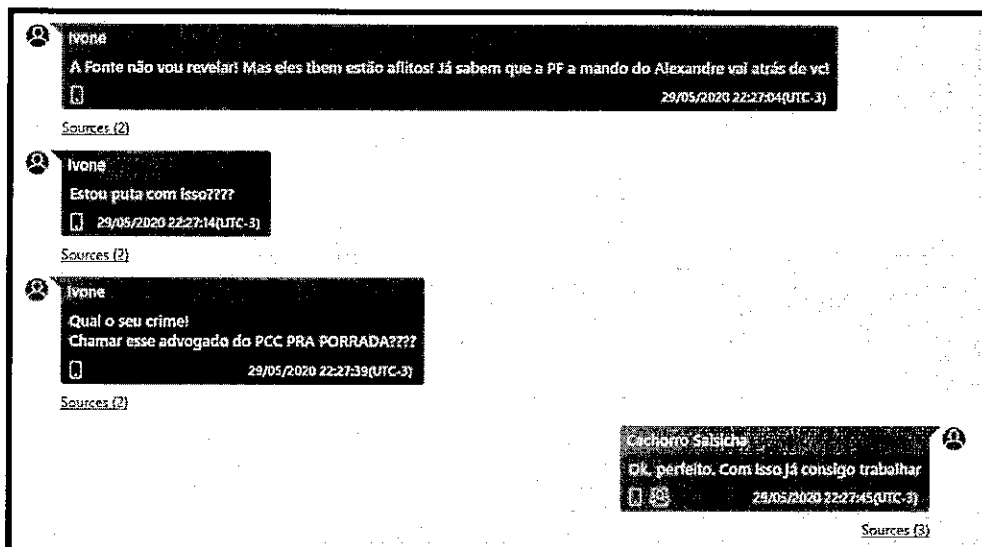


Figura 23 – Chat extraído do aparelho celular da senhora SARA WINTER.

Por derradeiro, é necessário pontuar que a presente informação é parcial e não exaustiva, em virtude da redistribuição do inquérito policial em pauta, vide processo SEI 08200.012789/2020-59. Conseqüentemente, todos os trabalhos investigativos foram INTERROMPIDOS na situação em que se encontram.

É a informação.

Pimentel
Agente de Polícia Federal
Matr. 3.685

Márcio
Agente de Polícia Federal
Matr. 9.056

Antonio
Agente de Polícia Federal
Matr. 12.834

Cassimiro
Agente de Polícia Federal
Matr. 17.937



SERVIÇO PÚBLICO FEDERAL
MJSP - POLÍCIA FEDERAL
DIRETORIA DE COMBATE AO CRIME ORGANIZADO

INFORMAÇÃO POLICIAL Nº 0004/2020 – OP LUME (IPL 2020.0060052)

Data: 09/07/2020

Do: Núcleo de Análise – NIP/SR/PF/DF

Ao: Delegado de Polícia Federal FABIO ALVAREZ SHOR

Assunto: Vídeo sobre o acampamento dos 300 do Brasil

Inquérito: 2020.0060052-DICOR/PF

Interessado: Ministro ALEXANDRE DE MORAES

Local da apreensão: / Brasília-DF. Mandado de Busca e Apreensão exarado nos autos do Inquérito 4.828 Distrito Federal – STF.

Material apreendido: Autos de apreensão nº 0102/2020-DICOR/PF e nº 0237/2020-SR/PF/DF. Laudos nº 1490/2020-INC/DITEC/PF e 1491/2020-INC/DITEC/PF.

Senhor Delegado,

Atendendo à solicitação verbal de Vossa Excelência e com o uso dos dados extraídos do material acima arrolado, segue a transcrição do vídeo informativo do acampamento dos 300 do Brasil – Figura 01, gravado pela senhora SARA FERNANDA GIROMINI (CPF /), alcunha SARA WINTER:



Figura 01 – Vídeo informativo sobre o acampamento dos 300 do Brasil.

- 00:00 Gente tá todo mundo me perguntando do acampamento dos
- 00:03 300 então vamos lá já tem gente chegando em Brasília o que
- 00:07 acontece as pessoas não estão chegando todas no mesmo dia na
- 00:10 mesma hora no mesmo local e teve outras lideranças do Brasil que
- 00:14 acabaram convocando pessoas para vir para cá em dias diferentes
- 00:18 do nosso acampamento então a gente está tentando unir tudo
- 00:21 com muita união sem brigas sem ego sem nada para tudo sair
- 00:25 muito bem correr muito bem a gente ia fazer o treinamento
- 00:29 amanhã dia 29 mas não vai rolar porque muita gente ainda não
- 00:32 conseguiu chegar por dificuldades
- 00:34 de locomoção. É poucas empresas de linhas aéreas
- 00:37 funcionando e alguns estados como a Bahia por exemplo está
- 00:40 tudo fechado nem sai ou entra do país uma verdadeira
- 00:43 ditadura então a gente vai fazer um treinamento dia 2
- 00:47 com quem que a gente vai fazer esse treinamento eu
- 00:51 não posso falar porque eu não quero que a esquerda copie
- 00:55 então confie na Sarinha serão os melhores você vai receber
- 00:58 tudo do melhor beleza?
- 01:01 Ponto 2 você vai vim pra passar perrengue em Brasília muito provavelmente
- 01:04 sim mas a gente não vai deixar você passar tanto perrengue
- 01:08 assim a gente não tem a estrutura que o MBL teve no acampamento em
- 01:12 2016 e vocês sabem porque mas nós temos uma vaquinha para
- 01:16 conseguir fornecer uma refeição ao dia pelo menos para
- 01:19 as pessoas tá a água já recebeu bastante doação de água onde
- 01:23 você vai tomar banho lavar roupa e descansar de vez em quando muito
- 01:27 de vez em quando porque tem muita coisa pra fazer
- 01:31 Nós temos um QG o quartel general ou centro administrativo
- 01:34 como você quiser falar onde fica não vou falar porque eu não
- 01:38 quero gente indo lá não quero esquerda indo lá estragar tudo
- 01:42 tá confie na mamãe Sarinha lá você vai poder descansar tem

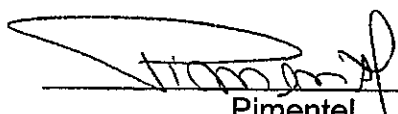
- 01:46 mais de 200 beliches triliches pra você dormir tem alojamento
- 01:50 masculino feminino banheiro masculino feminino vai tomar
- 01:52 banho de água quentinha vai ter refeitório então venha com
- 01:56 confiança. Sara qual o dia certo para começar o acampamento
- 02:00 na verdade assim é muitas lideranças como já falei
- 02:03 acabaram chamando para dias diferentes e tem gente aqui já
- 02:07 tem umas 30 pessoas que já vieram é pra pra tudo por 300
- 02:11 para outras lideranças e já querem começar a acampar se você
- 02:15 está inseguro não fique já tem bastante gente aqui a gente não
- 02:19 acampou ainda porque nós estamos formando uma equipe de segurança
- 02:23 porque vocês já sabem né pra você não dormir lá no acampamento e vir um
- 02:27 petista e fazer maldade então nós vamos ter turnos de
- 02:31 seguranças né? É para deixar todo mundo dormindo tranquilo
- 02:34 etc etc o QG não é pra dormir o QG é pra tomar banho pra gente
- 02:40 descansar. Enfim para lavar a nossa roupa então venha com
- 02:44 confiança mas não esqueça de trazer tua roupa de cama o acampamento
- 02:48 já está começando você já pode vir pra cá quando termina? Quando
- 02:52 o Maia cair aí a gente termina.
- 02:55 Sara tem dinheiro público financiando o acampamentos dos 300
- 02:57 zero e não aceitamos então se você quiser oferecer não chega
- 03:01 cara que você vai se dar mal aqui com a gente tem algum
- 03:05 político apoiando? Tem vários políticos que estão apoiando a
- 03:09 Bia Kicis é uma pessoa que está apoiando como é que ela tá
- 03:13 apoiando? Ela tá dando dinheiro? Não
- 03:15 Ela está compartilhando nas redes sociais dela tá então os
- 03:19 políticos eles são muito bem-vindos para aparecer para ajudar
- 03:23 tá pra dormir lá se quiser tá mas os bons políticos
- 03:28 aqueles que estão do nosso lado então eu acho que isso aí se
- 03:33 vocês tiverem qualquer dúvida local de acolhimento vamos
- 03:36 começar a acolher as pessoas que chegarem lá no estádio Mané

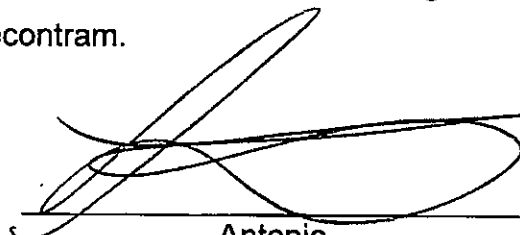
- 03:41 Garrincha tá temos equipes das 9 da manhã até às 6 da tarde
- 03:46 A partir do dia primeiro você pode chegar no estacionamento do
- 03:50 Mané Garrincha RG e CPF se não não entra porque a gente precisa
- 03:54 saber quem você é.
- 03:57 Sara eu quero muito eu quero muito ajudar mas eu não estou
- 04:01 preparada para dormir em barracas tudo bem você pode
- 04:05 dormir no alojamento você pode ajudar lá na limpeza na cozinha
- 04:09 no nosso rancho. Você pode ajudar em diversas formas Sara eu quero eu
- 04:14 quero ir mas eu não posso eu vou conseguir ajuda na nossa
- 04:17 vaquinha ajude na nossa vaquinha pra gente conseguir comprar a
- 04:21 refeição pra gente conseguir pagar os custos de materiais
- 04:24 de protesto tá pra gente comprar uma barraca ali que faltar
- 04:28 dinheiro que tem que tem caixa para emergências que forem
- 04:31 necessárias tá Sara eu quero ir tem alguma caravana saindo da
- 04:35 minha cidade? Não sei busque nos grupos aí da sua cidade tá se
- 04:39 você é uma liderança e quer vir para cá você e qualquer pessoa
- 04:43 quer vim pra cá
- 04:44 mande um e-mail para os trezentosdobrasil@gmail.com lá a gente vai
- 04:48 ter uma equipe para entrar em contato com você que vai te
- 04:52 conectar com outras pessoas do seu lugar que querem vir para cá
- 04:55 também Sara esse treinamento como é que vai ser vai ser um
- 05:00 treinamento estratégico e tático você vai aprender
- 05:04 técnicas de guerra não violenta que que é isso não vou falar
- 05:10 né pra esquerda não copiar você vai aprender técnicas de
- 05:15 subversão de cooptação de pessoas também de estratégia
- 05:19 e inteligência e também de geopolítica quem vai ensinar
- 05:22 isso não vou falar porque eu não quero que a esquerda copie então
- 05:29 assim confie em mim confie em todas as lideranças estaduais que
- 05:35 estão querendo formar caravanas
- 05:37 pra cá tá bom é vai ser muito muito muito bom antes de

- 05:42 qualquer ato nós seremos devidamente treinados pra isso
- 05:45 pra gente não fazer nada errado a gente não fazer nenhuma gafe
- 05:50 vai ser o primeiro treinamento estratégico e tático que a direita
- 05:54 vai ter no Brasil venha é de
- 05:57 graça. Sara o acampamento de 300 é uma iniciativa sua?
- 06:02 Não o Oswaldo Eustáquio que teve essa ideia e ó amigão botou aqui em
- 06:06 mim mentira ele está me ajudando bastante é o acampamento não é
- 06:09 da Sara Winter o acampamento é dos 300 e quem são esses 300 são as pessoas que estão
- 06:13 vindo para cá eu sou uma pluminha na mão de Deus tentando fazer
- 06:16 alguma coisa para esse país e doando o tempo que eu tenho pra conseguir
- 06:20 ajudar a organizar isso mas nós temos pelo menos mais 20 pessoas na
- 06:23 organização tá bom então não é algo meu é então se você não
- 06:27 gosta de mim não deixe de vir porque você não está vindo aqui
- 06:30 para olhar na minha cara ou gostar de mim você está vindo aqui para
- 06:34 servir o seu país.
- 06:35 Tá bom? Perfil de pessoas que nós buscamos aquelas que não
- 06:38 têm medo de dar a vida pela pátria o negócio é sério o
- 06:42 bagulho é doido tá é isso que nós estamos esperando faça
- 06:45 parte dos 300 venham para Brasília nós estamos esperando
- 06:48 você para mudar o futuro desse país o presidente precisa de
- 06:51 nós e o Brasil precisa de você.

Por derradeiro, é necessário pontuar que a presente informação é parcial e não exaustiva, em virtude da redistribuição do inquérito policial em pauta, vide processo SEI 08200.012789/2020-59. Conseqüentemente, todos os trabalhos investigativos foram INTERROMPIDOS na situação em que se encontram.

É a informação.


Pimentel
Agente de Polícia Federal
Matr. 3.685


Antonio
Agente de Polícia Federal
Matr. 12.834

PL 199
SR/PE/DE
2020.0124709



SERVIÇO PÚBLICO FEDERAL
MJSP - POLÍCIA FEDERAL
DIRETORIA DE COMBATE AO CRIME ORGANIZADO

INFORMAÇÃO POLICIAL Nº 0005/2020 – OP LUME (IPL 2020.0060052)

Data: 09/07/2020

Do: Núcleo de Análise – NIP/SR/PF/DF

Ao: Delegado de Polícia Federal FABIO ALVAREZ SHOR

Assunto: Vínculos de OSWALDO EUSTAQUIO FILHO

Inquérito: 2020.0060052-DICOR/PF

Interessado: Ministro ALEXANDRE DE MORAES

Local da apreensão: Quarto 102 do Hotel Orla Morena, localizado na Avenida Duque de Caxias, nº 2100-2122, Amambai, Campo Grande-MS. Mandado de Busca e Apreensão exarado nos autos do Inquérito 4.828 Distrito Federal – STF.

Material apreendido: Auto de apreensão nº 0195/2020-SR/PF/MS. Laudo nº 0854/2020-SETEC/SR/PF/MS.

Senhor Delegado,

Atendendo à solicitação verbal de Vossa Excelência e com o uso dos dados extraídos do material acima arrolado, informamos que foram averiguadas algumas possíveis relações interpessoais do senhor OSWALDO EUSTÁQUIO FILHO (CPF [REDACTED]), com os seguintes interlocutores:

a. OSWALDO EUSTÁQUIO X FERNANDO LISBOA

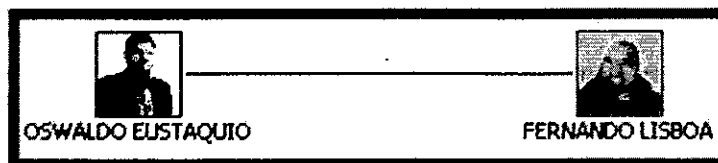
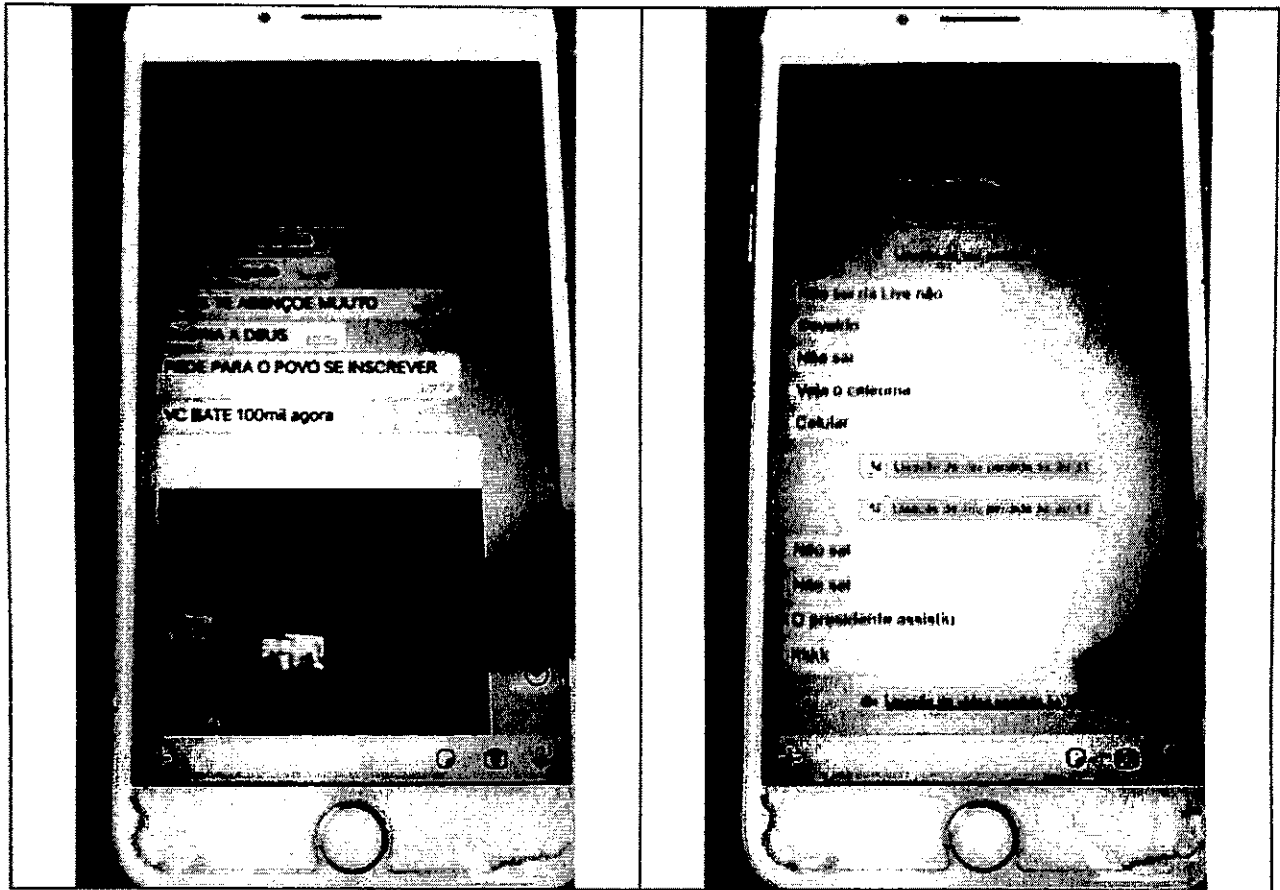


Figura 01 – OSWALDO ([REDACTED]) X FERNANDO ([REDACTED])

O senhor FERNANDO LISBOA DA CONCEICAO – CPF : [REDACTED] – é atualmente youtuber e dono do canal “Vlog do Lisboa”.

Na data de 29/02/2020, os interlocutores travaram conversa no aplicativo WHATSAPP, cujo conteúdo é ilustrado na Figura 02.



Parabéns bateu os 100 mil
Glória a Deus
Agora pega a placa
Estou super feliz
Aqui
Vai vim muito mais



vou me
esconder

Parabéns bateu os 100 mil
Glória a Deus
Agora pega a placa
Estou super feliz
Aqui

vou me
esconder

Parabéns bateu os 100 mil
Glória a Deus
Agora pega a placa
Estou super feliz
Aqui
Vai vim muito mais

Obrigado amigooooo

vão rumo a 1 Milhão agora

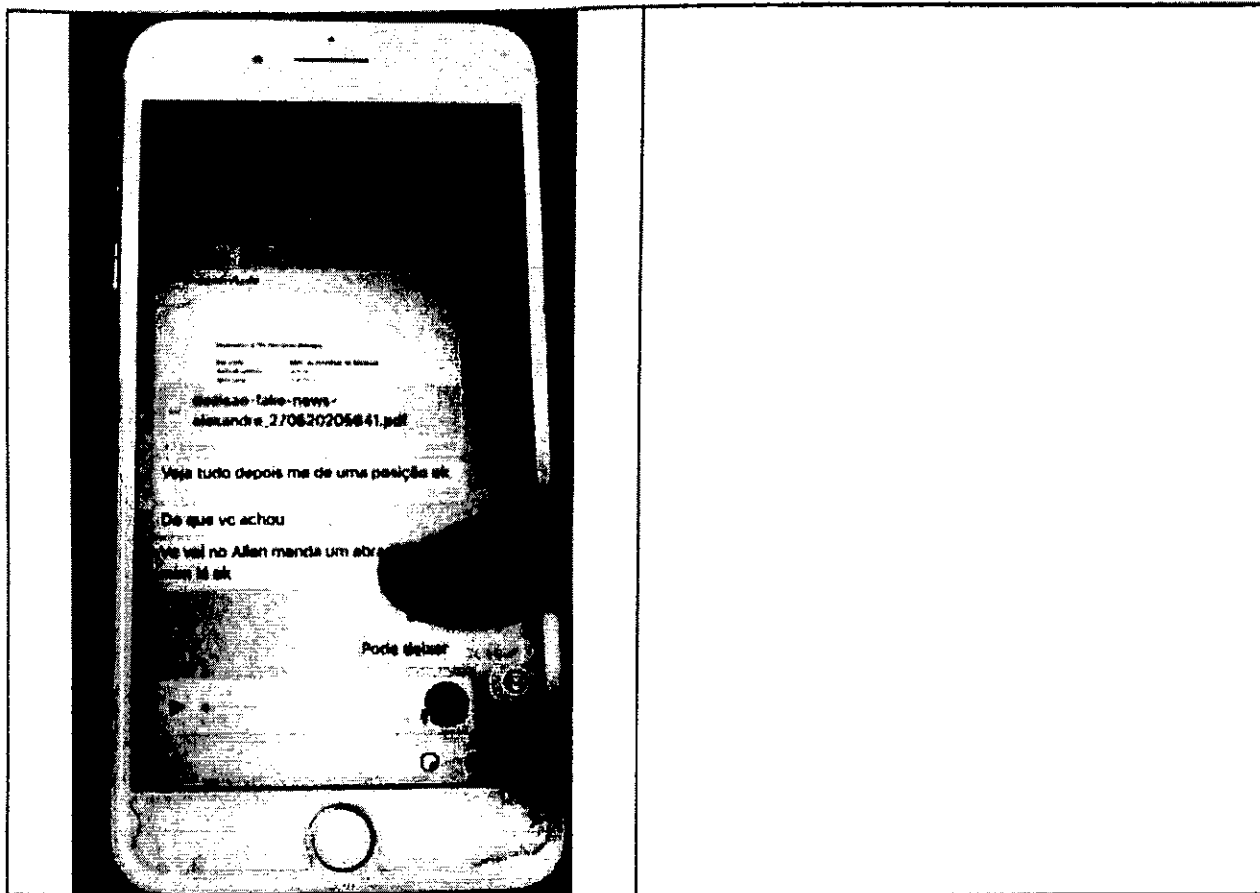
Excl por al

Terho um documento bomba aqui mais
quena siglo total
De uma fonte ok que me mandou ok
Nem toca meu nome com niquem não
avisto ok

isso fale nada de mim

Ok

➔ Escaneado



Por derradeiro, é necessário pontuar que a presente informação é parcial e não exaustiva, em virtude da redistribuição do inquérito policial em pauta, vide processo SEI 08200.012789/2020-59. Conseqüentemente, todos os trabalhos investigativos foram INTERROMPIDOS na situação em que se encontram.

É a informação.

Pimentel
Agente de Polícia Federal
Matr. 3.685

Antonio
Agente de Polícia Federal
Matr. 12.834



SERVIÇO PÚBLICO FEDERAL
MESP - POLÍCIA FEDERAL
SUPERINTENDÊNCIA REGIONAL DO DISTRITO FEDERAL

INFORMAÇÃO POLICIAL Nº 0006/2020 – SIP/SR/PF/DF

Data: 05/08/2020

Dos: APFs PIMENTEL, ANTONIO e CASSIMIRO

Ao: DPF FÁBIO SHOR

Assunto: Informações sobre OSWALDO EUSTÁQUIO e sua Página no Facebook

Interessado: Supremo Tribunal Federal - STF

Senhor Delegado,

O Facebook, após determinação judicial, forneceu dados relacionados à Página do Facebook oswaldoeustaquiotvci (UID 598230013650060). Conforme consta no próprio documento da empresa, para criar uma Página no Facebook ou para ajudar a gerenciar uma, é preciso ter um perfil no Facebook¹. A Página em questão possui os seguintes dados associados – Tabela 01:


Tabela 1 - Informações fornecidas pelo Facebook sobre a Página oswaldoeustaquiotvci (UID 598230013650060).

Classificação (função)	UID	Nome associado	Perfil
Criador	100006567970398	—	(Este conteúdo não está disponível no momento) - último acesso no dia 05/08/2020
Administrador	100002178867585	Hugo Alves	https://www.facebook.com/hugo.alves.16144/
Administrador	100001323138503	Oswaldo Eustáquio	—
Administrador	1239407702	Jackson Fernando	https://www.facebook.com/jackson.fernando.319/

¹ Perfis: Um perfil é um local no Facebook em que você pode compartilhar informações sobre si mesmo, como interesses, fotos, vídeos, cidade atual e cidade natal. Para ver seu perfil, clique ou toque em seu nome ou em sua foto do perfil na parte superior do Facebook. Páginas: É preciso ter um perfil para criar uma Página ou para ajudar a gerenciar uma. As Páginas são locais no Facebook que artistas, figuras públicas, empresas, marcas, organizações e organizações sem fins lucrativos usam para se conectar com fãs ou clientes. Quando uma pessoa curte ou segue

uma Página no Facebook, ela começa a ver as atualizações dessa Página no Feed de Notícias.
https://www.facebook.com/help/337881706729661?helpref=search&sr=1&query=diferen%C3%A7a%20perfil%20p%C3%A1gina&search_session_id=2b6e9b88f38a5f7b562e01cac9766ac1

Nos dias 11, 15, 19 e 20 de julho de 2020 – Figuras 01, 02, 03 e 04 – há publicações feitas na mencionada Página conforme imagens abaixo:

 Oswaldo Eustáquio -
11 de julho às 10:49 · 🌐

URGENTE!!!
Assessoria de Imprensa.
#OswaldoJornalista

Nota

URGENTE: Vazou para o Intercept Brasil documentos do celular do jornalista Oswaldo Eustáquio do aparelho que está custodiado na Polícia Federal. A repórter Amanda Audi, de posse das informações roubadas, alega sigilo da fonte, o mesmo direito usurpado de Oswaldo.

Assessoria de Imprensa

Brasília, 11 de julho 2020



  3,2 mil 522 comentários · 1,7 mil compartilhamentos

Figura 1 - Publicação do dia 11 de julho de 2020.

 **Oswaldo Eustáquio** -
15 de julho às 18:02 · 🌐

Defesa entra com pedido de Habeas Corpus pedindo fim da censura imposta ao jornalista Oswaldo Eustáquio e restauração plena de seus direitos.

-
Assessoria de imprensa.




REVISTAOESTE.COM

Defesa tenta restabelecer direitos do jornalista Oswaldo Eustáquio

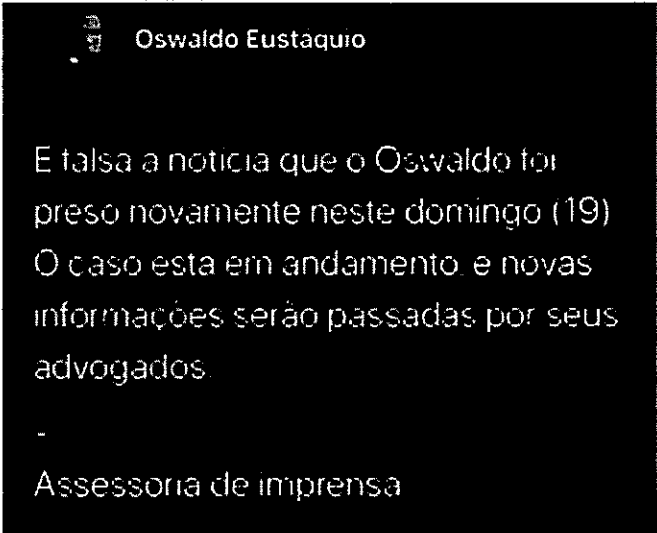
👍👍👍 5 mil 589 comentários 990 compartilhamentos

Figura 2 - Publicação do dia 15 de julho de 2020.

 **Oswaldo Eustáquio** - está com Patriota Brasileiro. ...
19 de julho às 17:09 · 🌐

É falsa a notícia que o Oswaldo foi preso novamente neste domingo (19). O caso está em andamento, e novas informações serão passadas por seus advogados.

-
Assessoria de imprensa.



Oswaldo Eustáquio

E falsa a notícia que o Oswaldo foi preso novamente neste domingo (19). O caso está em andamento, e novas informações serão passadas por seus advogados.

-
Assessoria de imprensa

Figura 3 - Publicação do dia 19 de julho de 2020.

STP ✓

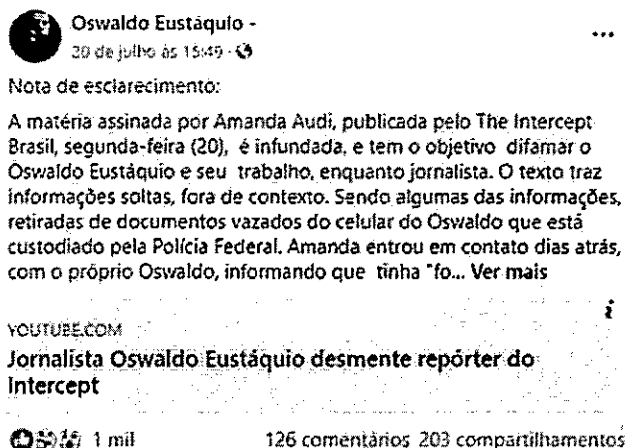


Figura 4 - Publicação do dia 20 de julho de 2020.

A seguir foi confeccionada uma tabela reunindo os dados fornecidos pelo Facebook e pelas operadoras de telefonia e internet (VIVO e Claro), ambas mediante ordem judicial:

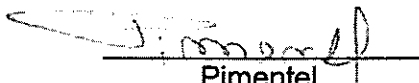
Tabela 2 - Dados fornecidos pelo Facebook.

Origem da Informação	Administrador (User ID)	CONE XÃO	IP	ENDEREÇO / Linha Móvel	HORARIO	Operadora
Facebook	Jackson Fernando (1239407702)	CGNA T/s/ Porta Lógica	[REDACTED]	[REDACTED]	20/07/2020 22:38:35 UTC	CLARO S.A
Facebook	Hugo Alves (100002178867585)	VIVO Fixo	[REDACTED]	QI 11 BL M LAGO SUL	20/07/2020 20:16:01 UTC	TELEFÔNICA BRASIL S.A (VIVO)
Facebook	Jackson Fernando (1239407702)	CGNA T/s/ Porta Lógica	[REDACTED]	[REDACTED]	20/07/2020 14:52:32 UTC	CLARO S.A
Facebook	Hugo Alves (100002178867585)	VIVO Fixo	[REDACTED]	QL 22 CJ 4 LT 7 LAGO SUL BRASILIA	20/07/2020 00:18:53 UTC	TELEFÔNICA BRASIL S.A (VIVO)
Facebook	Hugo Alves (100002178867585)	VIVO Fixo	[REDACTED]	QL 22 CJ 4 LT 7 LAGO SUL BRASILIA	15/07/2020 17:57:01 UTC	TELEFÔNICA BRASIL S.A (VIVO)
Facebook	Hugo Alves (100002178867585)	VIVO Fixo	[REDACTED]	QL 22 CJ 4 LT 7 LAGO SUL BRASILIA	15/07/2020 14:11:47 UTC	TELEFÔNICA BRASIL S.A (VIVO)
Facebook	Hugo Alves (100002178867585)	VIVO Móvel	[REDACTED]	(41) 9 9981-2200	11/07/2020 14:39:19 UTC	TELEFÔNICA BRASIL S.A (VIVO)

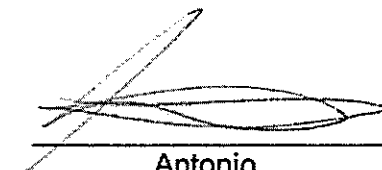
No anexo A – Figura 05, tem-se um diagrama que resume as informações apresentadas até o momento, destacando-se a relação dos IPs fornecidos pelo Facebook com o endereço _____, Brasília-DF (residência de OSWALDO EUSTÁQUIO) e o telefone móvel, (41) _____, que conforme informado pela empresa VIVO, está registrado no nome de SANDRA, esposa de OSWALDO.

Por fim, cumpre informar que esta informação é parcial, visto que ainda há dados a serem recebidos, como por exemplo, os dados da empresa Twitter.


É a informação.



Pimentel
Agente de Polícia Federal
Matr. 3.685



Antonio
Agente de Polícia Federal
Matr. 12.834



Cassimiro
Agente de Polícia Federal
Matr. 17.937

ANEXO A

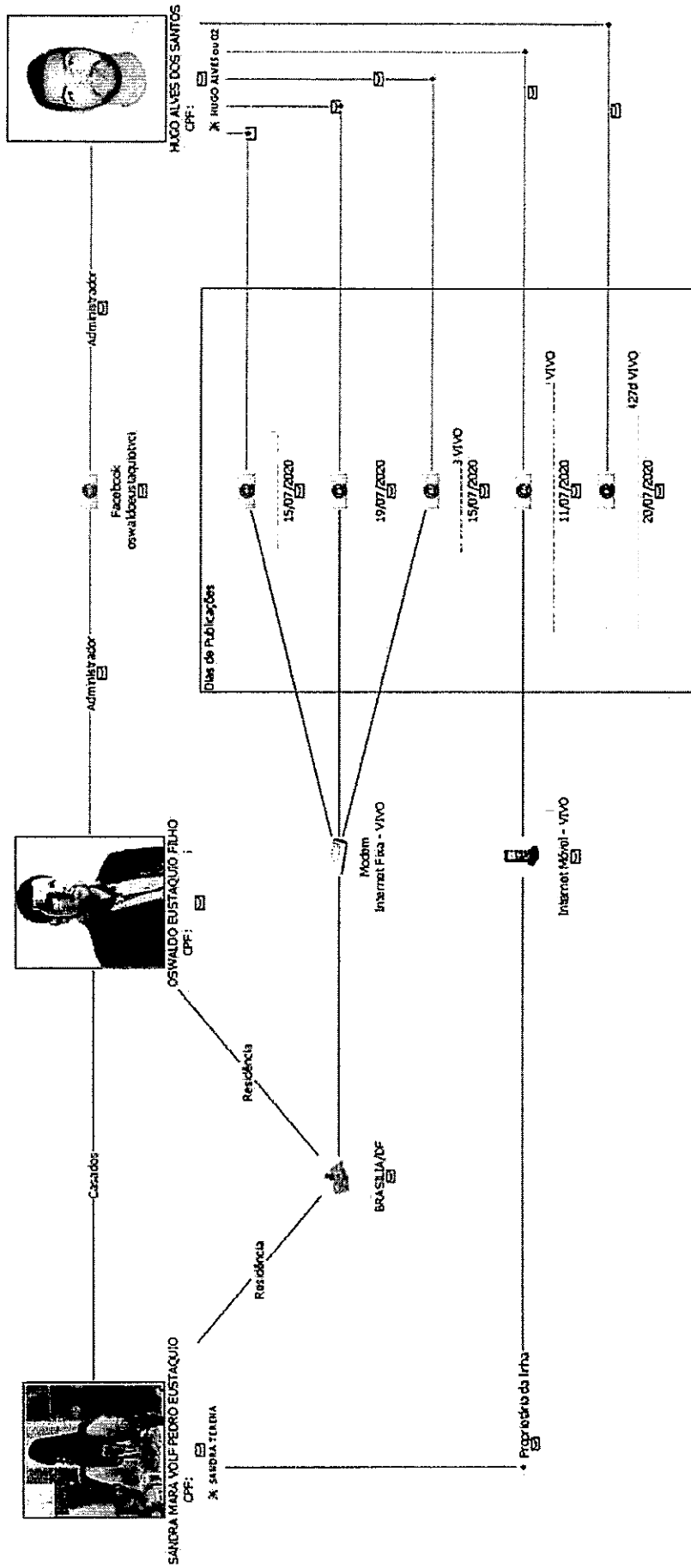


Figura 5 - Diagrama com principais informações



SERVIÇO PÚBLICO FEDERAL
MJSP - POLÍCIA FEDERAL
DIRETORIA DE COMBATE AO CRIME ORGANIZADO

INFORMAÇÃO POLICIAL Nº 0007/2020 – SIP/SR/PF/DF

Data: 12/11/2020

Do: APF ANTONIO

À: DPF DENISSE

Assunto: Informações sobre o paradeiro do senhor OSWALDO EUSTÁQUIO

Interessado: Supremo Tribunal Federal - STF

Senhora Delegada,

Atendendo à solicitação verbal de Vossa Excelência e com o uso de dados extraídos de fontes abertas, informo que o nacional OSWALDO EUSTÁQUIO FILHO (CPF) estava na data de ontem, 11/11/2020, no período matutino, entre 10h às 11h30, no estúdio do UOL na avenida Faria Lima.



Figura 01 – Os senhores OSWALDO EUSTÁQUIO e GUILHERME BOULOS no estúdio do UOL. Fonte:

<https://www.youtube.com/watch?v=hnUhsnUDfN4&feature=youtu.be>

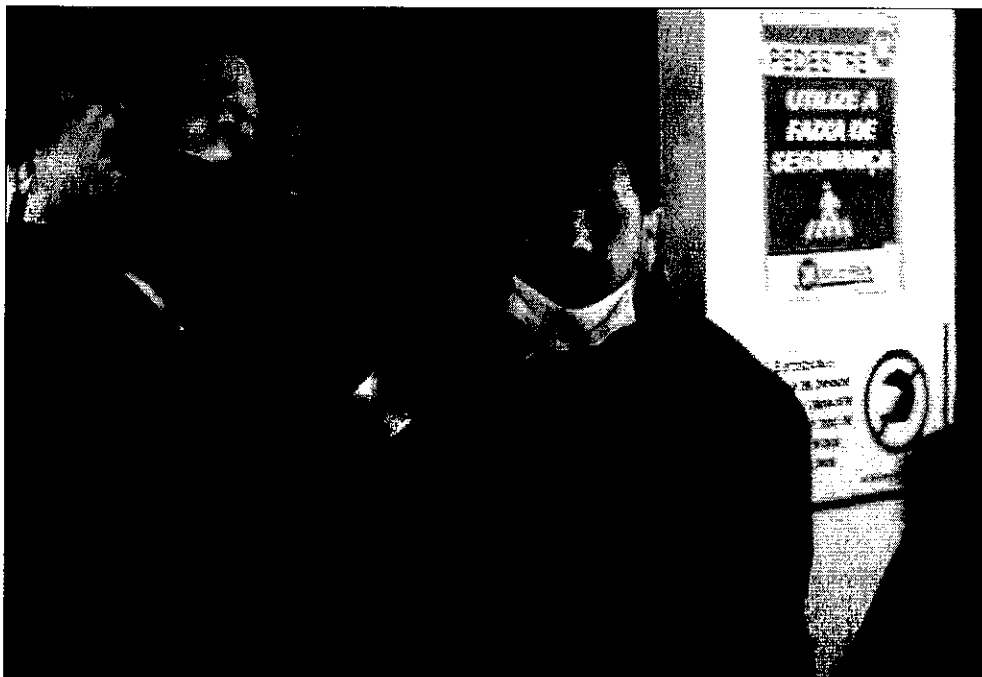


Figura 02 – O senhor OSWALDO EUSTÁQUIO no estúdio do UOL. Fonte:
<https://www.youtube.com/watch?v=hnUhsnUDfN4&feature=youtu.be>



Figura 03 – O senhor GUILHERME BOULOS no estúdio do UOL. Fonte:
<https://www.youtube.com/watch?v=hnUhsnUDfN4&feature=youtu.be>

Tinha-se neste local um debate promovido pelo UOL, em parceria com a Folha de S.Paulo, com os candidatos a prefeito do município de São Paulo/SP, e em vídeo publicado, em tese, no próprio canal do Youtube de OSWALDO, vislumbra-se o mesmo em tal evento – Figuras 01, 02 e 03.

Ademais, ainda nesse vídeo, e aparentemente em seu perfil do Twitter – Figuras 04 e 05, OSWALDO relata taxativamente estar no citado lugar a fim de entrevistar um dos candidatos, o senhor GUILHERME BOULOS do PSOL.

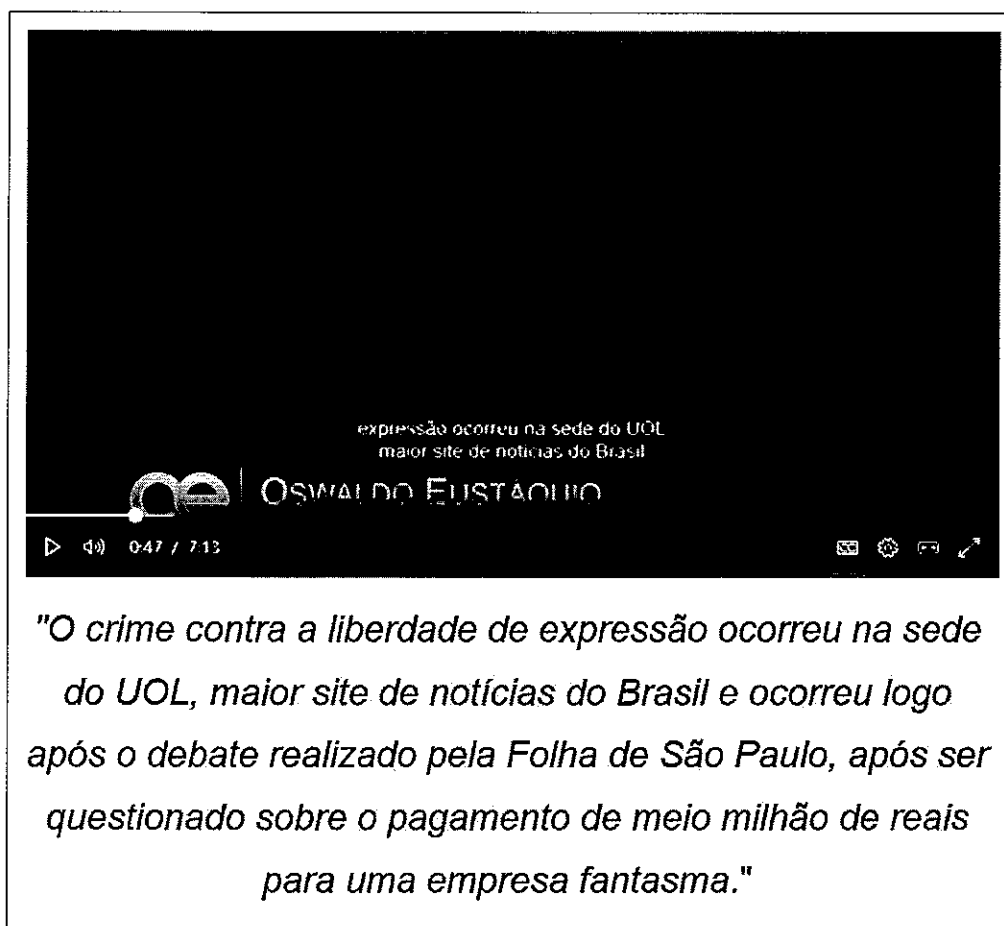


Figura 04 – Canal do Youtube, em tese, do senhor OSWALDO EUSTÁQUIO.
Fonte: <https://www.youtube.com/watch?v=hnUhsnUDfN4&feature=youtu.be>

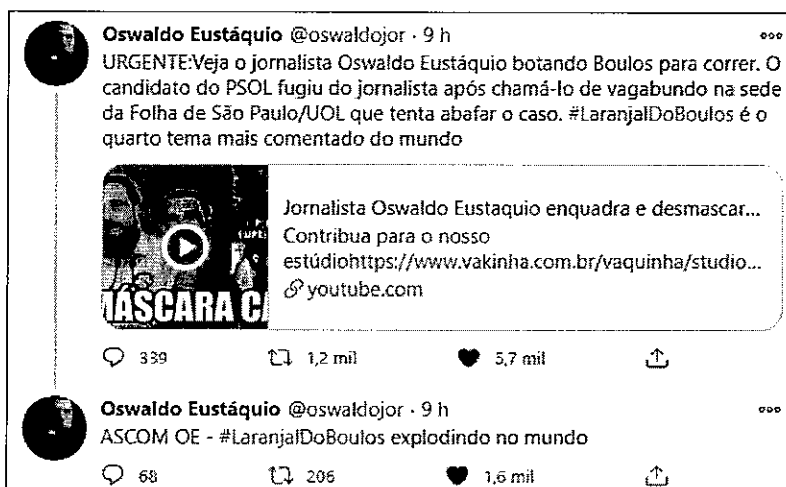


Figura 05 – Perfil do Twitter, em tese, do senhor OSWALDO EUSTÁQUIO.

Fonte: <https://twitter.com/oswaldojor/status/1326845369762852864?s=20>

Por fim, cumpre informar que esta informação é parcial.

É a informação.

Antonio
Agente de Polícia Federal
Matr. 12.834



SERVIÇO PÚBLICO FEDERAL
MJSP - POLÍCIA FEDERAL
SUPERINTENDÊNCIA REGIONAL NO DISTRITO FEDERAL
SERVIÇO DE INTELIGÊNCIA POLICIAL

INFORMAÇÃO DE POLÍCIA JUDICIÁRIA 008/2020
IPL 2020.0060052 – Operação Lume

Data: 17/11/2020

Assunto: Vídeo dos fogos de artifício sobre o Palácio do STF

Do: APF PIMENTEL

A: DPF DENISSE DIAS

Senhora Delegada.

Na data de 14 de junho de 2020, RENAN DA SILVA SENA foi detido pela Polícia Civil do Distrito Federal (PCDF). No momento da prisão, RENAN portava um smartphone, Galaxy J7 Prime (SM – G610M) dual chip, que foi apreendido e seu conteúdo foi extraído pela perícia técnica da PCDF (Laudo 52.730/20 Seção de Perícias de Informática – SPI/IC/PCDF). Por requisição do MPF, o material extraído foi compartilhado com o presente inquérito.

Na análise do conteúdo extraído do smartphone de RENAN SENA foram identificados dois terminais numéricos, e ambos, conforme já apurado no presente inquérito, pertencentes a RENAN DA SILVA SENA.



Imagem extraída do smartphone de RENAN SENA (chats)

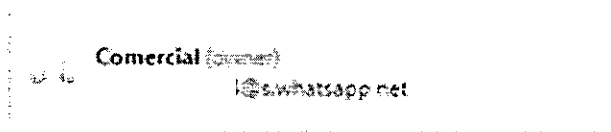


Imagem extraída do smartphone de RENAN SENA (chats)

No material examinado encontrou-se um vídeo de 03:40 minutos, postado por RENAN SENA, em 13/06/2020, às 21:47:14(UTC-3), utilizando o terminal telefônico _____, para o terminal telefônico _____, identificado no material analisado como “Waldemar Ajudou Copo” (fig. 01 e 02).

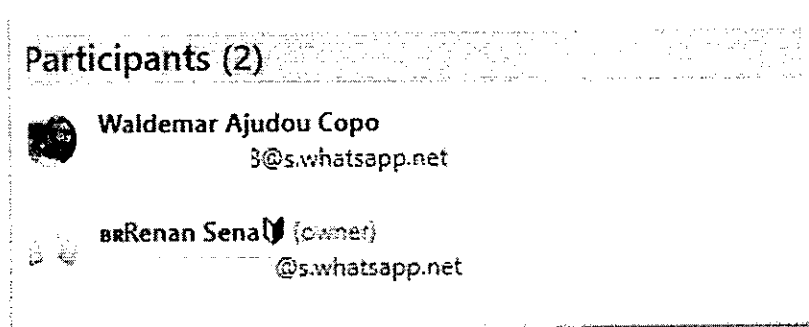


Fig. 01 – Participantes do chat em que o vídeo foi postado.

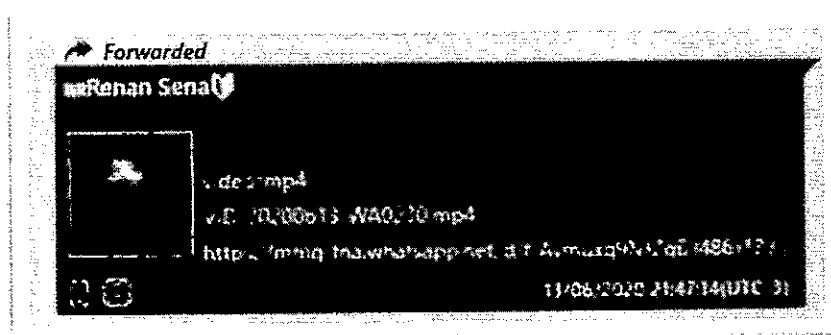


Fig. 02 – Vídeo postado por RENAN SENA (BRRenan Sena).

O vídeo é a filmagem de uma queima de fogos de artifícios realizada nas proximidades do Supremo Tribunal Federal (fig. 03 a 10).

No início da filmagem, observa-se uma pessoa não identificada acendendo os fogos de artifício e ouve-se uma voz, também, não identificada que diz:

“Essa daqui vai para o Seu Ibaneis Rocha, tá bom? Pela covardia que o Senhor fez hoje com os acampamentos, Tá Seu Ibaneis? Isso aqui é para o Senhor...”

A partir do minuto 00:40, a voz não identificada diz:

“Isso não são fogos de Copacabana não! Não são fogos de comemoração!”

A partir do minuto 01:59, a voz não identificada diz:

"É a revolta popular! É o povo revoltado! É isso que o Senhor provocou em nós, Seu Ibaneis! Revolta! Muita Revolta!"

A partir do minuto 02:19, a voz não identificada diz:

"São fogos de revolta! É povo revoltado, revoltado com a ditadura do STF, revoltado com a ditadura dos comunistas, dos governadores comunistas, assim como o Senhor Seu Ibaneis, seu safado comunista!"

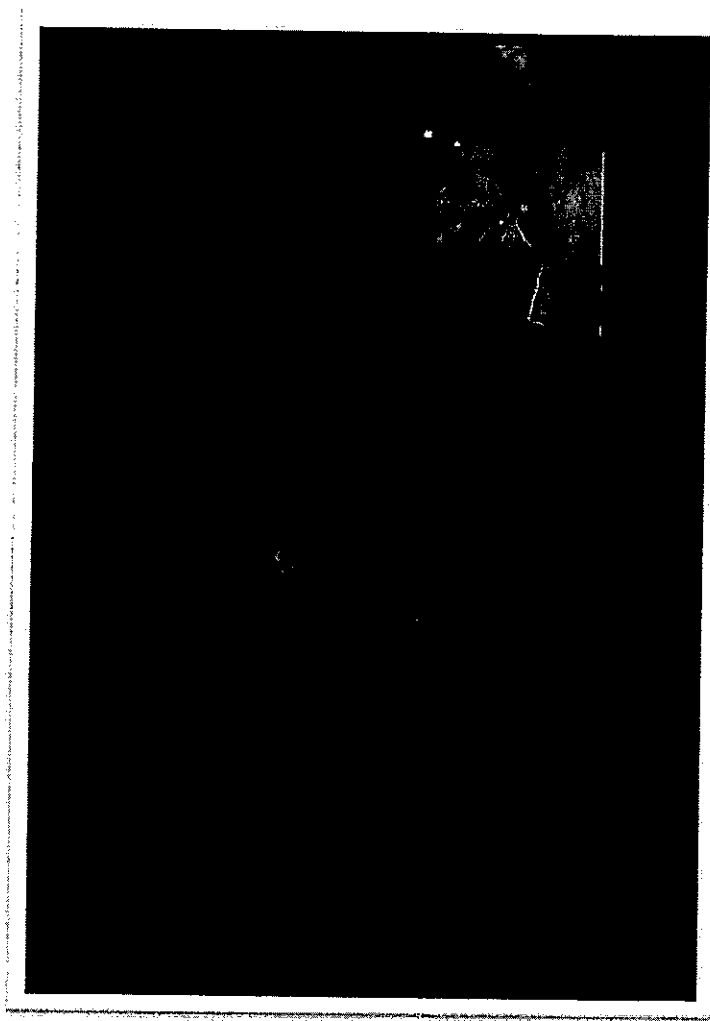


Fig. 03 - Pessoa não identificada acendendo os fogos.

7

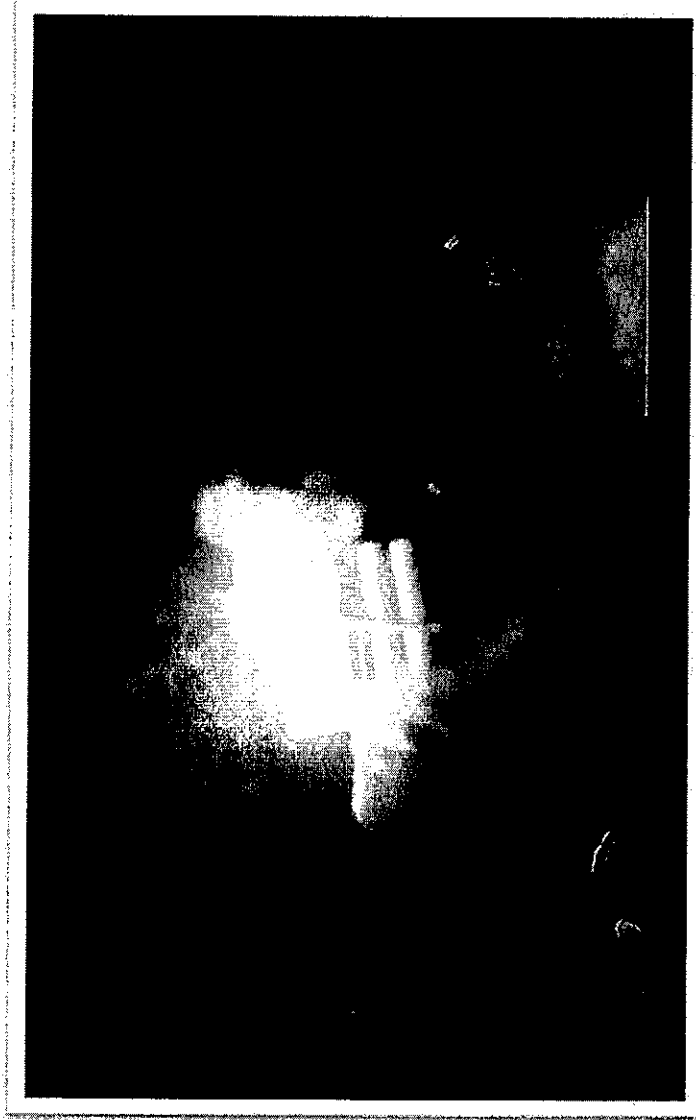


Fig. 04 – Pessoa não identificada acendendo os fogos de artifício.

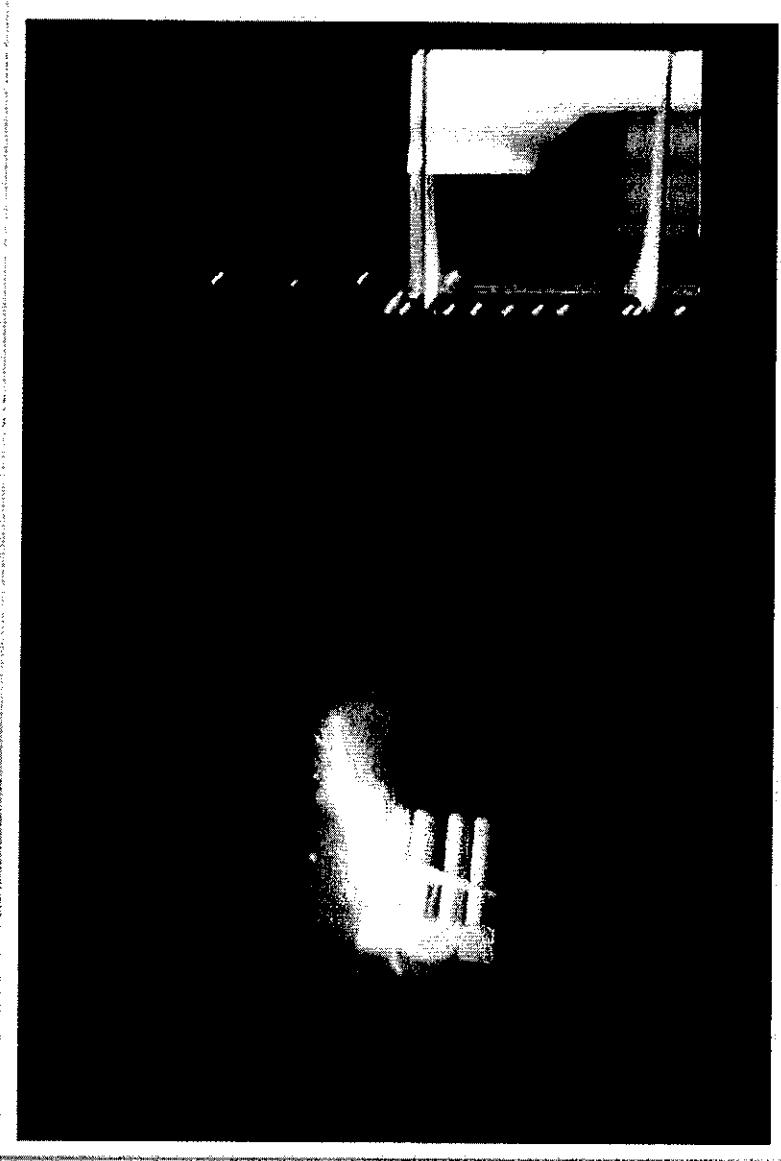


Fig. 05 – Fagos de artifício em combustão, ao fundo o Palácio do STF.

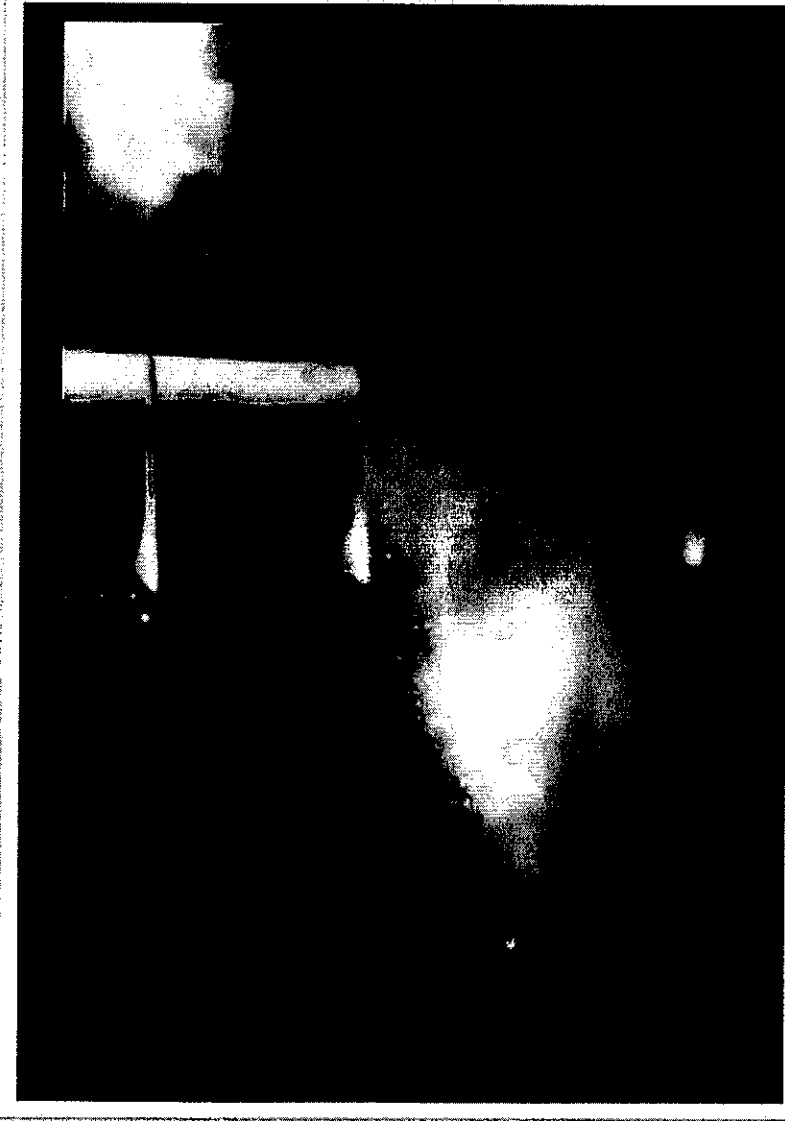


Fig. 06 – Fogos de artifício explodindo em direção ao Palácio do STF.

11



Fig. 07 – Fogos de artifício explodindo em direção ao Palácio do STF.

D



Fig. 08 – Fogos de artifício explodindo em direção ao Palácio do STF.

7



Fig. 09 – Fogos de artifício explodindo acima do Palácio do STF.

1



Fig. 10 – Fogos de artifício explodindo acima do Palácio do STF.

O vídeo localizado na extração do material apreendido, aparentemente, é a filmagem do evento ocorrido no dia 13 de junho de 2020, amplamente divulgado na imprensa e investigado em Inquérito Policial em curso na SR/PF/DF, quando um grupo de manifestantes acionou fogos de artifícios em direção ao Palácio do STF (<https://oglobo.globo.com/brasil/manifestantes-jogam-fogos-de-artificio-contr-stf-24479185>) Última visita em 29/09/2020 às 22:00h.

O emissor da mensagem de vídeo é:

Nome: **RENAN DA SILVA SENA,**

CPF:

RG:

Endereço Residencial:

Brasília / DF.



RENAN SENA.

Pesquisas nas bases de dados disponíveis e em fontes abertas não lograram êxito em identificar, com exatidão, a destinatário da mensagem de RENAN SENA identificado, no material extraído, como WALDEMAR (fig. 11 e 12).

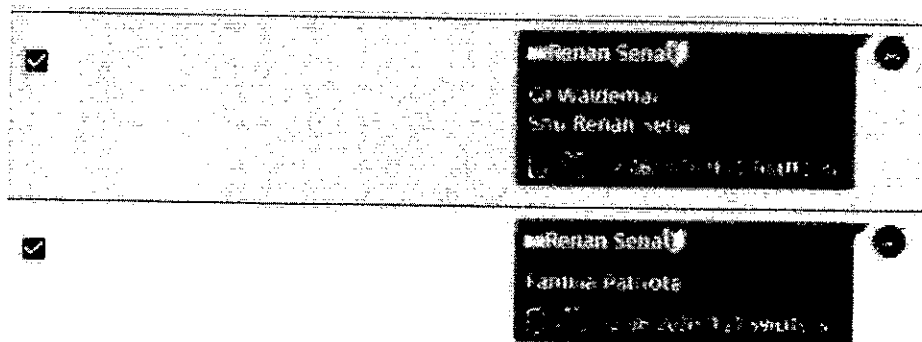


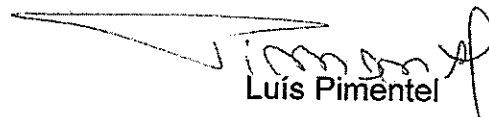
Fig. 11 – Mensagem que RENAN SENA envia para WALDEMAR.



Fig. 12 - imagem do aplicativo de mensagens do contato "WALDEMAR".

No restante do material apreendido não foi localizado qualquer elemento que possibilitasse uma melhor contextualização do vídeo apresentado.

É a informação.


Luís Pimentel
APF Matr. 3685



FL. 226
SR/PF/DF
2020.0024769

SERVIÇO PÚBLICO FEDERAL
MESP - POLÍCIA FEDERAL
SUPERINTENDÊNCIA REGIONAL EM SÃO PAULO
DELEGACIA DE REPRESSÃO A CRIMES FAZENDÁRIOS – DELEFAZ
UNIDADE DE ANÁLISE DE DADOS DE INTELIGENCIA POLICIAL – UADIP

SIGILOS

INFORMAÇÃO POLICIAL	Nº 47/2020
----------------------------	-------------------

INQUÉRITO	nº 4828 STF
DELEGADO	DENISSE DIAS ROSAS RIBEIRO
DOC. REF.	OFÍCIO Nº 7781/2019 – fls. 221
ASSUNTO	Análise Preliminar de mídias apreendidas
TRIBUNAL/JUÍZO	STF
DATA	02/07/2020

DELEFAZ/DRCOR/SR/PF/SP – Rua Hugo D'Antola, 95 – 8º andar – CEP 05038-090 – Lapa de Baixo,
São Paulo/SP – Tel.: 11 3538-6134



SERVIÇO PÚBLICO FEDERAL
MESP - POLÍCIA FEDERAL
SUPERINTENDÊNCIA REGIONAL EM SÃO PAULO
DELEGACIA DE REPRESSÃO A CRIMES FAZENDÁRIOS – DELEFAZ
UNIDADE DE ANÁLISE DE DADOS DE INTELIGENCIA POLICIAL – UADIP

SIGILOS

INFORMAÇÃO POLICIAL nº 47/2020

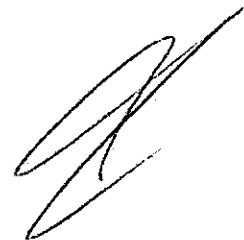
Sumário

1. INTRODUÇÃO	5
2. MÉTODO DE ANÁLISE.....	5
3. ANÁLISE.....	5
3.1. SP-01.....	5
3.1.1. ITEM 01 – HD EXTERNO MARCA SEAGATE, P/N HEAPF-500 4TB, S/N: NA8JYB62, COR PRETA.....	6
3.1.2. ITEM 02 - APARELHO DE INFORMÁTICA MARCA APPLE MAC MINI COR PREDOMINANTE PRATA, MODELO A1347, EMC 2840, SERIAL C07QMSUYG1HV.....	6
3.2. SP-02.....	6
3.2.1. ITEM 01 – 01 (UM) HD, SANDISK SSD PLUS, CAPACIDADE 480 GB, MODELO SDSSA 2.5" SSD DRIVE, S/N 190835445412.....	6
3.2.2. ITEM 02 – 01 (UM) TELEFONE CELULAR, MARCA SAMSUNG, GALAXY PRIME, S/N RQ8JA090650468, IMEI1 352925090650468.....	7
3.2.3. ITEM 03 – 01 (UM) TELEFONE CELULAR, MARCA APPLE, IPHONE, MODELO IPHONE 11 PRO MAX, MODELO N° MWH42LL/A, S/N FCHZQ1FGN70H, IMEI 353894106998759.....	7
3.2.4. ITEM 04 – 01 (UM) HD, MARCA SEAGATE, 1 TB, S/N NAA6QXHX.....	7
3.2.5. ITEM 05 – 01 (UM) NOTEBOOK, MARCA POSITIVO, MODELO NTB POSITIVO MOTION I341TA, S/N 4A706Z14I, ACOMPANHADO DE FONTE DE ALIMENTAÇÃO.....	8
3.2.6. ITEM 06 – 01 (UM) CADERNO, CAPA PRETA, INICIANDO DA FL. 16; 02 (DOIS) BLOCOS DE ANOTAÇÃO COM MANUSCRITOS, E 02 (DOIS) CARTÕES DE VISITA COM O BRASÃO DA REPÚBLICA.....	8
3.3. SP-03.....	9
3.3.1. ITEM 01 – TELEFONE CELULAR SAMSUNG COR CINZA.....	9
3.3.2. ITEM 02 – TELEFONE CELULAR MOTOROLA COR VERMELHO.....	9
3.3.3. ITEM 03 – 01 (UM) NOTEBOOK DA MARCA ASUS SÉRIE NO J9NOB600042336.....	9

3.3.4. ITEM 04 – 01 (UM) NOTEBOOK DA MARCA DELL SÉRIE NO FG9MWA00BRHI	10
3.3.5. ITEM 05 – 01 (UM) CARTÃO DENOMINADO "MÃE" COM MANUSCRITOS.....	10
3.3.6. ITEM 06 – 01 (UMA) FOLHA, COM BORDA VERDE CONTENDO MANUSCRITOS.....	10
3.3.7. ITEM 07 – 01 (UM) ENCADERNADO, DENOMINADO "AGENDA", CONTENDO FOLHAS, ALGUMAS COM MANUSCRITOS	10
3.3.8. ITEM 08 – 01 (UM) CADERNO DA MARCA SPIRAL, COR DE ROSA, DENOMINADO "FEMININA", CONTENDO MANUSCRITOS	11
3.4. SP-04	11
3.5. SP-05	11
3.5.1. ITEM 01 – 01 (UM) SMARTPHONE DA MARCA MOTOROLA, COR PRETA, IMEI (1) 35418097170478/17 E IMEI (2) 35411809717486/17	11
3.5.2. ITEM 01 – 01 (UM) HD DA MARCA SEAGATE, 1 TB, FIRE CUDA, ST1000DX002, S/N Z4YFGBQO.....	12
3.6. SP-06	12
3.6.1. ITEM 01 – Apreendido em auto de apreensão no interesse do IPL 2020.0059818-SR/PF/SP	12
3.6.2. ITEM 02 – IMPRESSO em duas páginas "O MOMENTO DO GOVERNO BOLSONARO: CONSERVADORES NA BERLINDA"	12
3.6.3. ITEM 03 – IMPRESSO em doze páginas "RELATÓRIO DE ANÁLISE DE VULNERABILIDADE DAS ELEIÇÕES PRESIDENCIAIS BRASILEIRAS 2018"	13
3.6.4. ITEM 04 – Folha manuscrita, frente e verso, com título "REPORTAGEM" 13	
3.7. SP-07	13
3.8. SP-08	13
3.8.1. ITEM 01 – 01 (UM) APARELHO CELULAR SMARTPHONE, MARCA MOTOROLA, MODELO XT1941-4, Nº DE SÉRIE ZY323HXRP3, IMEI 1: 359548092615678/11, IMEI 2: 359548092615686/11. COR PRETA.....	14
3.8.2. ITEM 02 – DIVERSOS DOCUMENTOS MANUSCRITOS ENCONTRADOS NO SCRITORIO DE GRAVAÇÃO DO MORADOR	14
3.8.3. ITEM 03 – 01 (UM) NOTEBOOK, MARCA LENOVO, MODELO 80W2, Nº de série pe02nmvw, cor preta, com marcas de uso, com carregador (fonte).....	14
3.9. SP-09	14
3.9.1. ITEM 01 – 01 (UM) HD MARCA WESTERN DIGITAL, 500GB, S/N WCAYUV488202	15
3.9.2. ITEM 02 – 01 (UM) HD MARCA SEAGATE, 320GB, S/N Z2A08TD1	15
3.9.3. ITEM 03 – 02 (DOIS) CARTÕES DE MEMÓRIA, SENDO UM SAMSUNG E O OUTRO KODAC.....	15
3.9.4. ITEM 04 – 01 (UM) HD MARCA SEAGATE, S/N NAA7X17M	15
3.9.5. ITEM 05 – 01 (UM) HD MARCA SEAGATE, 1TB, S/N Z4YFGXFE	15
3.9.6. ITEM 06 – 01 (UM) HD MARCA SEAGATE, 1TB, S/N Z4YFRL6	16

2020-0824789
SIGILOSO

- 3.9.7. ITEM 07 – 01 (UM) NOTEBOOK, MARCA SONY, MODELO VAIO, COR CINZA S/N 2754557870011381 16
- 3.9.8. ITEM 08 – 01 (UM) NOTEBOOK, MARCA ACER, COR PRETA E VERMELHA, NHQ32AL00290832DDA9501 16
- 3.9.9. ITEM 09 – 01 (UM) NOTEBOOK, MARCA DELL, COR CINZA, S/N 23GJSL2 16
- 3.9.10. ITEM 10 – 01 (UM) NOTEBOOK, MARCA DELL, COR PRETA, S/N 68925K1 17
- 3.9.11. ITEM 11 – 01 (UM) NOTEBOOK, MARCA DELL, COR CINZA, S/N DMCD342 17
- 3.9.12. ITEM 12 – 01 (UM) NOTEBOOK, MARCA DELL, COR CINZA, S/N 4W8ZZ02 17
- 3.9.13. ITEM 13 – 01 (UM) NOTEBOOK, MARCA DELL, COR CINZA, S/N HOPL22 18
4. CONSIDERAÇÕES 18



1. INTRODUÇÃO

Visando instruir o Inquérito nº 4828 do STF e por ordem da autoridade policial foi efetuado a análise preliminar de mídias apreendidas dos Mandados de Busca e Apreensão expedidos pelo **Min. Alexandre de Moraes**.

O objetivo é identificar o contexto dos materiais e informações, em tempo hábil, que possam apontar a relevância para procedimentos periciais e de análise. Dessa forma, é indicada data de acesso nas mídias ao final deste relatório.

2. MÉTODO DE ANÁLISE

As mídias foram acessadas diretamente e evitando-se possíveis conexões com a internet. Foram realizados apontamentos dos itens a fim de identificar contexto ou indicativos explícitos sobre a investigação. Convém salientar que não se trata de análise completa do material e, portanto, todo apontamento deve ser confirmado ou mesmo refutado em procedimento específico. As verificações iniciais são para apontar o aparente grau de relevância de cada item.

3. ANÁLISE

As mídias foram organizadas conforme as equipes de cumprimento dos Mandados de Busca e Apreensão das Cautelares:

3.1. SP-01

Referida apreensão foi efetuada na Rua
, São Paulo/SP, em poder de DEBORA RODRIGUES
PIOTTO MARQUES - INCLUTECH TECNOLOGIA DA INFORMAÇÃO LTDA.



**3.1.1. ITEM 01 – HD EXTERNO MARCA SEAGATE, P/N HEAPF-500
4TB, S/N: NA8JYB62, COR PRETA**

Os dados aparentam serem de 2017 e 2018. Possuem indicativos de clientes dessa época e trabalhos. Relevante.

**3.1.2. ITEM 02 - APARELHO DE INFORMÁTICA MARCA APPLE MAC
MINI COR PREDOMINANTE PRATA, MODELO A1347, EMC 2840,
SERIAL C07QMSUYG1HV**

Similar ao item anterior, os dados são relativos até o ano de 2018 e tratam de atividades de produção de imagem. O aparelho possui registro de pagamentos de contas, clientes e até orçamento de envio de e-mails em massa. Apesar de ter sido encontrado no endereço da INCLUTECH, o equipamento aparenta ter sido de uso da S8 Produções, o que também pode ter acontecido com item anterior. Relevante.

3.2. SP-02

Referida apreensão foi efetuada na Rua Anhumas, nº 298, casa 1, Santa Emília, Guarulhos-SP, oportunidade em que deu cumprimento ao mandado de busca e apreensão em desfavor de FERNANDO LISBOA DA CONCEIÇÃO – VLOG DO LISBOA.

**3.2.1. ITEM 01 – 01 (UM) HD, SANDISK SSD PLUS, CAPACIDADE 480
GB, MODELO SDSSA 2.5" SSD DRIVE, S/N 190835445412**

Aparentemente o dispositivo de armazenamento seria de um computador de FERNANDO. A afirmativa é motivada pela presença de materiais audiovisuais do canal "VLOG DO LISBOA". Existe arquivo de áudio que aparenta ser uma gravação de uma conversa com outro "youtuber" e que possui questionamentos sobre forma de receber e pagamento de impostos. Não ficou claro que se trata de receitas publicitárias. Existem também imagens de um café

da manhã entre o presidente JAIR BOLSONAO e FERNANDO aparentemente no dia 05/06/2020, segundo metadados. Aparente relevância alta para entender a relação entre integrantes e fluxo financeiro.

3.2.2. ITEM 02 – 01 (UM) TELEFONE CELULAR, MARCA SAMSUNG, GALAXY PRIME, S/N RQ8JA090650468, IMEI1 352925090650468

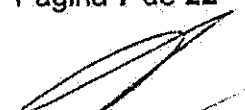
Celular estava sendo utilizado no dia de cumprimento da cautelar, pois continha diversas mensagens do aplicativo whatsapp em 16/06/2020. Existe um grande volume de informações em grupos com o tema “direita” e relacionados ao presidente JAIR BOLSONARO. Mensagens de diversos contatos, aparentemente é um aparelho relacionado ao “vlog”, ou seja, a atividade do canal de FERNANDO. Os grupos e conversas podem indicar uma eventual rede e seu tamanho. Aparente relevância alta para entender a rede comunicação.

3.2.3. ITEM 03 – 01 (UM) TELEFONE CELULAR, MARCA APPLE, IPHONE, MODELO IPHONE 11 PRO MAX, MODELO Nº MWH42LL/A, S/N FCHZQ1FGN70H, IMEI 353894106998759

Aparenta ser o celular pessoal do FERNANDO. Não foi possível verificar as mensagens, pois possui verificação em duas etapas, sendo necessário uma extração dos dados com ferramenta apropriada. Todavia, a caixa de e-mail indica a possibilidade que FERNANDO possui cadastros em processadores de pagamentos, corretoras de valores mobiliários, exchanges (criptomoedas) e até uma conta corrente no exterior. Aparente relevância alta para entender um eventual fluxo financeiro e averiguar os contatos e conversas.

3.2.4. ITEM 04 – 01 (UM) HD, MARCA SEAGATE, 1 TB, S/N NAA6QXHX

O HD seagate tem conteúdo do “VLOG DO LISBOA” e arquivos de um aparente trabalho musical de FERNANDO. Dentre os arquivos estão vídeos



que provavelmente são os postados nos **VLOG DO LISBOA** em 2019. Aparente relevância para averiguar se existe informação adicional caso os vídeos do "vlog" estejam sem edição.

3.2.5. ITEM 05 – 01 (UM) NOTEBOOK, MARCA POSITIVO, MODELO NTB POSITIVO MOTION I341TA, S/N 4A706Z14I, ACOMPANHADO DE FONTE DE ALIMENTAÇÃO

O aparelho possui basicamente as informações de fábrica, a exceção são alguns programas instalados e algum raro arquivo de FERNANDO. Provavelmente não possui nenhum arquivo que guarde relação com as investigações do inquérito. Não aparenta relevância para investigação

3.2.6. ITEM 06 – 01 (UM) CADERNO, CAPA PRETA, INICIANDO DA FL. 16; 02 (DOIS) BLOCOS DE ANOTAÇÃO COM MANUSCRITOS, E 02 (DOIS) CARTÕES DE VISITA COM O BRASÃO DA REPÚBLICA

A agenda possui informações de cadastros, inclusive em uma corretora de valores mobiliários, conforme indicado em item anterior. Também aponta registros de domínios de internet. Uma página dentro da agenda indica uma aparente organização de viagem, excursão ou similar, que renderia um pequeno lucro.

A contracapa do caderno indica a existência de cadastros em exchanges e carteiras virtuais de criptomoedas, além de um código SWIT bancário utilizado em transferências internacionais. Aparenta relevância para elucidação de fluxo financeiro.



3.3. SP-03

Referida apreensão foi efetuada na Rua _____, _____, São Paulo/SP, oportunidade em que deu cumprimento ao mandado de busca e apreensão em desfavor de **CAMILA ABDO LEITE DO AMARAL CALVO**.

3.3.1. ITEM 01 – TELEFONE CELULAR SAMSUNG COR CINZA

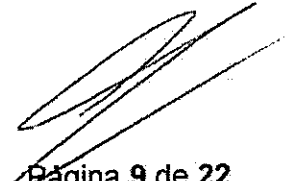
Não foi possível ver mensagens do whatsapp, necessária extração com ferramentas apropriadas. Nas demais informações não foram encontradas informações relevantes. Celular se encontrava desligado, todavia não estava em modo avião. Relevância, porém, com menor prioridade. Extração para checar alguma informação adicional nas conversas.

3.3.2. ITEM 02 – TELEFONE CELULAR MOTOROLA COR VERMELHO

Não foi possível ver mensagens do whatsapp, necessária extração com ferramentas apropriadas. Nas demais informações foram encontradas atividades relacionadas ao canal no YouTube, inscrições, comentários, etc. Celular se encontrava desligado, todavia não estava em modo avião. Relevância, porém, com menor prioridade. Extração para checar alguma informação adicional nas conversas.

3.3.3. ITEM 03 – 01 (UM) NOTEBOOK DA MARCA ASUS SÉRIE NO J9NOB600042336

Equipamento com pouco conteúdo. Aparece ter em estado não deletado apenas um arquivo contendo um texto crítico a ministros. Relevância baixa.



Página 9 de 22

3.3.4. ITEM 04 – 01 (UM) NOTEBOOK DA MARCA DELL SÉRIE NO FG9MWA00BRHI

O notebook contém informações sobre o canal no YouTube, alguns vídeos aparentemente sem edição. Outro ponto que pode apresentar algum destaque é que existe indicativo de arquivos que estão na conta "One Drive" da MICROSOFT, porém que não foi possível acessar. Relevância, porém, com menor prioridade.

3.3.5. ITEM 05 – 01 (UM) CARTÃO DENOMINADO "MÃE" COM MANUSCRITOS.

Apresenta anotações sobre LIDE¹. Indicação de intenção de produção de conteúdo político. Aparente relevância.

3.3.6. ITEM 06 – 01 (UMA) FOLHA, COM BORDA VERDE CONTENDO MANUSCRITOS.

Anotação com apontamentos a grupo político com oposição ideológica. Aparente relevância.

3.3.7. ITEM 07 – 01 (UM) ENCADERNADO, DENOMINADO "AGENDA", CONTENDO FOLHAS, ALGUMAS COM MANUSCRITOS

Anotação com indicativos de encontros com diversas pessoas, dentre eles membros do governo, porém apenas anotações manuscritas. Por exemplo, existe grafado "entrar em contato com: " e uma listagem de pessoas que incluía BIA KICIS, apontada no inquérito. Outra anotação é "Ligar" e na lista estão ERNESTO ARAUÚJO, WAINTRAUB, DAMARES e SALLES. Existe ainda

¹ Em jornalismo, o **lide** (em inglês: *lead*) é a primeira parte de uma notícia. Geralmente os primeiros parágrafos rápidos. (Wikipédia)

o registro "mandar pauta pro Fábio Rapp". Anotação de 14/11/19 com a indicação "gravação com Fábio Rapp", e no dia anterior, 13/11/2019, seria com Marcelo. Aparente relevância.

3.3.8. ITEM 08 – 01 (UM) CADERNO DA MARCA SPIRAL, COR DE ROSA, DENOMINADO "FEMININA", CONTENDO MANUSCRITOS

Anotação de cunho político: afirmações, indicativos de entrevistas, roteiros. Existe trecho que possui o registro "Lista de Entrevistas" que possui como subtópicos "Deputados e ministros" e "Youtubers". Alguns nomes riscados que indicam terem sido efetuadas, porém nenhum no subtópico "Deputados e ministros." As notações indicam produção de conteúdo. Aparente relevância.

3.4. SP-04

Endereço fechado, não ocorreu apreensão, conforme Relatório de Diligências. O endereço estaria relacionado a **JOSÉ LUIZ BONITO**.

3.5. SP-05

O endereço Rua João pereira Inácio, 262, Parque Aviação, Praia Grande/SP e estaria relacionado a **JOSÉ LUIZ BONITO**.

3.5.1. ITEM 01 – 01 (UM) SMARTPHONE DA MARCA MOTOROLA, COR PRETA, IMEI (1) 35418097170478/17 E IMEI (2) 35411809717486/17

Existem conversas no celular, porém, aparentemente, eram apagadas, as únicas remanescentes seriam antecedentes ao dia do cumprimento dos mandados. Relacionado à contatos políticos, existe o indicativo de conversas com os contatos "PAULO D'AVILA Deputado" e "BAMBOO

VEREADOR". Aparente relevância para entender a relação o vínculo com político.

3.5.2. ITEM 01 – 01 (UM) HD DA MARCA SEAGATE, 1 TB, FIRE CUDA, ST1000DX002, S/N Z4YFGBQO

O equipamento aparenta pertencer a um computador de JOSÉ LUIZ BONITO. Possui arquivos de canal, alguns recibos, imagens sem fundo, comprovantes de recebimento do canal. Possui informações que corroboram com os valores recebidos, conforme termo de depoimento. Relevante.

3.6. SP-06

O endereço Rua Campos Bicudo, 140, apt. 181 e estaria relacionado a OTAVIO OSCAR FAKHOURY.

3.6.1. ITEM 01 – Apreendido em auto de apreensão no interesse do IPL 2020.0059818-SR/PF/SP

Sem interesse para a investigação. Sem relevância.

3.6.2. ITEM 02 – IMPRESSO em duas páginas “O MOMENTO DO GOVERNO BOLSONARO: CONSERVADORES NA BERLINDA”

Apontamos com análise sobre a pauta que elegeu o presidente e situação na edição do impresso e ação diante da análise. Relevância.



3.6.3. ITEM 03 – IMPRESSO em doze páginas “RELATÓRIO DE ANÁLISE DE VULNERABILIDADE DAS ELEIÇÕES PRESIDENCIAIS BRASILEIRAS 2018”

Impresso em forma de relatório relatando uma suposta interferência estrangeira nas eleições brasileiras. Aparente relevância.

3.6.4. ITEM 04 – Folha manuscrita, frente e verso, com título “REPORTAGEM ”

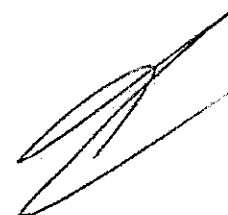
Manuscritos com indicativo de reportagem e setas para Brasília, Rio, SP e outras regiões do país. As anotações possuem indicações de custos, stúdio, equipamento, serviços, jornal, contas fixas. Outro que deve ser avaliado no contexto é que os termos presentes “redatores ” e “revisor” com custos indicam a produção de conteúdo jornalístico. Aparente relevância.

3.7. SP-07

A cautelar foi cumprida no endereço Rua
São Paulo/SP em desfavor de **OTAVIO OSCAR FAKHOURY**. Nenhum material foi apreendido.

3.8. SP-08

A cautelar foi cumprida no endereço Rua
São Simão/SP em desfavor de **MARCELO FRAZÃO DE ALMEIDA**.



3.8.1. ITEM 01 – 01 (UM) APARELHO CELULAR SMARTPHONE, MARCA MOTOROLA, MODELO XT1941-4, Nº DE SÉRIE ZY323HXRP3, IMEI 1: 359548092615678/11, IMEI 2: 359548092615686/11. COR PRETA

Aparelho com dezenas de grupos em aplicativos com temas cujo tema é defesa do presidente e discussões sobre intervenção militar. Indicativo de recebimento de valores em função dessa atividade via doação de pequenos valores ou pelo uso da plataforma <www.vakinha.com.br>. Aparente relevância.

3.8.2. ITEM 02 – DIVERSOS DOCUMENTOS MANUSCRITOS ENCONTRADOS NO SCRITORIO DE GRAVAÇÃO DO MORADOR

Documentos com diversos tópicos políticos. Aparente relevância.

3.8.3. ITEM 03 – 01 (UM) NOTEBOOK, MARCA LENOVO, MODELO 80W2, Nº de série pe02nmvw, cor preta, com marcas de uso, com carregador (fonte)

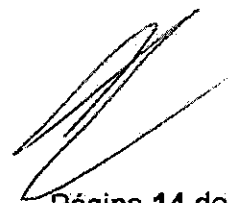
O notebook não possui muitos arquivos, os que estavam no equipamento são referentes em sua maioria a atividade profissional de MARCELO FRAZÃO não relacionada. Aparente relevância.

3.9. SP-09

A cautelar foi cumprida no endereço Rua

São Paulo – SP em desfavor da empresa

NOVO BRASIL EMPREENDIMENTOS DIGITAIS LTDA cujos sócios seriam **Ernani Fernandes Barbosa Neto e Thais Raposo do Amaral Pinto Chaves.**



**3.9.1. ITEM 01 – 01 (UM) HD MARCA WESTERN DIGITAL, 500GB, S/N
WCAYUV488202**

Em sua maioria arquivos de sistema até 2018. Mesmo os arquivos que se encontram em pastas pessoais não apresentam relação com a investigação. Sem relevância.

**3.9.2. ITEM 02 – 01 (UM) HD MARCA SEAGATE, 320GB, S/N
Z2A08TD1**

Arquivos pessoais e com conotação política. Não aparenta ser um acervo recente. Relevância baixa.

**3.9.3. ITEM 03 – 02 (DOIS) CARTÕES DE MEMÓRIA, SENDO UM
SAMSUNG E O OUTRO KODAC**

O cartão da marca Kodac não possui conteúdo, portanto irrelevante para instigação. Já o da marca Samsung o sistema não identificou o tipo de sistema de arquivos, todavia pode conter arquivos de mídia já que tais equipamentos são usados em dispositivos de gravação de fotos e vídeos. Relevância baixa.

3.9.4. ITEM 04 – 01 (UM) HD MARCA SEAGATE, S/N NAA7X17M

Hd externo de 4T com aproximadamente 335GB de vídeos relacionado ao Poder Legislativo. Encontrado pastas com a referência "Arquivo de Vídeos Editados". Relacionado ao canal. Relevante.

3.9.5. ITEM 05 – 01 (UM) HD MARCA SEAGATE, 1TB, S/N Z4YFGXFE

O equipamento possui o usuário "ernan" que indica que poderia pertencer a um computador utilizado por Ernani. Possui arquivos também da véspera da cautelar. Identificado um arquivo com os termos "editado" e



"recortado" que indica uma possível edição de vídeo. Tal arquivo encontram em na pasta "ALERJ" e como nome "damares-discurso-alerj-recortado.mp4".
Relacionado ao canal. Relevância Alta.

3.9.6. ITEM 06 – 01 (UM) HD MARCA SEAGATE, 1TB, S/N Z4YFRL6

O equipamento possui o usuário "ernan" que indica que poderia pertencer a um computador utilizado por Ernani. Possui grande quantidade de arquivos de vídeos relacionado a sessões do poder legislativo e judiciário.
Relevante.

3.9.7. ITEM 07 – 01 (UM) NOTEBOOK, MARCA SONY, MODELO VAIO, COR CINZA S/N 2754557870011381

Equipamento aparentemente de "Thais", porém quase sem arquivos. Sem relevância.

3.9.8. ITEM 08 – 01 (UM) NOTEBOOK, MARCA ACER, COR PRETA E VERMELHA, NHQ32AL00290832DDA9501

Aparelho relativamente recente e com boa configuração. Pode representar o equipamento de uso principal de Ernani. Novamente um computador cujos arquivos em sua maioria estão em "nuvem", Google Drive. Pode conter e-mails. Uma conta referente ao Google drive foi identificada:
< @gmail.com>. Relevante.

3.9.9. ITEM 09 – 01 (UM) NOTEBOOK, MARCA DELL, COR CINZA, S/N 23GJSL2

Computador aparentemente usado por "Thais". Contém diversos arquivos relacionados a NOVO BRASIL EMPREENDIMENTOS DIGITAIS EPP, dentre eles existe uma nota fiscal de prestação de serviços, aparentemente, de



clipping para o PARTIDO RENOVADOR TRABALHISTA BRASILEIRO em 2018.
Relevância Alta.

3.9.10. ITEM 10 – 01 (UM) NOTEBOOK, MARCA DELL, COR PRETA, S/N 68925K1

Similar ao que ocorreu com outros equipamentos desta equipe, os arquivos eram referenciados apenas, estando a maioria em "nuvem", Google Drive. Pode conter e-mails. O maior destaque fica por conta de ser um grupo de notebooks similares que foram mencionados no relatório de diligência, pois os equipamentos estavam em uma plataforma alta o que indica que podem estar sendo utilizados para alguma atividade sistematizada como disparo de conteúdo ou geração de visualizações. Relevância alta.

3.9.11. ITEM 11 – 01 (UM) NOTEBOOK, MARCA DELL, COR CINZA, S/N DMCD342

Similar ao que ocorreu com outros equipamentos desta equipe, os arquivos eram referenciados apenas, estando a maioria em "nuvem", Google Drive. Pode conter e-mails. O maior destaque fica por conta de ser um grupo de notebooks similares que foram mencionados no relatório de diligência, pois os equipamentos estavam em uma plataforma alta o que indica que podem estar sendo utilizados para alguma atividade sistematizada como disparo de conteúdo ou geração de visualizações. Relevância alta.

3.9.12. ITEM 12 – 01 (UM) NOTEBOOK, MARCA DELL, COR CINZA, S/N 4W8ZZ02

Similar ao que ocorreu com outros equipamentos desta equipe, os arquivos eram referenciados apenas, estando a maioria em "nuvem", Google Drive. Pode conter e-mails. O maior destaque fica por conta de ser um grupo de notebooks similares que foram mencionados no relatório de diligência, pois os



equipamentos estavam em uma plataforma alta o que indica que podem estar sendo utilizados para alguma atividade sistematizada como disparo de conteúdo ou geração de visualizações. Relevância alta.

3.9.13. ITEM 13 – 01 (UM) NOTEBOOK, MARCA DELL, COR CINZA, S/N HOPL22

Similar ao que ocorreu com outros equipamentos desta equipe, os arquivos eram referenciados apenas, estando a maioria em “nuvem”, Google Drive. Pode conter e-mails. O maior destaque fica por conta de ser um grupo de notebooks similares que foram mencionados no relatório de diligência, pois os equipamentos estavam em uma plataforma alta o que indica que podem estar sendo utilizados para alguma atividade sistematizada como disparo de conteúdo ou geração de visualizações. Relevância alta.

4. CONSIDERAÇÕES

Segue tabela com relação de mídias verificadas, indicação de relevância e dia que a mídia foi acessada para esta informação.

Equipe	Item	Relevância	Acesso	Justificativa
SP-01	01	Regular	25/06/2020	Apesar de antigos, possuem indicativo de trabalhos de mídias e clientes. O material ter foi encontrado no endereço da INCLUTECH, porém aparenta ter sido usados pela S8 Produções.
SP-01	02	Regular	25/06/2020	Apesar de antigos, possuem indicativo de trabalhos de mídias e clientes. O material ter foi encontrado no endereço da INCLUTECH, porém aparenta ter sido usados pela S8 Produções
SP-02	01	Alta	26/06/2020	Possui arquivo com áudio de conversa que menciona forma de pagamento. Necessário

				aprofundar para verificar a que se refere.
SP-02	02	Alta	26/06/2020	Aparelho aparentemente ligado ao canal no YouTube e com extensa rede de grupos de temática "direita" e sobre o presidente da república. Possibilidade de identificar uma rede.
SP-02	03	Alta	26/06/2020	Aparelho aparentemente pessoal de FERNANDO. Necessário uso de ferramentas para extrair conversas. Existe e-mail com indicação de conta no exterior, além de cadastros em processadores de pagamento e exchanges de criptomoedas.
SP-02	04	Regular	26/06/2020	Conteúdo do canal de Youtube. Aparentemente apenas vídeos já publicado, porém pode conter dados não editados com mais informações.
SP-02	05	Nenhuma	26/06/2020	Equipamento novo e não foi encontrado registro de informações que ajudem nas investigações.
SP-02	06	Alta	26/06/2020	Contém mais registros em exchanges de criptomedas e possíveis dados que indicam transações internacionais (cod. SWIFT).
SP-03	01	Alta	26/06/2020	Necessário extração para checar conversas.
SP-03	02	Alta	26/06/2020	Necessário extração para checar conversas.
SP-03	03	Baixa	30/06/2020	Texto com apontamentos políticos.
SP-03	04	Regular	26/06/2020	Possibilidade de informações adicionais em vídeos não editados e identificação da conta "One Drive" que possui arquivos relacionados ao canal.
SP-03	05	Alta	26/06/2020	Anotações sobre produção de conteúdo estilo notícias.
SP-03	06	Alta	26/06/2020	Anotações sobre grupo de oposição ideológica. Investigação pode indicar em um contexto maior se existe criação de notícias falsas

SIGILOS

SP-03	07	Alta	26/06/2020	Anotações que aparentam produção estilo notícias políticas. Investigação pode indicar em um contexto maior se existe criação de notícias falsas
SP-03	08	Alta	26/06/2020	Anotações que aparentam produção de conteúdo político. Investigação pode indicar em um contexto maior se existe criação de notícias falsas
SP-05	01	Alta	29/06/2020	Conversas apagadas com nomes que indicam políticos
SP-05	02	Relevante	29/06/2020	Recibos de pagamentos de recebimento pelo google similar ao termo de depoimento. Alguns materiais relativos ao canal e atividade artísticas.
SP-06	02	Regular	29/06/2020	Impressos sobre análise da situação do governo.
SP-06	03	Regular	29/06/2020	Impresso sobre uma suposta interferência externa na eleição brasileira.
SP-06	04	Regular	29/06/2020	Manuscritos com indicativo de criação de conteúdo o estilo de notícia.
SP-08	01	Alta	30/06/2020	Conversas e grupos relacionados ao tema de intervenção militar. Indicativos de recebimento de valores via doação.
SP-08	02	Regular	30/06/2020	Anotações manuscritas políticas.
SP-08	03	Baixa	30/06/2020	O aparelho não possui muitos arquivos, porém há indicativos que o serviço "One Drive" possui arquivos que podem ser de interesse da investigação.
SP-09	01	Nenhuma	30/06/2020	Em sua maioria arquivos de sistema até 2018. Mesmo os arquivos que se encontram em pastas pessoais não apresentam relação com a investigação.
SP-09	02	Baixa	01/07/2020	Arquivos pessoais e políticos. Em sua maioria não recentes.
SP-09	03	Baixa	01/07/2020	Um cartão não possui informações explícitas relevantes. O segundo imagina-



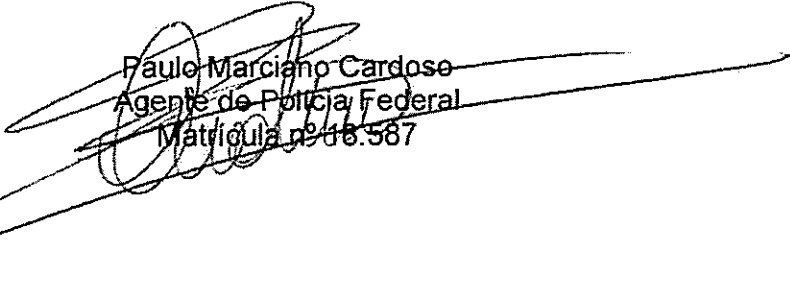
				se que possa conter arquivos de imagens e vídeos.
SP-09	04	Regular	01/07/2020	Pastas com a indicação de vídeos editados e relacionados ao Poder Legislativo.
SP-09	05	Regular	01/07/2020	Identificado um arquivo com os termos "editado" e "recortado" que indica uma possível edição de vídeo. Pasta com nomes relacionados ao Poder Judiciário e Legislativo.
SP-09	06	Regular	01/07/2020	O equipamento possui o usuário "ernan" que indica que poderia pertencer a um computador utilizado por Ernani. Arquivos de vídeos de sessões do Poder Judiciário e Legislativo, inclusive da CPI das "Fake News".
SP-09	07	Nenhuma	01/07/2020	Não possui arquivos explícitos relacionados à investigação.
SP-09	08	Regular	01/07/2020	Indicativo de arquivos relevantes em no Google Drive. Pode conter e-mails.
SP-09	09	Alta	01/07/2020	Nota fiscal de prestação de serviço a partido político em 2018.
SP-09	10	Regular	01/07/2020 e 02/07/2020	Indicativo de arquivos relevantes em no Google Drive. Pode conter e-mails. Disposição em relatório de diligência pode indicar processamento sistematizado.
SP-09	11	Regular	02/07/2020	Indicativo de arquivos relevantes em no Google Drive. Pode conter e-mails.
SP-09	12	Regular	02/07/2020	Indicativo de arquivos relevantes em no Google Drive. Pode conter e-mails. Disposição em relatório de diligência pode indicar processamento sistematizado.
SP-09	13	Regular	02/07/2020	Indicativo de arquivos relevantes em no Google Drive. Pode conter e-mails. Disposição em relatório de diligência pode indicar processamento sistematizado.

O contexto dos materiais indica que enquanto alguns propagadores possuem uma estrutura mais simples, outros podem apresentar uma organização e rede mais complexas. Aparentemente a monetização dos

propagadores seriam baseadas em visualizações, todavia alguns elementos chamaram a atenção e servem de base para investigações, como exemplo a suposta conta no exterior do "Vlog do Lisboa", fotos com encontros políticos, contatos políticos, origem das doações, contratos prévios com partidos políticos

Uma última ressalva seria os equipamentos da equipe-SP-09 que a relevância está relacionada aos links simbólicos para arquivos nas nuvens do que propriamente aos dados neles contidos. Portanto, são dotados de relevância porque extrações e análises podem avaliar as contas online relacionadas os repositórios desses arquivos.

São Paulo, 02 de julho de 2020



Paulo Marciano Cardoso
Agente de Polícia Federal
Matrícula nº 48.587



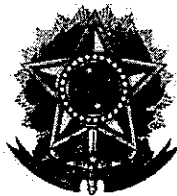
Fl. 248
SR/PF/DF
2020.0124769

SERVIÇO PÚBLICO FEDERAL
MESP - POLÍCIA FEDERAL
SUPERINTENDÊNCIA REGIONAL EM SÃO PAULO
DELEGACIA DE REPRESSÃO A CRIMES FAZENDÁRIOS – DELEFAZ
UNIDADE DE ANÁLISE DE DADOS DE INTELIGÊNCIA POLICIAL – UADIP

SIGILOS

INFORMAÇÃO POLICIAL	Nº 49/2020
----------------------------	-------------------

INQUÉRITO	nº 4828 STF
DELEGADO	DENISSE DIAS ROSAS RIBEIRO
DOC. REF.	OFÍCIO Nº 7781/2019 – fls. 221
ASSUNTO	Análise Preliminar de mídias apreendidas
TRIBUNAL/JUÍZO	STF
DATA	09/07/2020



SERVIÇO PÚBLICO FEDERAL
MESP - POLÍCIA FEDERAL
SUPERINTENDÊNCIA REGIONAL EM SÃO PAULO
DELEGACIA DE REPRESSÃO A CRIMES FAZENDÁRIOS – DELEFAZ
UNIDADE DE ANÁLISE DE DADOS DE INTELIGENCIA POLICIAL – UADIP

SIGILOS O

INFORMAÇÃO POLICIAL nº 49/2020

1. INTRODUÇÃO

Visando instruir o **Inquérito nº 4828** do **STF** e por ordem da autoridade policial foi efetuado a análise preliminar de mídias apreendidas dos Mandados de Busca e Apreensão expedidos pelo **Min. Alexandre de Moraes**.

O objetivo é identificar o contexto dos materiais e informações, em tempo hábil, que possam apontar a relevância para procedimentos periciais e de análise. Dessa forma, é indicada data de acesso nas mídias ao final deste relatório.

2. MÉTODO DE ANÁLISE

As mídias foram acessadas diretamente e evitando-se possíveis conexões com a internet. Foram realizados apontamentos dos itens a fim de identificar contexto ou indicativos explícitos sobre a investigação. Convém salientar que não se trata de análise completa do material e, portanto, todo apontamento deve ser confirmado ou mesmo refutado em procedimento específico. As verificações iniciais são para apontar o aparente grau de relevância de cada item.

3. CONSIDERAÇÕES

Segue tabela com relação de mídias verificadas, indicação de relevância e dia que a mídia foi acessada para esta informação.

Equipe	Item	Acesso	Relevância	Justificativa
SP-10	01	03/07/2020 e 08/07/2020	Alta	Notebook, marca ACER, serial nº NXGQEEAL0027498A1Z Arquivos pessoais e políticos. Google Drive Pasta "imagens" diversos políticos Pasta organização "RFA" Miguel Bueno Pasta "Robôs" Indicação de um possível espelhamento pra gerar visualizações no "Youtube".
SP-10	02		Nenhuma	Notebook, marca DELL, serial nº 13204957646 Usuário: Ernan
SP-10	03		Regular	Notebook, marca DELL, serial nº 4510365878 Usuário: Ernan Google Drive Pasta "Dossiê" (Políticos e grupos) Inventário "RFA" Marketing digital de Políticos
SP-10	04		Nenhuma	Notebook, marca DELL, serial nº 13234910798 Usuário: Ernan
SP-10	05		Prejudicado	Notebook, marca SANSUNG, serial nº 05979QAF803598N Não foi possível retirar o "HD"
SP-10	06		Nenhuma	Notebook, marca ACER, serial nº NXGLSAL004710264139501 Usuário: Ernan Material de concurso público
SP-10	07		Alta	Notebook, marca DELL, serial nº 13229918606 Pasta "Robôs"

SIGILOSO

				Indicação de um possível espelhamento pra gerar visualizações no "Youtube".
SP-10	08		Baixa	Notebook, marca DELL, serial nº 24881368 Usuário: Thaís IRPF (Ernani e Thaís) Arquivos pessoais e políticos.
SP-10	09		Prejudicado	Notebook, marca POSITIVO, serial nº 3149858 Sem "HD"
SP-10	10		Prejudicado	Notebook, marca SIM+, serial nº 1ª523B232 "Não foi possível retirar o "HD"
SP-10	11		Regular	Notebook, marca PREDATOR, serial nº NHQ30AL0029357B4CA9501 Usuário: Ernan "One Drive" possui arquivos que podem ser de interesse da investigação. Indicação de um possível espelhamento pra gerar visualizações no "Youtube".
SP-10	12		Nenhuma	Notebook, marca DELL, serial nº 2921138498
SP-10	13		Regular	Notebook, marca DELL, serial nº 38882759870 Usuário: Ernan Google Drive
SP-10	14		Prejudicado	Notebook, marca COMPAQ, serial nº CQ7A225WZ "Não foi possível retirar o "HD"
SP-10	15	01/07/2020 e 02/07/2020	Baixa	01 HD Sea Gate (NA8NMGB1) (Vídeos de debates, Eventos políticos, Políticos Expansor);
			Regular	01 HD Sea Gate (NA8HC8K8) Arquivos de matérias políticas; Diversos Backups (pendrive, HD, celulares); Diversos Documentos;


			Baixa	01 HD "WD" (WX21DB8RR2J5) (Backups, Arquivos de matérias políticas, diversos documentos "Ernani Fernandes Barbosa Neto e Thais Raposo do Amaral Pinto Chaves) Senhas diversas,
			Baixa	01 HD "WD" (WX11D88P3E66) Políticos (Expansor); Vídeos editados (Folha Política), Backups;
			Baixa	01 HD Sea Gate (NAADKLZV) Vídeos editados (Folha Política), Backups;
			Baixa	01 HD Sea Gate (NAAD1JSH) (Arquivos de instalação de programas, Backups, Políticos (Expansor));
			Baixa	01 HD Samsung (E0BJJD0ZA43302) (Planilhas empresa "Pantera", Vídeos "Fichas Sociais", Backups);
			Nenhuma	01 HD Sem marca (NA037KYK) (Vazio);
SP-10	16		Regular	01 HD SEAGATE (Z1F2P2BD) Partição de 801 GB – Não acessível
			Regular	01 HD SEAGATE (Z4YFGLJY0) Usuário: Ernan Google Drive Material diverso de Marketing digital de Políticos - "RFA"
			Baixa	01 HD SEAGATE (S2BWJ60B216890) Usuário: GRF Arquivos pessoais e políticos.
			Regular	01 HD SEAGATE (Z4YFGBY9) Usuário: Ernan Vídeos "Alexandre Frota" Material de Marketing Político
			Alta	01 HD SEAGATE (Z4YFZDXQ) Usuário: Ernan Material de Publicidade "RFA MARKETING" Documento de proposta (Francisquini e Raposo Fernandes)

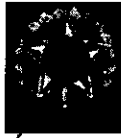
				Pasta "Robôs"
			Nenhuma	01 HD SEAGATE (Z4Z43MQW) Somente "Sistema Operacional" do computador
			Baixa	01 HD SEAGATE (S32HJ9FF502160) Usuário: Ernan Arquivos pessoais e políticos.
SP-10	17		Nenhuma	Celular, marca ASUS, cor branca, IMEI 354562083471202 (Com senha)
SP-10	18		Baixa	Celular, marca SAMSUNG, cor preto, IMEI 352067051943572 (Lista de Contatos)
SP-10	19		Nenhuma	Celular, marca LG, com capa preta de couro IMEI 354150062473322 (Com senha)
SP-10	20		Nenhuma	Celular, marca LG, IMEI 357138073532613 (Com senha)
SP-10	21		Nenhuma	Celular, marca LG, IMEI 354150064070498 (Com senha)
SP-11	01		Prejudicado	Notebook, marca APPLE, serial nº C02NGNEQG086 Não foi possível acessar os dados.

O contexto dos materiais indica que enquanto alguns propagadores possuem uma estrutura mais complexa. Aparentemente a monetização dos propagadores seriam baseadas em visualizações.

Uma última ressalva seria os equipamentos da equipe-SP-10 que a **relevância** está relacionada aos links simbólicos para arquivos nas nuvens do que propriamente aos dados neles contidos. Portanto, são dotados de relevância porque extrações e análises podem avaliar as contas online relacionadas os repositórios desses arquivos.

São Paulo, 09 de julho de 2020


André Luiz Conrado Quintaneiro
Agente de Polícia Federal
Matrícula nº 17.853



**SERVIÇO PÚBLICO FEDERAL
MJSP - POLÍCIA FEDERAL
SUPERINTENDÊNCIA REGIONAL NO DISTRITO FEDERAL
SETOR TÉCNICO-CIENTÍFICO**

INFORMAÇÃO TÉCNICA Nº 073/2020 – SETEC/SR/PF/DF

Em 02 de outubro de 2020, no SETOR TÉCNICO-CIENTÍFICO da Superintendência Regional do Departamento de Polícia Federal no Distrito Federal, designada pelo Chefe do Setor, Perito Criminal Federal IDEMILSON DONIZETE MARIANO DO PRADO, a Perita Criminal Federal SILVIA REGINA JARA GRUBERT elaborou a presente Informação Técnica, no interesse do IPL nº 4828/2020 – SPE/DICOR/PF, a fim de atender a solicitação do Delegado de Polícia Federal FABIO ALVAREZ SHOR, contida no Ofício nº 001/2020 – SPE/DICOR/PF de 30/06/2020, registrado no Sistema de Criminalística sob o nº 424/2020-SETEC/SR/PF/DF, em 01/07/2020.

2. No acompanhamento dos dados recebidos via SIMBA, referentes ao caso “002-PF-005660-59 (LUME)”, após o recebimento dos relatórios CCS descritos na tabela 1, a Perita analisou 36 atendimentos recebidos das instituições financeiras Banco do Brasil, Banco do Nordeste do Brasil – BNB, Santander, Banco de Brasília- BRB, Intermedium, Caixa Econômica Federal, Matone, Banco Bradesco S/A, Fator, PagSeguro, Mercado Pago, Banco C6 S.A, Itaú Unibanco S/A, Gerencianet Pagamentos do Brasil, Mercantil do Brasil, Panamericano, Pine S.A, Votorantim, Modal, Sicredi e Banco Cooperativo do Brasil - Bancoob.

Tabela 1 – CCS recebidos do Banco Central

Número	Data Receb.	Início Afast.	Fim Afast.	Investigados
46765	25/06/2020	19/04/2019	03/05/2020	36
47678	22/07/2020	19/04/2019	03/05/2020	3
47888	28/07/2020	19/04/2019	03/05/2020	2
48530	24/08/2020	19/04/2019	03/05/2020	3

3. Os arquivos transmitidos pelo Santander, Caixa Econômica Federal, Bradesco e Itaú Unibanco não contém dados de todas as contas informadas nos relatórios do CCS, logo não



A forma eletrônica deste documento contém assinatura digital que garante sua autenticidade, integridade e validade jurídica, nos termos da Medida Provisória nº 2.200-2, de 24 de agosto de 2001.



0050173452

INFORMAÇÃO TÉCNICA Nº 073/2020 – SETEC/SR/PF/DF

apresentam condições para aprovação. As instituições financeiras foram informadas das pendências várias vezes, no entanto até o presente momento não encaminharam os atendimentos completos.

4. A situação dos atendimentos das contas com afastamento decretado encontra-se nas tabelas 2 e 3, a seguir

Tabela 2 – Acompanhamento das pendências por instituição financeira

Banco ▲	Cadastrada	Dispensada	Aguardada	Contas recebidas			Pendência Banco
				Em validação	Aprovada	Reprovada	
000	13		13				13
001 - BRASIL	223	119	104		104		
004 - BNB	1		1		1		
033 - SANTANDER	39	6	34	27			7
070 - BRB - BCO. BRASÍLIA	8	3	5		5		
077 - INTERMEDIUM	6		6		6		
104 - CAIXA ECON. FEDERAL	50	8	42	30			12
212 - MATONE	3	1	2		2		
237 - BRADESCO	147	8	141	109			32
265 - FATOR	1	1					
290 - PAGSEGURO	32	21	11		11		
323 - MERCADO PAGO	1		1		1		
336 - BCO C6 S.A	1	1					
341 - ITAÚ UNIBANCO	104	3	101	73			28
364 -						1	
389 - MERCANTIL DO BRASIL	1		1		1		
623 PANAMERICANO	2	2					
643 - PINE	1	1					
655 - VOTORANTIM	3	1	2		2		
746 - MODAL	1		1		1		
748 - SICREDI	7	3	4		4		
756 - COOPERATIVO BRASIL	1		1		1		
Total	645	178	470	239	139	1	92

INFORMAÇÃO TÉCNICA Nº 073/2020 – SETEC/SR/PF/DF

Tabela 3 – Detalhamento das contas pendentes de atendimento.

Banco	Pessoa	Bco- Agência- Conta (Tipo)	Afast.	Situação*	Vínculo*	Nome Titular*	Observação*
033 SANTANDER	013.355.946-71 - CARLA ZAMBELLI SALGADO	33-651- 130026439 (Corrente)	Sim	Aguardando	3-Outros	R P Z CONSULTORIA LTDA ME	(Simba) Vínculo de Procurador.
033 SANTANDER	024.572.289-05 - OSWALDO EUSTAQUIO FILHO	33-1236- 130006675 (Corrente)	Sim	Aguardando	3-Outros	VOLF EUSTAQUIO COMUNICACAO LTDA ME	(Simba) Vínculo de Procurador.
033 SANTANDER	112.009.508-52 - OTAVIO OSCAR FAKHOURY	33-2008- 130013233 (Corrente)	Sim	Aguardando	3-Outros	EPOF EMPREENDEMENTOS E PARTIC.MOBIL.LTDA.	(Simba) Vínculo de Procurador.
033 SANTANDER	115.520.501-49 - LUIS FELIPE BELMONTE DOS SANTOS	33-3100- 130035840 (Corrente)	Sim	Aguardando	3-Outros	KAZAR INVESTIMENTOS IMOBILIARIOS LTDA	(Simba) Vínculo de Procurador.
033 SANTANDER	115.520.501-49 - LUIS FELIPE BELMONTE DOS SANTOS	33-3100- 130035857 (Corrente)	Sim	Aguardando	3-Outros	ZANZE COMERCIO DE PRODUTOS DE BELEZA LTDA	(Simba) Vínculo de Procurador.
033 SANTANDER	115.520.501-49 - LUIS FELIPE BELMONTE DOS SANTOS	33-3100- 130035943 (Corrente)	Sim	Aguardando	3-Outros	ALVORAN AGROPECUARIA LTDA	(Simba) Vínculo de Procurador.
033 SANTANDER	115.520.501-49 - LUIS FELIPE BELMONTE DOS SANTOS	33-3100- 130035967 (Corrente)	Sim	Aguardando	3-Outros	ALVORAN INVESTIMENTO PARTICIPACAO E ADMINISTRACAO LTDA	(Simba) Vínculo de Procurador
104 - CAIXA ECON. FEDERAL	016.167.062-87 - AROLDE DE OLIVEIRA	104-199- 13900003087 (Poupanca)	Sim	Aguardando	3-Outros	SECRETARIA DE ESTADO DE TRABALHO E RENDA	(Simba) Vínculo de Procurador.
104 - CAIXA ECON. FEDERAL	016.167.062-87 - AROLDE DE OLIVEIRA	104-199- 6000003088 (Corrente)	Sim	Aguardando	3-Outros	SECRETARIA DE ESTADO DE TRABALHO E RENDA	(Simba) Vínculo de Procurador.
104 - CAIXA ECON. FEDERAL	033.895.729-45 - SANDRA MARA VOLF PEDRO EUSTAQUIO	104-369- 1000437897 (Corrente)	Sim	Aguardando	1-Titular	SANDRA MARA VOLF PEDRO EUSTAQUIO	
104 - CAIXA ECON. FEDERAL	751.905.679-15 - MARILZA GOMES EUSTAQUIO SHIBATA	104-731- 1000223983 (Corrente)	Sim	Aguardando	1-Titular	MARILZA GOMES EUSTAQUIO SHIBATA	
104 - CAIXA ECON. FEDERAL	112.009.508-52 - OTAVIO OSCAR FAKHOURY	104-1004- 3000003912 (Corrente)	Sim	Aguardando	3-Outros	FKO EMPREENDEMENTOS E PARTICIPACOES IMOBILIARIAS LTDA.	(Simba) Vínculo de Procurador.
104 - CAIXA ECON. FEDERAL	798.755.649-15 - ALESSANDRA DA SILVA	104-2682- 3000000433 (Corrente)	Sim	Aguardando	1-Titular	W.RIBEIRO e SILVA SOCIEDADE DE ADVOGADOS	
104 - CAIXA ECON. FEDERAL	798.755.649-15 - ALESSANDRA DA SILVA	104-2682- 3000000557 (Corrente)	Sim	Aguardando	3-Outros	EURO CONTABILIDADE EIRELI	(Simba) Vínculo de Procurador.
104 - CAIXA ECON. FEDERAL	751.905.679-15 - MARILZA GOMES	104-2937- 1000297567 (Corrente)	Sim	Aguardando	1-Titular	MARILZA GOMES EUSTAQUIO SHIBATA	

Visto

INFORMAÇÃO TÉCNICA Nº 073/2020 – SETEC/SR/PF/DF

	EUSTAQUIO SHIBATA						
104 - CAIXA ECON. FEDERAL	751.905.679-15 - MARILZA GOMES EUSTAQUIO SHIBATA	104-2937-13000109756 (Poupança)	Sim	Aguardando	1-Titular	MARILZA GOMES EUSTAQUIO SHIBATA	
104 - CAIXA ECON. FEDERAL	932.337.523-34 - VALTER CESAR SILVA OLIVEIRA	104-3151-3000026357 (Corrente)	Sim	Aguardando	3-Outros	CONSTRURE CONSTRUCOES REFORMAS LTDA	
104 - CAIXA ECON. FEDERAL	03.955.352/0001-99 - LUIS FELIPE BELMONTE E ADVOGADOS ASSOCIADOS	104-3911-3000001711 (Corrente)	Sim	Aguardando	1-Titular	LUIS FELIPE BELMONTE ADVOGADOS ASSOCIADOS	
104 - CAIXA ECON. FEDERAL	115.520.501-49 - LUIS FELIPE BELMONTE DOS SANTOS	104-3911-3000001746 (Corrente)	Sim	Aguardando	3-Outros	YAMA PARTICIPACOES EMPREENDIMENTOS LTDA.	
237 - BRADESCO	115.520.501-49 - LUIS FELIPE BELMONTE DOS SANTOS	237-269-2404079 (Corrente)	Sim	Aguardando	3-Outros	GAZOLA S A IND METALURGICA	(Simba) Vínculo de Procurador.
237 - BRADESCO	115.520.501-49 - LUIS FELIPE BELMONTE DOS SANTOS	237-269-2404079 (Poupança)	Sim	Aguardando	3-Outros	GAZOLA S A IND METALURGICA	(Simba) Vínculo de Procurador.
237 - BRADESCO	016.167.062-87 - AROLDE DE OLIVEIRA	237-279-16837 (Corrente)	Sim	Aguardando	3-Outros	MK PUBLICITA PROD PUBLIC E PROP LTDA	(Simba) Vínculo de Procurador.
237 - BRADESCO	016.167.062-87 - AROLDE DE OLIVEIRA	237-279-16837 (Poupança)	Sim	Aguardando	3-Outros	MK PUBLICITA PROD PUBLIC E PROP LTDA	(Simba) Vínculo de Procurador.
237 - BRADESCO	016.167.062-87 - AROLDE DE OLIVEIRA	237-279-85723 (Corrente)	Sim	Aguardando	3-Outros	MK PUBLICITA PROD PUBLIC E PROP LTDA	(Simba) Vínculo de Procurador.
237 - BRADESCO	016.167.062-87 - AROLDE DE OLIVEIRA	237-279-85723 (Poupança)	Sim	Aguardando	3-Outros	MK PUBLICITA PROD PUBLIC E PROP LTDA	(Simba) Vínculo de Procurador.
237 - BRADESCO	016.167.062-87 - AROLDE DE OLIVEIRA	237-279-87874 (Corrente)	Sim	Aguardando	3-Outros	MK MUSIC EDICOES MUSICAIS LTDA	(Simba) Vínculo de Procurador.
237 - BRADESCO	016.167.062-87 - AROLDE DE OLIVEIRA	237-279-87874 (Poupança)	Sim	Aguardando	3-Outros	MK MUSIC EDICOES MUSICAIS LTDA	(Simba) Vínculo de Procurador.
237 - BRADESCO	112.009.508-52 - OTAVIO OSCAR FAKHOURY	237-1217-37060 (Corrente)	Sim	Aguardando	3-Outros	EPOF EMPREENDIMENTOS P. I. LTDA	(Simba) Vínculo de Procurador.
237 - BRADESCO	112.009.508-52 - OTAVIO OSCAR FAKHOURY	237-1217-37060 (Poupança)	Sim	Aguardando	3-Outros	EPOF EMPREENDIMENTOS P. I. LTDA	(Simba) Vínculo de Procurador.
237 - BRADESCO	112.009.508-52 - OTAVIO OSCAR FAKHOURY	237-1229-52183 (Corrente)	Sim	Aguardando	3-Outros	EPOF EMPREENDIMENTOS P. I. LTDA	(Simba) Vínculo de Procurador.
237 - BRADESCO	112.009.508-52 - OTAVIO OSCAR FAKHOURY	237-1229-52183 (Poupança)	Sim	Aguardando	3-Outros	EPOF EMPREENDIMENTOS P. I. LTDA	(Simba) Vínculo de Procurador.

Visto

INFORMAÇÃO TÉCNICA Nº 073/2020 – SETEC/SR/PF/DF

237 - BRADESCO	112.009.508-52 - OTAVIO OSCAR FAKHOURY	237-1229- 52485 (Corrente)	Sim	Aguardando	3-Outros	FKO EMPREENDEMENTOS P. I. LTDA	(Simba) Vínculo de Procurador.
237 - BRADESCO	112.009.508-52 - OTAVIO OSCAR FAKHOURY	237-1229- 52485 (Poupança)	Sim	Aguardando	3-Outros	FKO EMPREENDEMENTOS P. I. LTDA	(Simba) Vínculo de Procurador.
237 - BRADESCO	112.009.508-52 - OTAVIO OSCAR FAKHOURY	237-1229- 53783 (Corrente)	Sim	Aguardando	3-Outros	EPOF EMPREENDEMENTOS P. I. LTDA	(Simba) Vínculo de Procurador.
237 - BRADESCO	112.009.508-52 - OTAVIO OSCAR FAKHOURY	237-1229- 53783 (Poupança)	Sim	Aguardando	3-Outros	EPOF EMPREENDEMENTOS P. I. LTDA	(Simba) Vínculo de Procurador.
237 - BRADESCO	112.009.508-52 - OTAVIO OSCAR FAKHOURY	237-1628- 10034396 (Poupança)	Sim	Aguardando	3-Outros	FKO EMPREENDEMENTOS P. I. LTDA	(Simba) Vínculo de Procurador.
237 - BRADESCO	112.009.508-52 - OTAVIO OSCAR FAKHOURY	237-1628- 10041562 (Poupança)	Sim	Aguardando	3-Outros	EPOF EMPREENDEMENTOS P. I. LTDA	(Simba) Vínculo de Procurador.
237 - BRADESCO	112.009.508-52 - OTAVIO OSCAR FAKHOURY	237-1628- 133612 (Corrente)	Sim	Aguardando	3-Outros	EPOF EMPREENDEMENTOS P. I. LTDA	(Simba) Vínculo de Procurador.
237 - BRADESCO	112.009.508-52 - OTAVIO OSCAR FAKHOURY	237-1628- 133612 (Poupança)	Sim	Aguardando	3-Outros	EPOF EMPREENDEMENTOS P. I. LTDA	(Simba) Vínculo de Procurador.
237 - BRADESCO	112.009.508-52 - OTAVIO OSCAR FAKHOURY	237-1628- 254371 (Corrente)	Sim	Aguardando	3-Outros	FKO EMPREENDEMENTOS P. I. LTDA	(Simba) Vínculo de Procurador.
237 - BRADESCO	112.009.508-52 - OTAVIO OSCAR FAKHOURY	237-1628- 254371 (Poupança)	Sim	Aguardando	3-Outros	FKO EMPREENDEMENTOS P. I. LTDA	(Simba) Vínculo de Procurador.
237 - BRADESCO	112.009.508-52 - OTAVIO OSCAR FAKHOURY	237-2069- 5002 (Corrente)	Sim	Aguardando	3-Outros	EPOF EMPREENDEMENTOS P. I. LTDA	(Simba) Vínculo de Procurador.
237 - BRADESCO	112.009.508-52 - OTAVIO OSCAR FAKHOURY	237-2069- 5002 (Poupança)	Sim	Aguardando	3-Outros	EPOF EMPREENDEMENTOS P. I. LTDA	(Simba) Vínculo de Procurador.
237 - BRADESCO	016.167.062-87 - AROLDE DE OLIVEIRA	237-2722- 81108 (Corrente)	Sim	Aguardando	3-Outros	MK PUBLICITA PROD PUBLIC E PROP LTDA	(Simba) Vínculo de Procurador.
237 - BRADESCO	016.167.062-87 - AROLDE DE OLIVEIRA	237-2722- 81108 (Poupança)	Sim	Aguardando	3-Outros	MK PUBLICITA PROD PUBLIC E PROP LTDA	(Simba) Vínculo de Procurador.
237 - BRADESCO	016.167.062-87 - AROLDE DE OLIVEIRA	237-3002- 1013726 (Corrente)	Sim	Aguardando	3-Outros	MK PUBLICITA PROD PUBLIC E PROP LTDA	(Simba) Vínculo de Procurador.
237 - BRADESCO	016.167.062-87 - AROLDE DE OLIVEIRA	237-3002- 1013726 (Poupança)	Sim	Aguardando	3-Outros	MK PUBLICITA PROD PUBLIC E PROP LTDA	(Simba) Vínculo de Procurador.
237 - BRADESCO	016.167.062-87 - AROLDE DE OLIVEIRA	237-3002- 1218026 (Corrente)	Sim	Aguardando	3-Outros	MK MUSIC EDICOES MUSICAIS LTDA	(Simba) Vínculo de Procurador.

Visto

INFORMAÇÃO TÉCNICA Nº 073/2020 – SETEC/SR/PF/DF

237 - BRADESCO	016.167.062-87 - AROLDE DE OLIVEIRA	237-3002- 1218026 (Poupança)	Sim	Aguardando	3-Outros	MK MUSIC EDICOES MUSICAIS LTDA	(Simba) Vínculo de Procurador.
237 - BRADESCO	016.167.062-87 - AROLDE DE OLIVEIRA	237-6898- 4693 (Corrente)	Sim	Aguardando	3-Outros	SECRETARIA DE ESTADO DE TRABALHO	(Simba) Vínculo de Procurador.
237 - BRADESCO	016.167.062-87 - AROLDE DE OLIVEIRA	237-6898- 4693 (Poupança)	Sim	Aguardando	3-Outros	SECRETARIA DE ESTADO DE TRABALHO	(Simba) Vínculo de Procurador.
341 - ITAÚ UNIBANCO	072.178.777-09 - OTONI MOURA DE PAULO JUNIOR	341-23- 805948 (Corrente)	Sim	Aguardando	3-Outros	IGREJA E C E M V N B TIJUCA	(Simba) Vínculo de Procurador.
341 - ITAÚ UNIBANCO	112.009.508-52 - OTAVIO OSCAR FAKHOURY	341-170- 317945 (Corrente)	Sim	Aguardando	3-Outros	WTJ III INVESTIMENTOS LTDA	(Simba) Vínculo de Procurador.
341 - ITAÚ UNIBANCO	112.009.508-52 - OTAVIO OSCAR FAKHOURY	341-185- 302106 (Corrente)	Sim	Aguardando	3-Outros	PARTIDO SOCIAL LIBERAL DIR SP	(Simba) Vínculo de Procurador.
341 - ITAÚ UNIBANCO	112.009.508-52 - OTAVIO OSCAR FAKHOURY	341-185- 318144 (Corrente)	Sim	Aguardando	3-Outros	PARTIDO SOCIAL LIBERAL DIR SP	(Simba) Vínculo de Procurador.
341 - ITAÚ UNIBANCO	016.167.062-87 - AROLDE DE OLIVEIRA	341-302- 43401 (Corrente)	Sim	Aguardando	3-Outros	MK PUBLICITA PROD PUB P LTDA	(Simba) Vínculo de Procurador.
341 - ITAÚ UNIBANCO	016.167.062-87 - AROLDE DE OLIVEIRA	341-302- 44078 (Corrente)	Sim	Aguardando	3-Outros	MK PUBLICITA PROD PUB PRO LTDA	(Simba) Vínculo de Procurador.
341 - ITAÚ UNIBANCO	016.167.062-87 - AROLDE DE OLIVEIRA	341-302- 485008 (Corrente)	Sim	Aguardando	3-Outros	MK PUBLICITA PROD PUB PRO LTDA	(Simba) Vínculo de Procurador.
341 - ITAÚ UNIBANCO	016.167.062-87 - AROLDE DE OLIVEIRA	341-302- 485024 (Corrente)	Sim	Aguardando	3-Outros	MK PUBLICITA PROD PUB P LTDA	(Simba) Vínculo de Procurador.
341 - ITAÚ UNIBANCO	016.167.062-87 - AROLDE DE OLIVEIRA	341-302- 49283 (Corrente)	Sim	Aguardando	3-Outros	MK PUBL PRODUcoes PUB PROP LT	(Simba) Vínculo de Procurador.
341 - ITAÚ UNIBANCO	013.355.946-71 - CARLA ZAMBELLI SALGADO	341-384- 23883 (Corrente)	Sim	Aguardando	3-Outros	R P Z CONSULTORIA LTDA ME	(Simba) Vínculo de Procurador.
341 - ITAÚ UNIBANCO	112.009.508-52 - OTAVIO OSCAR FAKHOURY	341-393- 141114 (Corrente)	Sim	Aguardando	3-Outros	FKO EMPREENDEMENTOS P I LTDA	(Simba) Vínculo de Procurador.
341 - ITAÚ UNIBANCO	112.009.508-52 - OTAVIO OSCAR FAKHOURY	341-393- 143524 (Corrente)	Sim	Aguardando	3-Outros	EPOF EMPREENDEMENTOS P I LTDA	(Simba) Vínculo de Procurador.
341 - ITAÚ UNIBANCO	751.905.679-15 - MARILZA GOMES EUSTAQUIO SHIBATA	341-624- 722260 (Poupança)	Sim	Aguardando	1-Titular	MARILZA GOMES E SHIBATA	
341 - ITAÚ UNIBANCO	007.668.421-00 - ERNANI FERNANDES BARBOSA NETO	341-1571- 337516 (Corrente)	Sim	Aguardando	3-Outros	FERNANDES CENTRO A LTDA ME	(Simba) Vínculo de Procurador.

Visão

INFORMAÇÃO TÉCNICA Nº 073/2020 – SETEC/SR/PF/DF

341 - ITAÚ UNIBANCO	025.479.808-00 - JOSE LUIZ BONITO	341-1673-50611 (Poupança)	Sim	Aguardando	1-Titular	JOSE LUIZ BONITO	
341 - ITAÚ UNIBANCO	081.884.647-08 - SERGIO FERREIRA DE LIMA JUNIOR	341-4837-276916 (Corrente)	Sim	Aguardando	3-Outros	SFLJ CONSULTORIA E ASSESSORAME	(Simba) Vínculo de Procurador.
341 - ITAÚ UNIBANCO	081.884.647-08 - SERGIO FERREIRA DE LIMA JUNIOR	341-4837-286741 (Corrente)	Sim	Aguardando	3-Outros	SFLJ CONSULTORIA E ASSESSORAME	(Simba) Vínculo de Procurador.
341 - ITAÚ UNIBANCO	268.247.418-76 - ANDERSON AZEVEDO ROSSI	341-7119-119175 (Corrente)	Sim	Aguardando	1-Titular	ANDERSON AZEVEDO ROSSI	
341 - ITAÚ UNIBANCO	268.247.418-76 - ANDERSON AZEVEDO ROSSI	341-7119-119175 (Poupança)	Sim	Aguardando	1-Titular	ANDERSON AZEVEDO ROSSI	
341 - ITAÚ UNIBANCO	268.247.418-76 - ANDERSON AZEVEDO ROSSI	341-7433-174914 (Corrente)	Sim	Aguardando	1-Titular	ANDERSON AZEVEDO ROSSI	
341 - ITAÚ UNIBANCO	268.247.418-76 - ANDERSON AZEVEDO ROSSI	341-7775-201283 (Corrente)	Sim	Aguardando	3-Outros	FOLHA DO BRASIL NEG DIGITAIS	
341 - ITAÚ UNIBANCO	016.167.062-87 - AROLDE DE OLIVEIRA	341-8997-27241 (Corrente)	Sim	Aguardando	3-Outros	MK MUSIC EDICOES MUSICAIS LTDA	(Simba) Vínculo de Procurador.
341 - ITAÚ UNIBANCO	016.167.062-87 - AROLDE DE OLIVEIRA	341-8997-27258 (Corrente)	Sim	Aguardando	3-Outros	RADIO MUNDO JOVEM LTDA	(Simba) Vínculo de Procurador.
341 - ITAÚ UNIBANCO	016.167.062-87 - AROLDE DE OLIVEIRA	341-9031-37402 (Corrente)	Sim	Aguardando	3-Outros	MK PUBL PRODUcoes PUB PROP LT	(Simba) Vínculo de Procurador.
341 - ITAÚ UNIBANCO	112.009.508-52 - OTAVIO OSCAR FAKHOURY	341-9055-194667 (Corrente)	Sim	Aguardando	3-Outros	EPOF EMP E PART IMOBILIARIAS	(Simba) Vínculo de Procurador.
341 - ITAÚ UNIBANCO	112.009.508-52 - OTAVIO OSCAR FAKHOURY	341-9055-329511 (Corrente)	Sim	Aguardando	3-Outros	EPOF EMP E PART IMOBILIARIAS	(Simba) Vínculo de Procurador.
341 - ITAÚ UNIBANCO	044.349.568-84 - JOSE GUILHERME NEGRAO PEIXOTO	341-9187-102299 (Corrente)	Sim	Aguardando	3-Outros	OTICA BOITUVA P LTDA EPP	(Simba) Vínculo de Procurador.
341 - ITAÚ UNIBANCO	044.349.568-84 - JOSE GUILHERME NEGRAO PEIXOTO	341-9187-132205 (Corrente)	Sim	Aguardando	3-Outros	OTICA BOITUVA P LTDA EPP	(Simba) Vínculo de Procurador.
000 - BCO C6 S.A. (31.872.495/0001-72)	081.884.647-08 - SERGIO FERREIRA DE LIMA JUNIOR	0-1-10290095 (Corrente)	Sim	Aguardando	1-Titular	SERGIO FERREIRA DE LIMA JUNIOR	
000 - BPP IP S.A. (13.370.835/0001-85)	081.884.647-08 - SERGIO FERREIRA DE LIMA JUNIOR	0-1-1876726 (Pagamento)	Sim	Aguardando	1-Titular	SERGIO FERREIRA DE LIMA JUNIOR	

Viso

INFORMAÇÃO TÉCNICA Nº 073/2020 – SETEC/SR/PF/DF

000 - BPP IP S.A. (13.370.835/0001-85)	316.237.308-56 - FERNANDO LISBOA DA CONCEICAO	0-1-1908854 (Pagamento)	Sim	Aguardando	1-Titular	FERNANDO LISBOA DA CONCEICAO	
000 - BPP IP S.A. (13.370.835/0001-85)	013.355.946-71 - CARLA ZAMBELLI SALGADO	0-1-2296936 (Pagamento)	Sim	Aguardando	1-Titular	CARLA ZAMBELLI SALGADO	
000 - NU PAGAMENTOS S.A. (18.236.120/0001-58)	039.572.126-18 - ALBERTO JUNIO DA SILVA	0-1-230199919 (Pagamento)	Sim	Aguardando	1-Titular	ALBERTO JUNIO DA SILVA	
000 - NU PAGAMENTOS S.A. (18.236.120/0001-58)	316.237.308-56 - FERNANDO LISBOA DA CONCEICAO	0-1-27416734 (Pagamento)	Sim	Aguardando	1-Titular	FERNANDO LISBOA DA CONCEICAO	
000 - NU PAGAMENTOS S.A. (18.236.120/0001-58)	007.668.421-00 - ERNANI FERNANDES BARBOSA NETO	0-1-434438930 (Pagamento)	Sim	Aguardando	1-Titular	ERNANI FERNANDES BARBOSA NETO	
000 - NU PAGAMENTOS S.A. (18.236.120/0001-58)	179.984.588-52 - THAIS RAPOSO DO AMARAL PINTO CHAVES	0-1-578618784 (Pagamento)	Sim	Aguardando	1-Titular	THAIS RAPOSO DO AMARAL PINTO CHAVES	
000 - NU PAGAMENTOS S.A. (18.236.120/0001-58)	416.982.998-00 - SARA FERNANDA GIROMINI	0-1-663237305 (Pagamento)	Sim	Aguardando	1-Titular	SARA FERNANDA GIROMINI	
000 - NU PAGAMENTOS S.A. (18.236.120/0001-58)	110.567.238-74 - ADILSON NELSON DINI	0-1-86167963 (Pagamento)	Sim	Aguardando	1-Titular	ADILSON NELSON DINI	
000 - NU PAGAMENTOS S.A. (18.236.120/0001-58)	26.649.468/0001-03 - ALBERTO JUNIO DA SILVA	0-1-897807412 (Pagamento)	Sim	Aguardando	1-Titular	ALBERTO JUNIO DA SILVA	
000 - NU PAGAMENTOS S.A. (18.236.120/0001-58)	385.677.921-34 - BEATRIZ KICIS TORRENTS DE SORDI	0-1-95333674 (Pagamento)	Sim	Aguardando	1-Titular	BEATRIZ KICIS TORRENTS DE SORDI	
000 - SUPER PAGAMENTOS E ADMINISTRACAO DE MEIOS ELETRONICOS S.A. (09.554.480/0001-07)	932.337.523-34 - VALTER CESAR SILVA OLIVEIRA	0-3611-770043547 (Pagamento)	Sim	Aguardando	1-Titular	VALTER CESAR SILVA OLIVEIRA	

Visto

INFORMAÇÃO TÉCNICA Nº 073/2020 – SETEC/SR/PF/DF

5. As transmissões que atenderam as condições de completude de contas e de identificação de origem e destino na maioria das transações com valores dentro dos limites de obrigatoriedade, referentes ao caso “002-PF-005660-59 (LUME)”, foram consideradas aprovadas. Apenas dois investigados tiveram 100% das contas aprovadas, conforme tabela 4.

Tabela 3 – Acompanhamento das pessoas com afastamento decretado.4

Pessoa	Contas			Pronto para Exame
	Com afastamento	Atendidas	Aprovadas	
110.567.238-74 - ADILSON NELSON DINI	6	5 (83%)	2 (33%)	Não
26.649.468/0001-03 - ALBERTO JUNIO DA SILVA	1	0	0	Não
039.572.126-18 - ALBERTO JUNIO DA SILVA	16	14 (88%)	1 (6%)	Não
798.755.649-15 - ALESSANDRA DA SILVA	16	14 (88%)	2 (13%)	Não
005.063.429-13 - ALINE SLEUTJES	16	16 (100%)	14 (88%)	Não
099.006.807-23 - ALLAN LOPES DOS SANTOS	12	12 (100%)	1 (8%)	Não
268.247.418-76 - ANDERSON AZEVEDO ROSSI	9	5 (56%)	3 (33%)	Não
016.167.062-87 - AROLDE DE OLIVEIRA	54	30 (56%)	13 (24%)	Não
28.818.354/0001-67 - ASSOCIACAO BRASIL NASRUAS	1	1 (100%)	1 (100%)	Sim
385.677.921-34 - BEATRIZ KICIS TORRENTS DE SORDI	18	17 (94%)	9 (50%)	Não
331.776.078-85 - CAMILA ABDO LEITE DO AMARAL CALVO	11	11 (100%)	7 (64%)	Não
31.060.542/0001-83 - CAMILA ABDO LEITE DO AMARAL CALVO 33177607885	Sem registro			Não
30.887.370/0001-53 - CANAL TL PRODUCAO DE VIDEOS E CURSOS LTDA	3	3 (100%)	1 (33%)	Não
013.355.946-71 - CARLA ZAMBELLI SALGADO	18	15 (83%)	2 (11%)	Não
058.583.929-89 - CAROLINE RODRIGUES DE TONI	6	6 (100%)	6 (100%)	Sim
057.009.237-00 - DANIEL LUCIO DA SILVEIRA	12	12 (100%)	5 (42%)	Não
453.123.467-72 - ELIESER GIRAO MONTEIRO FILHO	7	7 (100%)	5 (71%)	Não
666.516.461-68 - EMERSON TEIXEIRA DE ANDRADE	7	7 (100%)	6 (86%)	Não
007.668.421-00 - ERNANI FERNANDES BARBOSA NETO	14	12 (86%)	6 (43%)	Não
048.731.251-11 - EVANDRO DE ARAUJO PAULA	4	4 (100%)	2 (50%)	Não
316.237.308-56 - FERNANDO LISBOA DA CONCEICAO	11	9 (82%)	6 (55%)	Não
32.900.147/0001-24 - FOLHA DO BRASIL NEGOCIOS DIGITAIS - EIRELI	1	0	0	Não
075.540.496-31 - GERALDO JUNIO DO AMARAL	11	11 (100%)	6 (55%)	Não
14.310.026/0001-40 - INCLUTECH TECNOLOGIA DA INFORMACAO LTDA.	3	3 (100%)	1 (33%)	Não
23.620.564/0001-22 - INSTITUTO ACORDA BRASIL	2	2 (100%)	1 (50%)	Não
32.931.580/0001-27 - INSTITUTO CONSERVADOR	1	1 (100%)	0	Não
044.349.568-84 - JOSE GUILHERME NEGRAO PEIXOTO	13	11 (85%)	7 (54%)	Não

INFORMAÇÃO TÉCNICA Nº 073/2020 – SETEC/SR/PF/DF

Pessoa	Contas			Pronto para Exame
	Com afastamento	Atendidas	Aprovadas	
025.479.808-00 - JOSE LUIZ BONITO	12	11 (92%)	8 (67%)	Não
115.520.501-49 - LUIS FELIPE BELMONTE DOS SANTOS	37	29 (78%)	12 (32%)	Não
03.955.352/0001-99 - LUIS FELIPE BELMONTE E ADVOGADOS ASSOCIADOS	5	4 (80%)	1 (20%)	Não
091.526.418-80 - MARCELO FRAZAO DE ALMEIDA	9	9 (100%)	1 (11%)	Não
751.905.679-15 - MARILZA GOMES EUSTAQUIO SHIBATA	7	3 (43%)	0	Não
28.573.979/0001-06 - NOVO BRASIL EMPREENDIMENTOS DIGITAIS LTDA	1	1 (100%)	0	Não
024.572.289-05 - OSWALDO EUSTAQUIO FILHO	10	9 (90%)	1 (10%)	Não
112.009.508-52 - OTAVIO OSCAR FAKHOURY	40	15 (38%)	1 (3%)	Não
072.178.777-09 - OTONI MOURA DE PAULO JUNIOR	7	6 (86%)	3 (43%)	Não
20.010.215/0001-09 - RAPOSO FERNANDES MARKETING DIGITAL LTDA	1	1 (100%)	0	Não
26.126.855/0001-57 - S8 SAMPA AGENCIA DE PROPAGANDA LTDA	2	2 (100%)	0	Não
033.895.729-45 - SANDRA MARA VOLF PEDRO EUSTAQUIO	7	6 (86%)	0	Não
416.982.998-00 - SARA FERNANDA GIROMINI	6	5 (83%)	2 (33%)	Não
081.884.647-08 - SERGIO FERREIRA DE LIMA JUNIOR	31	27 (87%)	2 (6%)	Não
179.984.588-52 - THAIS RAPOSO DO AMARAL PINTO CHAVES	17	16 (94%)	3 (18%)	Não
932.337.523-34 - VALTER CESAR SILVA OLIVEIRA	13	11 (85%)	1 (8%)	Não
291.231.628-64 - WALTER LUIZ BIFULCO SCIGLIANO	8	8 (100%)	0	Não
Total geral	486	391 (80%)	142 (29%)	2 (5%)

Quantidade de pessoas com afastamento: 44

Diante do acima exposto e considerando que o prazo para as instituições financeiras cumprirem as determinações judiciais encontra-se expirado, considero concluída a análise prévia do caso “002-PF-005660-59”.

Era o que tinha a informar.

SILVIA REGINA JARA GRUBERT
PERITA CRIMINAL FEDERAL



SERVIÇO PÚBLICO FEDERAL
MJSP - POLÍCIA FEDERAL
DIRETORIA DE COMBATE AO CRIME ORGANIZADO

OPERAÇÃO LUME - IPL 2020.0060052 -DICOR/PF

RELATÓRIO DE ANÁLISE DE MATERIAL APREENDIDO (RMA)

RMA 01.2/2020 - IPL 2020.0060052 – DICOR/PF

Com o advento da Ordem Judicial proferida pelo sr. Ministro ALEXANDRE DE MORAES, houve incremento de informações ao Evento 01 (EPOF). Por esse motivo foi elaborado esse adendo ao RMA 01.

A presente investigação tem por objetivo apurar a eventual “existência de uma rede integralmente estruturada de comunicação virtual voltada tanto à sectarização da política quanto à desestabilização do regime democrático para auferir ganhos econômicos diretos e políticos indiretos”¹. Bem como esclarecer “se o que temos são grupos que atentam contra a ordem constitucional e o Estado Democrático de Direito ou se são grupos que justamente atuam a ordem constitucional e o Estado Democrático de Direito”².

A hipótese criminal em análise é o cometimento dos tipos penais previstos nos Art. 16, 22, 23 e outros da Lei nº. 7.170/83, como também no Art. 288 do Código Penal Brasileiro.

As condutas investigadas, apenas para facilitar, estruturar e individualizar o entendimento, foram divididas em núcleos: político, propagador e financiador.

O empresário OTAVIO OSCAR FAKHOURY, CPF [REDAZIDO], está sendo investigado por supostamente financiar pessoas, partidos ou movimentos que teriam praticados os atos tipificados como crime na Lei 7.170/83. Os materiais analisados e reportados nesse relatório pertencem a ele.

O presente RELATÓRIO DE ANÁLISE DE MATERIAL APREENDIDO (RMA) traz o detalhamento analítico dos equipamentos apreendidos em decorrência do cumprimento de Mandado de Busca e Apreensão, exarado pelo Senhor Ministro Alexandre de Moraes.

¹ Trecho constante na página 16 da representação do MPF.

² Trecho constante na página 2 da representação do MPF.

DO LOCAL DE APREENSÃO:

No dia 15/06/2020 foi dado cumprimento à ordem de busca e apreensão dos itens relacionados a OTAVIO FAKHOURY no âmbito do IPL 2020.0060052-DICOR/PF (INQ 4.828 STF). Na ocasião, discos rígidos e telefones celulares foram apreendidos.

DO MATERIAL APREENDIDO:

Este relatório descreverá a análise ocorrida nos materiais abaixo relacionados que foram periciados e algumas informações constam no Laudo nº 1451/2020 – INC/DITEC/PF.

AUTO DE APREENSÃO	ITEM	DESCRIÇÃO
100/2020	01	01 (um) SSD da marca INTEL, modelo SSDSA2CW080G3, número de série CVPR210301MJ080BGN e capacidade nominal de 80GB.
100/2020	02	01 (um) disco rígido da marca WESTERN DIGITAL, modelo WD10JPVX – 75JC3T0, número de série WXG1A5798N1J e capacidade nominal de 1 TB.

Os materiais em questão apresentam:

DA ANÁLISE:

Após criteriosa triagem, nos materiais arrecadados durante as buscas perpetradas no dia 15/06/2020, os seguintes conteúdos foram encontrados:

1. Item 01 (SSD de 80 GB)

Utilizado, aparentemente, como *backup*. Foram identificados poucos arquivos com potencial interesse para as investigações, tais como os contatos dos senhores parlamentares Eduardo Bolsonaro, Carla Zambelli e Beatriz Kicis, do senhor Presidente Jair Bolsonaro e do empresário Allan dos Santos. Porém, metadados desses arquivos apontam para a criação dos contatos em outubro de 2016, ou seja, muito antes do lapso temporal de interesse da investigação (abril e maio de 2020).

2. Item 02 (HD de 1 TB)**a. EVENTO 01: EPOF EMPREENDIMENTOS E PARTICIPAÇÕES IMOBILIÁRIAS**

OTAVIO é empresário e responsável, dentre outras, pela empresa EPOF EMPREENDIMENTOS E PARTICIPACOES IMOBILIARIAS LTDA, CNPJ 47.686.449/0001-19, que possui capital social de R\$ 18.500.000,00 (dezoito milhões e quinhentos mil reais). Trata-se de uma empresa com atividade econômica voltada a incorporação de empreendimentos imobiliários.

Foi encontrado um termo aditivo de contrato de locação entre a EPOF e a PETROBRÁS em que o imóvel, situado na Rua Dr. Edgar Theotonio Santana, antiga Rua H, na Várzea do Salles, no 35º Subdistrito da Barra Funda, na cidade e estado de São Paulo, alugado à estatal, teria seu valor de locação reajustado de R\$ 30.000,00³ para R\$ 110.000,00 (de 01/09/2017 a 31/12/2018) e posteriormente passaria a ser de R\$ 150.000,00 (a partir de 01/01/2019). Importante ressaltar que esse termo aditivo foi elaborado em 07/05/2019, ou seja, todos os valores foram reajustados com datas retroativas e essa diferença deveria ser paga em 20 dias.⁴

Vale ressaltar, também, que esse imóvel foi objeto de litígio judicial⁵. O acesso aos autos foi deferido pelo sr. Ministro ALEXANDRE DE MORAES e as informações seguem⁶:

Em agosto de 2017, a EPOF, por meio de seu advogado, ingressou com pedido de despejo da então locatária PETROBRÁS⁷. O despejo foi efetivado em 27/12/2017⁸. Entretanto, já em 29/11/2017 a EPOF havia assinado contrato de locação do mesmo imóvel com a IPIRANGA PRODUTOS DE PETRÓLEO⁹.

Com a negativa do 15º Cartório de Registro de Imóveis em averbar o novo inquilino (IPIRANGA) por não ter o processo judicial transitado em julgado, a EPOF,

³ EPOF x BR - pet_acordo_02_maior_2019-1.docx

⁴ PETROBRAS -C.BRANCO -ADITIVO N°6.pdf

⁵ 1082567-72.2017.8.26.0100. 1ª Vara Cível de São Paulo, Comarca de São Paulo.

⁶ Ordem Judicial - Alexandre de Moraes.pdf

⁷ Folhas 01 a 09.

⁸ Folhas 194 a 196.

⁹ Folhas 261 a 264.

em **05/02/2018**, requereu que o juízo determinasse a averbação no cartório¹⁰ e, em seguida (**22/02/2018**), solicitou também a suspensão do processo por 30 dias¹¹.

O IPIRANGA, “na qualidade de terceiro interessado”, solicitou o cancelamento da averbação do cartório em nome da PETROBRÁS em **05/04/2018**¹². A EPOF, porém, em **02/05/2018** insurgiu-se contra o ingresso daquela no litígio judicial¹³.

Diferentemente do arquivo encontrado no computador do OTAVIO, assinado em **07/05/2019** e com firma reconhecida em cartório no dia **10/05/2019**, no processo judicial foi protocolado um pedido de homologação de acordo, assinado pela EPOF e PETROBRÁS, com valor de aluguel de R\$ 150.000,00 que passaria a vigorar a partir de **janeiro de 2019**¹⁴, deixando de citar, como fez o documento encontrado no computador do OTAVIO¹⁵, pagamentos retroativos de 01/09/2017 a 31/12/2018 que deveriam ser pagos em até 20 dias contados da assinatura daquele instrumento. Ora, como se extrai dos autos, a PETROBRÁS estava despejada desde **27/12/2017** e a posse do imóvel, em tese, com a IPIRANGA.

O pedido de homologação de acordo, protocolado na justiça, foi assinado em **02/05/2019** e também requereu que o ato de despejo, que já fora realizado, fosse tornado sem efeito.

Constatou-se que o documento peticionado era anterior ao aditamento encontrado no computador do OTAVIO e com valores e datas retroativas também diferentes.

Em que pese a os fatos descritos acima, o pretense acordo entre a EPOF e a PETROBRAS não prosperou. A Apelação Cível nº 1039600-75.2018.8.26.0100 - TJSP, de relatoria do Sr. Desembargador MARCONDES D'ANGELO, determinou, em **10/06/2019**, que o juízo *a quo* “deixe de homologar eventual acordo travado entre a locadora e a PETROBRAS S/A”, pois a “eventual renovação do contrato de locação” poderia “trazer prejuízo à locatária IPIRANGA”¹⁶. Esse entendimento perdurou no processo dali em diante.

¹⁰ Folhas 245 a 247.

¹¹ Folha 248.

¹² Folhas 249 a 251.

¹³ Folhas 271 a 273.

¹⁴ Folhas 416 e 417.

¹⁵ PETROBRAS -C.BRANCO -ADITIVO N°6.pdf

¹⁶ Folhas 447 a 452.

Em 12/05/2020, após questionada pelo juízo, a EPOF informou que o acordo pretendido não foi concretizado e reitera os pedidos da inicial.¹⁷

Entretanto, foi localizada uma planilha criada/modificada em setembro de 2019 com informações de possíveis pagamentos da PETROBRÁS à EPOF¹⁸. Nela, constam referências de pagamento de setembro de 2017 a abril de 2019, período muito depois da efetivação do despejo. Nela, é possível notar que os valores dos pagamentos devidos já se baseam nos termos do arquivo encontrado no computador do OTAVIO.

Aluguel - Mês	Data - Pagamento	Pagamento realizado	Pagamento devido	Saldo devido	Juros	1% a.m.
set/17	10/10/2017	R\$ 30.000,00	R\$ 110.000,00	R\$ 80.000,00		
out/17	10/11/2017	R\$ 30.000,00	R\$ 110.000,00	R\$ 80.000,00		
nov/17	11/12/2017	R\$ 30.000,00	R\$ 110.000,00	R\$ 80.000,00		
dez/17	10/1/2018	R\$ 30.000,00	R\$ 110.000,00	R\$ 80.000,00		
jan/18	14/2/2018	R\$ 30.000,00	R\$ 110.000,00	R\$ 80.000,00		
fev/18	12/3/2018	R\$ 30.000,00	R\$ 110.000,00	R\$ 80.000,00		
mar/18	14/4/2018	R\$ 30.000,00	R\$ 110.000,00	R\$ 80.000,00		
abr/18	10/5/2018	R\$ 45.919,85	R\$ 110.000,00	R\$ 64.080,15		
mai/18	11/6/2018	R\$ 45.919,85	R\$ 110.000,00	R\$ 64.080,15		
jun/18	10/7/2018	R\$ 45.919,85	R\$ 110.000,00	R\$ 64.080,15		
jul/18	10/8/2018	R\$ 45.919,85	R\$ 110.000,00	R\$ 64.080,15		
ago/18	10/9/2018	R\$ 45.919,85	R\$ 110.000,00	R\$ 64.080,15		
set/18	10/10/2018	R\$ 45.919,85	R\$ 110.000,00	R\$ 64.080,15		
out/18	13/11/2018	R\$ 45.919,85	R\$ 110.000,00	R\$ 64.080,15		
nov/18	10/12/2018	R\$ 45.919,85	R\$ 110.000,00	R\$ 64.080,15		
dez/18	10/1/2019	R\$ 45.919,85	R\$ 150.000,00	R\$ 104.080,15	R\$ 4.233,10	4
jan/19	11/2/2019	R\$ 45.919,85	R\$ 150.000,00	R\$ 104.080,15	R\$ 3.163,43	3
fev/19	11/3/2019	R\$ 45.919,85	R\$ 150.000,00	R\$ 104.080,15	R\$ 2.097,63	2
mar/19	10/4/2019	R\$ 45.919,85	R\$ 150.000,00	R\$ 104.080,15	R\$ 1.040,80	1
abr/19	10/5/2019	R\$ 45.919,85	R\$ 150.000,00	R\$ 104.080,15	00,000,00	0

Figura 1 – Tabela encontrada no computador do OTAVIO.

A conta, informada pela EPOF, para o recebimento dos aluguéis no processo judicial foi a 0013361-2, agência 1628, banco Bradesco¹⁹.

Agência Conta	Total Disponível (R\$) (A)	Investimento sem Baixa automática (R\$) (B)	Total (R\$) (A+B)
01628 0013361-2			

Extrato de: Ag: 1628 | CC: 0013361-2 | Entre 12/06/2017 e 12/07/2017

Data	Lançamento	Dcto.	Crédito (R\$)	Débito (R\$)	Saldo (R\$)
09/06/2017	SALDO ANTERIOR				
12/06/2017	TED-TRANSF ELET DISPON REMET.PETROBRAS DISTRIBUID	2950858	30.000,00		

¹⁷ Folhas 559 e 560.

¹⁸ Tabela Petrobras - ALUGUEL.xlsx

¹⁹ Folhas 89 a 91.

O contrato de aditivo de locação encontrado no computador do OTAVIO²⁰ é assinado por ele, em nome da EPOF, e pelo sr. RICARDO SARTORI MANFRINATO, CPF 145.974.598-12, Gerente de Postos de São Paulo, em nome da PETROBRÁS.



Figura 2 - RICARDO SARTORI MANFRINATO

Outros arquivos, encontrados no computador do OTAVIO, comprovaram transferências da EPOF para pessoas ou instituições que possuem relação, em tese, com os atos investigados nesse procedimento. Entre os comprovantes de transferências, há um para o INSTITUTO ACORDA BRASIL no valor de R\$ 2.000,00 no dia 13/06/2019.

Seguem as imagens do imóvel com suas respectivas datas:



Figura 3 – Imagem de Janeiro de 2010.

²⁰ PETROBRAS -C.BRANCO -ADITIVO N°6.pdf

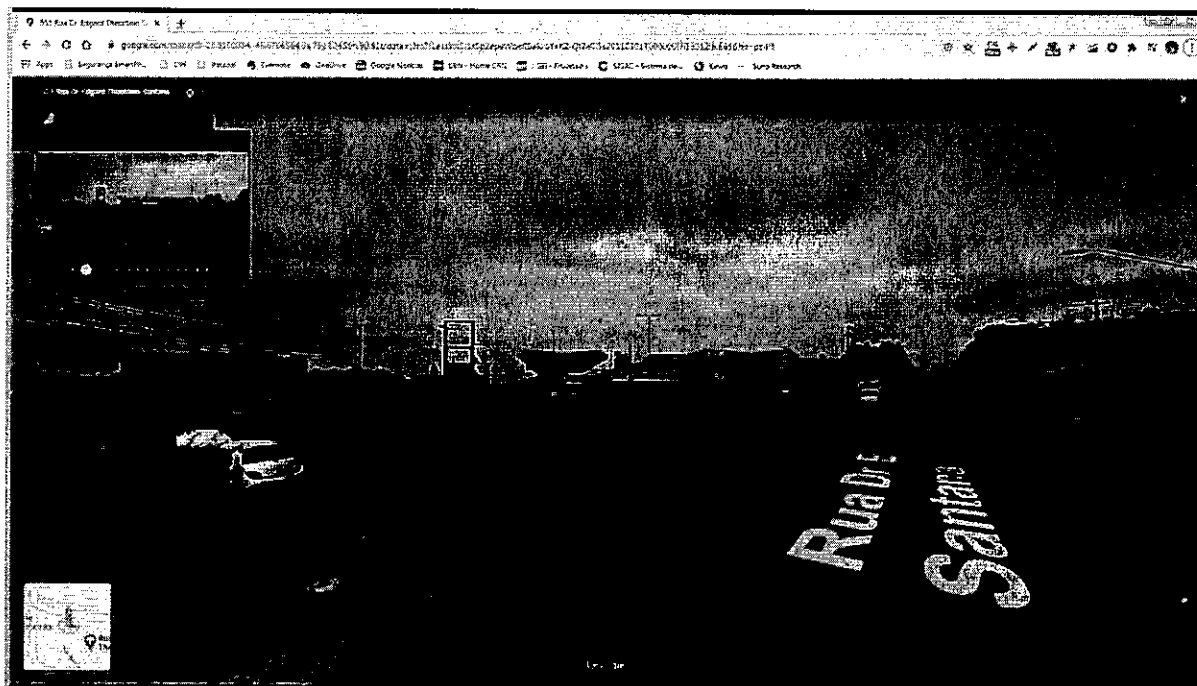


Figura 4 – Imagem de fevereiro de 2011.



Figura 5 – Imagem de julho de 2014.



Figura 6 – Imagem de julho de 2015.



Figura 7 – Imagem de outubro de 2015.

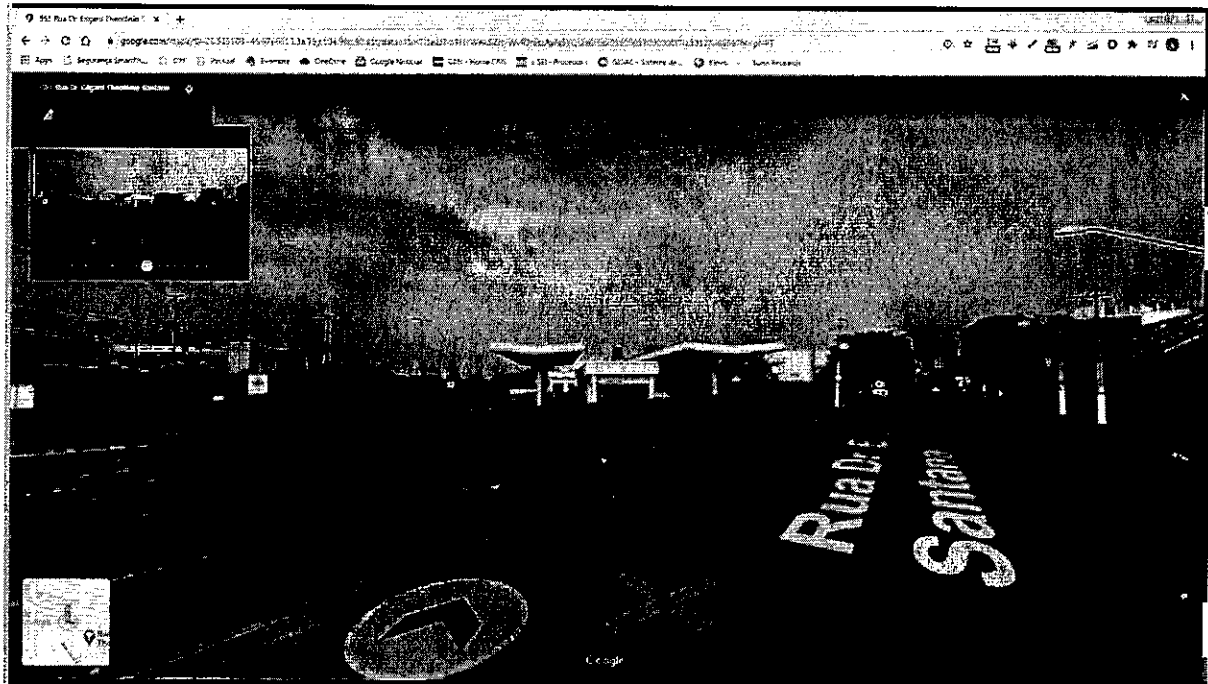


Figura 8 – Imagem de maio de 2016



Figura 9 – Imagem de abril de 2017



Figura 10 – Imagem de julho de 2017.



Figura 11 – Imagem de fevereiro de 2018.

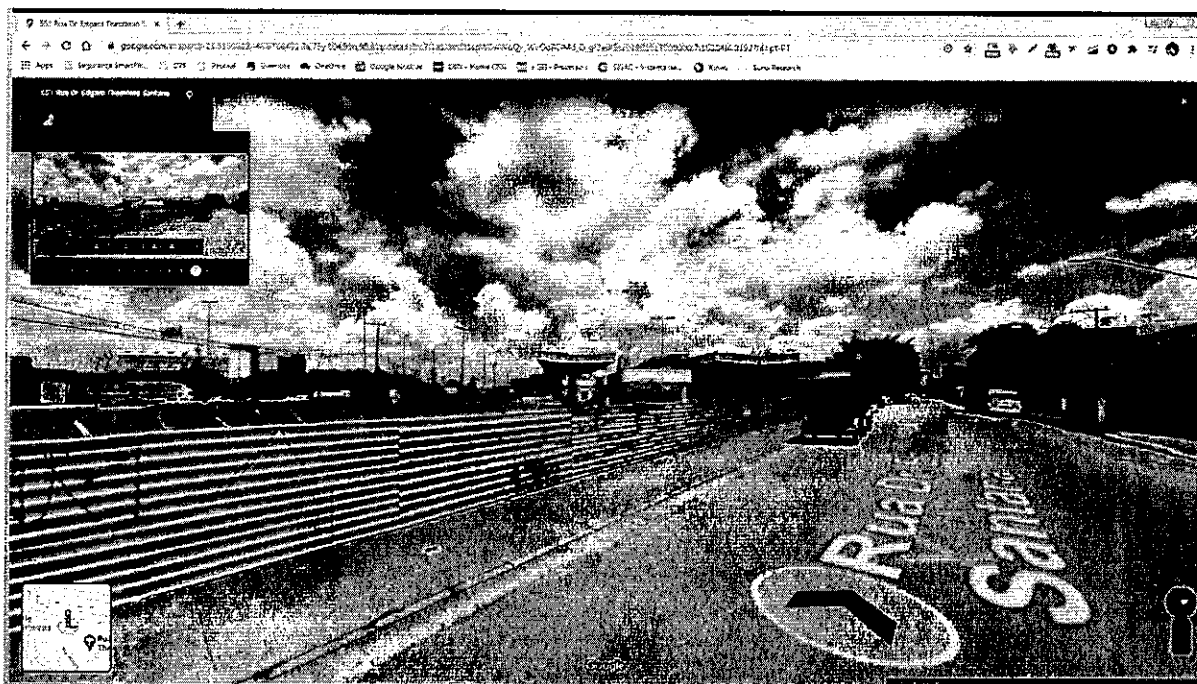


Figura 12 – Imagem de janeiro de 2019.



Figura 13 – Imagem de julho de 2019.

b. EVENTO 02: Pagamentos do Otávio

Arquivos nomeados como “Orçamento_JP_Materiais Pró Bolsonaro.pdf” e “Orçamento_CE_Materiais Pró Bolsonaro.pdf” foram encontrados e são referentes a um orçamento para a confecção de adesivos e panfletos. As respectivas notas fiscais, que evidenciaram as compras orçadas, foram localizadas e em

ambas OTAVIO foi o pagador. Os valores são de R\$ 35.000,00 e R\$ 11.300,00 e as duas foram emitidas em 23/10/2018, período eleitoral. As notas foram emitidas pela empresa ISABEL CRISTINA COSTA CORREA (GRÁFICA CRIART), CNPJ 12.007.840/0001-65, localizada em João Pessoa/PB. Os produtos entregues²¹ foram:



Figura 14 – Adesivos entregues (150.000 unidades para o CE)

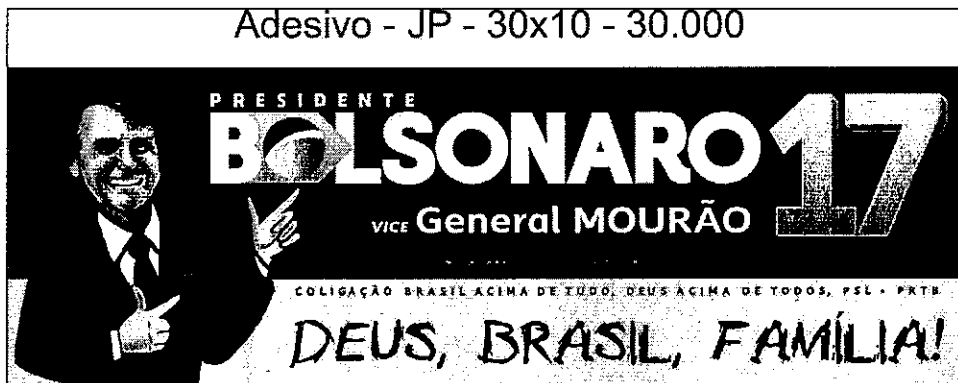


Figura 15 - Adesivos entregues (30.000 unidades para JP)

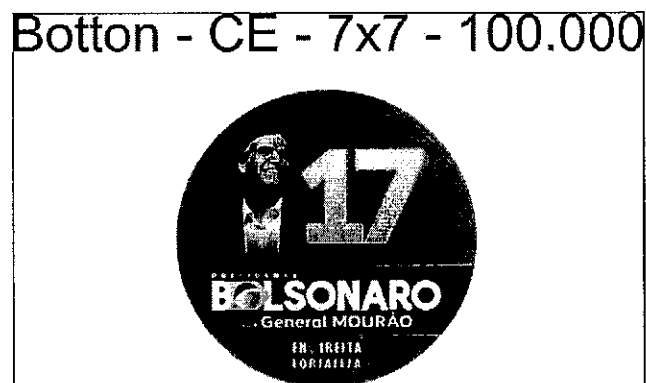


Figura 16 – Bottons entregues (100.000 unidades para o CE)

²¹ Imagens fornecidas pela empresa Criart ("Email_GraficaCriart.pdf"

t@hotmail.com). E-mail em anexo

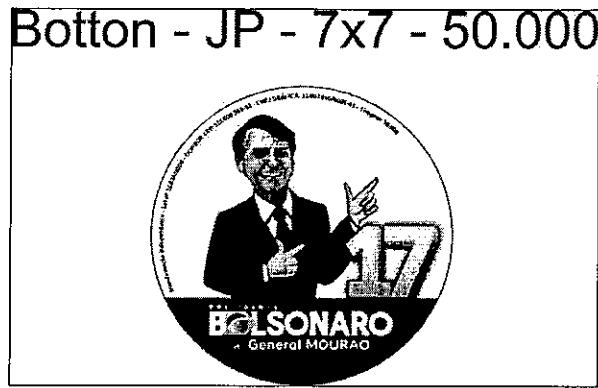


Figura 17 - Bottons entregues (50.000 unidades para JP)

Panfleto - CE - 15x21 - 4x4 - 150.000



Figura 18 - Panfletos entregues (150.000 unidades para o CE)

Panfleto - JP - 15x21 - 4x4 - 50.000

PRESIDENTE BOLSONARO 17
E conhecereis a verdade, e a verdade vos libertará. (João 8:32)

#ELE SIM DIREITA PARAIBANA

- NÃO ESTÁ ENVOLVIDO EM NENHUM ESCÂNDALO DE CORRUPÇÃO
- É A FAVOR DA PRESERVAÇÃO DA FAMÍLIA TRADICIONAL E DOS BONS COSTUMES
- É HOMEM ÍNTEGRO E UM HOMEM DE VALORES INEGOCIÁVEIS
- É CONTRA O ENSINO DE IDEOLOGIA DE GÊNERO NAS ESCOLAS
- CONTRA A LEGALIZAÇÃO DO ABORTO E A FAVOR DA VIDA
- É CONTRA O ESTATUTO DO DE SARMENTO E A FAVOR DO DIREITO À DEFESA
- É A FAVOR DA REDUÇÃO DA MAIORIDADE PENAL E DE PENAS MAIS RIGIDAS
- É A FAVOR DE MENOR INTERVENÇÃO DO ESTADO NA ECONOMIA E CAIXA DE REFINANCIAMENTO DE IMPOSTOS

BRASIL ACIMA DE TUDO. DEUS ACIMA DE TODOS!

#ELE SIM #PT NÃO

- 1ª Você é contra a legalização do aborto?
- 2ª Você é contra a legalização da maconha?
- 3ª Você é a favor de ter 13 para beneficiários do Bolsa Família?
- 4ª Você é contra a escola oferecer material com cenas do sexo para crianças a partir de 6 anos de idade?
- 5ª Você é contra que criminosos deem ordens de dentro do presídio para seus comparsas do lado de fora? É contra as regalias e saídas dos presidiários?
- 6ª Você é contra corrupção e contra Foro Privilegiado para políticos?
- 7ª Você é contra tratar um assassino, estuprador ou traficante de 18 anos de idade, como se fosse ainda uma criança que não sabe o que faz?
- 8ª Você é a favor da cidadã de bem, depois de aprovado em testes e treinamento, poder ter uma arma para defender a si e sua família, caso um bandido invada sua casa?
- 9ª Você é contra ter no Brasil o mesmo sistema político-econômico ditatorial que fracassou a Venezuela e fez com que milhares de venezuelanos fugissem de seu país para não morrerem de fome?

SE RESPONDEU SIM PARA A MAIORIA DAS PERGUNTAS, JUNTE-SE A NÓS e

VOTE 17, JAIR BOLSONARO!!!

PRESIDENTE BOLSONARO 17
por General MOURÃO

DEUS, BRASIL, FAMÍLIA!

Figura 19 - Panfletos entregues (50.000 unidades para JP)

Dois dias depois – 25/10/2018 – outra nota fiscal²², no valor de R\$ 7.000,00, descreve a compra de 30.000 adesivos, “sendo 12.000 Bolsonaro Nordeste e 18.000 Carlos Eduardo e Bolsonaro”. Essa nota foi emitida pela empresa GRAFICA E EDITORA QUATRO CORES EIRELI, CNPJ 26.408.616/0001-90, situada em Natal/RN, sendo OTAVIO o tomador de serviço.

Também no nome do OTAVIO, foram achados comprovantes de doações, para a candidatura ao cargo de Deputado Federal, ao senhor LUIZ PHILIPPE DE ORLEANS E BRAGANCA²³ e para o PSL – Partido Social Liberal²⁴. Ao então candidato as doações somaram R\$ 38.000,00 e ao partido R\$ 45.700,00.

²² 0000000097 - PSL - OTAVIO OSCAR FAKHOURY.pdf

²³ digitalizar0101.pdf e digitalizar0100.pdf

²⁴ impressaoRecibos17132_140.pdf

c. EVENTO 03: Estrutura Crítica Nacional Pagamentos do Otávio

Outro arquivo, nomeado como “Plano-Financeiro-Operacional-CN.pdf”, elenca a estrutura operacional do “Crítica Nacional” - telejornal no Youtube ⁻²⁵. Nele, OTAVIO e “Paulo Eneas”, identificado como PAULO DE OLIVEIRA ENEAS, CPF 022.597.428-23, compõe a direção da mídia. PAULO também é um dos apresentadores do canal e é jornalista.



Figura 20 - PAULO DE OLIVEIRA ENEAS

Anexos:

Item 1.zip

Arquivos citados que estavam contidos no item apreendido 01 (SSD de 80GB).

Item 2.zip

Arquivos citados que estavam contidos no item apreendido 02 (HD de 1 TB).

É o relatório.

Brasília/DF, 27 de julho de 2020.

FELIPE MONTEIRO DE ANDRADE
Agente de Polícia Federal
2ª Classe – Matrícula 20.836

²⁵ <https://www.youtube.com/c/CriticaNacional> Acesso em 09/01/2020



SERVIÇO PÚBLICO FEDERAL
MJSP - POLÍCIA FEDERAL
DIRETORIA DE COMBATE AO CRIME ORGANIZADO

OPERAÇÃO LUME - IPL 2020.0060052 -DICOR/PF

RELATÓRIO DE ANÁLISE DE MATERIAL APREENDIDO (RMA)

RMA 02.1/2020 - IPL 2020.0060052 – DICOR/PF

O RMA 02 foi interrompido, pois houve a redistribuição do IPL para outra unidade com outros investigadores. Entretanto, uma nova alteração ocorreu e o inquérito retornou para a equipe de investigação anterior. Por isso, esse relatório é a continuação da análise dos materiais contidos no RMA 02.

A presente investigação tem por objetivo apurar a eventual “existência de uma rede integralmente estruturada de comunicação virtual voltada tanto à sectarização da política quanto à desestabilização do regime democrático para auferir ganhos econômicos diretos e políticos indiretos”¹. Bem como esclarecer “se o que temos são grupos que atentam contra a ordem constitucional e o Estado Democrático de Direito ou se são grupos que justamente atuam a ordem constitucional e o Estado Democrático de Direito”².

A hipótese criminal em análise é o cometimento dos tipos penais previstos nos Art. 16, 22, 23 e outros da Lei nº. 7.170/83, como também no Art. 288 do Código Penal Brasileiro.

As condutas investigadas, apenas para facilitar, estruturar e individualizar o entendimento, foram divididas em núcleos: político, propagador e financiador.

O empresário OTAVIO OSCAR FAKHOURY, CPF _____, está sendo investigado por supostamente financiar pessoas, partidos ou movimentos que teriam praticados os atos tipificados como crime na Lei 7.170/83. Os materiais analisados e reportados nesse relatório pertencem a ele.

O presente RELATÓRIO DE ANÁLISE DE MATERIAL APREENDIDO (RMA) traz o detalhamento analítico dos equipamentos apreendidos em decorrência do

¹ Trecho constante na página 16 da representação do MPF.

² Trecho constante na página 2 da representação do MPF.

cumprimento de Mandado de Busca e Apreensão, exarado pelo Excelentíssimo Senhor Ministro Alexandre de Moraes.

DO LOCAL DE APREENSÃO:

No dia 15/06/2020 foi dado cumprimento à ordem de busca e apreensão dos itens relacionados a OTAVIO FAKHOURY no âmbito do IPL 2020.0060052-DICOR/PF (INQ 4.828 STF). Na ocasião, discos rígidos e telefones celulares foram apreendidos.

DO MATERIAL APREENDIDO:

Este relatório descreverá a análise PARCIAL ocorrida no material descrito no item 6 abaixo que foi periciado e consta no Laudo nº 1446/2020 – INC/DITEC/PF.

AUTO DE APREENSÃO	ITEM	DESCRIÇÃO
100/2020	03	01 (um) disco rígido da marca SEAGATE, modelo ST1000DM003, número de série Z9A0ATAL e capacidade nominal de 1000 GB. O material estava lacrado sob o número 1725377.
100/2020	04	01 (um) disco rígido da marca SEAGATE, modelo ST31000524AS, número de série 6VPKJ58A e capacidade nominal de 1 TB, contendo uma etiqueta adesiva com as seguintes inscrições manuscritas “Otávio Facuri OS: 000321”. O material estava lacrado sob o número 1725377.
100/2020	05	01 (um) telefone celular da marca MOTOROLA, modelo XT1700 (Moto E3), IMEI 358186070912758, número de série HKE6B6WB (20), acompanhado de adaptador para cartão nano SIM (sem cartão nano SIM) e de cartão micro SD da marca SANDISK, contendo numeração 6341TS8HN207, lacrado sob o número 1641213.
100/2020	06	01 (um) telefone celular da marca SAMSUNG, modelo Galaxy Note 10+, IMEI 359257109003585 e 359258109003583, número de série RQ8M80E9WNF, acompanhado de capa protetora, caneta stylus e 02 cartões nano SIM das operadoras CLARO ICCID 8955 0539 1100 0568 4761 e VIVO ICCID 8955101863 9001766808, lacrado sob o número 1641213. No referido Termo foi informada a senha “oscar”.

Os materiais em questão apresentam:

DA ANÁLISE:

Após criteriosa triagem, nos materiais arrecadados durante as buscas perpetradas no dia 15/06/2020, os seguintes itens foram analisados:

1. Item 03 (HD de 100 GB)

Neste disco rígido, foram encontrados vários documentos relacionados ao Partido Social Liberal – PSL, diretório de São Paulo, e à candidatura do sr. Deputado EDUARDO NANTES BOLSONARO do ano de 2018. Todos os arquivos, contidos nessas pastas, seguirão junto com este relatório.

- ▼ **Dropbox**
 - ▶ .dropbox.cache
 - ▶ AppleTV-Media_0.92.5674App.bar.com.dropbox.attributes
 - ▶ Aulas Enio Fontenelle
 - ▶ Beacon
 - ▶ com.ea.game.fifa14_na_v1.0.129.0.bar.com.dropbox.attributes
 - ▶ com.facebook.orca_v2.4.3-release.bar.com.dropbox.attributes
 - ▶ com.good.ereader_v1.0.37.0.bar.com.dropbox.attributes
 - ▶ com.mobisystems.office_v1.0.815.0.bar.com.dropbox.attributes
 - ▶ com.netflix.mediaclient-1.8b561-droid.bar.com.dropbox.attributes
 - ▶ com.symantec.monitor_341.bar.com.dropbox.attributes
- ▼ **Eduardo Bolsonaro**
 - ▶ doacao psl eduardo.pdf.com.dropbox.attributes
 - ▶ Documentos
 - ▶ Prestação de Contas
 - ▶ procuracao eduardo.jpg.com.dropbox.attributes
 - ▶ Ensaio
- ▼ **Financeiro**
 - ▶ Contabilidade
 - ▼ Prestação de Contas
 - ▶ 2016
 - ▼ 2017

2. Item 04 (HD de 1 TB)

Segundo o laudo pericial³, o material “referente ao item 04 apresentou erros de leitura. Tentou-se acessar o seu conteúdo nos diversos equipamentos forenses disponíveis”. Porém, a perícia não logrou êxito no processo de extração do conteúdo.

³ Página 2 do laudo 1446/2020 – INC/DITEC/PF.

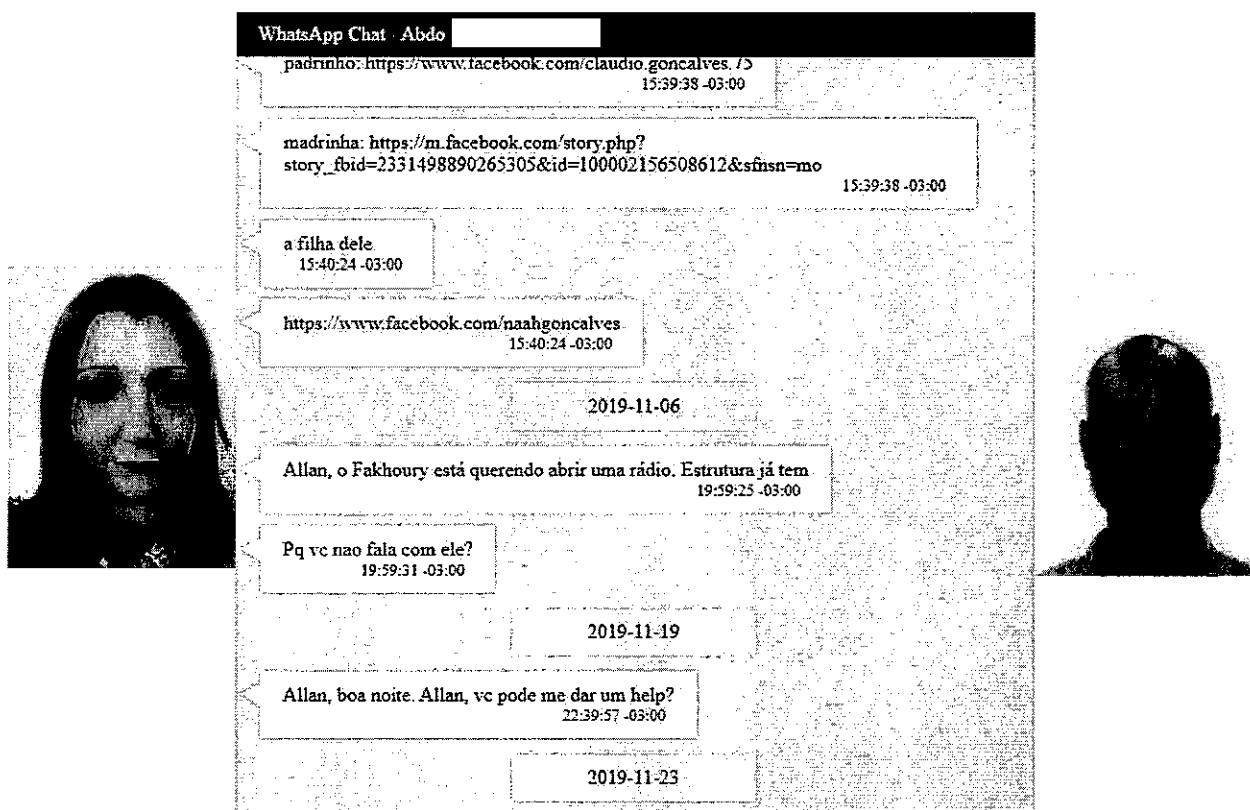
3. Item 05 (Telefone Motorola)

Não foram encontrados conteúdos com potencial interesse para a investigação. Em sua grande maioria, os materiais contidos nesse celular são de cunho estritamente pessoal e de longa data.

4. Item 06 (Telefone Samsung)

a. EVENTO 01: Compra/aluguel de frequência de rádio FM

No item 01, do material apreendido pertencente ao sr. ALLAN LOPES DOS SANTOS⁴, foram encontradas conversas deste com a sra. CAMILA ABDO LEITE DO AMARAL CALVO. No dia **06/11/2019**, CAMILA diz ao ALLAN que o OTAVIO está com interesse em “abrir uma rádio”, porém ALLAN não responde à fala dela.



Durante conversa no grupo do aplicativo WhatsApp “CN Shock Wave Radio”⁵ OTAVIO compartilha, em **30/01/2020**, um *link* para o *Youtube*⁶ em que ele é entrevistado pela CAMILA ABDO por meio do canal “Vista Pátria”. Vale ressaltar que

⁴ Auto de apreensão nº 101/2020, Item 01, Iphone 8 plus

⁵ CN é a provável sigla para Crítica Nacional.

⁶ <https://youtu.be/r0XQSZKPzKQ> Acessado em 28/07/2020.

este grupo do aplicativo possui os mesmos integrantes do grupo “CN GESTORES”³. São eles: CARLA JACINTHO DE CAMPOS, CPF [REDACTED], PAULO DE OLIVEIRA ENEAS, CPF [REDACTED] e o próprio OTAVIO. Além destes, no grupo “CN Shock Wave” ainda estão ANA CLAUDIA PERES LUCAS LOPES, CPF [REDACTED] e SIMONE ABRAO GIACUMMO, CPF [REDACTED].

Na entrevista prestada, logo após os 14min, OTAVIO fala sobre seu interesse em adquirir uma frequência de rádio e um canal de televisão e expõe suas aparentes motivações. Segue trecho:

CAMILA ABDO: OTAVIO, VOCÊ MOROU UM CERTO TEMPO NOS ESTADOS UNIDOS NÃO MOROU?!

OTAVIO: MOREI SIM, MOREI SIM DO FINAL DE 2000 ATÉ 2005. UM POUQUINHO MENOS DE SEIS ANOS.

CAMILA ABDO: VOCÊ VIU OU PRESENCIOU ALGO NOS ESTADOS UNIDOS NESSA PROPORÇÃO QUE ESTÁ ACONTECENDO NO BRASIL PRA CENSURAR ALGUÉM?

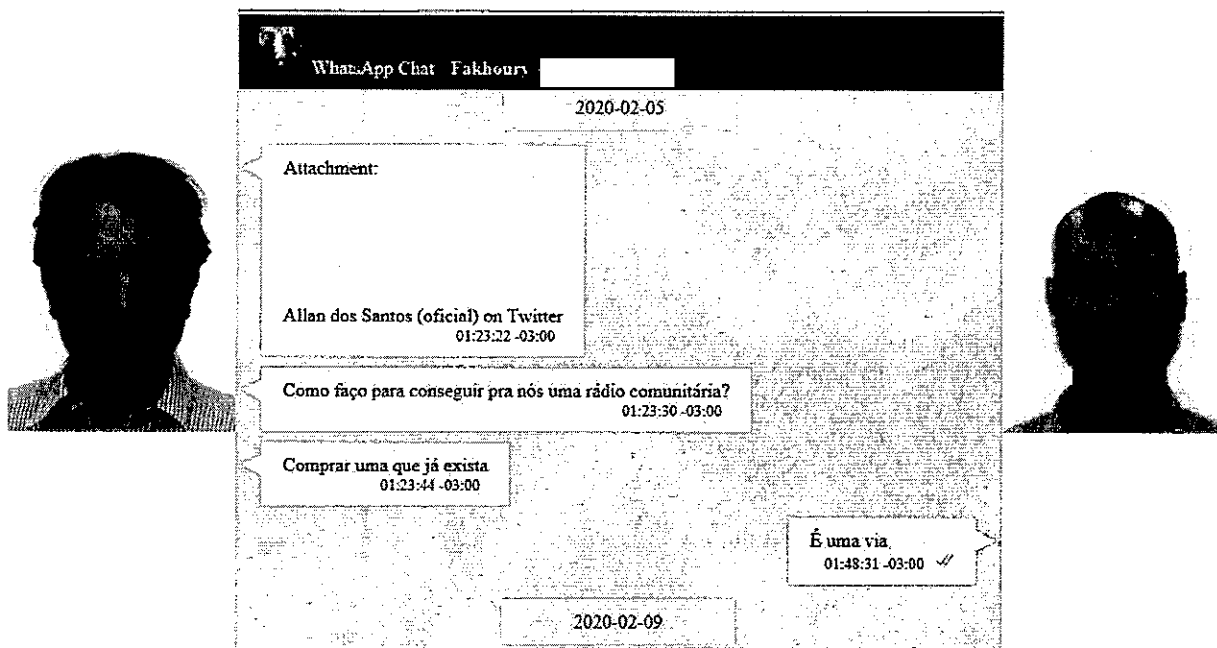
OTAVIO: OLHA... NA ÉPOCA QUE MOREI, NÃO. MAS, RECENTEMENTE, TEVE O CASO MAIS GRITANTE DE CENSURA LÁ NAS REDES. FOI A CENSURA COM O ALEX JONES NÉ... QUE ERA O EDITOR CHEFE, JORNALISTA CHEFE DO INFOWARS NÉ. INFOWARS ERA UMA MÍDIA DE DIREITA LÁ CONSIDERADA EXTREMA DIREITA, IGUAL ELES FALAM AQUI DA GENTE NÉ. NA VERDADE, ERA UMA MÍDIA DE DIRETA, QUE JÁ TINHA 20 OU 30 MILHÕES DE SEGUIDORES ENTRE YOUTUBE, FACEBOOK, TWITTER, REDES SOCIAIS. E O CARA, DE UMA HORA PRA OUTRA, FOI CORTADO EM TODAS. ARMARAM UMA ACUSAÇÃO PRA ELE LÁ DE FAKE E CORTARAM ELE DE TODAS AS REDES. ENTENDEU? SÓ QUE ELES NÃO CALARAM A VOZ DELE PORQUE ELE TAMBÉM É RADIALISTA. O PROGRAMA DELE PASSA NO RÁDIO, NAS ESTAÇÕES DE RADIOFREQUÊNCIA, E ELE TEM O SITE DELE. ENTÃO, ELE TÁ FORA DO YOUTUBE, DO FACEBOOK E DO

TWITTER, MAS ELE PODE SER OUVIDO EM RÁDIOS, EM UMA REDE DE RÁDIOS, PELOS ESTADOS UNIDOS INTEIRO E TAMBÉM NA PRÓPRIA PÁGINA DELE, NO SERVIDOR DELE, NO ENDEREÇO, NO "WWW" DO INFOWARS. ENTÃO, QUÊ QUE É A LIÇÃO QUE A GENTE APRENDE COM ISSO? TEMOS QUE IR PARA A MÍDIA ABERTA. NÓS TEMOS QUE IR PRA RÁDIO E, SE POSSÍVEL, PRA TELEVISÃO. MAIS IMPORTANTE É RÁDIO PORQUE ESTANDO NO RÁDIO, NINGUÉM PODE CENSURAR A GENTE. O CARA PODE IR NO TWITTER, DESLIGAR NOSSA CONTA, NO FACE DESLIGAR NOSSA CONTA, NO YOUTUBE DESLIGAR A CONTA, MAS ELE NÃO DESLIGA O RÁDIO. A GENTE DEVERIA CONSEGUIR UMA FREQUÊNCIA PRA PODER COMPETIR COM A JOVEM PAN, POR EXEMPLO.

CAMILA ABDO: ESSA SERIA MINHA PRÓXIMA PERGUNTA. VOCÊ, COMO EMPRESÁRIO, PRETENDE INVESTIR EM ALGUMA DESSA ÁREA DE RÁDIO?

OTAVIO: OLHA, SE TIVER UM PROJETO BOM COM OS [INCOMPREENSÍVEL]RES DE JORNALISTAS DE DIREITA, EU PRETENDO ENTRAR SIM. PORQUE EU ACHO QUE NÓS TEMOS... EXISTE UM VÁCUO MUITO GRANDE, ENTENDEU? A GENTE NÃO TEM ISSO. ENTÃO, EU FAÇO UM APELO AQUI A OUTROS EMPRESÁRIOS QUE ESTÃO ME OUVINDO. QUE SE ELAS JULGAREM A MESMA COISA QUE EU, PODEM AÍ FAZER CONTATO COM VOCÊ, CAMILA, PEGAR O MEU CONTATO. VAMOS SE UNIR PARA MONTAR UM PROJETO DE MÍDIA INDEPENDENTE DE VIÉS CONSERVADOR NO RÁDIO E, SE POSSÍVEL, NA TELEVISÃO. EU ESTOU ABERTO PARA DISCUTIR ISSO COM QUALQUER PESSOA BEM INTENCIONADA QUE QUEIRA LEVAR ISSO ADIANTE.

No mesmo item apreendido do sr. ALLAN, citado mais acima nesse relatório, porém já no dia **05/02/2020**, OTAVIO pergunta ao ALLAN como ele pode fazer para adquirir uma rádio comunitária. O trecho segue na imagem abaixo:

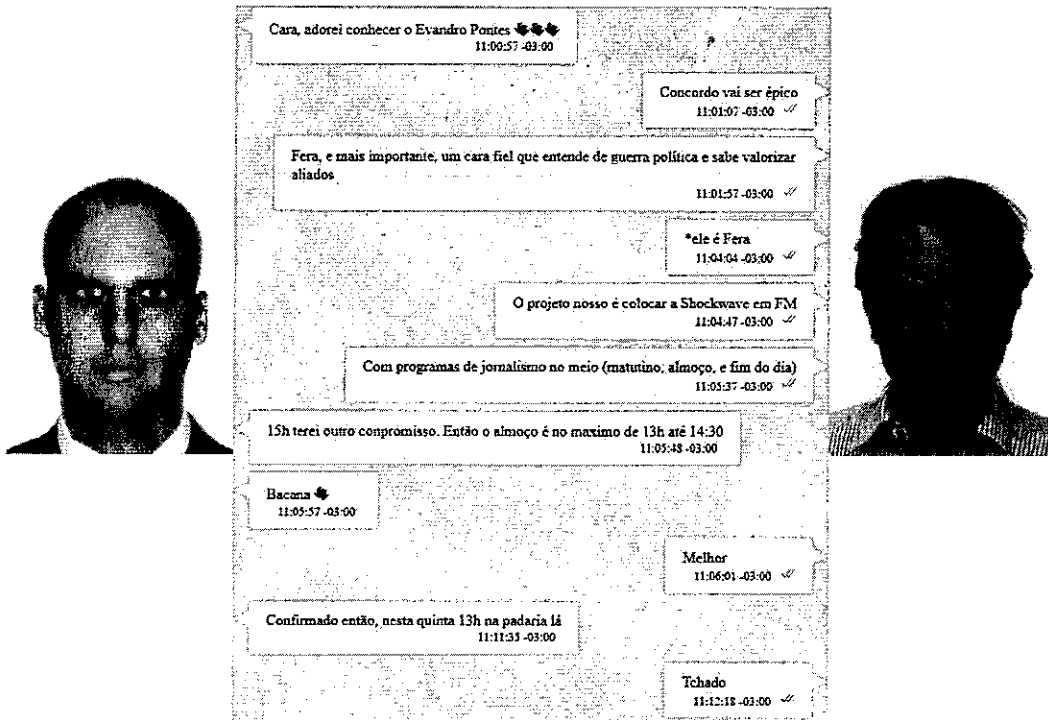


Ressalto que o diálogo acima não foi encontrado nos materiais apreendidos do OTAVIO. A conversa foi localizada, mas esse trecho, aonde falam sobre a rádio, não.

No dia **02/03/2020**, o sr. Deputado EDUARDO BOLSONARO diz, ao OTAVIO, ter adorado “conhecer o Evandro Pontes”. Provavelmente se trata do advogado EVANDRO FERNANDES DE PONTES, CPF _____, que foi convidado para criar um programa musical na Shock Wave com “algum conteúdo conservador”⁷.

OTAVIO responde positivamente em relação ao EVANDRO e continua afirmando que “O projeto nosso é colocar a Shockwave em FM”, “Com programas de jornalismo no meio (matutino, almoço, e fim do dia) ”.

⁷ <https://www.youtube.com/watch?v=skslsZrljo> Acesso em 28/07/2020.

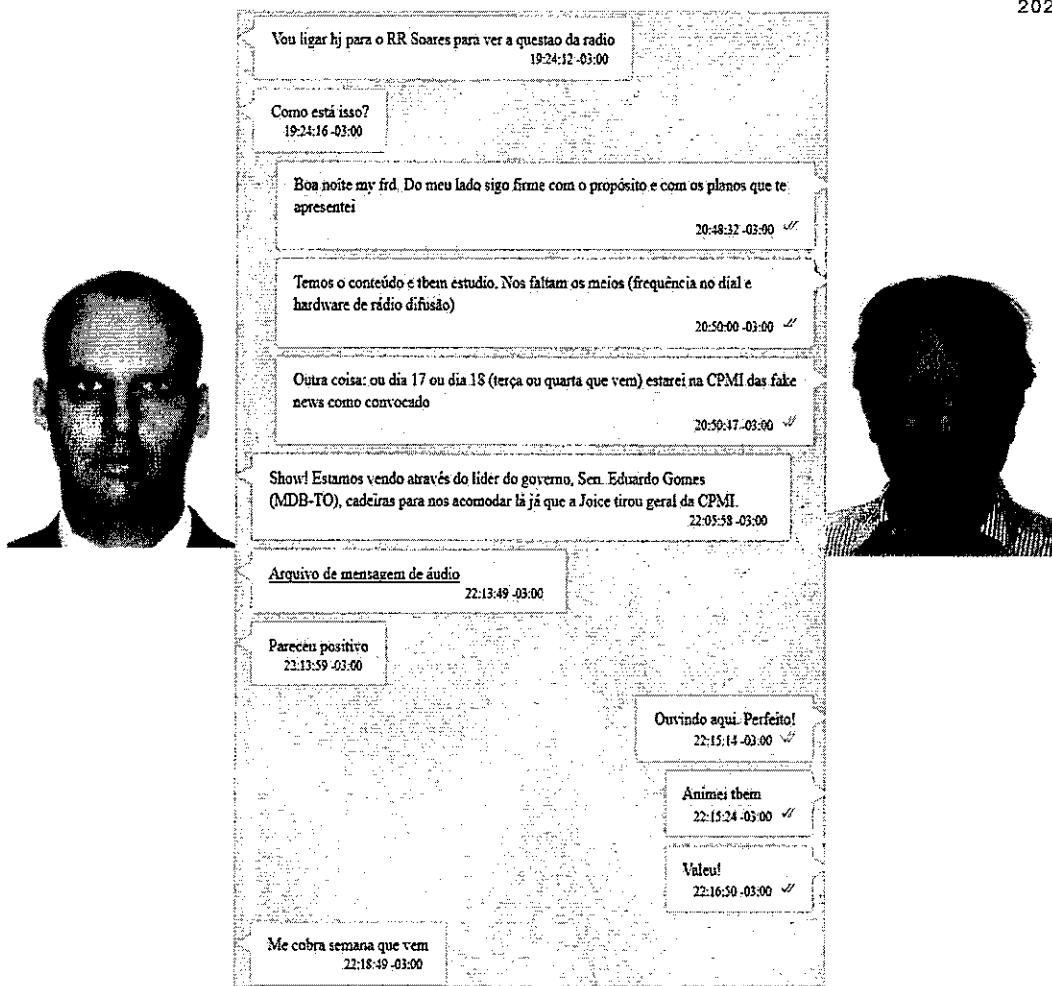


Shock Wave é uma web-rádio com viés conservador e de apoio político ao sr. Presidente da República.⁸ Essa rádio foi idealizada e é apresentada pela JULIANA GINGER VIEIRA PAULO BUTZKE, CPF [REDACTED], conhecida como “Ju Ginger”.

Já no dia 10/03/2020, o Deputado EDUARDO BOLSONARO diz que irá ligar para o “RR Soares para ver a questão da rádio” e pergunta “Como está isso”. OTAVIO responde que segue “firme com o propósito e com os planos” que apresentou ao parlamentar e complementa: “Temos o conteúdo e tbem estúdio. Nos faltam os meios (frequência no dial e hardware de rádio difusão)”.

⁸ <http://shockwaveradio.com.br/> Acesso em 28/07/2020

<https://editorialmbc.com.br/radio-shock-wave-uma-iniciativa-que-deu-certo/> Acesso em 28/07/2020

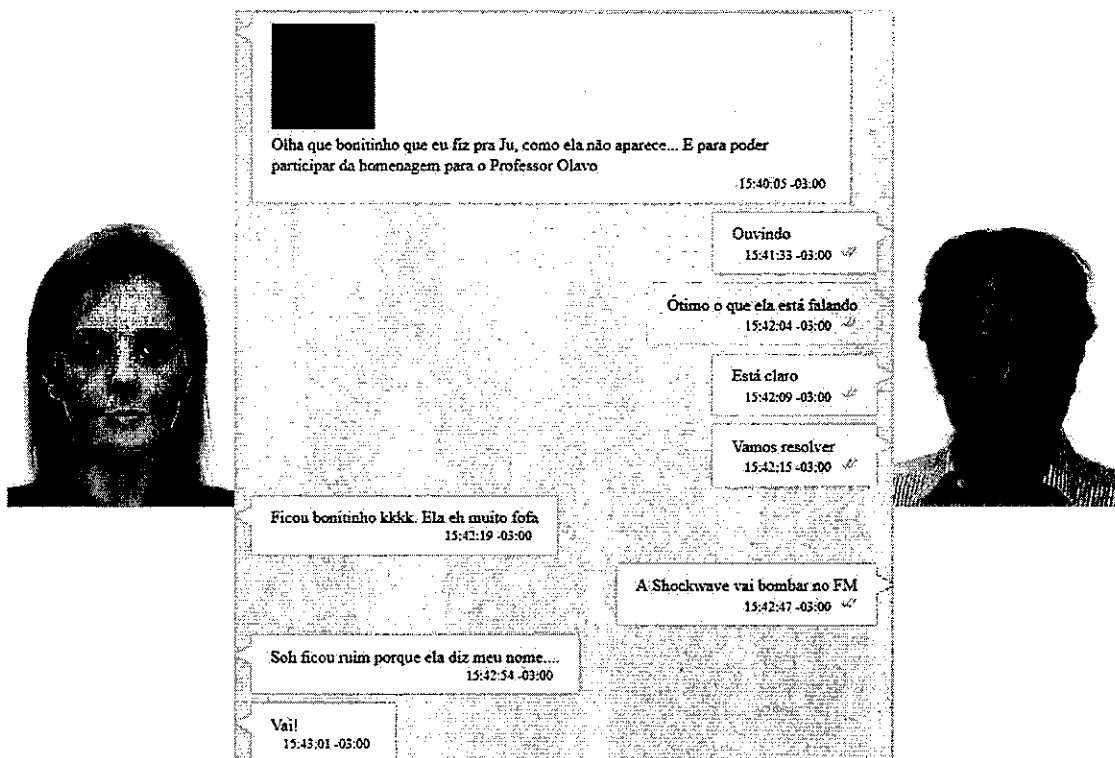


Em menos de duas horas depois, no áudio contido na imagem acima, o sr. EDUARDO diz ao OTAVIO que conversou com “ele”, provavelmente o Pastor RR Soares, sobre o interesse em comprar ou alugar uma rádio. Segue transcrição do áudio:

EDUARDO BOLSONARO: FACKHOURY, FALEI COM ELE AQUI É... ELE FALOU QUE VAI DAR UMA OLHADA LÁ COM OS AMIGOS DELE E VAI ME DAR UM RETORNO. AÍ EU MESMO, PROATIVAMENTE, FALEI PRA ELE QUE SE NÃO ME DÊ UM RETORNO ETC QUE DAQUI HÁ UMA SEMANA EU LIGO PRA ELE, MAS ELE FALOU QUE VAI VER ENTRE COMPRAR E ALUGAR A RÁDIO. ELE PERGUNTOU: "ELE QUER COMPRAR OU ALUGAR". AÍ EU FALEI "QUALQUER UM DOS DOIS". FALEI QUE TEM LINHA AÍ NO BANCO, QUE TEM PATRIMÔNIO PARA GARANTIR A LINHA E TAL, TAL, TAL, ENFIM. ELE FALOU: "É... SEMPRE TEM UMA OU OUTRA AÍ QUE VAI BEM MAL DAS PERNAS". EU FALEI "ENTÃO É ESSAS AÍ QUE ME

INTERESSAM. PODE SER A RÁDIO DO FIM DO MUNDO. A GENTE QUER UMA FM EM SÃO PAULO COM SINAL LÁ PRA TRANSMITIR". BEM BACANA, BEM BACANA, EU GOSTEI DO BATE PAPO. FOI RÁPIDO, MAS EU GOSTEI. FIQUEI ESPERANÇOSO AQUI.

À CARLA JACINTHO DE CAMPOS, no dia 15/04/2020, OTAVIO, em meio a conversas relacionadas à radio, transmissões, conteúdos e afins, diz que “A Shockwave vai bombar no FM”. Fala que reitera seu interesse em disponibilizar uma rádio, com viés político conservador, na frequência aberta FM.



Em 17/04/2020, OTAVIO, em conversa com o EDUARDO BOLSONARO, reforça seu empenho: “Bom dia meu amigo”, “Precisamos da FM nossa arma para a guerra política”, “Não esqueça please”.

EDUARDO BOLSONARO envia um áudio, no dia 20/04/2020, informando que irá ao Rio de Janeiro falar com o RR Soares e pergunta se ainda está vigente o interesse por uma rádio. OTAVIO responde em seguida que sim. Seguem as transcrições dos áudios:

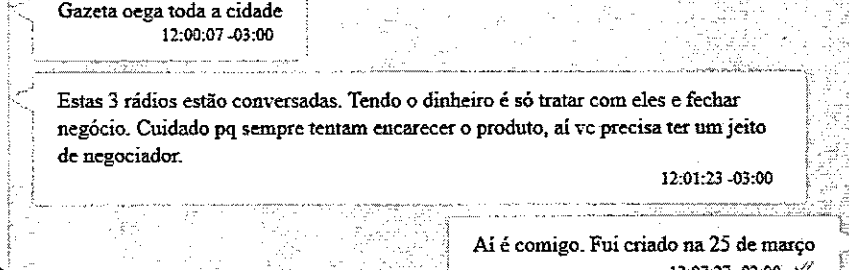
EDUARDO BOLSONARO: FACKHOURY, ISSO O QUE IA TE FALAR CARA. EU VOU NO RIO DE JANEIRO, EU VOU

FALAR LÁ COM O RR SOARES, ELE QUE ME CONVIDOU. TÁ DE PÉ ENTÃO ESSE PLANEJAMENTO AÍ ETC? UM ABRAÇO.

OTAVIO: BOM DIA MEU AMIGO. CLARO, CLARO. ESTÁ MAIS DO QUE DE PÉ E OS ACONTECIMENTOS RECENTES MOSTRAM QUE PRECISAMOS SER MAIS RÁPIDO AINDA PORQUE A NOSSA VOZ PRECISA SER... PRECISA SER... NÃO PODE SER CALADA NÉ. É TUDO O QUE ESTÁ ACONTECENDO AGORA REFORÇA MAIS AINDA A MINHA CONVICÇÃO E MINHA DISPOSIÇÃO DE IR COM TUDO PRA CIMA E ABRIR ESSE MECANISMO PRA NÓS. ENTÃO EU FICO AQUI NO TEU AGUARDAMENTO TÁ BOM. SE PRECISAR DE MIM, SE PRECISAR QUE EU ESTEJA PRESENTE DEPOIS NUMA SITUAÇÃO DE CONVERSAR COM ALGUÉM PRA IR ADIANTE ME AVISA QUE EU ME LOCOMOVO PRA ONDE FOR TÁ BOM?! UM ABRAÇO. FICA COM DEUS AÍ E FORÇA. ESTAMOS TODO MUNDO JUNTO.

No dia seguinte, **21/04/2020**, EDUARDO BOLSONARO diz que irá encontrar-se com o “RR hoje” e informa que irá ao Rio.

No dia **22/04/2020**, EDUARDO BOLSONARO retorna com os valores:



Band tem 2 rádios. Mas é final de dial e está um pouco caro: -Aluguel: 500.000/mês -Compra: R\$ 35mi Gazeta Eles faturam R\$ 1.100.000/mês, disse ele. Pastor deu ideia que é melhor ter bom pagador e um preço mais abaixo, acha que uns R\$ 800.000
12:00:01 -03:00

Gazeta oega toda a cidade
12:00:07 -03:00

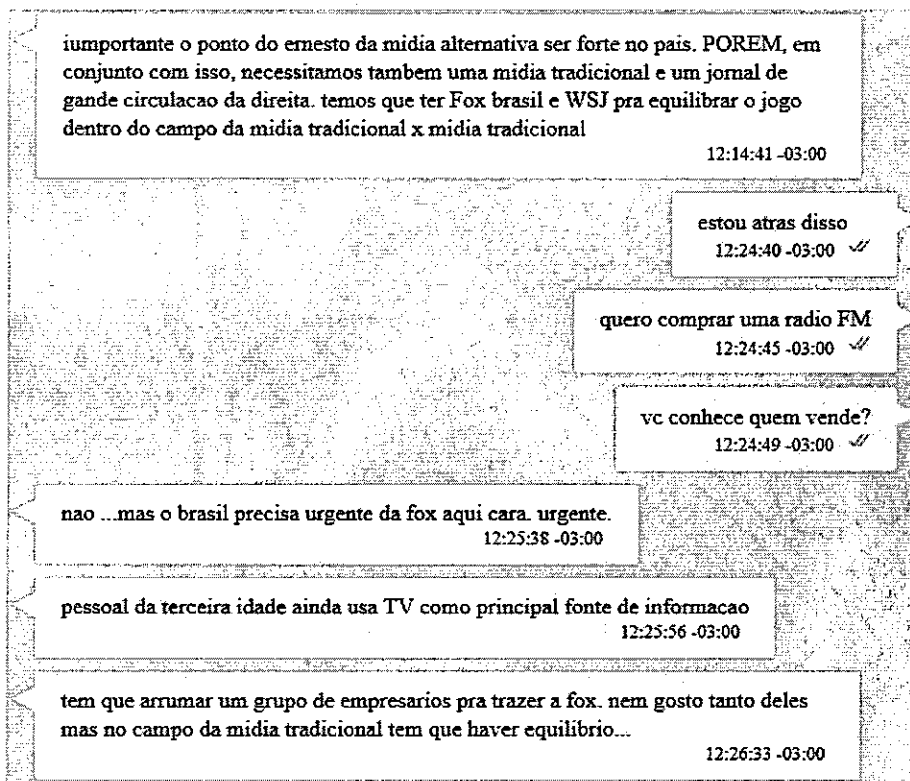
Estas 3 rádios estão conversadas. Tendo o dinheiro é só tratar com eles e fechar negócio. Cuidado pq sempre tentam encarecer o produto, aí vc precisa ter um jeito de negociador.
12:01:23 -03:00

Ai é comigo. Fui criado na 25 de março
12:07:27 -03:00 ✓✓

Gazeta só aluga, não vende?
12:13:55 -03:00 ✓✓

Rs, boa!
13:20:25 -03:00

OTAVIO diz ao IGOR DUNA MANSOUR, CPF _____, em 13/05/2020 que quer comprar uma rádio FM e questiona se seu interlocutor conhece alguém com interesse em vender.



Em 22/05/2020, OTAVIO, em conversa com o FABIO WAJNGARTEN, atual Secretário-Executivo do Ministério das Comunicações e ex-chefe da Secretaria Especial de Comunicação Social (SECOM)⁹, afirma que precisa comprar uma “radio FM target” e, ao final, cita os supostos financiadores dessa compra ao enviar um *link* de notícia¹⁰. As empresas citadas na reportagem são:

Centauro, controlado pelo grupo SBF COMERCIO DE PRODUTOS ESPORTIVOS LTDA, CNPJ 06.347.409/0001-65, tendo como responsável o sr. JOSE LUIS MAGALHAES SALAZAR, CPF _____.

Havan possui o sr. LUCIANO HANG, CPF _____, como administrador.

Riachuelo, sendo o sr. FLAVIO GURGEL ROCHA, CPF _____, o administrador responsável.

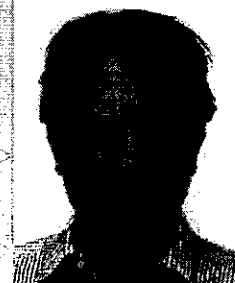
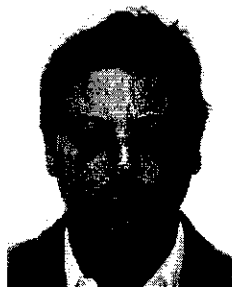
⁹ https://pt.wikipedia.org/wiki/F%C3%A1bio_Wajngarten Acesso em 28/07/2020

¹⁰ <https://congressoemfoco.uol.com.br/governo/boicote-a-empresas-ligadas-a-bolsonaro-ganha-as-redes/> Acesso em 28/07/2020

Bio Ritmo e SmartFit possuem o sr. EDGARD GOMES CORONA, CPF
, como responsável.

Coco Bambu; responsável o sr. AFRANIO BARREIRA FILHO, CPF
).

Madero; administrador pelo sr. LUIZ RENATO DURSKI JUNIOR, CPF



Fabio bom dia
11:45:52 -03:00 ✓

precisamos de uma radio FM target para compra imediata, se vc conhecer
11:46:18 -03:00 ✓

uma que possa ser acessivel
11:46:25 -03:00 ✓

tenho garantias e vou ao BNDES para tomar os recursos
11:46:44 -03:00 ✓

dentro dos programas de financiamento ja existentes
11:46:57 -03:00 ✓

mas eh urgente que a gente tenha um canal que nao possa ser censurado...
11:47:16 -03:00 ✓

o favor que te peço eh uma indicação certa de alguem que venda mesmo...sent
salgar acima do que vale
11:47:59 -03:00 ✓

Sentamos 2f e resolvemos isso
11:48:40 -03:00

realmente estou assustado achando que se morrer a midia alternativa e nao tivermos
mais voz, o governo enfraquece demais
11:49:50 -03:00 ✓

veja essa iniciativa minha, eh rapida e nao eh cara
11:50:20 -03:00 ✓

<https://twitter.com/oofaka/status/1263723883154354176?s=20>
11:50:34 -03:00 ✓

Comprar faixas horárias das rádios e TVs
11:52:15 -03:00

Isso
11:52:38 -03:00 ✓

Deixe reservado 2f depois do almoço em São Paulo
11:52:53 -03:00

Já temos um grupo que vai financiar
11:52:59 -03:00 ✓

Te aviso do horário
11:53:00 -03:00

Esse aqui
11:53:04 -03:00 ✓

<https://congressoemfoco.uol.com.br/governo/boicote-a-empresas-ligadas-a-bolsonaro-ganha-as-redes/>
11:53:24 -03:00 ✓

Eles mesmo nos uniram
11:53:35 -03:00 ✓

Ao nos perseguir
11:53:48 -03:00 ✓

As conversas exploradas acima, entre o OTAVIO e os seus interlocutores, demonstram o interesse, especialmente por parte daquele, em adquirir uma rádio e, se possível, também um canal de televisão. A finalidade, aparentemente exposta nos diálogos, é ampliar e promover suas pautas políticas sem, segundo ele, incorrerem no risco de serem censurados.

Demonstra ainda o interesse em disponibilizar a Shock Wave na rádio a ser adquirida. Atualmente, a Shock Wave radio é uma “web-radio” transmitida exclusivamente pela internet e por aplicativos, tais como Deezer e Spotify.

O Art. 10 do decreto número 52.795 de 1963 dispõe que:

“A outorga para execução dos serviços de radiodifusão será precedida de procedimento licitatório, observadas as disposições legais e regulamentares”

Segundo o MCTIC, atualmente, “em razão da edição da Lei nº 13.424, de 28 de março de 2017, todo e qualquer tipo de alteração societária, deliberações dos sócios/dirigentes por meio de ata de reunião/assembleia que versem sobre modificação da estrutura societária e/ou diretiva da pessoa jurídica, pode ser levada a registro na repartição competente, devendo ser comunicada ao Ministério da Ciência, Tecnologia, Inovações e Comunicação, no prazo de 60 (sessenta), contado do registro do ato. A única operação que depende de autorização prévia do Poder Concedente é a transferência da outorga de uma pessoa jurídica para outra pessoa jurídica, conforme estabelecido pela alínea “c” do art. 38 da 1962.”¹¹

Assim sendo, para saber se a aquisição almejada pelo sr. OTAVIO é legal, ou não, é preciso ter informações de como se daria a aquisição pretendida.

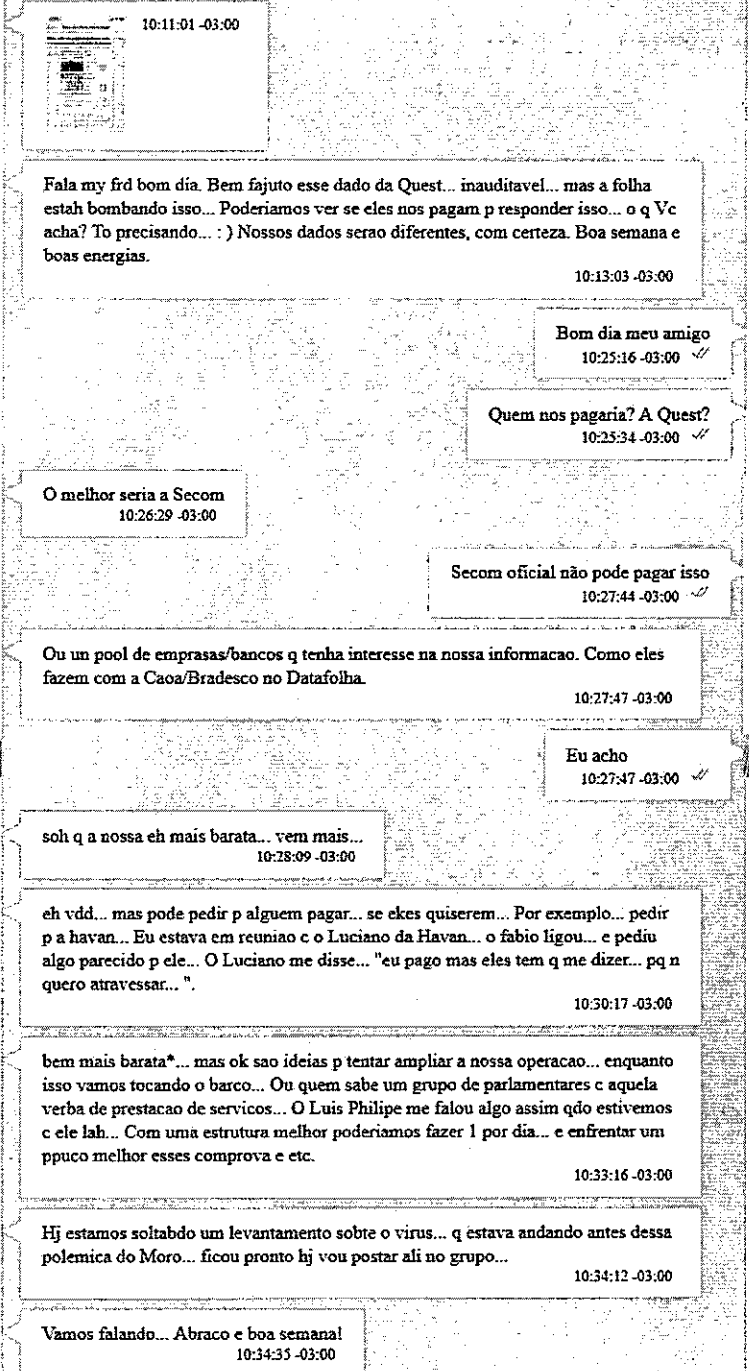
b. EVENTO 02: Pedido de pagamento por meio da SECOM

No dia 27/04/2020, HUGO CESAR HOESCHL, CPF , envia ao OTAVIO a imagem de uma reportagem que noticia uma melhora da popularidade do ex-Ministro sr. SÉRGIO MORO nas redes sociais ao mesmo tempo em que há uma suposta queda da do sr. Presidente JAIR BOLSONARO. HUGO questiona os dados e sugere uma resposta. OTAVIO pergunta quem pagaria pela pesquisa e o

¹¹ <http://www.mctic.gov.br/mctic/opencms/comunicacao/paginas/obter-renovacao-de-outorga-transferencia-direta-ou-registrar-alteracoes-contratuais-estatutarias-para-outorgas-ja-concedidas-.html>
Acesso em 28/07/2020

HUGO responde que “melhor seria a Secom”, mas OTAVIO refuta essa possibilidade.

Seguem os diálogos:



10:11:01 -03:00

Fala my frd bom dia. Bem fajuto esse dado da Quest... inaudível... mas a folha estah bombando isso... Poderiamos ver se eles nos pagam p responder isso... o q Vc acha? To precisando... :) Nossos dados serao diferentes, com certeza. Boa semana e boas energias.

10:13:03 -03:00

Bom dia meu amigo

10:25:16 -03:00

Quem nos pagaria? A Quest?

10:25:34 -03:00

O melhor seria a Secom

10:26:29 -03:00

Secom oficial não pode pagar isso

10:27:44 -03:00

Ou un pool de empresas/bancos q tenha interesse na nossa informacao. Como eles fazem com a Caoa/Bradesco no Datafolha.

10:27:47 -03:00

Eu acho

10:27:47 -03:00

soh q a nossa eh mais barata... vem mais...

10:28:09 -03:00

eh vdd... mas pode pedir p alguem pagar... se ekes quiserem... Por exemplo... pedir p a havan... Eu estava em reuniao c o Luciano da Havan... o fabio ligou... e pediu algo parecido p ele... O Luciano me disse... "eu pago mas eles tem q me dizer... pq n quero atravessar...".

10:30:17 -03:00

bem mais barata"... mas ok sao ideias p tentar ampliar a nossa operacao... enquanto isso vamos tocando o barco... Ou quem sabe um grupo de parlamentares c aquela verba de prestacao de servicos... O Luis Philipe me falou algo assim qdo estivemos c ele lah... Com uma estrutura melhor poderiamos fazer 1 por dia... e enfrentar um ppuco melhor esses comprova e etc.

10:33:16 -03:00

Hj estamos soltabdo um levantamento sobre o virus... q estava andando antes dessa polemica do Moro... ficou pronto hj vou postar ali no grupo...

10:34:12 -03:00

Vamos falando... Abraco e boa semana!

10:34:35 -03:00

Diante da resposta negativa do OTAVIO, HUGO propõe outras formas. Segundo ele, um “pool de empresas/bancos q tenha interesse na nossa informação” poderia arcar com os custos da resposta. “Por exemplo... pedir p a havan”. “Ou quem sabe um grupo de parlamentares c aquela verba de prestação de serviços... O Luis Philipe me falou algo assim qdo estivemos c ele lah...”. Porém, não há resposta do OTAVIO.

HUGO, pelo que se percebe nos diálogos, é o responsável pelo site Top Digital¹² que costumeiramente publica estatísticas favoráveis ao Presidente. Nas conversas entre HUGO e OTAVIO, também é possível notar que mensalmente este realiza pagamentos àquele e parte desse pagamento é realizado na conta da esposa do HUGO, TANIA CRISTINA D'AGOSTINI BUENO, CPF [REDACTED]. Não é claro o motivo desses pagamentos, citam apenas “movimentação” ou “movimentação do nosso agreement”.

Moro sobe em popularidade nas redes e se aproxima do ainda líder Bolsonaro

Com demissão, ex-ministro disparou em ranking que mede presença digital, enquanto presidente teve perda



27abr2020 3:10:00
Atualizado: 27abr2020 às 09:59

EDIÇÃO IMPRESSA

Quvir o texto A- A+

Joelmir Tavares

SÃO PAULO Ao se demitir do Ministério da Justiça, o ex-juiz Sergio Moro disparou em popularidade nas redes sociais e se aproximou do desempenho obtido por Jair Bolsonaro, segundo um ranking da consultoria de dados Quaest que analisa o alcance digital de líderes políticos nacionais.

Com a saída de seu auxiliar, o presidente viu despencar seu índice no monitoramento. Bolsonaro é o primeiro colocado no levantamento desde que ele foi criado pela empresa, em janeiro de 2019.

A repercussão da demissão também causou uma rara perda de seguidores pelo presidente, enquanto seu ex-ministro registrou ganho.

< VOLTAR

receba notícias da folha

Cadastre seu e-mail

relacionadas



Moro terá agora de defender sua biografia no STF em caso que pode beneficiar Lula

Delegados da PF apontam 'crise de confiança' com indicação ligada a Carlos Bolsonaro

Socióloga citada por Bolsonaro diz que presidente nunca endossou Moro no combate à corrupção

Conheça a síndula que protege

Sua assinatura vale muito.

ENTENDA

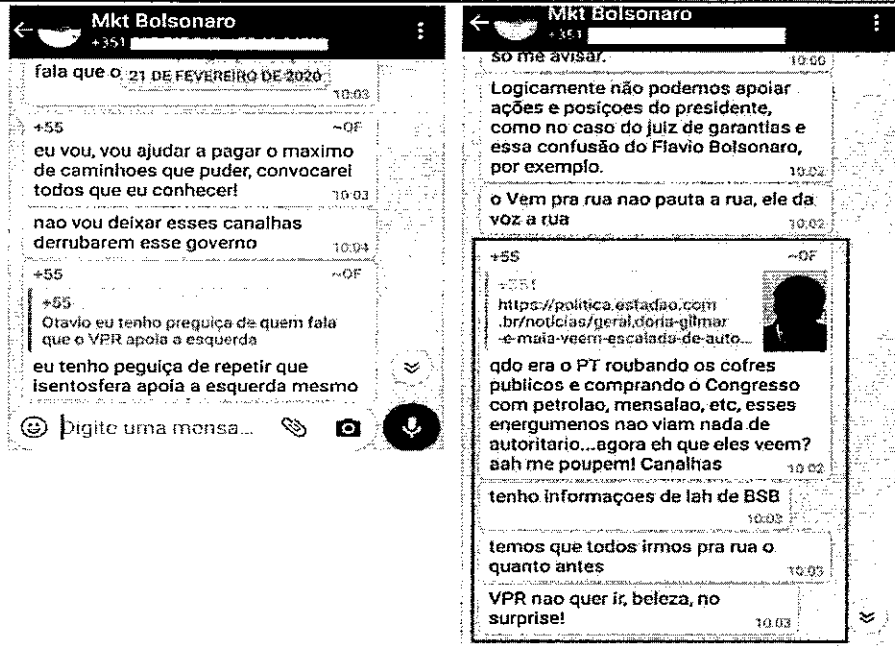
Figura 1 – Reportagem enviada pelo HUGO¹³

c. EVENTO 03: Sobre os financiamentos

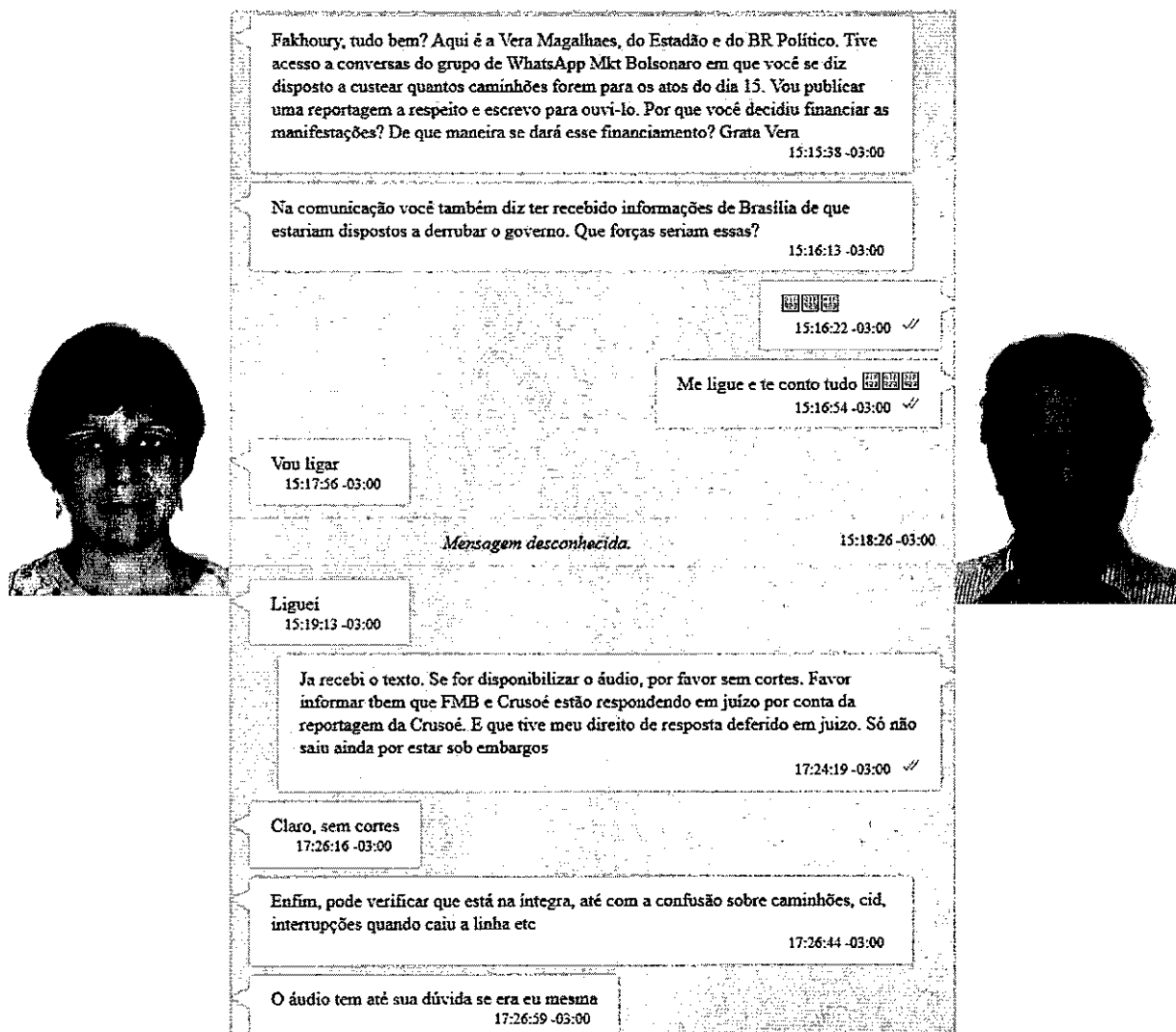
Uma fala, enviada num grupo do aplicativo *WhatsApp* chamado “Mkt Bolsonaro” no dia 21/02/2020 atribuída ao OTAVIO e confirmada por ele, foi divulgada em vários sites e pela imprensa em geral. Nela, OTAVIO afirma que ajudará a pagar caminhões em protestos.

¹² <http://www.topdigital.tech/>

¹³ https://www1.folha.uol.com.br/poder/2020/04/moro-sobe-em-popularidade-nas-redes-e-se-aproxima-do-ainda-lider-bolsonaro.shtml?utm_source=twitter&utm_medium=social&utm_campaign=twfolha
Acesso em 28/07/2020



No dia 26/02/2020, a jornalista VERA MAGALHÃES entrou em contato com o OTAVIO. Por meio do aplicativo WhatsApp, VERA se identifica e busca informações sobre o suposto financiamento.



A ligação foi gravada e segue abaixo a transcrição completa do diálogo:

VERA MAGALHÃES: ALÔ? ALÔ? OI, OI OTAVIO.
TUDO BEM? ALÔ?

OTAVIO: QUEM FALA?

VERA MAGALHÃES: OI. É A VERA MAGALHÃES.
TUDO BEM?

OTAVIO: OI. QUEM TÁ FALANDO?

VERA MAGALHÃES: É A VERA MAGALHÃES. TUDO
BEM?

OTAVIO: É A VERA MAGALHÃES MESMO? EU PENSEI
QUE ERA UMA MONTAGEM.

VERA MAGALHÃES: NÃO, NÃO É MONTAGEM
NENHUMA NÃO. SOU EU. CÊ TÁ BEM?

OTAVIO: EU ESTOU VIAJANDO. EU ESTOU EM
WHASHINGTON DC COM A FAMÍLIA.

VERA MAGALHÃES: É... ENTÃO EU TIVE ACESSO A
ESSA CONVERSA...

OTAVIO: EU ESTAVA ACHANDO QUE ERA UMA MONTAGEM.
MAS DE QUALQUER FORMA EU GOSTARIA DE SABER QUEM
PASSOU MEU CONTATO. NÃO TEM PROBLEMA NENHUM.
VOU FALAR COM VOCÊ NUMA BOA.

VERA MAGALHÃES: NÃO. NINGUÉM PASSOU O CONTATO. ME PASSARAM UM PRINT DO GRUPO MARKETING BOLSONARO E LÁ APARECE O SEU CONTATO.

OTAVIO: SIM, SIM. EU FAÇO PARTE DESSE GRUPO. TÁ BOM. ALGUÉM PASSOU O PRINT. TUDO BEM... É UM FESTIVAL DE PRINT PRA LÁ E PRA CÁ.

VERA MAGALHÃES: AHAM... É UM FESTIVAL DE CONVERSA EM GRUPO PRA LÁ E PRA CÁ TAMBÉM. É... ENTÃO, NESSE GRUPO TEM UMA FALA SUA...

OTAVIO: PELO MENOS VOCÊ ESTÁ ME LIGANDO NÉ?! O FELIPE MOURA BRASIL... ELE NÃO FEZ ISSO. PELO MENOS UM PONTO MELHOR PRA VOCÊ QUE VOCÊ TÁ ME LIGANDO NÉ?! PRA QUE EU COMENTE COISAS ATRIBUÍDAS A MIM NÉ. QUE POSSA CONFIRMAR OU DESCONFIRMAR QUALQUER COISA.

VERA MAGALHÃES: ENTÃO, NESSA CONVERSA QUE EU TIVE ACESSO VOCÊ FALA QUE TÁ DISPOSTO A PAGAR QUANTOS CAMINHÕES FOREM PRA É IREM AO PROTESTO NO DIA 15. QUE VAI CONVOCAR TAMBÉM TODOS OS SEUS CONTATOS PORQUE VOCÊ TEM INFORMAÇÕES DE BRASÍLIA QUE MOSTRARIAM UMA TENTATIVA DE DERRUBAR O GOVERNO. EU QUERIA SABER SE VOCÊ DE FATO VAI FAZER ISSO, SE VOCÊ ESTAVA SÓ DESABAFANDO... DO QUÊ QUE SE TRATA?

OTAVIO: NÃO... A INFORMAÇÃO, NÃO É INFORMAÇÃO DE PESSOA DE GOVERNO. SÃO CONVERSAS DE PESSOAS QUE MORAM LÁ. TÁ?! QUE CIRCULAM. NÃO TEM NENHUMA FONTE DE GOVERNO LÁ DE DENTRO ASSIM... DIGAMOS QUE TENHAM ME PASSADO NADA. ÁGORA DE PESSOAS QUE EU

CONHEÇO QUE ESTÃO VIVENDO O MUNDO POLÍTICO, A GENTE TEM INFORMAÇÃO QUE QUERENDO DAR UM GOLPE BRANCO DE VOTAR UM PARLAMENTARISMO NA MARRA É... A PESSOA FOI ELEITA, PRA EXERCER O PODER EXECUTIVO, E TÃO QUERENDO TIRAR ESSA PRERROGATIVA DELA. ENTENDEU?!

VERA MAGALHÃES: QUEM SERIA ISSO? OS PRÓPRIOS PARLAMENTARES?

OTAVIO: NÃO... NÃO É... NÃO SÃO... UMA INSTITUIÇÃO TÁ. NÃO É UMA INSTITUIÇÃO. SERIAM PESSOAS. ENTENDEU?! QUE A GENTE OUVIU QUE SÃO PESSOAS. É... PEQUENOS GRUPOS DENTRO DO CENTRÃO QUE ESTARIAM TRAMANDO ISSO... E ISSO DAÍ... ISSO DAÍ É O QUE ESTÁ SENDO FALADO. OU DE... FALARAM DE UM JANTAR ENTRE MAIA E ALCOLUMBRE E GILMAR MENDES... ISSO TUDO FOI DIVULGADO. O ANTAGONISTA, INCLUSIVE DIVULGOU. NÃO SEI SE VOCÊ CHEGOU A VER ISSO...

VERA MAGALHÃES: NÃO. VI CLARO. JÁ HOVE JANTAR ENTRE ESSAS PESSOAS E O PRESIDENTE TAMBÉM NA CASA DO PRÓPRIO ALCOLUMBRE NÉ?!

OTAVIO: INCLUSIVE O PRESIDENTE CONDECOROU, O PRESIDENTE CONDECOROU SEMANA PASSADA OS DOIS NÉ?! O MAIA E O ALCOLUMBRE. TAMBÉM CONFERE ESSA INFORMAÇÃO.

VERA MAGALHÃES: UHUM... ESSA SUA DISPOSIÇÃO DE FINANCIAR CAMINHÕES. É... ERA UM DESABAFO?

OTAVIO: NÃO... EU SEMPRE FIZ ISSO VERA, EU SEMPRE FIZ ISSO. NÃO. CAMINHÕES EU SEMPRE FINANCIEI.

DURANTE A CAMPANHA DO IMPEACHMENT, AJUDEI A FINANCIAR CAMINHÕES COM MEU DINHEIRO, DINHEIRO DO MEU TRABALHO E... DURANTE A CAMPANHA ELEITORAL TAMBÉM.

VERA MAGALHÃES: TÁ... É... CÊ TÁ CIENTE QUE TEM UM SECRETÁRIO DO MINISTÉRIO DA ECONOMIA NESSE GRUPO?

OTAVIO: UHM... NÃO SEI... QUEM QUE É, QUEM QUE É O SECRETÁRIO? AHH! O CARLOS ALEXANDRE DA COSTA?!

VERA MAGALHÃES: SIM.

OTAVIO: SEI SIM. MAS ELE NÃO SE MANIFESTA NO GRUPO. ESSE GRUPO FOI MONTADO ANTES DA CAMPANHA E... NUNCA MAIS [INCOMPREENSÍVEL]. AS VEZES ELE COLOCA COISA LÁ... MAS SÓ.

VERA MAGALHÃES: AS VEZES COLOCA COISA INCLUSIVE REFERENTE AO MINISTÉRIO OU NÃO?

OTAVIO: NÃO. ELE COLOCA... QUANDO TEM UM INFORMAÇÃO PÚBLICA DE DIVULGAÇÃO, ELE COLOCA. FAZ TEMPO QUE ELE NÃO COLOCA NADA, MAS QUANDO COLOCA É... DIVULGAÇÃO. ENTENDEU?

VERA MAGALHÃES: É... E POR FIM. É... VOCÊ ACHA QUE ESSE ATO É CONTRA O CONGRESSO OU É A FAVOR DO GOVERNO, A FAVOR DO PRESIDENTE?

OTAVIO: EU TENHO CERTEZA QUE UM ATO A FAVOR DO GOVERNO, A FAVOR DO PRESIDENTE E NÃO É CONTRA NENHUMA INSTITUIÇÃO. ISSO EU POSSO TE DIZER. NÃO É

CONTRA A INSTITUIÇÃO O CONGRESSO. VOCÊ PODE ABRIR
ÁSPAS E ME CITAR NISSO AÍ.

VERA MAGALHÃES: TÁ... NISSO TUDO EU ESTAVA
DISPOSTA A TE CITAR. VOCÊ ESTAVA FALANDO EM OFF?

OTAVIO: NÃO.. VOCÊ PODE... QUÊ QUE VOCÊ GOSTARIA
DE...

VERA MAGALHÃES: EU ESTOU LIGANDO PRA TE OUVIR
COMO O OUTRO LADO MESMO. A HISTÓRIA DE QUE NÃO É
NENHUMA INFORMAÇÃO DE GOVERNO, MAS QUE VOCÊ SIM
OUVIU DE PESSOAS TRABALHAM EM...

OTAVIO: NÃO TEM NENHUMA INFORMAÇÃO DE PESSOA
DE GOVERNO. TÁ... DE PESSOAS [INCOMPREENSÍVEL] DE
GOVERNO EM POSIÇÕES IMPORTANTES DO GOVERNO. A
INFORMAÇÃO É DE PESSOAS QUE CIRCULAM POR LÁ, MAS
NÃO SÃO DO GOVERNO. EU NÃO VOU DIZER QUAIS SÃO,
MAS NÃO SÃO PESSOAS QUE OCUPAM CARGOS.

VERA MAGALHÃES: TÁ... VOCÊ AINDA FAZ PARTE DO
BORDER DE INVESTIDORES DO CRÍTICA NACIONAL OU
NÃO?

OTAVIO: PERDÃO...

VERA MAGALHÃES: VOCÊ AINDA FAZ PARTE DO
BORDER DE INVESTIDORES DO CRÍTICA NACIONAL OU NÃO
MAIS?

OTAVIO: SIM... FAÇO PARTE DO BORDER DE
INVESTIDORES DO CRÍTICA NACIONAL, FAÇO PARTE DO
CONSELHO DO AVANÇA BRASIL TAMBÉM... VOU SÓ...

TROCAR DE LUGAR AQUI PORQUE DIRIGIR... EU NÃO CONSIGO FALAR COM VOCÊ E DIRIGIR AO MESMO TEMPO. MINHA ESPOSA VAI ASSUMIR O VOLANTE AQUI...

VERA MAGALHÃES: TÁ... É... TÁ LEGAL. ENTÃO ERA SÓ ISSO MESMO. QUERIA TE OUVIR PORQUE EU SEMPRE OUÇO ALGUÉM ANTES DE PUBLICAR ALGUMA COISA.

OTAVIO: EU TENHO CERTEZA PORQUE... COMO EU CONHEÇO OS ORGANIZADORES DA MANIFESTAÇÃO...

VERA MAGALHÃES: ALÔ? OI... TINHA CAÍDO. VOCÊ ESTAVA FALANDO QUE VOCÊ CONHECE OS ORGANIZADORES.

OTAVIO: A MANIFESTAÇÃO É A FAVOR DA INDEPENDÊNCIA DOS TRÊS PODERES, A FAVOR DA DEFESA DA INSTITUIÇÃO DO PODER EXECUTIVO QUE NÓS ELEGEMOS, INCLUSIVE DEFESA TAMBÉM DAS OUTRAS INSTITUIÇÕES PORQUE [INCOMPREENSÍVEL] PESSOAS DENTRO DO CONGRESSO, [INCOMPREENSÍVEL], UM GRUPO DE PESSOAS USAR AS PRERROGATIVAS DO CONGRESSO PRA USURPAR O PODER DO PODER EXECUTIVO QUE NÃO É DE COMPETÊNCIA DO CONGRESSO É... A GENTE PODE, NÓS COMO ELEITORES, NÓS COMO ELEITORES, PODEMOS MANIFESTAR NOSSO REPÚDIO A PESSOAS QUE QUEIRAM FAZER ISSO. ENTENDEU?!

VERA MAGALHÃES: UHUM... UHUM... PERFEITO.

OTAVIO: ISSO É... SE VOCÊ FOR VERIFICAR AS LETRAS, É O QUE ESTÁ NA BOCA DAS PESSOAS. NINGUÉM QUER FECHAR CONGRESSO, NINGUÉM QUER DERRUBAR, NINGUÉM QUER DERRUBAR NINGUÉM, NINGUÉM QUER DERRUBAR É... PODERES CONTITUÍDOS. ENTENDEU?!

VERA MAGALHÃES: UHUM... ÓTIMO. TÁ ÓTIMO, ENTÃO. OBRIGADA, OTAVIO.

OTAVIO: O QUE A GENTE QUER É PASSAR A MENSAGEM...

VERA MAGALHÃES: ALÔ? ALÔ?

OTAVIO: PRA QUEM TÁ LÁ, PRA QUEM TÁ LÁ, PRA CADA UM CUIDAR DA PRÓPRIA, DA SUA PRÓPRIA É..., DO SEU PRÓPRIO ATRIBUIÇÃO.

VERA MAGALHÃES: MAS NÃO É ATRIBUIÇÃO DO CONGRESSO AJUDAR A GERIR O ORÇAMENTO? ISSO ESTÁ NA CONSTITUIÇÃO... INCLUSIVE O ORÇAMENTO IMPOSITIVO FOI APROVADO COM VOTOS FAVORÁVEIS DO EDUARDO BOLSONARO, DO FLÁVIO BOLSONARO, DA CARLA ZAMBELLI, DE VÁRIOS DESSES...

OTAVIO: EXATAMENTE, MAS FOI APROVADO COM UM PERCENTUAL PEQUENO. CERTO?! AGORA ELES ESTÃO QUERENDO SUBIR PRA 30, 40%. ENTENDEU?! ENTÃO, NÓS, COMO CIDADÃOS, VAMOS PEDIR, VAMOS EXIGIR QUE O CONGRESSO MANTENHA O VETO DO PRESIDENTE, QUE O PRESIDENTE VETOU ESSA SUBIDA NÉ, FOI VETADO. ENTÃO A GENTE TEM TODO O DIREITO DE IR PRA RUA EXIGIR QUE, COMO ELEITORES E COMO PESSOAS QUE COLOCAMOS AÍ... EU ME INCLUO NA MAIORIA QUE COLOCOU O PRESIDENTE BOLSONARO NO PODER, A GENTE QUER QUE O CONGRESSO RESPEITE O VETO DO PRESIDENTE.

VERA MAGALHÃES: MAS, NÃO É PRERROGATIVA DO CONGRESSO DERRUBAR VETO DE PRESIDENTE?

OTAVIO: SIM, MAS O POVO NÃO PODE SE MANIFESTAR VERA? O POVO TEM VOZ. SE A PESSOA QUER IR NA RUA MANIFESTAR QUE ELE É CONTRA, QUE A FAVOR DO VETO DO PRESIDENTE PODE. NÃO É?! ESSA É A PAUTA DA MANIFESTAÇÃO. AS PESSOAS VÃO PEDIR, VÃO EXIGIR, VÃO CLAMAR, SEI LÁ... O TERMO QUE VOCÊ QUISE USAR... OLHA EU TÔ AQUI FALANDO COM VOCÊ E OLHA QUE ENGRAÇADO VERA, EU TÔ OLHANDO PARA O CAPITÓLIO, AQUI EM WASHINGTON. EU TÔ OLHANDO PARA O CAPITÓLIO, EU TÔ... A GENTE VÊ PARALELOS EM TODO O LUGAR ACONTECENDO.

VERA MAGALHÃES: AHAM... É VERDADE. MUITOS.

OTAVIO: [INCOMPREENSÍVEL] ENTÃO, É MEU DIREITO, AS PESSOAS TEM DIREITO DE IR PRA RUA E PEDIR TUDO O QUE ELAS QUEREM DESDE QUE NÃO CRIMINOSO NÉ. NÃO PODE SER UM PEDIDO CRIMINOSO. NÉ?! EU NÃO QUERO PEDIR PRA NINGUÉM MATAR NINGUÉM, FAZER UM ATO HOSTIL CONTRA O OUTRO. AGORA, PEDIR, EXIGIR E MANDAR QUE A VONTADE DA MAIORIA SEJA ATENDIDA...

VERA MAGALHÃES: PERFEITO. TÁ ÓTIMO, OTAVIO. ERA ISSO MESMO. OI? ALÔ? OI. TÁ CAINDO...

OTAVIO: A GENTE VÊ AS PESSOAS NA RUA PEDINDO: CABOU! É OU NÃO É?

VERA MAGALHÃES: UHUM...

OTAVIO: ENTÃO, É ISSO O QUE VAI SER PEDIDO NO DIA...

VERA MAGALHÃES: PERFEITO.

OTAVIO: ENTÃO... NÃO TEM... NINGUÉM TÁ PEDINDO PRA FECHAR CONGRESSO, GRAÇAS A DEUS. NINGUÉM TÁ PEDINDO PRA QUE EXISTA UM PODER SÓ. A GENTE QUER TRÊS PODERES. SÓ QUE NÓS ELEGEMOS O PODER EXECUTIVO PRA SER O GOVERNANTE, O LEGISLATIVO É ELEITO PRA LEGISLAR NÃO PRA GOVERNAR. SE A GENTE QUISER UM PARLAMENTARISMO, FAZ UM PLEBISCITO E VAMOS VOTAR O PARLAMENTARISMO... SE O POVO QUISER VAI SER PARLAMENTAR, PARLAMENTARISTA. VAMOS DAR OS PODERES EXECUTIVO PARA O PRESIDENTE DA CÂMARA. AGORA, NÃO FOI ESSE O CASO. NÉ?! DENTRO DO PODER EXECUTIVO TEM ALGUMA ATRIBUIÇÃO DE ALOCAR UMA PARTE DO ORÇAMENTO E O [INCOMPREENSÍVEL]8% QUE FOI DADO PARA O LEGISLATIVO ALOCAR. AGORA, SE O LEGISLATIVO USAR TODO O PODER DE ORÇAMENTO, ENTÃO O EXECUTIVO TÁ LÁ PRA QUÊ?

VERA MAGALHÃES: UHUM... UHUM... PERFEITO. É... QUANDO VOCÊ FALA É CUSTEAR CAMINHÕES, VOCÊ ESTÁ FALANDO CAMINHÕES DO SONS CERTO?

OTAVIO: CAMINHÕES DO SONS, LÓGICO. NÃO É ESCAVADEIRA NÃO, ISSO É COISA DOS [INCOMPREENSÍVEL].

VERA MAGALHÃES: NÃO... A MINHA DÚVIDA ERA SE ERA CAMINHÃO DE SOM OU CAMINHÃO, COMO JÁ HOUVE TAMBÉM CAMINHÕES DE QUE OBSTRUEM ESTRADAS ETC. MAS CAMINHÕES DE SOM. OK.

OTAVIO: NÃO... QUEM FECHA ESTRADA E QUEIMA PNEU É A ESQUERDA. A GENTE NÃO FECHA NADA. FAZ OFÍCIO PRA POLÍCIA, FECHA A AVENIDA PAULISTA ORDENADAMENTE.

VERA MAGALHÃES: UHUM... NÃO PORQUE OS CAMINHONEIROS QUANDO PARARAM O PAÍS... OI? NÃO, MAS QUANDO OS CAMINHONEIROS PARARAM O PAÍS EM 2018 NÃO ERA DE ESQUERDA NÉ?! ERA UMA MANIFESTAÇÃO, INCLUSIVE COM O APOIO DO BOLSONARO.

OTAVIO: E EU FUI CONTRA! EU FUI CONTRA! INCLUSIVE, SE VOCÊ FOR BUSCAR NO CRÍTICA NACIONAL QUE EU FAÇO PARTE DO CONSELHO EDITORIAL, ALÉM DE COLABORADOR FINANCEIRO EXISTE O CONSELHO EDITORIAL COM OUTRAS PESSOAS, E EU FAÇO PARTE DESSE CONSELHO E NÓS, COMO CONSELHEIROS EDITORIAIS, DEMOS... AJUDAMOS, INCLUSIVE, NUM EDITORIAL E NÓS FOMOS CONTRA ESSA GREVE. ENTENDEU?

VERA MAGALHÃES: BOA. ÓTIMO. TÁ ÓTIMO. ERA SÓ ESSA MINHA ÚLTIMA DÚVIDA OTAVIO. TÁ JÓIA. QUANDO EU PUBLICAR, ENTÃO, EU TE... ALÔ? OI? ALÔ?

OTAVIO: OI. PERDÃO. EU NÃO SOU FAVORÁVEL A GREVE NENHUM.

VERA MAGALHÃES: TÁ BOM. QUANDO EU PUBLICAR EU TE MANDO O LINK TÁ BOM?

OTAVIO: TÁ BOM.

VERA MAGALHÃES: OBRIGADA. UM ABRAÇO.

OTAVIO: POR NADA, UM ABRAÇO. TCHAU, TCHAU.

Também há outras entrevistas, noutras datas, em que OTAVIO reafirma que financia e já financiou campanhas e manifestações:

Entrevista com a CAMILA ABDO publicada em 06/11/2019 pelo canal Vista Pátria.¹⁴

Entrevista com TEFF FERRARI publicada em 12/03/2020 pelo canal Vista Pátria.¹⁵

Entrevista com VALERIA BERNARDO publicada em 08/05/2020 pelo canal Valeria Bernardo - Deep StateV.¹⁶ Neste vídeo, logo após os 30min de reprodução, OTAVIO afirma que os protestos não tem o objetivo de “fechar o Congresso” ou “derrubar o STF”.

Foram encontrados vários elementos que corroboram, inclusive a própria fala do investigado, de que o OTAVIO financiou partidos, candidatos e manifestações.

d. EVENTO 04: Manifestações contra Ministros do STF

No dia 29/04/2020, em conversa com o sr. ROBERTO JEFFERSON MONTEIRO FRANCISCO que é o atual presidente do Partido Trabalhista Brasileiro – PTB, OTAVIO, após realizar críticas quanto à decisão do sr. Ministro ALEXANDRE DE MORAES de suspender a nomeação do DPF RAMAGEM para a Direção-Geral da PF, envia alguns *links* para sua página do Twitter. Nessas postagens ele também realiza críticas a alguns Ministros do STF e, em alguns momentos, utiliza-se de expressões depreciativas.



Faka @oofaka · Apr 29

O Careca do STF, em seu despacho suspendendo a nomeação do Del. Ramagem para a chefia da PF, escreveu o seguinte:

"Dê-se ciência imediata, INCLUSIVE POR WHATSAPP em face da urgência, ao Advogado-Geral da União."

Juiz pode se comunicar por zap com advogado?

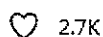
É muito desespero!



83



790



2.7K



Show this thread

Figura 2 – Postagem do OTAVIO em 29/04/2020 às 11h03min

¹⁴ <https://www.youtube.com/watch?v=r0XQSZKPzKQ&feature=youtu.be> Acesso em 28/07/2020

¹⁵ <https://www.youtube.com/watch?v=UupkKFOF0qc&feature=youtu.be> Acesso em 28/07/2020

¹⁶ <https://www.youtube.com/watch?v=Z4vn6FDvJHU> Acesso em 28/07/2020

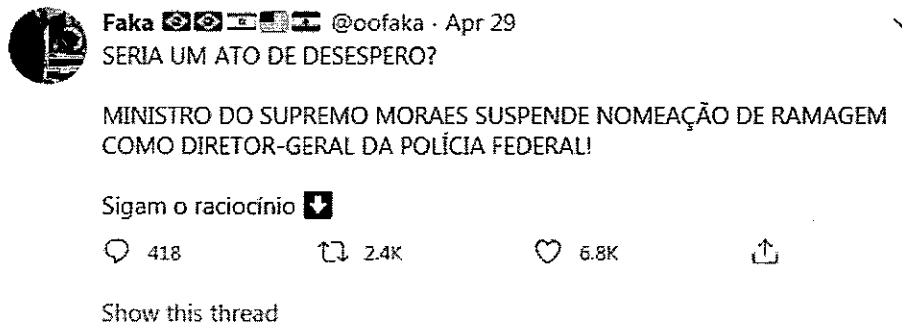


Figura 3 – Postagem do OTAVIO em 29/04/2020 às 11h23min

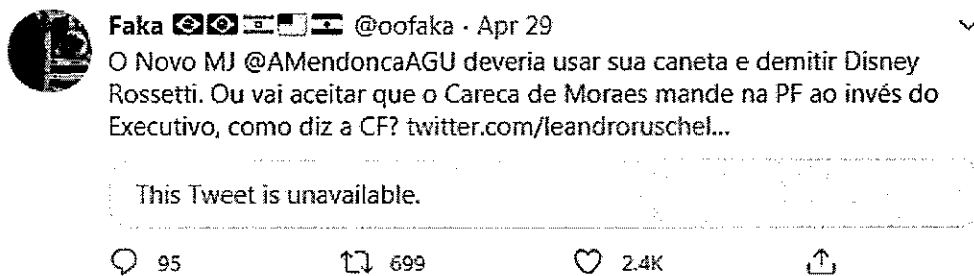


Figura 4 – Postagem do OTAVIO em 29/04/2020 às 12h16min

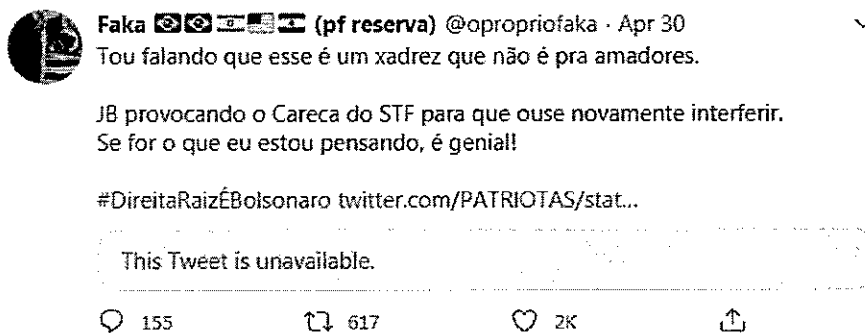


Figura 5 – Postagem do OTAVIO em 30/04/2020 às 08h33min

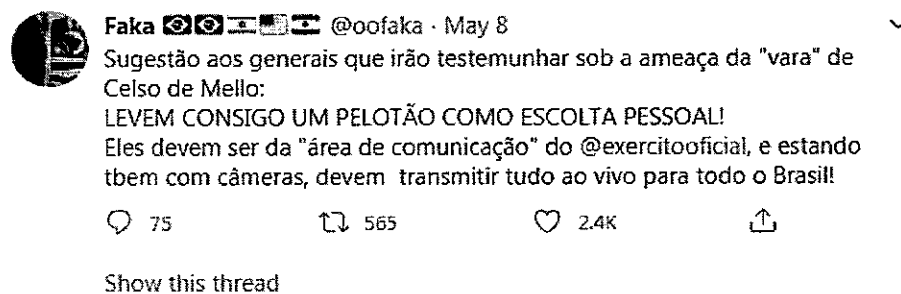
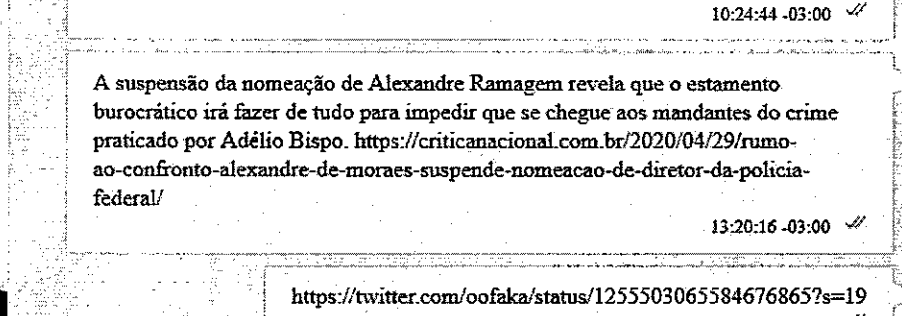


Figura 6 – Postagem do OTAVIO em 08/05/2020 às 05h53min

Abaixo, seguem os trechos dos diálogos entre OTAVIO e o ROBERTO:



MINISTRO DO SUPREMO MORAES SUSPENDE NOMEAÇÃO DE RAMAGEM COMO DIRETOR-GERAL DA POLÍCIA FEDERAL (CNN Brasil)
10:21:11 -03:00 ✓

olha o medo deles
10:21:11 -03:00 ✓

Mensagem apagada pelo remetente
10:21:14 -03:00 ✓

nada me tira da cabeça que a ABIN do Ramagem (nao a petista) ja está com esse pessoal todo do STF mapeado e devidamente enquadrado
10:21:55 -03:00 ✓

na PF, ramagem pode transformar essa info toda em inqueritos devastadores contra eles, e ai, será questao de quem vai assinar a ordem pra prender alguem do STF
10:24:44 -03:00 ✓

A suspensão da nomeação de Alexandre Ramagem revela que o estamento burocrático irá fazer de tudo para impedir que se chegue aos mandantes do crime praticado por Adélio Bispo. <https://criticanacional.com.br/2020/04/29/rumo-ao-confronto-alexandre-de-moraes-suspende-nomeacao-de-diretor-da-policia-federal/>
13:20:16 -03:00 ✓

<https://twitter.com/oofaka/status/1255503065584676865?s=19>
14:28:09 -03:00 ✓

<https://twitter.com/oofaka/status/1255497950857433090?s=19>
14:28:09 -03:00 ✓

<https://twitter.com/oofaka/status/1255516430084255747?s=19>
14:28:09 -03:00 ✓

<https://twitter.com/EnioMainardi/status/1255508996640985092> Enio Mainardi, pai do Diogo Mainardi de "O Antagonista", criticando o STF. Asseguram-me que o twitter é legítimo. Verifiquei os seguidores. Muita gente forte.
16:58:18 -03:00

eh ele mesmo
17:00:54 -03:00 ✓

Já no dia 12/05/2020, ainda em conversa com o ex-Deputado, OTAVIO informa, por meio de um áudio, que está discutindo noutro grupo uma “saída plebicitária”. Seria uma proposta para “dissolver” a alta instância do judiciário (STJ e o STF) e criar uma nova corte constitucional que julgaria questões estritamente afetas à Carta Magna:

OTAVIO: QUE NESSE GRUPO, A GENTE TÁ DISCUTINDO
UMA SAÍDA PLEBICITÁRIA. SERIA UMA PROPOSTA DE UM

PLEBISCITO PARA DISSOLVER A ALTA INSTÂNCIA DO JUDICIÁRIO NÉ... A... O STJ E O STF E CRIAR UMA NOVA CORTE CONSTITUCIONAL NOS MOLDES DA AMERICANA. SABE?! QUE JULGUE SÓ CASOS CONSTITUCIONAIS MESMO PORQUE DEPOIS ACHO QUE NÃO SEI QUE ANO TEVE UMA MEDIDA QUE AS INSTÂNCIAS RECURSAIS MUDARAM. ACHO QUE FOI EM 2003 OU EM 2004 QUE MUDARAM E O STJ E O STF PASSARAM A SER INSTÂNCIA RECURSAL PRA TUDO NO BRASIL E VIROU ESSA SALADA E ESSE EXTREMO PODER QUE ELES TEM PRA TUDO.

Em seguida, ROBERTO informa que está pedindo a demissão dos onze Ministros do Supremo e envia um áudio. Segue a transcrição:

ROBERTO JEFFERSON: OH, FACKHOURY, MEU IRMÃO QUERIDO. BOM DIA. ISSO É PRATICAMENTE IMPOSSÍVEL, ISSO É UMA QUIMERA. UM PLEBISCITO NECESSITA DE SER APROVADO NO CONGRESSO NACIONAL POR 3/5 DOS CONGRESSISTAS. SABE QUANDO PASSA ESSE PLEBISCITO AÍ QUE DEMITE A CORTE CONSTITUCIONAL? NUNCA. A MINHA PROPOSTA É MUITO MAIS FORTE. É QUE ELA NÃO É COMPREENSÍVEL PELAS PESSOAS MAIS RADICAIS. QUANDO EU DIGO: DEMITIR OS MINISTROS. ESSA FIGURA NÃO EXISTE NA CONSTITUIÇÃO. EU TÔ FALANDO CLARAMENTE EM CASSAÇÃO DOS MINISTROS. NÃO É FECHAR O SUPREMO. É CASSAR A HERANÇA MALDITA DESSES MINISTROS QUE FORAM APARELHADOS NO SUPREMO PELOS TUCANOS E PELOS PETISTAS E É NISSO QUE VAI DAR JÁ JÁ. E EU TÔ ADUZINDO À PROPOSTA DIZENDO O SEGUINTE: QUE O PRESIDENTE NÃO CONSEGUIRÁ GOVERNAR COM ESSE SUPREMO POLITIZADO, COM BATONS FORA DO SUPREMO QUE SÃO O LULA E O FERNANDO HENRIQUE TRABALHANDO CONTRA O PRESIDENTE E VERBALIZADO, VOCALIZADO, AMPLIFICADO - ESSE SOM QUE ELES FAZEM - PELA MAIOR EMISSORA DE

RÁDIO E TV DO BRASIL QUE É A GLOBO. E EU ESTOU PEDINDO A CASSAÇÃO IMEDIATA DE TODAS AS CONCESSÕES DE RÁDIO E TELEVISÃO DA GLOBO. ISSO QUER DIZER O SEGUINTE, AMIGO: ATO INSTITUCIONAL. SÓ QUE EU NÃO POSSO FALAR ISSO DESSA FORMA PORQUE ISSO ME LEVA PRA CADEIA. EU ESTOU DIZENDO: ATOS LEGAIS, DEMISSÃO, É..., É..., ATOS QUE REPRESENTEM A INSTITUIÇÃO. EU SÓ NÃO FALEI "ATO INSTITUIÇÃO", NÃO FALEI "ATO INSTITUCIONAL", "AI-5", "AI-4", "AI-2" PORQUE AÍ EU VOU PRESO. É UMA MANIFESTAÇÃO CONTRA A LEI, CONTRA A DEMOCRACIA. ENTÃO, OS CARAS TEM QUE SER UM POUCO MAIS RAZOÁVEIS, UM POUCO MAIS CAUTELOSOS, E ENTENDEREM O QUE EU ESTOU FAZENDO. TAMBÉM EU NÃO ESTOU PREOCUPADO COM O QUE ELES PENSAM DE MIM NÃO. NÃO TÓ QUERENDO TE FALAR ISSO É... EU VIVI MINHA VIDA ENFRENTANDO INCOMPREENSÕES, MAS DE PEITO ABERTO, COM CORAGEM PARA ENFRENTÁ-LAS NÃO É?! UM DIA, TALVEZ ELES CONCORDEM COM A MINHA ESTRATÉGIA DE AÇÃO. ELES TEM A PRÓPRIA ESTRATÉGIA DE AÇÃO. EU TENHO OUTRA ESTRATÉGIA DE AÇÃO. DAQUI A POUCO EU ESTAREI AO VIVO NA JOVEM PAN, FAZENDO UM CONTRAPONTO AO MINISTRO BARROSO QUE LÁ ESTEVE ONTEM PARA CRÍTICAS AO GOVERNO DO PRESIDENTE BOLSONARO E O ESCALADO PARA DEFENDER O PRESIDENTE BOLSONARO FUI EU. EU NÃO FICO SÓ ESCRREVENDO NO TWITTER QUE NEM ESSA RAPAZIADA TÁ FAZENDO NÃO. EU BOTO A CARA PARA APANHAR E EU CORRO O RISCO DE PROCESSO, DIZENDO QUE SÃO ONZE URUBUS QUE POUSARAM NO TETO DO ALVORADA, LEVANDO O SEU SENTIMENTO OMINOSO, O SEU SENTIMENTO DE MAU AGOURO, AO GOVERNO DO PRESIDENTE BOLSONARO. EU ARRISCO. NÃO É?! MAS NÃO SOU COMPREENDIDO POR TODOS. EU ME ESFORÇO O MÁXIMO... É... DENTRO DA MINHA ESTRATÉGIA DE AJUDAR

O PRESIDENTE BOLSONARO, MEU IRMÃO, E FAÇO ISSO DE GRAÇA PORQUE NADA TENHO DO GOVERNO, NADA PEDI, NADA QUERO DO GOVERNO, A NÃO SER, MAIS NA FRENTE, CONVIDAR O BOLSONARO PRA RETORNAR AO PTB E, NO NOSSO LADO, DISPUTAR AS ELEIÇÕES PRESIDENCIAIS. É ISSO AÍ, AMIGO QUERIDO. UM ABRAÇÃO PRA VOCÊ. RECOMENDAÇÕES A SUA ESPOSA, SEUS FILHOS, E UM BEIJÃO NA DORA, DIZENDO A ELA QUE NÓS SENTIMOS MUITAS SAUDADES DELA. ABRAÇO, QUERIDO.

Pouco tempo depois, OTAVIO envia outro áudio explicando melhor a ideia em discussão no outro grupo sobre o plebiscito de que havia falado:

OTAVIO: BOM DIA MEU AMIGO, BOM DIA. OBRIGADO PELA TUA MENSAGEM. EU OUVI COM CUIDADO, COM ATENÇÃO. ACHO QUE VOCÊ TEM RAZÃO. TEM COISA QUE É PRATICÁVEL E TEM COISA QUE É IMPRATICÁVEL NÉ E..., NO CASO, A GENTE DISCUTE NOS NOSSOS GRUPOS, NÓS NÃO SOMOS POLÍTICOS, A GENTE É... NÓS SOMOS CIDADÃOS, NÓS SOMOS..., MUITOS SÃO ADVOGADOS, EMPRESÁRIOS, PROFISSIONAIS LIBERAIS, GENTE DO LADO DE FORA DE BRASÍLIA NÉ. PRA VOCÊ TER UMA IDEIA, ESSA PROPOSTA QUE A GENTE DISCUTE LÁ, EU ESQUECI DE MENCIONAR, NO CASO A GENTE SABE QUE CONVOCAÇÃO DE PLEBISCITO É PRERROGATIVA DO CONGRESSO NÉ E TEM QUE SER APROVADO NA CASA E TAL. ISSO SERIA... A PROPOSTA QUE A GENTE DISCUTE LÁ ELA ENVOLVERIA, ANTES DISSO, UMA MP DO PRESIDENTE NÉ. UM PROJETO DE LEI VIA MP QUE MUDASSE A FORMA DE CONVOCAÇÃO DO PLEBISCITO, QUE PERMITISSE AO EXECUTIVO CONVOCAR O PLEBISCITO NÉ. COMO SE FOSSE UMA FORMA DE QUEBRAR QUANDO O CONGRESSO TÁ CONTRA ALGUMA COISA POR CORPORATIVISMO OU POR ALGUM TIPO DE PRESSÃO... NÉ... INDEVIDA. UMA MP COM ESSA, SE PASSASSE NÉ, ÓBVIO, TALVEZ FOSSE DERRUBADA NÉ. VOCÊ PERMITIR AO

EXECUTIVO QUE TIVESSE COMO CONVOCAR UM PLEBISCITO, QUE TIVESSE COMO É... PROPOR UMA LEI OU UMA PEC E APRESENTAR AO POVO DIRETO, SEM PASSAR PRIMEIRO PELO CONGRESSO NÉ. OU PELO MENOS, OPERACIONALIZAR O PLEBISCITO SEM QUE PASSE... NÉ... E DEPOIS O CONGRESSO TERIA QUE RATIFICAR ISSO. EU NÃO SEI, PRA FUNCIONAR ISSO TUDO DEVERIA... ESSA MP DEVERIA QUE SER EDITADA PELO PRESIDENTE PARA QUE ELE PUDESSE, NA SEQUÊNCIA, CONVOCAR O PLEBISCITO. MAS EU ENTENDO QUE É UMA COISA BEM DIFÍCIL E A CASSAÇÃO DOS MINISTROS É... SERIA ESSA OUTRA PROPOSTA QUE VOCÊ MENCIONOU QUE TAMBÉM TEM SUAS DIFICULDADES QUE PRECISA TER APOIO NÉ DAS FORÇAS ARMADAS PRA QUE POSSA IR ADIANTE E... NÃO SEI COMO. A GENTE DISCUTE LÁ OUTRAS FORMAS PRA VER SE... TUDO ENVOLVE APOIO POPULAR E VAI ACABAR ENVOLVENDO APOIO ARMADO TAMBÉM NÉ. APOIO DAS FORÇAS DE SEGURANÇA DO BRASIL. MAS DE QUALQUER FORMA, EU TE AGRADEÇO. VOU TE ACOMPANHAR, SEMPRE TE ACOMPANHO, VOU TE ACOMPANHAR HOJE. SEI DA TUA ÍNDOLE, SEI DA TUA RETIDÃO E SEI QUE VOCÊ É MUITO CLARO DESDE A ÉPOCA QUE A GENTE SE VIA BASTANTE, QUE MEU PAI TINHA AQUELE CONTATO QUASE QUE DIÁRIO COM VOCÊ E AQUELA AMIZADE QUE DEIXOU MUITA MEMÓRIA, DEIXOU MUITA COISA BOA NA MEMÓRIA. MINHA MÃE SEMPRE PERGUNTA, VOU FALAR COM ELA, FALO COM ELA QUE A GENTE CONVERSA, VOU DAR TEU RECADO PRA ELA COM O MAIOR PRAZER, COM O MAIOR CARINHO. PODE TER CERTEZA. UM ABRAÇO PRA VOCÊ, FICA FIRME E... EU SEI QUE CÉ NÃO PRECISA, MAS SE PRECISAR DE MIM PRA QUALQUER COISA, ESTOU AQUI. UM ABRAÇO GRANDE.

Vou discutir com o partido essa medida. Eu estou pedindo a demissão dos onze ministros do Supremo, é uma briga que ninguém enfrenta, estou acuando aquele bando de urubus. Tenho dito isso o dia inteiro nas entrevistas que dou ao Brasil. Hoje, às 10:30 horas, na Jovem Pan, Morning Show, darei resposta ao Min. Barroso, entrevistado de ontem. É isso, amigo, não podemos caminhar em falso, um passo de cada vez.

10:09:46 -03:00

Tem toda a razão eu mesmo respondi algo semelhante no grupo

10:13:21 -03:00 ✓

Arquivo de mensagem de áudio

10:15:28 -03:00

Bom dia meu amigo

10:22:02 -03:00 ✓

Ato institucional sim, teriam que ter apoio das FFAA

10:23:30 -03:00 ✓

Bom dia! A bancada no ano de 2019 votou acima de 85% com o governo. Com relação ao projeto da obrigatoriedade das máscaras, tive uma reunião com o ministro Ramos e o líder dep Major Vitor Hugo, não existe problema com o governo com relação a essa materia. Semana passada o líder dep Major Vitor Hugo me solicitou que pudesse jogar a votação para essa semana, disse que não teria problema da minha parte. Ontem, o presidente Roberto me ligou solicitando que melhorasse o texto com relação as penalidades, de mediato liguei para o relator, dep Gil Cutrim, que tenho ótima relação, e solicitei a mudança no texto, assim foi feito o relatório. Eram esses os esclarecimentos. A disposição de todos!BR

10:23:48 -03:00

Fakhoury esse diálogo foi travado agora no no grupo, Diretório Nacional.

10:25:07 -03:00

Quanto à proposta do plebiscito, eu esqueci de dizer que antes deveria haver uma MP que mudasse a lei atual. 🗣️

10:25:33 -03:00 ✓

Arquivo de mensagem de áudio

10:25:41 -03:00

Parabéns vc foi Bravo hje!

11:58:04 -03:00 ✓

Resistiu à bancada mais cretina de jornalistas militantes esquerdinhas da Jovem Pan (rádio do Doria, inimigo)

11:58:58 -03:00 ✓

Porrada, não te falei. Eles queriam que eu falasse cassação, eu falei demissão.

12:07:38 -03:00

ROBERTO JEFFERSON de fato participou do programa Morning Show da Jovem Pan no dia 12/05/2020. Nela, ao final da entrevista, ele reafirmou sua posição de que o Presidente deveria demitir os Ministros do STF e “fechar” a rede Globo. Porém, a

entrevista foi encerrada pelo apresentador porque já não havia mais tempo disponível para o programa.¹⁷

OTAVIO, no dia **22/05/2020** envia à sra. Deputada BEATRIZ KICIS TORRENTS DE SORDI um *link*¹⁸ em que ela, a Deputada, discursa na tribuna da Câmara dos Deputados. Pouco tempo depois, no mesmo dia, a Deputada envia uma postagem do Twitter¹⁹ ao OTAVIO em que o sr. WELLINGTON CABRAL SARAIVA, membro do Ministério Público Federal, destaca trecho do mesmo discurso da Deputada. O destaque foi para a atuação do Exército Brasileiro como moderador das ações das instituições com a finalidade de, segundo ela, restabelecer a harmonia e o equilíbrio entre os poderes. O Procurador realizou críticas em sua postagem quando compartilhou a fala da parlamentar.

O OTAVIO critica o texto do membro do MP e pouco depois compartilha uma entrevista com a manchete ““O Supremo não pode violentar a Constituição”, diz Ives Granda Martins”²⁰.

Em seguida, a Deputada envia um áudio com o seguinte teor:

BEATRIZ KICIS: O BARROSO CHEGOU A CITAR A
HIDROXICLOROQUINA. OU SEJA, ESTÃO QUERENDO
IMPEDIR NÉ O BOLSONADO DE... DE RECOMENDAR NÉ.

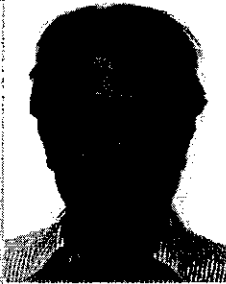

Segue abaixo o trecho desse diálogo:

¹⁷ https://www.youtube.com/watch?v=DYYkQ_xDtT8 Acesso em 28/07/2020

¹⁸ https://www.youtube.com/watch?v=i4eGfHjO_EU&feature=youtu.be&app=desktop Acesso em 28/07/2020

¹⁹ <https://twitter.com/wsarai/status/1263584112448696321?s=12> Acesso em 28/07/2020

²⁰ <https://brasilsemmedo.com/o-supremo-nao-pode-violentar-a-constituicao-diz-ives-gandra-martins/> Acesso em 28/07/2020



Mostra pra Bia, acho q ela tem que responde <https://twitter.com/wsarai/status/1263584112448696321?s=12>
00:40:34 -03:00

babacas, vc usou texto do Ives Gandra! Babacas
00:41:30 -03:00 ✓

imbecis
00:41:37 -03:00 ✓

Asshole
00:43:05 -03:00

vou dar uma resposta tbem pra esse imbecil
00:43:31 -03:00 ✓

<https://folhape.com.br/politica/politica/coronavirus/2020/05/21/NWS,141346,7,1682,POLITICA,2193-STF-IMPOE-NOVA-DERROTA-BOLSONARO-DEFINE-COMO-ERRO-GROSSEIRO-IGNORAR-CRITERIOS-TECNICOS-PANDEMIA.aspx>
03:15:45 -03:00

Absurdo!
03:15:52 -03:00

Arquivo de mensagem de áudio
03:25:15 -03:00

<https://brasilsemmedo.com/o-supremo-nao-pode-violentar-a-constituicao-diz-ives-gandra-martins/>
03:25:56 -03:00 ✓

Arquivo de mensagem de áudio
03:26:49 -03:00

canalhas
03:31:06 -03:00 ✓

olha, vai ser muito dificil terminar esse governo sem entrar de cabeça numa guerra institucional contra eles...pq eles eh que invadem o executivo
03:31:45 -03:00 ✓

Se eu sou JB, eu faço o seguinte agora:
03:32:20 -03:00 ✓

https://odia.ig.com.br/brasil/2020/05/5920687-deputada-bolsonarista-vai-a-camara-com-mascara-com-a-frase-e-dai.html?utm_source=mobile&utm_medium=social&utm_campaign=whatsappArticle
03:32:25 -03:00

Viu isso?
03:32:34 -03:00

Olha a minha ideia
03:32:43 -03:00

coloco na agenda oficial do JB uma audiência live com o Dr Ives Gandra
03:32:58 -03:00 ✓


Outros diálogos, ou com pessoas públicas ou cujo conteúdo possui algum interesse público, porém sem relação com o objeto desse inquérito, foram encontrados e seguirão com esse relatório. Alguns desses diálogos seguem como anexo simplesmente por terem relação com os eventos constantes nesse documento.

Anexos:

Radio.zip	Arquivos que foram citados referentes ao interesse em comprar uma rádio.
Pedido de pagamento SECOM.zip	Arquivos citados referentes ao pedido de pagamento pela SECOM.
Financiamento.zip	Arquivos referentes aos pagamentos feitos pelo OTAVIO.
Criticas a autoridades.zip	Arquivos referentes às críticas aos Ministros.
Conversas com relacao com o objeto da investigação.zip	Conversa com pessoas públicas ou com eventual interesse para outras investigações ou, ainda, por terem relação com os eventos narrados nesse relatório.
Item 3.zip	Arquivos encontrados sobre o PSL-SP e sobre a candidatura do Eduardo Bolsonaro de 2018.

É o relatório.

Brasília/DF, 28 de julho de 2020.



FELIPE MONTEIRO DE ANDRADE
Agente de Polícia Federal
2ª Classe – Matrícula 20.836



SERVIÇO PÚBLICO FEDERAL
MJSP - POLÍCIA FEDERAL
DIRETORIA DE COMBATE AO CRIME ORGANIZADO

OPERAÇÃO LUME - IPL 2020.0060052 -DICOR/PF

RELATÓRIO DE ANÁLISE DE MATERIAL APREENDIDO (RMA)

RMA 03/2020 - IPL 2020.0060052 – DICOR/PF

A presente investigação tem por objetivo apurar a eventual “existência de uma rede integralmente estruturada de comunicação virtual voltada tanto à sectarização da política quanto à desestabilização do regime democrático para auferir ganhos econômicos diretos e políticos indiretos”¹. Bem como esclarecer “se o que temos são grupos que atentam contra a ordem constitucional e o Estado Democrático de Direito ou se são grupos que justamente atuam a ordem constitucional e o Estado Democrático de Direito”².

A hipótese criminal em análise é o cometimento dos tipos penais previstos nos Art. 16, 22, 23 e outros da Lei nº. 7.170/83, como também no Art. 288 do Código Penal Brasileiro.

As condutas investigadas, apenas para facilitar, estruturar e individualizar o entendimento, foram divididas em núcleos: político, propagador e financiador.

O empresário OTAVIO OSCAR FAKHOURY, CPF [REDAZIDO], está sendo investigado por supostamente financiar pessoas, partidos ou movimentos que teriam praticados os atos tipificados como crime na Lei 7.170/83. Os materiais analisados e reportados nesse relatório pertencem a ele.

O presente RELATÓRIO DE ANÁLISE DE MATERIAL APREENDIDO (RMA) traz o detalhamento analítico dos equipamentos apreendidos em decorrência do cumprimento de Mandado de Busca e Apreensão, exarado pelo Excelentíssimo Senhor Ministro Alexandre de Moraes.

¹ Trecho constante na página 16 da representação do MPF.

² Trecho constante na página 2 da representação do MPF.

DO LOCAL DE APREENSÃO:

No dia 15/06/2020 foi dado cumprimento à ordem de busca e apreensão dos itens relacionados a OTAVIO FAKHOURY no âmbito do IPL 2020.0060052-DICOR/PF (INQ 4.828 STF). Na ocasião, discos rígidos e telefones celulares foram apreendidos.

DO MATERIAL APREENDIDO:

Este relatório descreverá a análise ocorrida nos materiais abaixo relacionados que foram periciados e algumas informações constam no Laudo nº 1486/2020 – INC/DITEC/PF.

AUTO DE APREENSÃO	ITEM	DESCRIÇÃO
99/2020	01	68 (sessenta e oito) DVD-R, sendo 34 (trinta e quatro) conjuntos idênticos compostos por: caixa; rótulo da caixa, contendo as inscrições “A VERDADE TRIUNFANTE”, dentre outras; e dois DVD-R contendo, o primeiro, as inscrições “DISCO-I FILME”, dentre outras, e o segundo, as inscrições “DISCO 2 – PALESTRAS”, dentre outras. O material estava lacrado sob o número 1725417. Os conjuntos possuíam aspecto de novos.
99/2020	03	01 (um) disco rígido da marca HITACHI, modelo HDS721616PLA380, número de série Z21Y9HYN, com capacidade nominal de 160 GB conido no computador da marca HP, modelo Compaq dc7700, número de série BRG740F102. O material estava lacrado sob o número 1724410.
99/2020	04	01 (um) pen drive da marca KINGSTON, modelo DT50, numeração 07137-313.A00LF, com capacidade nominal de 64GB, e um cartão MicroSD, sem marca aparente, contendo identificação ATMH0ASL610 1747B255270, com capacidade nominal de 32GB, acompanhado de adaptador da marca ML. O material estava lacrado sob o número 1636669.

Os materiais em questão apresentam:

DA ANÁLISE:

Após criteriosa triagem, nos materiais arrecadados durante as buscas perpetradas no dia 15/06/2020, os seguintes conteúdos foram encontrados:

1. Item 01 DVDs

Trata-se de DVDs com filmes relacionados ao Exército Brasileiro e a sua atuação em momentos históricos do Brasil. Não guardam, como os elementos indicam, quaisquer relações com o objeto dessa investigação.

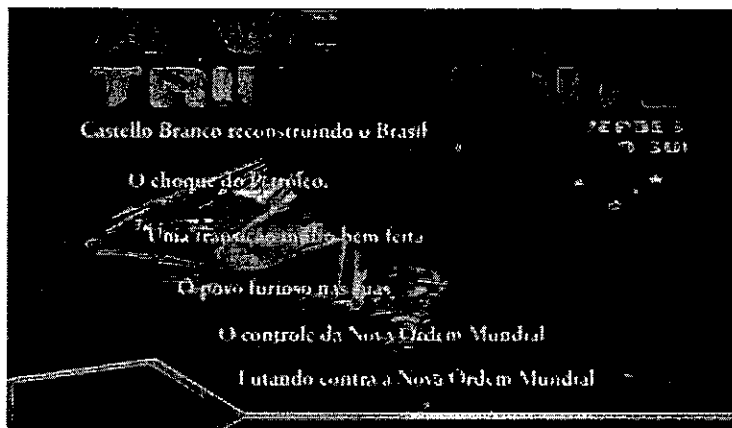
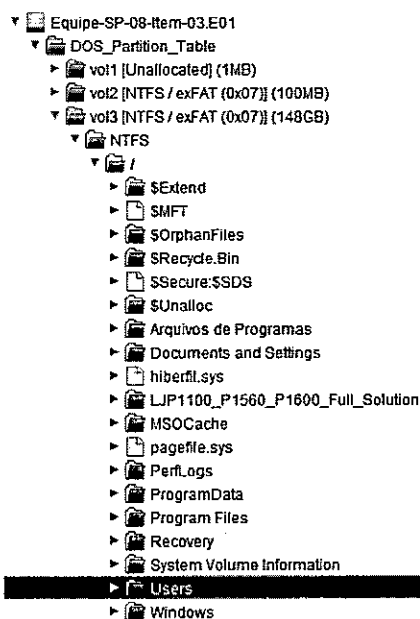


Figura 1 – Menu principal de um dos DVDs

2. Item 03 HD de 160GB

Possui uma estrutura de pastas compatíveis com o S.O.³ Windows. Nenhum documento, *chat* ou qualquer outro arquivo com potencial interesse para a investigação foi localizado. Certo é que há poucos arquivos na estrutura de pastas que não sejam pertencentes ao próprio sistema operacional ou a algum *software* instalado.



³ Sigla para Sistema Operacional

3. Item 04 Pendrive de 64GB

Foram encontrados vários arquivos de *backup* do Whatsapp⁴, porém todos criptografados pelo próprio aplicativo (crypt12) e datados do ano de 2018.


Nome	Tipo
msgstore-2018-09-04.1.db.crypt12_12	crypt12
msgstore-2018-09-04.1.db.crypt12_13	crypt12
msgstore-2018-09-04.1.db.crypt12_14	crypt12
msgstore-2018-09-04.1.db.crypt12_15	crypt12
msgstore-2018-09-04.1.db.crypt12_16	crypt12
msgstore-2018-09-04.1.db.crypt12_17	crypt12
msgstore-2018-09-04.1.db.crypt12_18	crypt12
msgstore-2018-09-04.1.db.crypt12_19	crypt12
msgstore-2018-09-04.1.db.crypt12_2	crypt12
msgstore-2018-09-04.1.db.crypt12_20	crypt12
msgstore-2018-09-04.1.db.crypt12_21	crypt12
msgstore-2018-09-04.1.db.crypt12_22	crypt12
msgstore-2018-09-04.1.db.crypt12_23	crypt12
msgstore-2018-09-04.1.db.crypt12_24	crypt12
msgstore-2018-09-04.1.db.crypt12_25	crypt12
msgstore-2018-09-04.1.db.crypt12_26	crypt12
msgstore-2018-09-04.1.db.crypt12_27	crypt12
msgstore-2018-09-04.1.db.crypt12_28	crypt12
msgstore-2018-09-04.1.db.crypt12_29	crypt12

Figura 2 – Arquivos de backup do Whatsapp

Assim como nos outros itens, não foram encontrados arquivos de interesse para a investigação.

É o relatório.

Brasília/DF, 28 de julho de 2020.


FELIPE MONTEIRO DE ANDRADE
Agente de Polícia Federal
2ª Classe – Matrícula 20.836

⁴ <https://filememo.info/extension/crypt12> Acesso em 28/07/2020

<https://www.infocrime.com.br/2016/08/whatsapp-com-crypt12-android/> Acesso em 28/07/2020



SERVIÇO PÚBLICO FEDERAL
MJSP - POLÍCIA FEDERAL
DIRETORIA DE COMBATE AO CRIME ORGANIZADO

OPERAÇÃO LUME - IPL 2020.0060052 -DICOR/PF

RELATÓRIO DE ANÁLISE DE MATERIAL APREENDIDO (RMA)

RMA 04/2020 - IPL 2020.0060052 – DICOR/PF

A presente investigação tem por objetivo apurar a eventual “existência de uma rede integralmente estruturada de comunicação virtual voltada tanto à sectarização da política quanto à desestabilização do regime democrático para auferir ganhos econômicos diretos e políticos indiretos”¹. Bem como esclarecer “se o que temos são grupos que atentam contra a ordem constitucional e o Estado Democrático de Direito ou se são grupos que justamente atuam a ordem constitucional e o Estado Democrático de Direito”².

A hipótese criminal em análise é o cometimento dos tipos penais previstos nos Art. 16, 22, 23 e outros da Lei nº. 7.170/83, como também no Art. 288 do Código Penal Brasileiro.

As condutas investigadas, apenas para facilitar, estruturar e individualizar o entendimento, foram divididas em núcleos: político, propagador e financiador.

O empresário OTAVIO OSCAR FAKHOURY, CPF 112.009.508-52, está sendo investigado por supostamente financiar pessoas, partidos ou movimentos que teriam praticados os atos tipificados como crime na Lei 7.170/83. Os materiais analisados e reportados nesse relatório pertencem a ele.

O presente RELATÓRIO DE ANÁLISE DE MATERIAL APREENDIDO (RMA) traz o detalhamento analítico dos equipamentos apreendidos em decorrência do cumprimento de Mandado de Busca e Apreensão, exarado pelo Senhor Ministro Alexandre de Moraes.

DO LOCAL DE APREENSÃO:

No dia 15/06/2020 foi dado cumprimento à ordem de busca e apreensão dos

¹ Trecho constante na página 16 da representação do MPF.

² Trecho constante na página 2 da representação do MPF.

itens relacionados a OTAVIO FAKHOURY no âmbito do IPL 2020.0060052-DICOR/PF (INQ 4.828 STF). Na ocasião, discos rígidos e telefones celulares foram apreendidos.

DO MATERIAL APREENDIDO:

Este relatório descreverá a análise ocorrida nos materiais abaixo relacionados, lacrados sob o número 4623453, que foram periciados e algumas informações constam no Laudo nº 1489/2020 – INC/DITEC/PF.

AUTO DE APREENSÃO	ITEM	DESCRIÇÃO
99/2020	02.1	01 (um) disco rígido externo da marca TOURO, número de série 1N1W5RGP e capacidade nominal de 500GB, acompanhado de cabo de dados.
99/100	02.2	01 (um) disco rígido da marca SONY, modelo HD-E1, número de série 447303EF1088 (obtido através da ferramenta de duplicação), identificação FBW2AEK472906E1, e capacidade de armazenamento de 1 TB, acompanhado de cabo de dados.
99/100	02.3	01 (um) disco rígido da marca SEAGATE, modelo SRD0NF1, número de série NAA8KHM8 e capacidade nominal de 1 TB, acompanhado de cabo de dados.

Os materiais em questão apresentam:

DA ANÁLISE:

Após criteriosa triagem, nos materiais arrecadados durante as buscas perpetradas no dia 15/06/2020, os seguintes conteúdos foram encontrados:

1. Item 02.1 (HD de 500GB)

Há muitos arquivos, tais como extratos bancários e outros documentos pessoais, imagens e vídeos contendo piadas de políticos e de partidos. Também foram encontrados muitos outros de apoio ao sr. Presidente Bolsonaro e à Operação Lava Jato, bem como de protestos e manifestações.

Em sua grande maioria, os arquivos são dos anos de 2015 a 2017 e outros poucos até fevereiro de 2018. Nada, a priori, de interesse para a investigação fora localizado.

2. Item 02.2 (HD de 1TB - SONY)

Os arquivos encontrados nesse HD são ainda mais antigos do que os informados no item 1 acima. São datados de 2005 a 2014 e, em sua quase totalidade, são imagens e vídeos relacionados a viagens, quadros artísticos e à família do OTAVIO.

3. Item 02.3 (HD de 1TB - SEAGATE)

Constam, nesse disco rígido, vídeos de palestras ocorridas na ADESG – Associação dos Diplomados da Escola Superior de Guerra. Trata-se de uma associação que congrega os diplomados pela Escola Superior de Guerra (ESG)³ que, por sua vez, é um Instituto de Altos Estudos de Política, Defesa e Estratégia e integra o Ministério da Defesa⁴. Os vídeos são datados do ano de 2016.

É o relatório.

Brasília/DF, 30 de julho de 2020.



FELIPE MONTEIRO DE ANDRADE
Agente de Polícia Federal
2ª Classe – Matrícula 20.836

³

https://pt.wikipedia.org/wiki/Associa%C3%A7%C3%A3o_dos_Diplomados_da_Escola_Superior_de_Guerra Acesso em 30/07/2020.

⁴ https://pt.wikipedia.org/wiki/Escola_Superior_de_Guerra Acesso em 30/07/2020.



SERVIÇO PÚBLICO FEDERAL
MJSP - POLÍCIA FEDERAL
DIRETORIA DE COMBATE AO CRIME ORGANIZADO

OPERAÇÃO LUME - IPL 2020.0060052 -DICOR/PF

RELATÓRIO DE ANÁLISE DE MATERIAL APREENDIDO (RMA)

RMA 05/2020 - IPL 2020.0060052 – DICOR/PF

A presente investigação tem por objetivo apurar a eventual “existência de uma rede integralmente estruturada de comunicação virtual voltada tanto à sectarização da política quanto à desestabilização do regime democrático para auferir ganhos econômicos diretos e políticos indiretos”¹. Bem como esclarecer “se o que temos são grupos que atentam contra a ordem constitucional e o Estado Democrático de Direito ou se são grupos que justamente atuam a ordem constitucional e o Estado Democrático de Direito”².

A hipótese criminal em análise é o cometimento dos tipos penais previstos nos Art. 16, 22, 23 e outros da Lei nº. 7.170/83, como também no Art. 288 do Código Penal Brasileiro.

As condutas investigadas, apenas para facilitar, estruturar e individualizar o entendimento, foram divididas em núcleos: político, propagador e financiador.

O empresário e advogado LUÍS FELIPE BELMONTE DOS SANTOS, CPF , está sendo investigado por supostamente financiar pessoas, partidos ou movimentos que teriam praticados os atos tipificados como crime na Lei 7.170/83. O material analisado e reportado nesse relatório pertence a ele.

O presente RELATÓRIO DE ANÁLISE DE MATERIAL APREENDIDO (RMA) traz o detalhamento analítico do equipamento apreendido em decorrência do cumprimento de Mandado de Busca e Apreensão, exarado pelo Senhor Ministro Alexandre de Moraes.

DO LOCAL DE APREENSÃO:

No dia 16/06/2020 foi dado cumprimento à ordem de busca e apreensão dos

¹ Trecho constante na página 16 da representação do MPF.

² Trecho constante na página 2 da representação do MPF.

itens relacionados a LUÍS FELIPE BELMONTE no âmbito do IPL 2020.0060052-DICOR/PF (INQ 4.828 STF). Na ocasião, discos rígidos e telefones celulares foram apreendidos.

DO MATERIAL APREENDIDO:

Este relatório descreverá a análise ocorrida no material abaixo relacionado, lacrado sob o número 01001647343, que fora periciado e algumas informações constam no Laudo nº 1557/2020 – INC/DITEC/PF.

Identificação	ITEM	DESCRIÇÃO
Material 1135/2020- INC/DITEC/PF	02	01 (um) telefone celular da marca APPLE, modelo iPhone 11 Pro Max A2161, cor dourada, IMEI “353887100094948”, com cartão SIM da operadora CLARO ICCID “89550532630003797221” e capa de proteção de cor azul.

O material em questão apresenta:

DA ANÁLISE:

Após criteriosa triagem, nos materiais arrecadados durante as buscas perpetradas no dia 16/06/2020, os seguintes conteúdos foram encontrados:

1. Item 02 iPhone 11 Pro dourado

a. EVENTO 01: Pedido para intervir em suposta solicitação de vantagem indevida

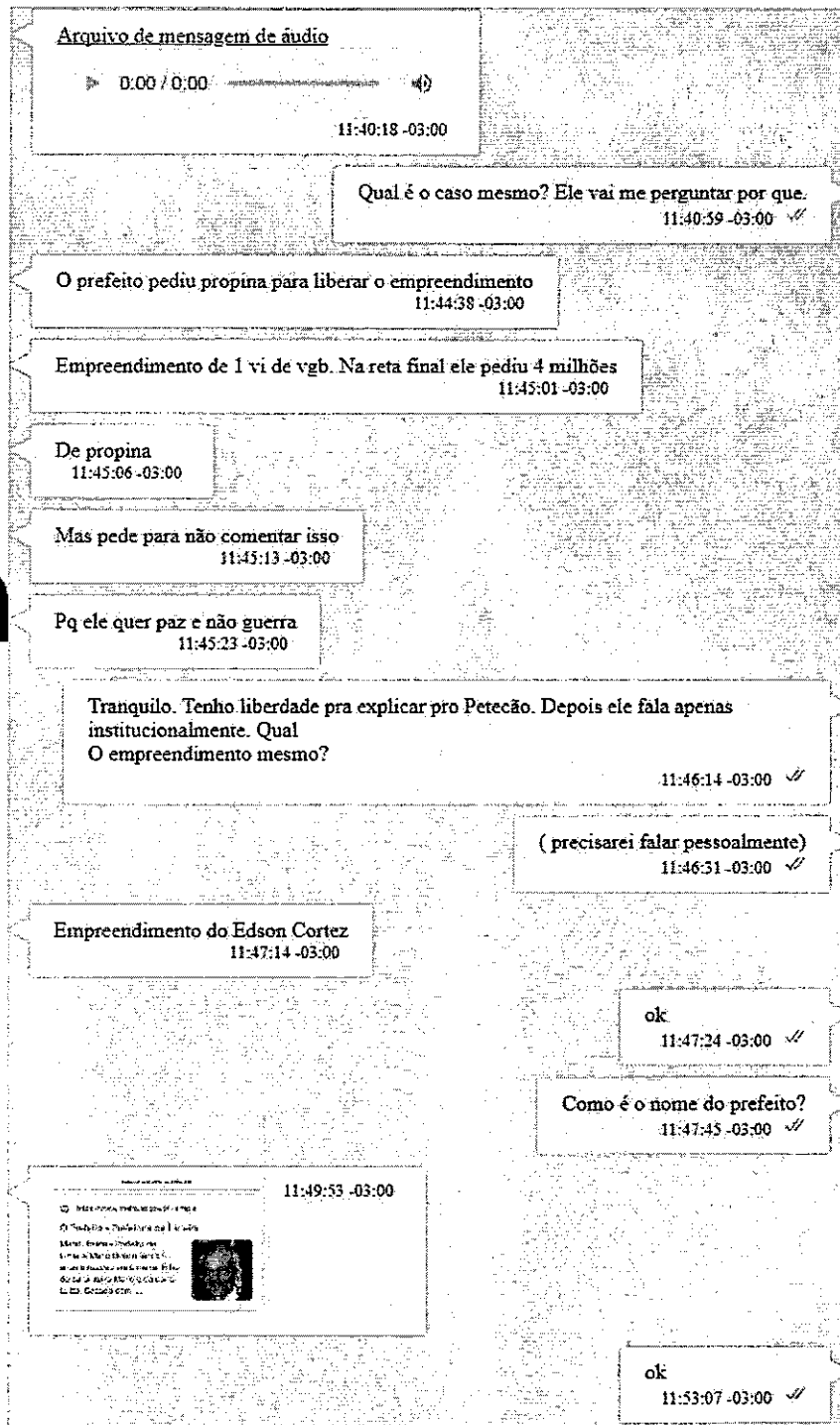
Em **12/07/2019**, SERGIO FERREIRA DE LIMA JUNIOR, sócio das empresas INCLUTECH³ e S8 SAMPA⁴, envia um áudio para o LUÍS FELIPE BELMONTE, solicitando-o que contactasse o “Petecão” a fim de que ele, o “Petecão”, ligasse para o Prefeito de Limeira. Segue a transcrição:

³ INCLUTECH TECNOLOGIA DA INFORMACAO LTDA, CNPJ 14.310.026/0001-40

⁴ S8 SAMPA AGENCIA DE PROPAGANDA LTDA, CNPJ 26.126.855/0001-57

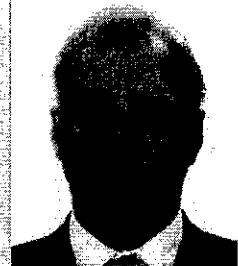
Se você puder, não esquece de falar lá pro Petecão dar aquela ligada pro prefeito de Limeira, falando que o Edison Cortez é nosso amigo, nosso aliado aí. Tá bom?!

Em seguida, o LUÍS FELIPE BELMONTE questiona qual é o caso e o SERGIO explica que o prefeito “pediu propina para liberar o empreendimento”.



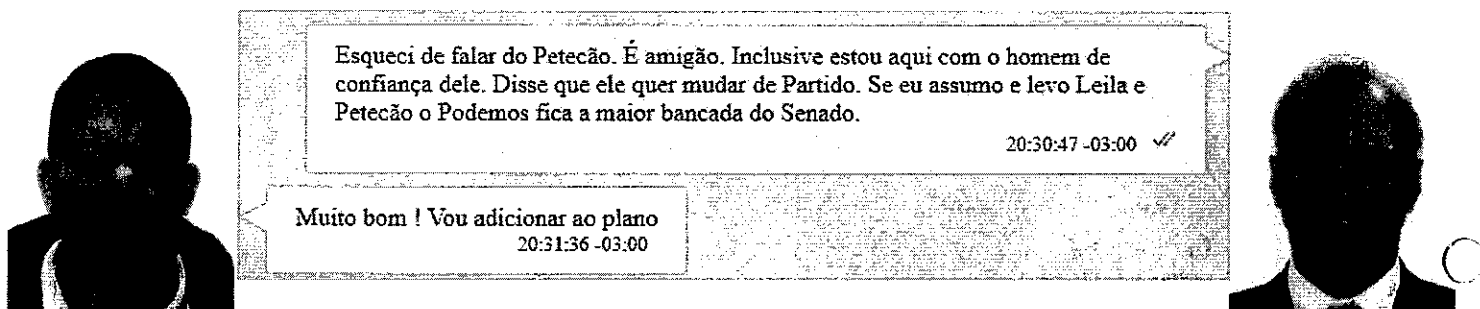
The screenshot shows a WhatsApp chat interface with the following messages:

- Arquivo de mensagem de áudio** (0:00 / 0:00) - 11:40:18 -03:00
- Qual é o caso mesmo? Ele vai me perguntar por que. - 11:40:59 -03:00 ✓
- O prefeito pediu propina para liberar o empreendimento - 11:44:38 -03:00
- Empreendimento de 1 vi de vgb. Na reta final ele pediu 4 milhões - 11:45:01 -03:00
- De propina - 11:45:06 -03:00
- Mas pede para não comentar isso - 11:45:13 -03:00
- Pq ele quer paz e não guerra - 11:45:23 -03:00
- Tranquilo. Tenho liberdade pra explicar pro Petecão. Depois ele fala apenas institucionalmente. Qual O empreendimento mesmo? - 11:46:14 -03:00 ✓
- (precisarei falar pessoalmente) - 11:46:51 -03:00 ✓
- Empreendimento do Edson Cortez - 11:47:14 -03:00
- ok - 11:47:24 -03:00 ✓
- Como é o nome do prefeito? - 11:47:45 -03:00 ✓
- 11:49:53 -03:00 (with a small image of a person)
- ok - 11:53:07 -03:00 ✓



O Prefeito de Limeira/SP é o sr. MARIO CELSO BOTION, CPF [REDACTED], e o “Petecão”, citado na conversa, muito provavelmente se trata do sr. Senador SERGIO DE OLIVEIRA CUNHA, CPF [REDACTED]. Ambos são filiados ao Partido Social Democrático – PSD.

LUÍS FELIPE BELMONTE cita “Petecão” como “amigão” em mensagem enviada ao próprio SERGIO LIMA alguns dias antes (21/06/2019):



Em 05/08/2019, SÉRGIO LIMA envia dois novos áudios ao LUÍS FELIPE BELMONTE, informando que virá a Brasília e trará o “amigo que tá com problema lá na prefeitura” para apresentar a algumas pessoas. Segue transcrição dos áudios:

Felipe, bom dia. Amanhã eu tô indo a Brasília pra apresentar o meu amigo lá que tá com problema lá na prefeitura pra algumas pessoas aí em Brasília e eu queria te apresentar pra ver se você leva o caso dele lá ao Petecão e, sem dúvida, ele pode ser um dos nossos parceiros pros nossos projetos aí pros próximos anos. É um empresário de muito sucesso, capitalizado, bem arrojado, tem interesse em ajudar na política também. Então, talvez seja positivo te apresentar ele.

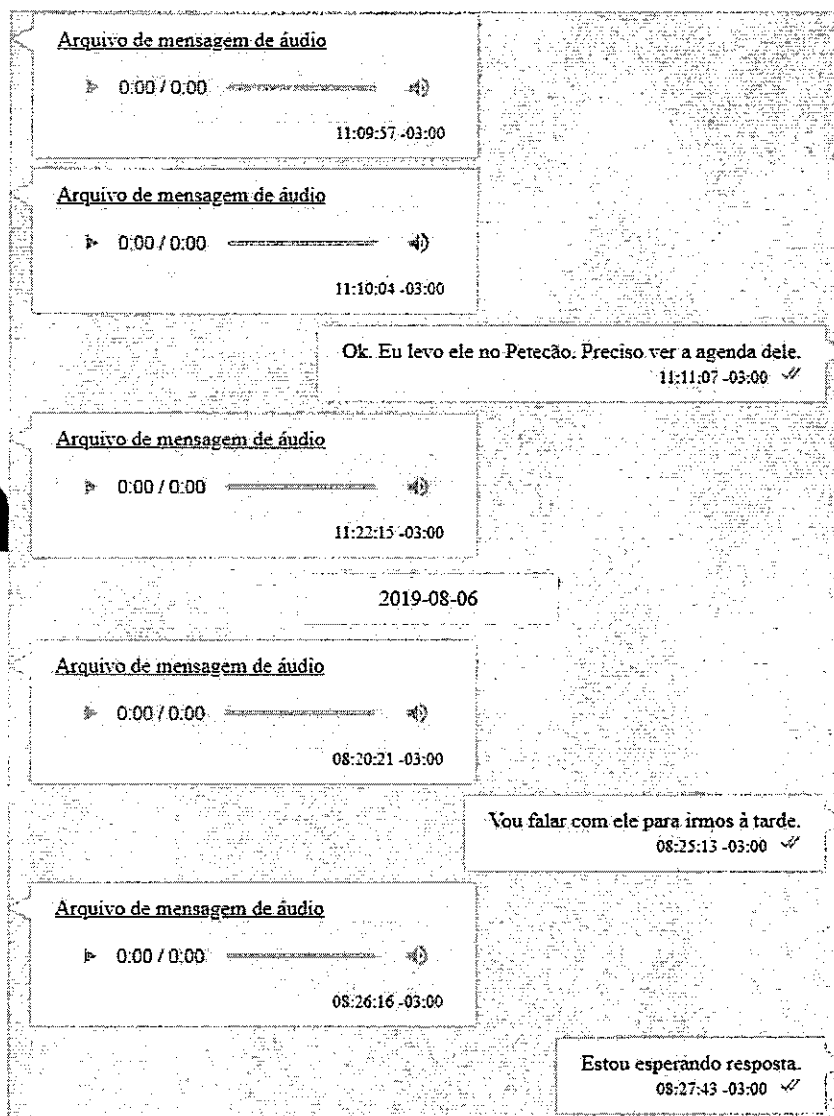
Vê um horário aí... pela manhã ou pela tarde.

Após resposta positiva do LUÍS FELIPE BELMONTE, o SERGIO envia outro áudio. Segue:

Combinado, Felipe. Eu acho que pode ser um parceiro... um parceiro importante pra gente viu. Te apresentar ele aí... aí você me diz depois. Abraço.

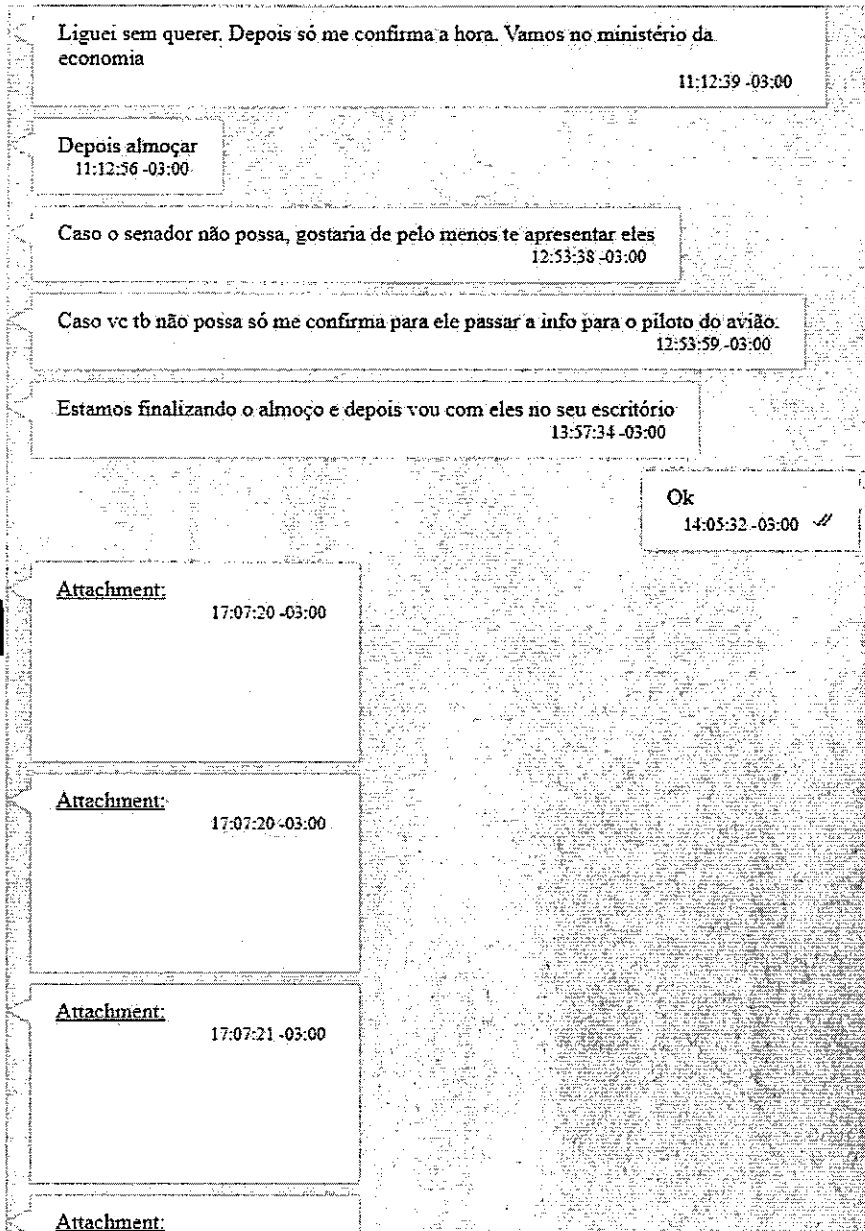
No dia seguinte, **06/08/2019**, SERGIO afirma que acabou de “pousar” e que está acompanhado do EDISON. Solicita, novamente, o encontro com o “Petecão”. Segue a transcrição:

Felipe, acabei de pousar aqui. É... bom dia. Eu queria ver se você consegue aquela agenda com o Petecão. Eu tô com o Edison aqui. De qualquer forma eu quero te apresentar e se agente puder já... fazer uma visita lá com o Petecão pra conversar.



Poucas horas depois, SÉRGIO envia novas mensagens ao LUÍS FELIPE BELMONTE, solicitando a confirmação do encontro e informa que irão ao Ministério da Economia. Logo após, envia vários arquivos, relacionados ao empreendimento em

Limeira-SP⁵, assinados pela empresa VERDE PLAN EMPREENDIMENTOS E PARTICIPAÇÕES⁶ que possui, entre seus sócios, o sr. EDISON GUILHERMON CORTEZ FILHO, CPF



As evidências, colhidas até o momento, indicam que este é o “Edson Cortez” que o SÉRGIO afirmou estar sofrendo com o pedido de vantagem indevida por parte do Prefeito de Limeira-SP para “liberar o empreendimento”.

⁵ Via Francisco D’Andrea, Limeira-SP

⁶ CNPJ 08.455.394/0001-84

Além da VERDE PLAN EMPREENDIMENTOS E PARTICIPAÇÕES, EDISON CORTEZ é sócio/responsável de outras cinco empresas⁷.

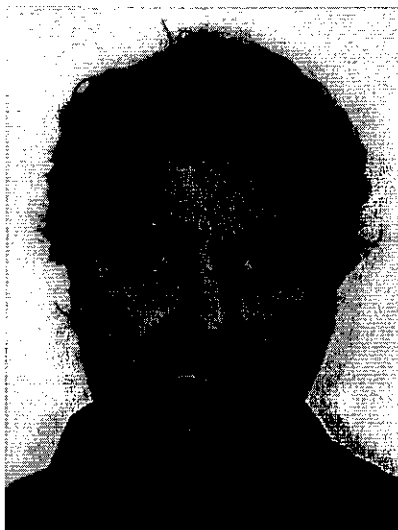


Figura 1 – EDISON GUILHERMON CORTEZ FILHO (empresário)

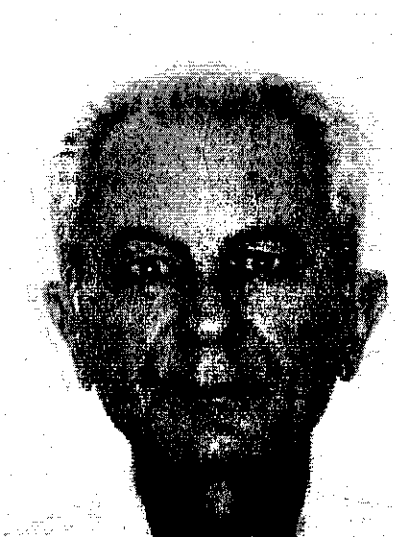


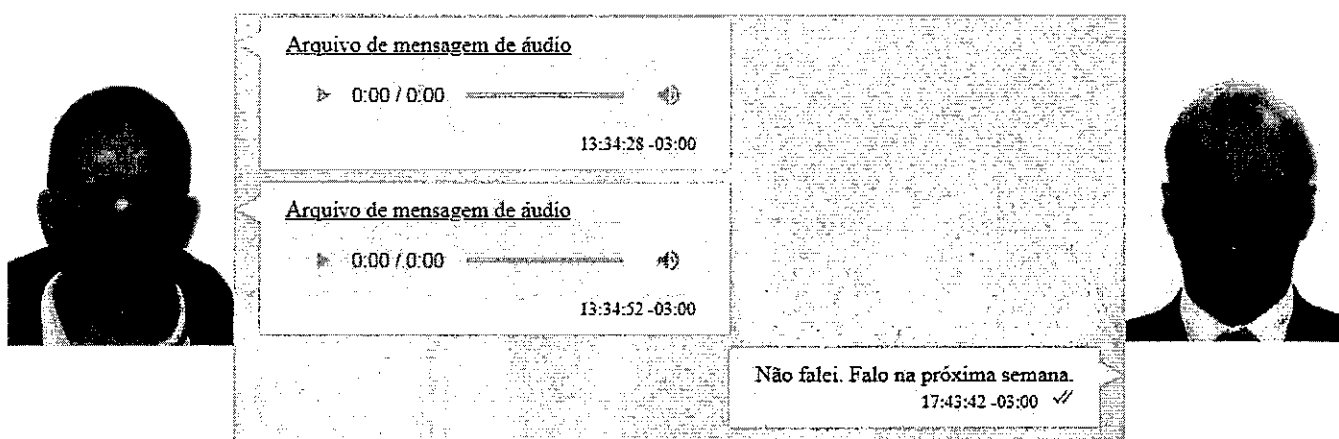
Figura 2 – MARIO CELSO BOTION (prefeito)

Ainda na conversa entre o SÉRGIO e o LUÍS FELIPE BELMONTE, desta vez em **30/08/2019**, aquele envia outros áudios, questionando se houve a conversa com o “Petecão”. LUÍS FELIPE disse que não, mas que conversaria na próxima semana. Segue:

⁷ GLOBAL BRASIL EMPREENDIMENTOS E PARTICIPACOES LTDA, CNPJ 13.626.217/0001-53
ILOC LOCADORA DE BENS MOVEIS E IMOVEIS LTDA, CNPJ 20.265.833/0001-91
G Z PARTICIPACOES LTDA, CNPJ 27.840.257/0001-08
DIARIO DO RIO CLARO LTDA, CNPJ 44.666.899/0001-51
RADIO ITAPUA DE RIO CLARO LTDA, CNPJ 46.405.452/0001-54

Felipe, tudo bem? O prefeito lá de Limeira esteve em Brasília ontem. Você chegou a falar com o Petecão? É... acabaram de me informar aqui e aí ele queria saber como está a situação porque o cara lá tá... atrapalhando muito entendeu?! E assim... o cara não quer e não vai dar propina. Ele vai mandar o caso pra PF entendeu?!

Mas ele não queria ir ao extremo. Ele quer resolver na paz. Então, queria saber se você chegou a falar com o Petecão ou não.



Foram encontrados diálogos entre LUÍS FELIPE BELMONTE e o Senador “Petecão”. Há, também, conversas com o sr. RAIMUNDO TAVARES DA SILVA, CPF [REDACTED], conhecido como “Teca”, que, após pesquisas, demonstrou-se ser uma pessoa com acesso ao Senador.

Entretanto, em que pese a vinda do SERGIO LIMA e do EDISON CORTEZ a Brasília e também os diálogos encontrados, não foram identificadas evidências se houve, de fato, o encontro dos empresários, vindos de São Paulo, com o Senador e tão pouco se a interlocução, pretendida por SERGIO LIMA em favor do EDISON CORTEZ, foi efetivada com o parlamentar.

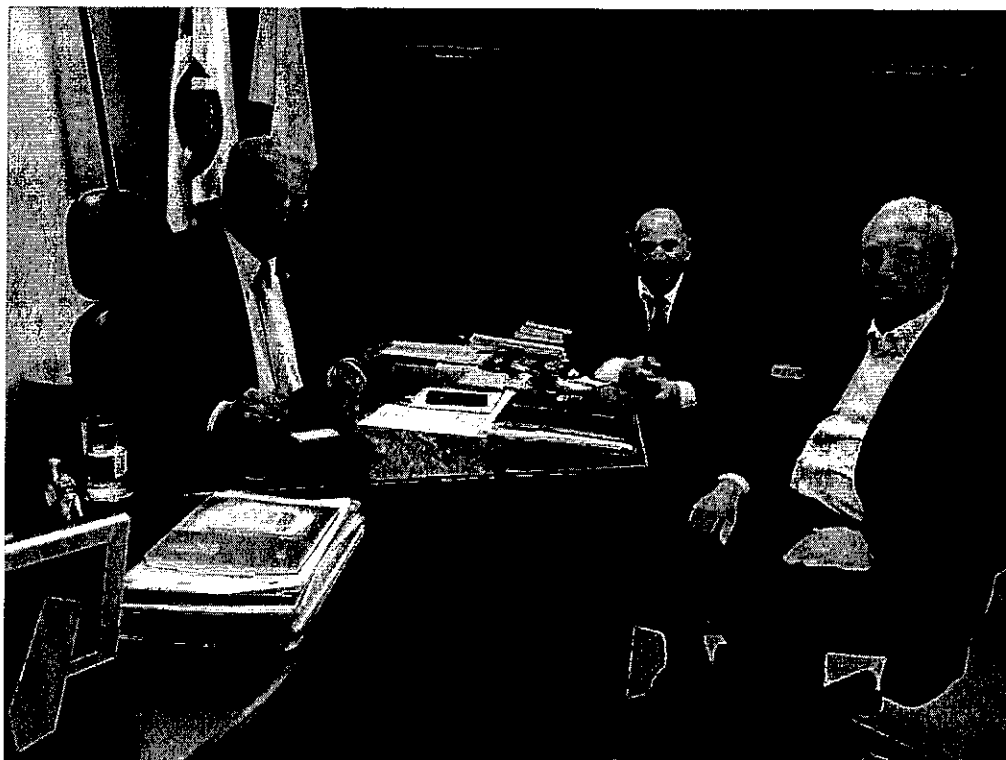


Figura 3 – Da esquerda para direita: Senador “Petecão”, RAIMUNDO TAVARES e LUÍS FELIPE BELMONTE. Foto enviada pelo RAIMUNDO ao LUÍS FELIPE em 25/06/2019.

b. EVENTO 02: Dos pagamentos à INCLUTECH e ao SÉRGIO LIMA

LUÍS FELIPE BELMONTE é advogado e empresário. Em seu nome estão registradas as seguintes empresas:

REAL FUTEBOL CLUBE LTDA, CNPJ 00.069.949/0001-48, CNAE principal: Clubes sociais, esportivos e similares;

YAMA PARTICIPACOES E EMPREENDIMENTOS LTDA, CNPJ 02.188.777/0001-57, CNAE principal: Outras sociedades de participação, exceto holdings;

ALVORAN AGROPECUARIA LTDA, CNPJ 03.668.437/0001-96, CNAE principal: Comércio atacadista de matérias-primas agrícolas não especificadas anteriormente;

LUIS FELIPE BELMONTE & ADVOGADOS ASSOCIADOS, CNPJ
03.955.352/0001-99, CNAE principal: Serviços advocatícios;

KASAR INVESTIMENTOS IMOBILIARIOS S/A, CNPJ
12.251.696/0001-08, CNAE principal: Incorporação de empreendimentos imobiliários;

MAHG EMPREENDIMENTOS IMOBILIARIOS LTDA, CNPJ
13.407.758/0001-90, CNAE principal: Incorporação de empreendimentos imobiliários;

KASAR INVESTIMENTOS IMOBILIARIOS SAF II S/A, CNPJ
26.697.462/0001-01, CNAE principal: Incorporação de empreendimentos imobiliários;

BELMONTE SPORTS EVENTOS ESPORTIVOS LTDA, CNPJ
32.786.270/0001-66, CNAE principal: Ensino de esportes; e

ALVORAN INVESTIMENTO, PARTICIPACAO E ADMINISTRACAO LTDA, CNPJ 72.637.762/0001-04, CNAE principal: Holdings de instituições não-financeiras.

Além de responsável pelas empresas citadas acima, LUÍS FELIPE BELMONTE também é vice-presidente do pretense partido político Aliança pelo Brasil⁸.

Para a candidatura ao cargo de 1º suplente de Senador pelo PSDB, nas eleições de **2018**, o sr. LUÍS FELIPE BELMONTE declarou bens e valores que totalizaram **R\$ 65.773.659,50** (sessenta e cinco milhões, setecentos e setenta e três mil, seiscentos e cinquenta e nove reais e cinquenta centavos).

Já GUILHERME DE ARAUJO RIO PRETO JUNGER, CPF 028.537.031-69, pessoa próxima e que gerencia os gastos, investimentos e outros patrimônios do LUÍS FELIPE, enviou uma planilha no dia **26/08/2019**, contendo, supostamente, todo o patrimônio do LUÍS FELIPE BELMONTE e de suas empresas. O próprio LUÍS FELIPE requereu esse levantamento após uma discussão com sua esposa no dia **12/08/2019**, Deputada Federal PAULA BELMONTE, e cogitarem o divórcio.

No arquivo enviado, o patrimônio acumulado totalizou **R\$ 125.319.557,22** (cento e vinte e cinco milhões, trezentos e dezenove mil, quinhentos e cinquenta e sete reais e vinte e dois centavos).

⁸ CNPJ 35.779.882/0001-10

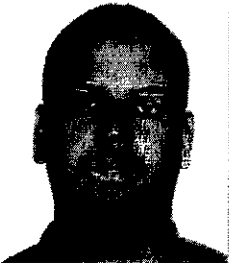
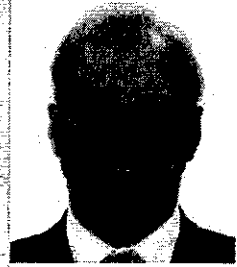


Preciso, com a máxima urgência, de uma relação de todo o patrimônio meu e da Paula e também de cada uma das empresas.
14:14:37 -05:00 ✓

Esta bem.
O senhor preciso só da relação ou precisa dos valores de cada um também?
14:20:42 -03:00

Avaliação também
14:21:15 -03:00 ✓

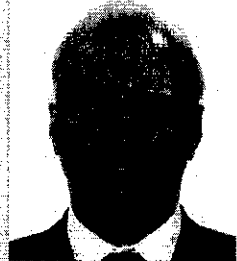
Ok. Pedi para listarem tudo e me enviarem para eu conferir e mandar para o senhor.
14:26:11 -03:00



Bom dia. Quando puder lembra de me mandar a lista completa do patrimônio.
06:41:10 -03:00 ✓

Eita. Está pronta mas não enviei. Já envio.
08:04:21 -05:00

Attachment:
08:48:29 -03:00



Segue a planilha enviada pelo GUILHERME:

MOVIACAP	VALOR DE MERCADO	VALOR DE MERCADO		VALOR DE MERCADO			
SHW CA 10 LTS 1,2,3 E 4 BL. D APTO. 224 - BELLÁGIO	49,71	RS	455.553,64	SAPF/SUL QUADRA 97 LT 98 - ED. ALVORAN	RS	23.906.000,00	
SHW CA 10 LTS 1,2,3 E 4 BL. D APTO. 216 - BELLÁGIO	46,22	RS	437.847,88	SAPF/SUL QUADRA 97 LT 93 - ED. ADAIR BELMONTE	RS	65.000.000,00	
SHW CA 09 LT. 2 BL. A APTO 11 - SAN DIEGO	81,91	RS	787.118,28				
SHW CA 09 LT. 2 BL. A APTO 107 - SAN DIEGO	45,11	RS	458.933,81				
SHW CA 09 LT. 2 BL. A APTO 213 - SAN DIEGO	63	RS	590.916,94	SAS QUADRA 95 BL. K SALA 812 - ED. OK OFFICE TOWER	22,77	RS	194.979,61
SHW CA 09 LT. 2 BL. A APTO 215 - SAN DIEGO	63	RS	590.619,81	SAS QUADRA 95 BL. K SALA 813 - ED. OK OFFICE TOWER	26,8	RS	227.775,08
SAS QUADRA 95 BL. K GR. 23 - ED. OK OFFICE TOWER	0	RS	40.000,00	SAS QUADRA 95 BL. K SALA 814 - ED. OK OFFICE TOWER	27,22	RS	233.841,16
SAS QUADRA 95 BL. K GR. 24 - ED. OK OFFICE TOWER	0	RS	40.000,00	SAS QUADRA 95 BL. K SALA 815 - ED. OK OFFICE TOWER	25,4	RS	206.574,20
AGUAS CLARAS AV JACARANDA LT 8 AP 101	65,28	RS	471.893,55	SAS QUADRA 95 BL. K SALA 817 - ED. OK OFFICE TOWER	21,39	RS	183.162,87
AGUAS CLARAS AV JACARANDA LT 8 AP 102	65,27	RS	471.265,58	SAS QUADRA 95 BL. K GR. 33 - ED. OK OFFICE TOWER	0	RS	40.000,00
AGUAS CLARAS AV JACARANDA LT 8 AP 103	67,26	RS	372.297,37	SAS QUADRA 95 BL. K GR. 34 - ED. OK OFFICE TOWER	8	RS	40.000,00
AGUAS CLARAS AV JACARANDA LT 8 AP 204	66,89	RS	480.239,29	ED. SUPÉRIA MOEMA - CORPORATE SALA: 807	42,82	RS	399.772,91
AGUAS CLARAS AV JACARANDA LT 8 AP 205	66,79	RS	479.831,33	AV. CHUCRI ZAIKAM X RUA ANTÔNIO DE OLIVEIRA - ED. CAPITAL CORPORATE OFFICE - SALA 2104 - MOEMA/SP	96,82	RS	1.163.219,35
AGUAS CLARAS AV JACARANDA LT 8 AP 206	66,23	RS	366.051,89	AV. CHUCRI ZAIKAM X RUA ANTÔNIO DE OLIVEIRA - ED. CAPITAL CORPORATE OFFICE - SALA 2102 - MOEMA/SP	82,1	RS	961.099,26
AGUAS CLARAS AV JACARANDA LT 8 AP 201	65,24	RS	471.893,55	AV. CHUCRI ZAIKAM X RUA ANTÔNIO DE OLIVEIRA - ED. CAPITAL CORPORATE OFFICE - SALA 2103 - MOEMA/SP	79,28	RS	920.668,82
AGUAS CLARAS AV JACARANDA LT 8 AP 302	66,27	RS	471.265,58	AV. CHUCRI ZAIKAM X RUA ANTÔNIO DE OLIVEIRA - ED. CAPITAL CORPORATE OFFICE - SALA 2104 - MOEMA/SP	75,66	RS	688.078,17
AGUAS CLARAS AV JACARANDA LT 8 AP 303	67,26	RS	372.297,37				
AGUAS CLARAS AV JACARANDA LT 8 AP 304	66,89	RS	480.239,29				
AGUAS CLARAS AV JACARANDA LT 8 AP 305	66,79	RS	479.831,33	SAS QUADRA 95 BL. K SALA 819 - ED. OK OFFICE TOWER	23,4	RS	200.574,20
AGUAS CLARAS AV JACARANDA LT 8 AP 306	66,23	RS	366.051,89				
AGUAS CLARAS AV JACARANDA LT 8 AP 801	65,24	RS	471.893,55				
AGUAS CLARAS AV JACARANDA LT 8 AP 802	65,27	RS	471.265,58				
AGUAS CLARAS AV JACARANDA LT 8 AP 603	67,26	RS	372.297,37				
AGUAS CLARAS AV JACARANDA LT 8 AP 804	66,89	RS	480.239,29				
AGUAS CLARAS AV JACARANDA LT 8 AP 805	66,79	RS	479.831,33				
AGUAS CLARAS AV JACARANDA LT 8 AP 806	66,23	RS	366.051,89				
AGUAS CLARAS AV JACARANDA LT 8 AP 801	65,24	RS	471.893,55				
AGUAS CLARAS AV JACARANDA LT 8 AP 802	65,27	RS	471.265,58				
AGUAS CLARAS AV JACARANDA LT 8 AP 803	67,26	RS	372.297,37				
AGUAS CLARAS AV JACARANDA LT 8 AP 804	66,89	RS	480.239,29				
AGUAS CLARAS AV JACARANDA LT 8 AP 805	66,79	RS	479.831,33				
AGUAS CLARAS AV JACARANDA LT 8 AP 806	66,23	RS	366.051,89				
AGUAS CLARAS AV JACARANDA LT 8 AP 1001	65,24	RS	471.893,55				
AGUAS CLARAS AV JACARANDA LT 8 AP 1002	65,27	RS	471.265,58				
AGUAS CLARAS AV JACARANDA LT 8 AP 1003	67,26	RS	372.297,37				
AGUAS CLARAS AV JACARANDA LT 8 AP 1004	66,89	RS	480.239,29				
AGUAS CLARAS AV JACARANDA LT 8 AP 1005	66,79	RS	479.831,33				
AGUAS CLARAS AV JACARANDA LT 8 AP 1006	66,23	RS	366.051,89				
AGUAS CLARAS AV JACARANDA LT 8 AP 1204	65,24	RS	471.893,55				
AGUAS CLARAS AV JACARANDA LT 8 AP 1205	65,27	RS	471.265,58				
AGUAS CLARAS AV JACARANDA LT 8 AP 1206	67,26	RS	372.297,37				
AGUAS CLARAS AV JACARANDA LT 8 AP 1301	66,89	RS	480.239,29				
AGUAS CLARAS AV JACARANDA LT 8 AP 1302	66,79	RS	479.831,33				
AGUAS CLARAS AV JACARANDA LT 8 AP 1303	66,23	RS	366.051,89				
AGUAS CLARAS AV JACARANDA LT 8 AP 1401	67,26	RS	372.297,37				
AGUAS CLARAS AV JACARANDA LT 8 AP 1402	67,78	RS	574.616,70				
AGUAS CLARAS AV JACARANDA LT 8 AP 1403	66,89	RS	480.239,29				

Vale ressaltar que LUÍS FELIPE BELMONTE possui uma conta conjunta com sua esposa, PAULA BELMONTE, no Bank of America, número 8980 7686 6914, com saldo, em 06/06/2019, de \$ 145,671.90 (dólares)⁹.

i. EVENTO 02.1: Jogo do time de futebol Flamengo

No dia 24/05/2019, LUÍS FELIPE BELMONTE recebe um áudio do WALTER LUIZ BIFULCO SCIGLIANO, CPF 291.231.628-64, sócio das empresas INCLUTECH¹⁰ e S8¹¹, junto com o SÉRGIO LIMA. Na fala, WALTER trata da propaganda do jogo do Flamengo a ser realizada. Segue transcrição:

Oi Felipe. Walter da S8 aqui. Tudo Bem? Sem te atrapalhar muito aí em Nova Iorque é... se você puder me passar uma informação. É o seguinte... A gente teve uma reunião aqui, inclusive com Walter Longo, hoje pra definir essa estratégia de marketing aí do jogo de futebol e aí a gente queria saber se tem alguma... alguma informação que possa agregar algum diferencial no jogo. Como por exemplo, algo beneficente, algo que possa ser revertido, pra gente usar como argumentação de marketing tá?! A gente tá fazendo aqui um plano, tanto um plano de mídia e definindo essa estratégia e até segunda-feira a gente envia pra vocês aí. Tá bom? Se quiser me ligar também, fica a vontade. Valeu, um abraço.

A conversa segue nesse contexto e, no dia 27/05/2019, WALTER envia um arquivo contendo o “Plano Estratégico” do *marketing* a ser realizado, seus custos e serviços. A proposta inclui difusão em rádio, no Google, Facebook, vídeos e influenciadores com orçamento total no valor de **R\$ 527.155,00**. Como a proposta prevê a captação de pouco mais de 29 mil ingressos, LUÍS FELIPE BELMONTE a rejeita, argumentando que seria necessário vender mais de 40 mil ingressos.

⁹ Extrato enviado pela sua enteada JULIA MORENO PARO RAMOS no dia 20/06/2019.

¹⁰ CNPJ 14.310.026/0001-40

¹¹ CNPJ 26.126.855/0001-57

Budget e Estratégia

Homens e Mulheres apaixonados em jogo de futebol em especial, torcedores do flamengo
Que residem no Raio de 30km a partir de Brasília

Com interesse em:

- Canais de Esporte;
- Programas esportivos;
- Aficionados pelo o Flamengo;
- Aficionados por Esportes;
- Aficionados por Campeonatos de futebol

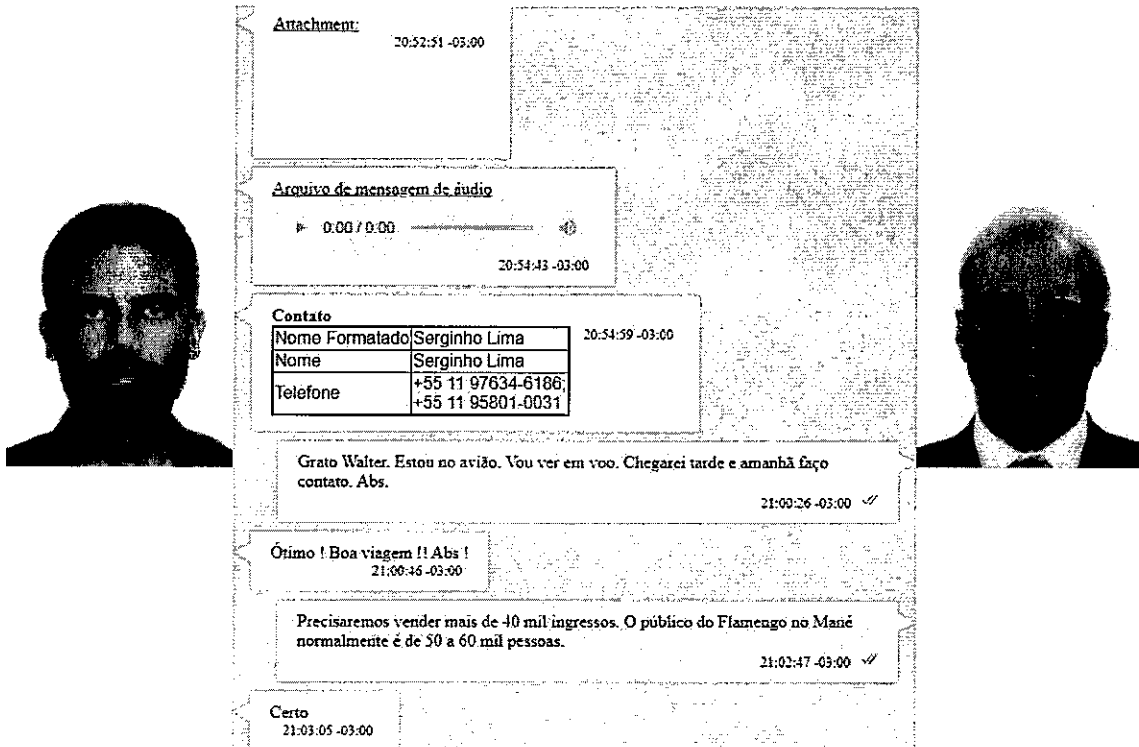
Budget: R\$ 527.155,00 (modulável conforme objetivos)
Projeção de interações: 3.546.855
Projeção de Captação de Transações: 29.314 Ingressos



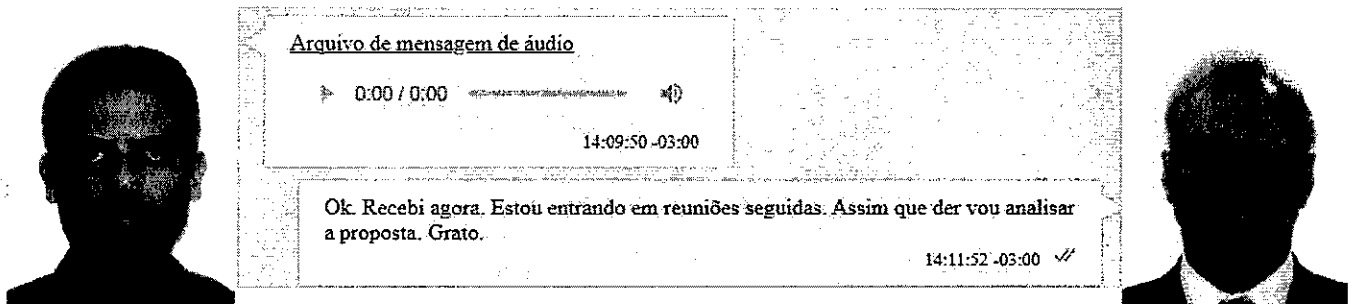
Figura 4 – Proposta inicial enviada pelo WALTER (S8)

VEICULO	CANAL	FORMATOS	ESTRATEGIA	SEGMENTAÇÃO	OBJETIVO	NEGOCIAÇÃO	VALOR NEGOCIADO	ALCANCE/VEWS	INVESTIMENTO	*INVEST	IMPRESSÃO	FREQUENCIA	CONVERSÃO	CPA
Warness														
INFLUENCIADORES	AFILIÇÃO	ALL FORMATS	AUDIENCIA	ALL	AWARENESS	CPC	-	0	R\$50.000,00	100,00%	R\$0,00	-	-	-
SUBTOTAL														
Performance														
VEICULO	CANAL	FORMATOS	ESTRATEGIA	SEGMENTAÇÃO	OBJETIVO	NEGOCIAÇÃO	VALOR NEGOCIADO	CLIQUE/S	INVESTIMENTO	*INVEST	IMPRESSÃO	CTR	CONVERSÃO	CPA
RODOLFO ADI	DISPLAY	IAB	BRAND	DISPLAY	TRÁFEGO	CPC	R\$0,17	294.118	R\$50.000,00	25,00%	49.019.608	0,60%	147	R\$340,00
	DISPLAY	IAB	REMARKETING	DISPLAY	TRÁFEGO	CPC	R\$0,16	166.867	R\$50.000,00	15,00%	23.809.524	0,70%	1.009	R\$50,00
	SEARCH	TEXTLINK	BRAND	SEARCH	PERFORMANCE	CPC	R\$0,33	303.636	R\$120.000,00	80,00%	7.272.727	5,00%	12.364	R\$9,71
SUBTOTAL														
Off-line														
VEICULO	CANAL	FORMATOS	ESTRATEGIA	SEGMENTAÇÃO	OBJETIVO	NEGOCIAÇÃO	VALOR NEGOCIADO	ALCANCE/VEWS	INVESTIMENTO	*INVEST	IMPRESSÃO	FREQUENCIA	CONVERSÃO	CPA
RADIO	FB e IG	CARRUSSEL/STORIES/IMAGEM UNICA	CANALIS DE TV (ESPORTE)	NEWS FEED	PERFORMANCE	CPC	R\$0,29	109.448	R\$30.000,00	20,00%	206.897	2,00	2,668	R\$14,30
	FB e IG	CARRUSSEL/STORIES/IMAGEM UNICA	FLAMENGO (AUDIENCIA)	NEWS FEED	PERFORMANCE	CPC	R\$0,20	300.000	R\$60.000,00	40,00%	500.000	3,02	9,000	R\$6,67
	FB e IG	CARRUSSEL/STORIES/IMAGEM UNICA	ESPORTES (CLUSTERS)	NEWS FEED	PERFORMANCE	CPC	R\$0,25	120.000	R\$30.000,00	20,00%	240.000	2,00	2,280	R\$13,16
	FB e IG	CARRUSSEL/STORIES/IMAGEM UNICA	CAMPEONATOS (INTERESSES)	NEWS FEED	PERFORMANCE	CPC	R\$0,22	118.364	R\$30.000,00	20,00%	340.909	2,50	2,455	R\$12,22
SUBTOTAL														
Canal	Veiculo	Formato	Localização	Objetivo	Praga	JUNHO			INS.	CPM (R\$)	R\$ Total Tabela Unit.	Desconto	R\$ Total Negociado Unit.	R\$ Total Mídia Líquido
RADIO	BAND FM	Texto Cabine 30" (6 Inserções/dia)	Faixa 06-19H	Awareness	Brasília	3	6	11	54	-	R\$1.875,00	75,00%	R\$468,75	R\$25.312,50
	NATVA	Texto Cabine 30" (6 Inserções/dia)	Faixa 06-19H	Awareness	Brasília	3	6	11	54	-	R\$1.780,00	75,00%	R\$445,00	R\$24.030,00
		Cache Locutor (não pago a emissora - pago diretamente)				1	1	1	3	-	R\$937,50	0,00%	R\$937,50	R\$2.812,50
TOTAL GERAL														

Figura 5 – Detalhamento da proposta inicial enviada pelo WALTER (S8)



No dia **03/06/2019**, WALTER envia outro áudio, alterando a proposta inicialmente enviada para adequar às necessidades expostas pelo LUÍS FELIPE BELMONTE. O documento foi enviado por e-mail.



A partida de futebol em questão, entre Flamengo e CSA, foi realizada no dia **12/06/2019** no estádio Mané Garrincha, Brasília-DF.

Não foram encontradas conversas que evidenciassem o pagamento da publicidade realizada, ou orçada, para a venda de ingressos ao jogo. Em datas próximas ao evento e às conversas, a movimentação financeira do LUÍS FELIPE BELMONTE comprovou uma transferência de **R\$ 700.000,00** - em **25/06/2019** - para uma conta pessoal do sr. SÉRGIO LIMA que é sócio do WALTER nas empresas S8 e

INCLUTECH, conforme já dito anteriormente. Porém não é possível afirmar se a transferência realizada se deu para pagar os serviços de publicidade.

Outra transferência no valor de **R\$ 350.000,00**, também para a conta do sr. SÉRGIO LIMA, foi realizada no dia **15/07/2019** e, ao analisar os diálogos entre eles, não foi identificada a motivação dessa transferência.

ii. EVENTO 02.2: Marca “Belmonte” e seu site pessoal

Em **04/07/2019**, WALTER envia um áudio, citando um contrato, acordado com o LUÍS FELIPE BELMONTE, com pagamentos mensais de **R\$ 130 mil**. Além disso, também cobra o pagamento de **R\$ 22.000,00** referente à criação da marca “Belmonte”. Segue transcrição:

Oi Felipe, boa tarde. Tudo bom? Vou te passar aqui pelo WhatsApp os dados aí pra depósito do primeiro pagamento lá das parcelas de 130 mil reais tá. A gente colocou no contrato pra todo dia 5, ou seja, a primeira parcela seria para amanhã e também os dados pra depósito do pagamento do manual de identidade visual da sua marca tá que a gente te apresentou ontem que são 22 mil reais. Então já vou te mandar tudo por aqui e aí qualquer dúvida você me fala tá bom? É... os dados da holding, ainda no banco, tão como a empresa que a gente tá transformando. Então ainda tá com o nome anterior tá... Eu acredito que a partir do próximo mês já esteja regularizado isso aí... já vai aparecer o nome da S8 participações tá... e o pagamento do manual da marca na conta da agência de publicidade, S8 agência tá. Vou te mandar isso direitinho. Qualquer dúvida fica a vontade pra me ligar qualquer hora. Valeu, um abraço.

Analisando as transferências realizadas de LUÍS FELIPE BELMONTE para a HH COSMETICOS E PERFUMES (posteriormente alterada para INCLUTECH) é possível perceber certa simetria nos pagamentos mensais que totalizavam **R\$ 130 mil**. A média mensal, entre julho e novembro de 2019, foi exatamente desse valor. Os

pagamentos sempre ocorriam em valores de **R\$ 90 mil** e **R\$ 40 mil**. Abaixo, seguem os montantes e datas em que ocorreram as transferências para a empresa:

Data do Lançamento	Valor (R\$)
11/07/2019	90000
24/07/2019	40000
05/08/2019	90000
05/09/2019	40000
05/09/2019	90000
05/09/2019	40000
17/10/2019	90000
23/10/2019	40000
13/11/2019	90000
29/11/2019	40000

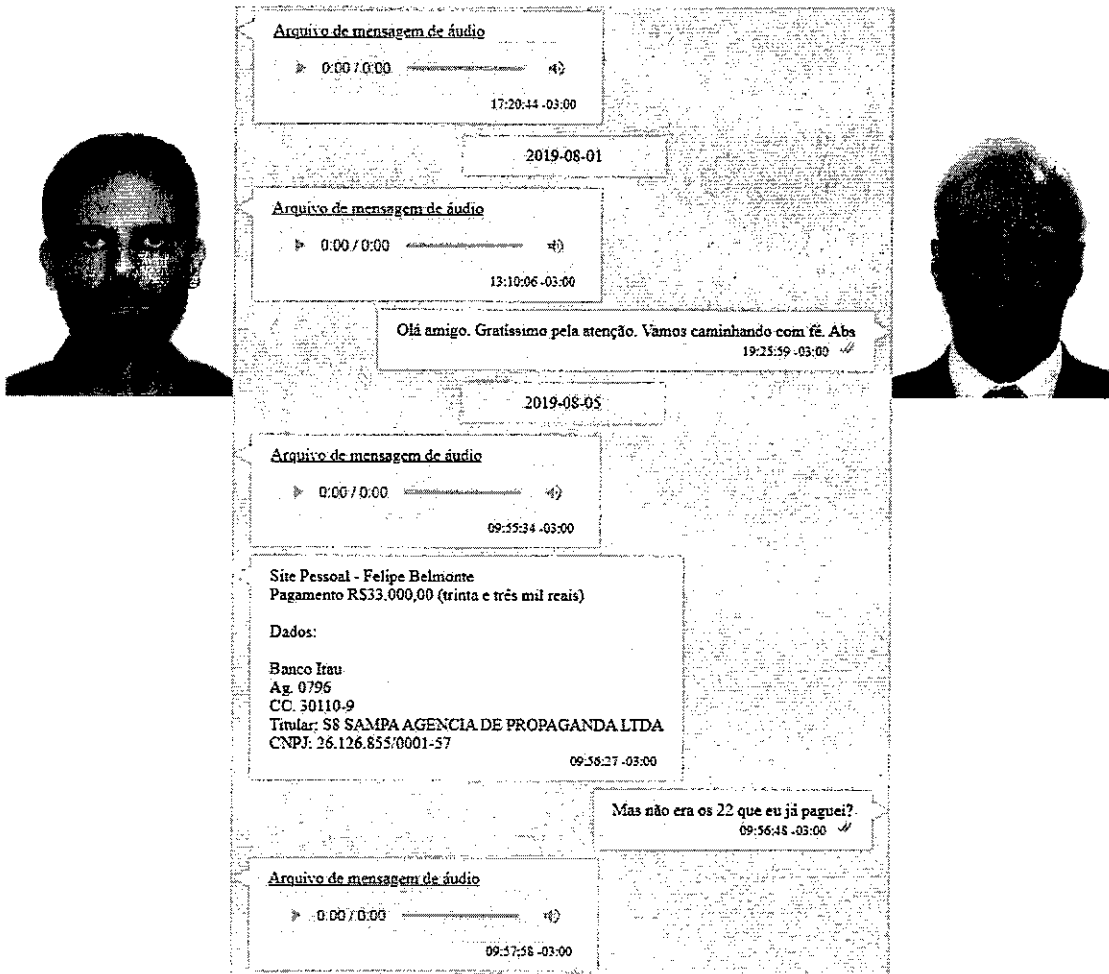
Cinco dias depois, em **09/07/2019**, WALTER se coloca à disposição para tirar dúvidas quanto aos pagamentos requeridos, mas LUÍS FELIPE não o responde.

Já no dia **05/08/2019**, WALTER lembra LUÍS FELIPE sobre os pagamentos mensais e cobra outros **R\$ 33.000,00** que seriam referentes à criação do site pessoal do LUÍS FELIPE BELMONTE¹². Após ser questionado, WALTER responde por áudio:

Oi Felipe. Não... os 22, eles foram do manual de comunicação tá... da criação do logotipo, da criação da tua marca

Apesar de não ter sido localizada a transferência no valor de **R\$ 22 mil** em nome do LUÍS FELIPE BELMONTE, o contexto das conversas sugere que esse pagamento já havia sido realizado no dia **05/08/2019**.

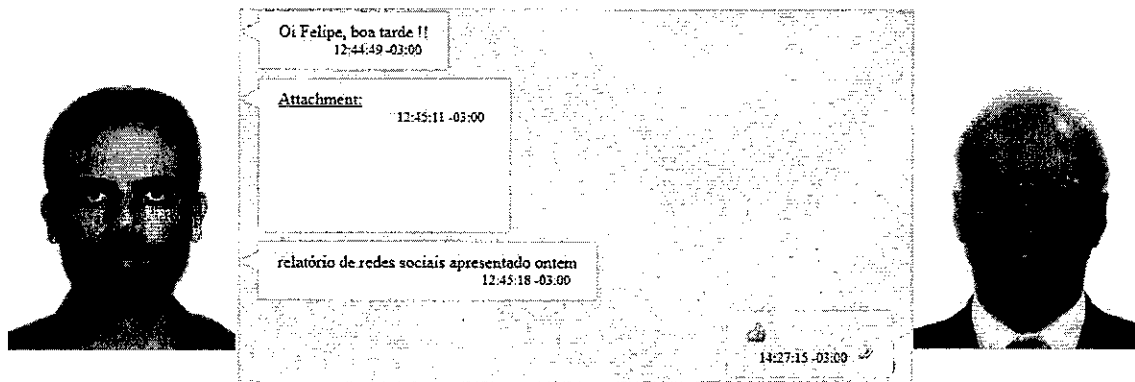
¹² <http://www.felipebelmonte.com.br/> (inacessível em 12/08/2020)



WALTER diz, no dia 11/09/2019, que está dando andamento ao projeto do portal e também a comunicação visual do “9” ou do “expresso 9”. Segue transcrição:

Fala Felipe... tudo bom? Vou mandar por áudio aqui que fica mais fácil tá bom?! Ai qualquer coisa você me liga. É... só pra deixar alinhado que a gente tá tocando o projeto do portal por aqui tá. A gente já deve ter alguma coisa nas próximas duas semanas aí pra te apresentar e, paralelo a isso também, a gente já vai desenvolvendo com a Ludi a parte da comunicação visual do 9 ou do expresso 9 pra que não fique nada parado dependendo disso tá bom. Depois, se a gente precisar alterar a gente altera tá?! E aí eu fico no teu aguardo também da tua agenda você vai viajar aí nas próximas semanas pra Europa ou não pra gente marcar aí de pessoalmente eu poder te apresentar as novidades aí e a evolução de tudo o que a gente tá fazendo. Blz?! Qualquer coisa é só me chamar qualquer horário. Abraço.

Oito dias depois, em 17/09/2019, WALTER envia um relatório¹³ das redes sociais pessoais do LUÍS FELIPE BELMONTE.



Relatório de Felipe Belmonte

Análise de desempenho de social media

Relatório gerado a partir de dados analisados entre 13/07/2019 e 13/09/2019 e comparado com os dados coletados entre 11/05/2019 e 12/07/2019.

Cliente possui histórico de usar anúncios para promover publicações em suas contas no Facebook e Instagram. Primeiras campanhas foram realizadas em 2016 em baixo volume em publicações sobre o time de futebol, em 2017 houve pequeno aumento na quantidade de conteúdo e grande redução em 2018. Retomou os anúncios em setembro de 2019 com publicações relacionadas à temas políticos. Atualmente conta com 4 publicações ativas sendo impulsionadas.

Teve um pico de alcance das publicações chegando a 6.700 pessoas alcançadas no começo de setembro com o uso de campanhas pagas entre os dias 4 e 6, mas que retornaram aos patamares padrões na sequência sem o uso de impulsionamento.

Público tende a engajar organicamente com as publicações, com alta taxa de compartilhamento (36,71 compartilhamentos por postagem). São em maioria do sexo masculino e com idade acima de 35 anos.

Perfil mais utilizado é do Facebook, seguido do Instagram. Youtube ainda não tem conteúdo em número suficiente para análise.

Figura 6 – Primeira página do relatório

iii. EVENTO 02.3: Site do Aliança pelo Brasil

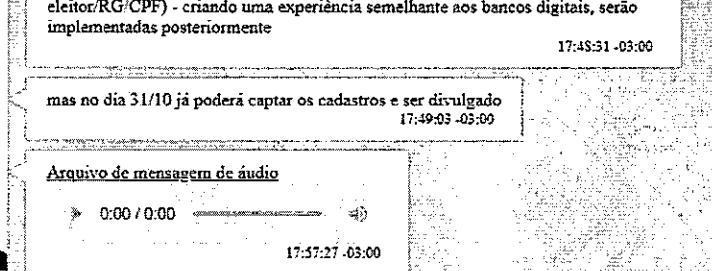
A partir do dia 25/10/2019, o assunto tratado, entre LUÍS FELIPE BELMONTE e WALTER, muda para temas relacionados ao “Aliança pelo Brasil”. WALTER diz em 31/10 que irão possuir um site totalmente reponsivo e acessível para dispositivos móveis e computadores.

Em seguida, WALTER envia um áudio com o seguinte teor:

¹³ Gerado pelo site <https://reportei.com/>

Fala Felipe. Acho que as próximas definições aí tendo o nome e tendo o domínio que isso vai ser registrado... é em nome de quem esse registro vai acontecer. Porque no momento em que isso começar a ser divulgado, esse registro do domínio ele é público né... e vão saber qual é a pessoa física ou jurídica que está por trás disso. Tá bom?! Então só lembrando aí no início da semana que vem é bom que a gente tenha isso definido aí em nome de quem isso vai ser registrado tá bom?! Aí eu deixo a teu critério aí... você vê se conversa com a doutora aí e como é que vocês definem isso e passem pra gente por favor. Tá bom?! Valeu. Um abraço.

LUIÍS FELIPE BELMONTE se confunde e questiona o tempo para aprovação do aplicativo na *Apple Store*, mas WALTER explica que o aplicativo será desenvolvido mais adiante e que, no momento, estão tratando do site responsivo.



Nosso cronograma de urgência:
17:45:24 -03:00

Teremos na sexta feira dia 31/10: site web 100% responsivo, acessível em todos os dispositivos móveis e computadores, com formulários de cadastramento utilizando as melhores práticas de UX, *permitindo o completo preenchimento dos dados obrigatórios para a filiação partidária conforme instruções do TSE *, permitindo ao usuário consultar no site do TSE o número do Título, Seção e Zona eleitoral (sem sair do formulário), com layout criado para o cliente, banco de dados, dashboard, hospedagem.
17:45:29 -03:00

Demais funcionalidades (OCR - reconhecimento de texto para leitura do título de eleitor/RG/CPF) - criando uma experiência semelhante aos bancos digitais, serão implementadas posteriormente
17:45:31 -03:00

mas no dia 31/10 já poderá captar os cadastros e ser divulgado
17:49:03 -03:00

Arquivo de mensagem de áudio
▶ 0:00 / 0:00
17:57:27 -03:00

Mas demora tempo pra o App ser aprovado na Apple Store, né? O domínio vou ver com ela.
18:03:15 -03:00 ✓

Arquivo de mensagem de áudio
▶ 0:00 / 0:00
18:04:05 -03:00

Arquivo de mensagem de áudio
▶ 0:00 / 0:00
18:04:31 -03:00

2019-10-28

Fala Felipe ! Boa tarde !
Só para seu acompanhamento, trabalhamos durante o fds com a equipe de desenvolvedores, e estamos em cima pra cumprir o cronograma
13:21:32 -03:00

No dia **29/10/2019**, WALTER envia uma imagem com o registro do domínio “pdn.org.br”. Na imagem, o site confirma o pagamento realizado em nome da “Karina” e no campo de e-mail consta “Karina de Paula Kufa”, “@gmail.com”.

KARINA DE PAULA KUFA, CPF [redacted], é advogada, tesoureira do “Aliança pelo Brasil”, organizadora do grupo do aplicativo WhatsApp “Advogados aliados” em que articulam apoio à criação do partido político e é citada, em algumas conversas, como “advogada pessoal” do Presidente¹⁴.



Figura 7 - KARINA DE PAULA KUFA



Figura 8 – Imagem enviada pelo WALTER

¹⁴ “WhatsApp Chat - Paula Belmonte -
“WhatsApp Chat - Valquiria -
“WhatsApp Chat - Marcelo Carvalho -

” em 12/08/2019 às 10:10:30 (UTC -3)
” em 19/01/2020 às 21:50:14 (UTC -3)
” em 23/12/2019 às 15:32:31 (UTC -3)

Em seguida, WALTER envia dois áudios. Seguem as transcrições:

Oi Felipe, bom dia, tudo bom? Só pra você estar a par de tudo aí. Ontem, a gente fez essa solicitação do registro do domínio tá. Tá sendo feito aí em nome da Karina e ela tá cuidando pessoalmente desse processo. Tá bom?! Qualquer novidade eu te falo.

Outra coisa que eu precisava ver com você é com relação ao pagamento aí do projeto. Como a gente tá fazendo tudo nesse regime de urgência aí, eu tô pagando uma série de coisas adiantadas aqui. Tá bom?! Se a gente conseguir acertar isso essa semana, eu na verdade já tô pagando o pessoal tá?! Aí você me fala. Eu acho que pode ser feito através da própria HH. A gente faz como se fosse um aporte. Tá bom?! Qualquer dúvida aí, tô à disposição. Valeu, um abraço.

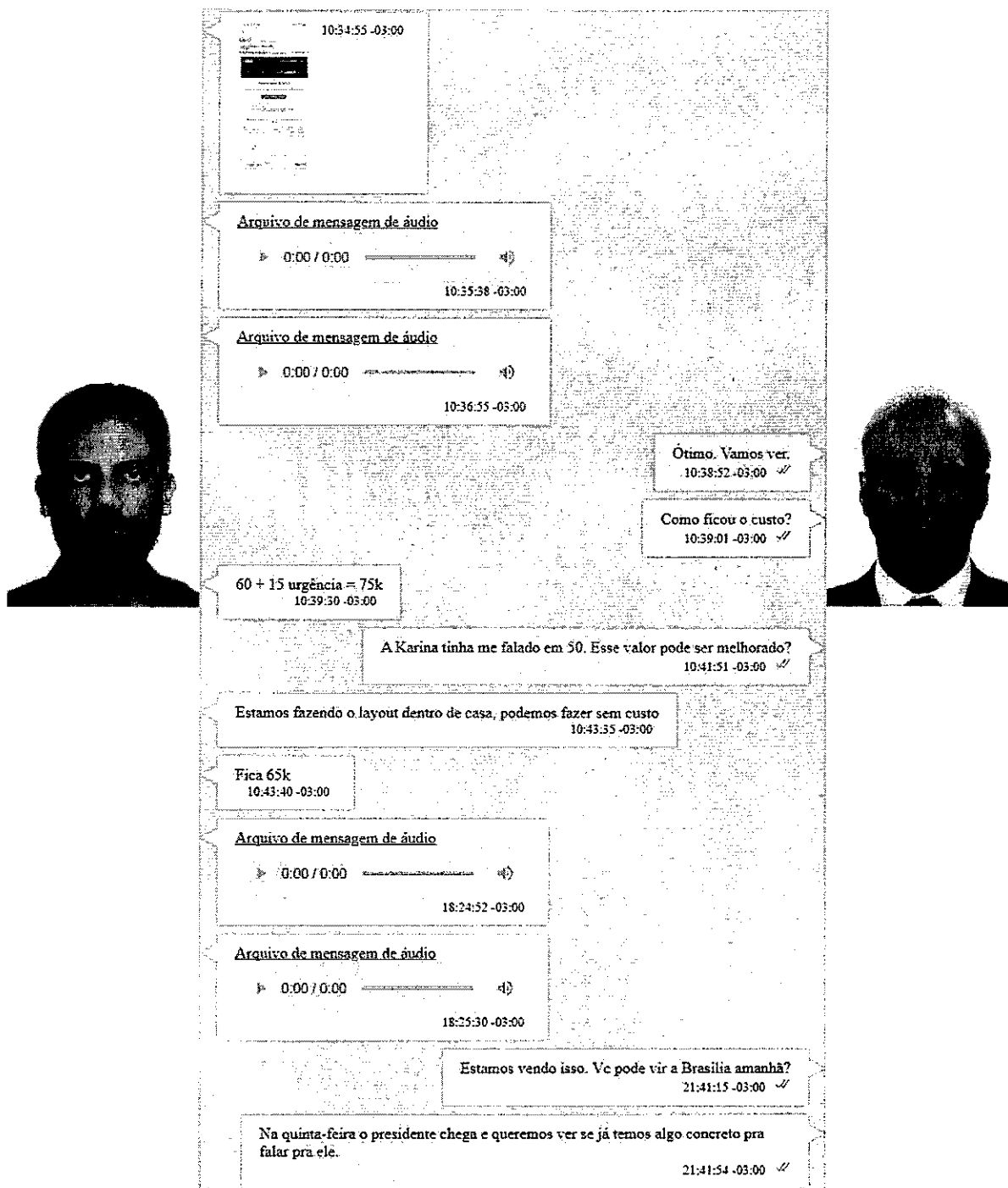
LUÍS FELIPE questiona sobre o custo e WALTER responde que ficou em “75k”, posteriormente abaixou para “65k”. Em seguida, WALTER envia outros dois áudios:

Fala Felipe. Só pra deixar alinhado tá. Na verdade o custo total aí do projeto ele é maior do isso que eu tô te passando. É que a gente tá colocando aqui alguns parceiros nossos, estamos colocando gente nossa também que é pra dar celeridade aí pra gente cumprir as datas que estão sendo prometidas. Tá bom?!

Outra questão que eu quero te deixar a par aí, a respeito de registro de domínio também, tá. Provavelmente, a gente vai ter que registrar um domínio “.com.br”. A Karina também vai me providenciar orientações a respeito disso até amanhã é... porque o registro “.org.br” ele é mais complicado de registrar mesmo tá. Demora. Capaz que não dê tempo. Então, a gente já tem um plano aí de contingência pra registrar no “.com.br” e poder subir aí quando o projeto estiver pronto. Tá bom?! E junto com isso também a hospedagem que vai ser

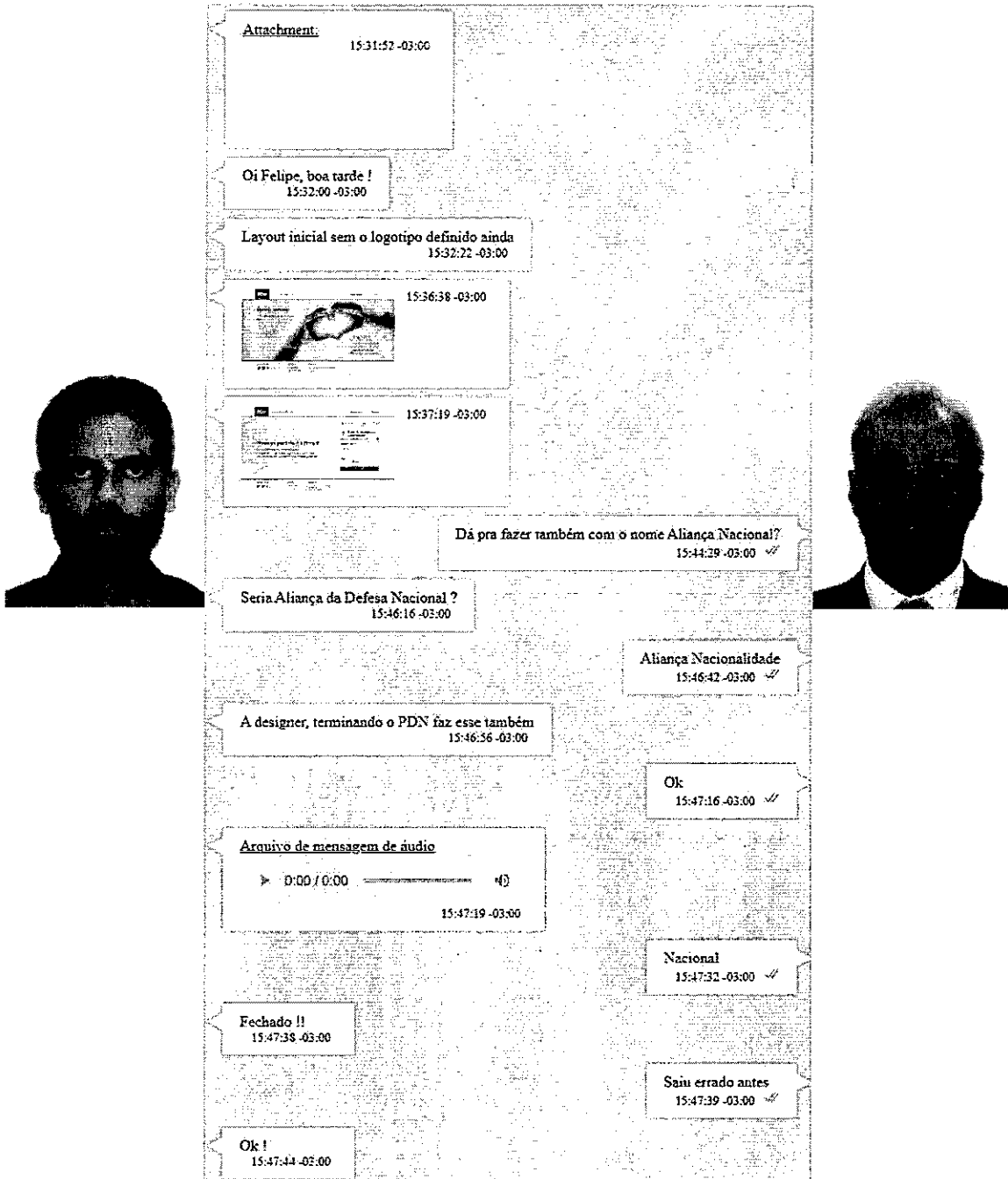
contratada também provavelmente em nome do escritório de advocacia da Karina.

O diálogo continua a respeito do site, outros entregáveis e de prazos:



No dia seguinte, 30/10/2019, WALTER envia protótipos não navegáveis (telas) do portal que estava sendo desenvolvido. LUIS FELIPE sugere também uma

nova versão com o nome “Aliança Nacional”, além do “Partido de Defesa Nacional” (PDN) entregue.



The image shows a central screenshot of a WhatsApp chat conversation. The chat is oriented vertically. The messages are as follows:

- Attachment: 15:31:52 -03:00
- Oi Felipe, boa tarde ! 15:32:00 -03:00
- Layout inicial sem o logotipo definido ainda 15:32:22 -03:00
- [Image of a hand holding a pen] 15:36:38 -03:00
- [Image of a document layout] 15:37:19 -03:00
- Dá pra fazer também com o nome Aliança Nacional? 15:44:29 -03:00 ✓
- Seria Aliança da Defesa Nacional ? 15:46:16 -03:00
- Aliança Nacionalidade 15:46:42 -03:00 ✓
- A designer, terminando o PDN faz esse também 15:46:56 -03:00
- Ok 15:47:16 -03:00 ✓
- Arquivo de mensagem de áudio 15:47:19 -03:00
- Nacional 15:47:32 -03:00 ✓
- Fechado !! 15:47:38 -03:00
- Sain errado antes 15:47:39 -03:00 ✓
- Ok ! 15:47:44 -03:00

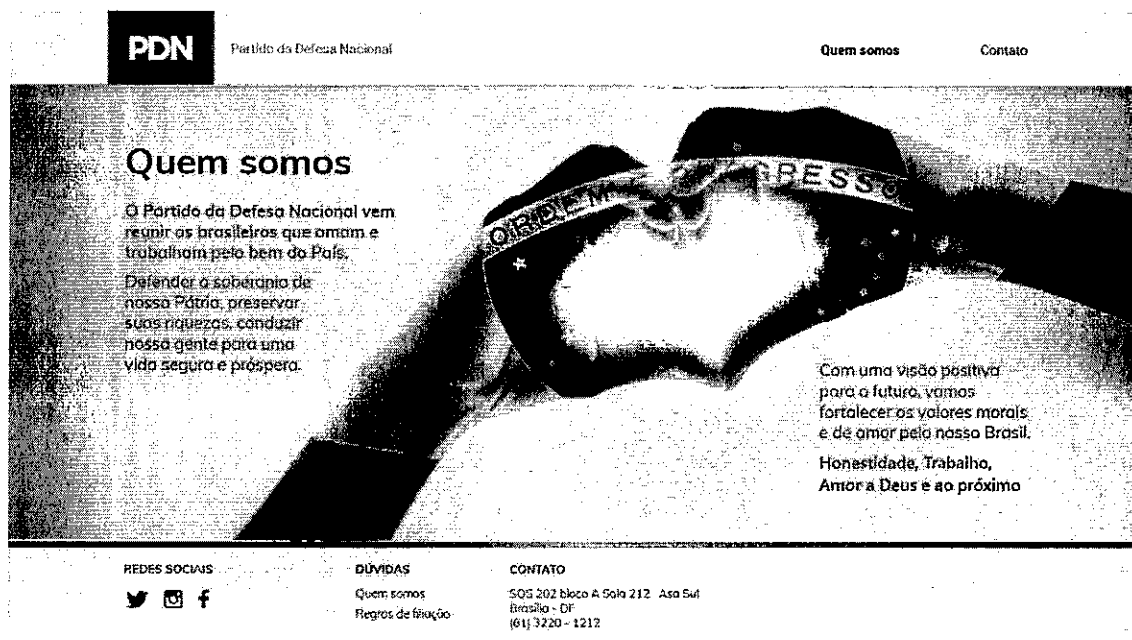
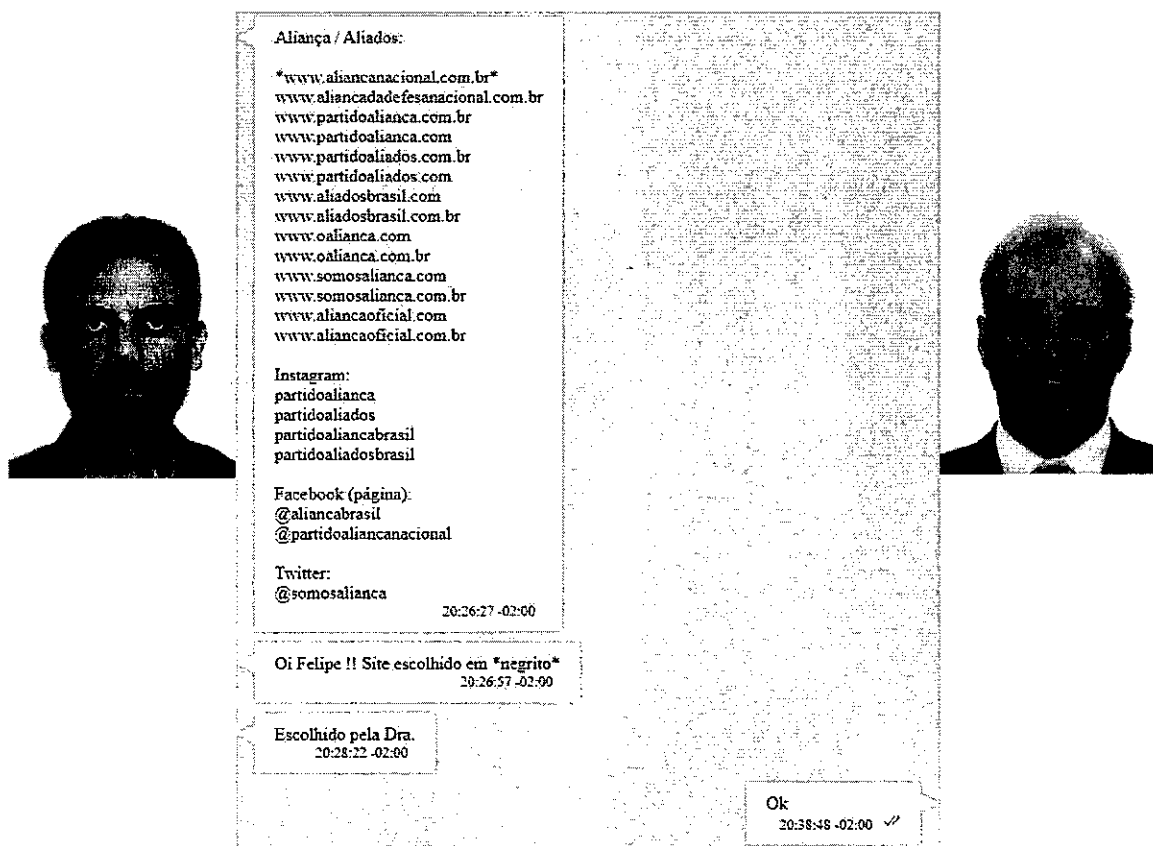


Figura 9 – Uma das telas enviadas

A conversa segue sobre a criação do site e, no dia 04/11/2019, WALTER informa o site que foi escolhido pela “Dra.”:



O domínio escolhido¹⁵ está registrado em nome do escritório “Kufa Sociedade de Advogados”, tendo como responsável a sra. KARINA DE PAULA KUFA.

Domínio **aliancanacional.com.br**

TITULAR	Kufa Sociedade de Advogados
DOCUMENTO	15.416.875/0001-46
RESPONSÁVEL	Karina de Paula Kufa
PAÍS	BR
CONTATO DO TITULAR	KIREG
CONTATO ADMINISTRATIVO	KIREG
CONTATO TÉCNICO	VIWEB2
SERVIDOR DNS	ns-1789.awsdns-31.co.uk ~
SERVIDOR DNS	ns-709.awsdns-24.net ~
SERVIDOR DNS	ns-1422.awsdns-49.org ~
SERVIDOR DNS	ns-213.awsdns-26.com ~
SACI	Sim
CRIADO	01/11/2019 #20315855
EXPIRAÇÃO	01/11/2020
ALTERADO	04/11/2019
STATUS	Publicado

Figura 10 – Dados do registro do domínio

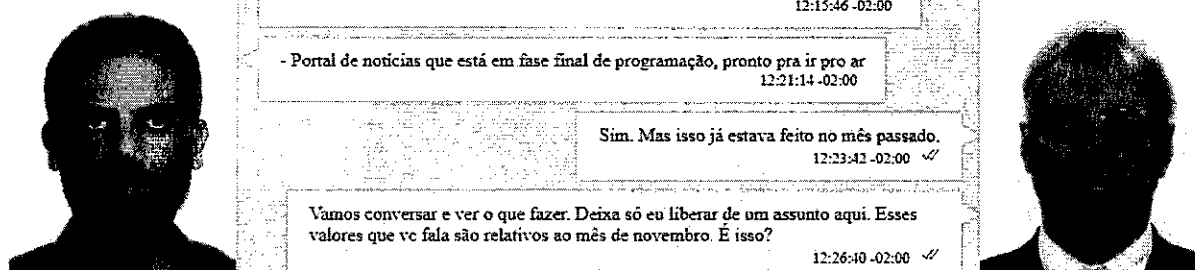
O assunto segue no contexto de registro de domínios e suas vinculações às redes sociais.

No dia **06/11/2019**, houve nova cobrança de pagamento por parte de WALTER. Segue transcrição do áudio:

Fala Felipe, bom dia. Com relação aos pagamentos aí, nós estamos agora no dia 6, por favor, me passa quando que eu posso contar com os recursos tá. Porque eu tenho que acertar aqui não só o nosso pessoal, mas também os terceirizados que a gente contratou pra fazer o sistema tá bom? Quando você puder me dar um retorno, valeu, um abraço.

¹⁵ www.aliancanacional.com.br (inacessível em 13/08/2020)

LUÍS FELIPE questiona o porquê dos pagamentos. A conversa desse dia reforça a tese de que LUÍS FELIPE BELMONTE é o principal financiador do site, ou sistema, do Aliança pelo Brasil, desde o seu desenvolvimento até a sua sustentação.



Arquivo de mensagem de áudio
0:00 / 0:00
11:49:08 -02:00

Mas não tínhamos ficado de parar no mês passado? O que tem sido feito de lá pra cá?
12:00:57 -02:00 ✓

Mantivemos todos os trabalhos ativos e não dispensamos ninguém até o momento.
- Monitoramento das redes
- Produção de conteúdos
- Gestão de Crise / SEO
12:15:46 -02:00

- Portal de notícias que está em fase final de programação, pronto pra ir pro ar
12:21:14 -02:00

Sim. Mas isso já estava feito no mês passado.
12:23:42 -02:00 ✓

Vamos conversar e ver o que fazer. Deixa só eu liberar de um assunto aqui. Esses valores que vc fala são relativos ao mês de novembro. É isso?
12:26:40 -02:00 ✓

Vamos sim. São relativos ao mês de outubro
12:27:22 -02:00

Mas eu não pago adiantado?
12:27:56 -02:00 ✓

Não, o primeiro mês é SETUP
12:28:45 -02:00

Vc pode me mandar um relatório do que tem sido feito nesses derradeiros três meses e os resultados obtidos, por gentileza.
12:34:55 -02:00 ✓

Sim, claro
12:36:01 -02:00

Arquivo de mensagem de áudio
0:00 / 0:00
12:44:46 -02:00

Preciso fazer os ajustes familiares. Mas o problema é que a Paula ainda não me diz nem o que é como quer fazer. Está dureza aqui. Ela fala que não está sendo feito nada etc. preciso mostrar a ela pra ver se ela entende.
12:54:07 -02:00 ✓

Entendido
12:54:41 -02:00

No último áudio, contido no diálogo acima, WALTER diz que pediu a confecção do relatório solicitado pelo LUÍS FELIPE e também informa que não há problema em parar com o projeto, basta que ele, o LUÍS FELIPE, o informe antes.

Nos dias **07** e **08/11/2019**, WALTER envia dois relatórios ao LUÍS FELIPE BELMONTE. O primeiro é referente à avaliação dos perfis sociais do LUÍS FELIPE e o segundo é o “Relatório de crise” que é chamado assim por demonstrar a visibilidade de notícias, ditas negativas, a respeito do LUÍS FELIPE nos sites de busca.

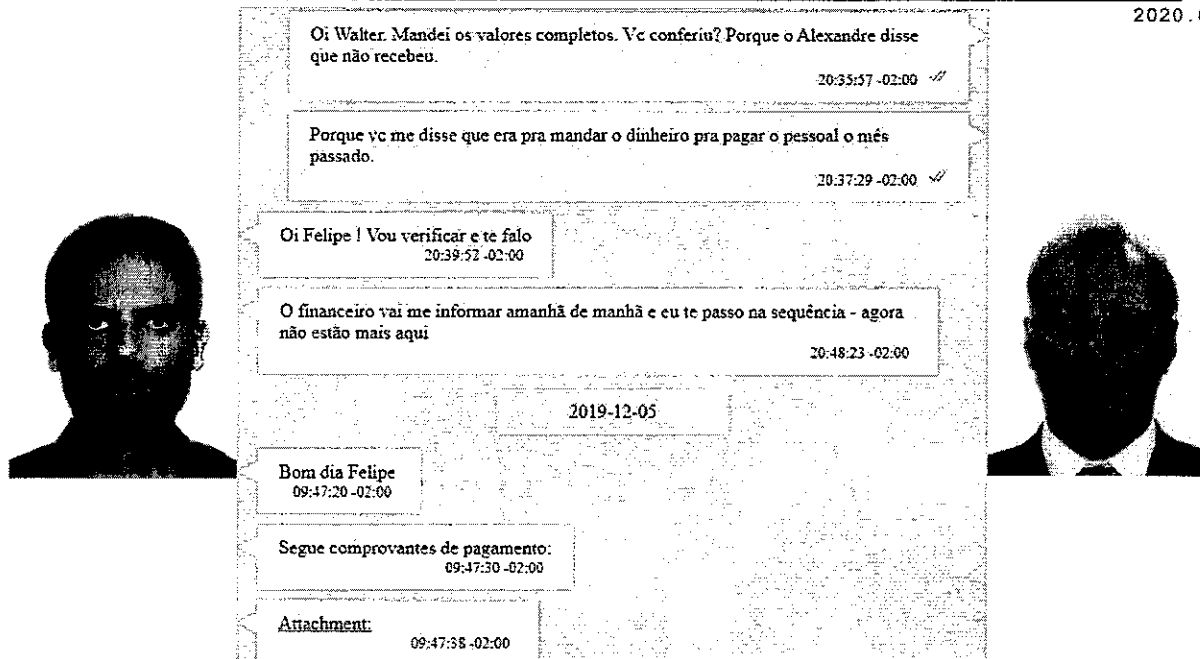
Ainda no dia **08**, WALTER envia um áudio, cobrando o pagamento de serviços prestados. Segue:

Viu Felipe. A respeito dos pagamentos, eu conversei com o Serginho tá... e a gente te pede por favor só pra formalizar aí, se for o caso de cancelar os trabalhos, pra que a gente possa prever e possa conversar também com o time que eu possa dispensá-los tá. Então, você ver... a gente tá já aí chegando quase que no dia 10 né, praticamente na segunda-feira. Então, se eu tiver essa formalização sua, eu vou ter que conversar com o pessoal, provavelmente na segunda-feira pra dispensá-los e eu já vou ter que pagar esse mês também mais um terço do salário pra todo mundo tá. E tem também a questão do aplicativo lá do partido... tal... que a gente já teve que pagar basicamente tudo, teve taxa de urgência também pra fazer a coisa muito mais rápido, colocar no ar já desde a semana passada o site né. Então, eu tô aí só na expectativa da data de pagamento pra eu poder acertar as coisas que estão faltando. Tá bom?! Porque eu não consegui pagar todo mundo ainda e ainda tem algumas coisas que eu preciso acertar também do aplicativo tá bom?! Então, quando você puder, por favor, me dá um retorno a respeito disso tá?! Fica a vontade pra me ligar a qualquer momento. Valeu, um abraço.

LUÍS FELIPE responde que irá conversar com a Paula, sua esposa, e lhe dará uma resposta na segunda-feira (**11/11/2019**). Não houve conversas nesse dia, porém no dia **04/12/2019**, LUÍS FELIPE diz que enviou “os valores completos” e pergunta se conferiu porque o “Alexandre” disse não ter recebido.

No dia seguinte, **05/12/2019**, WALTER envia o comprovante de duas transferências¹⁶ para “Alexandre Barbosa”.

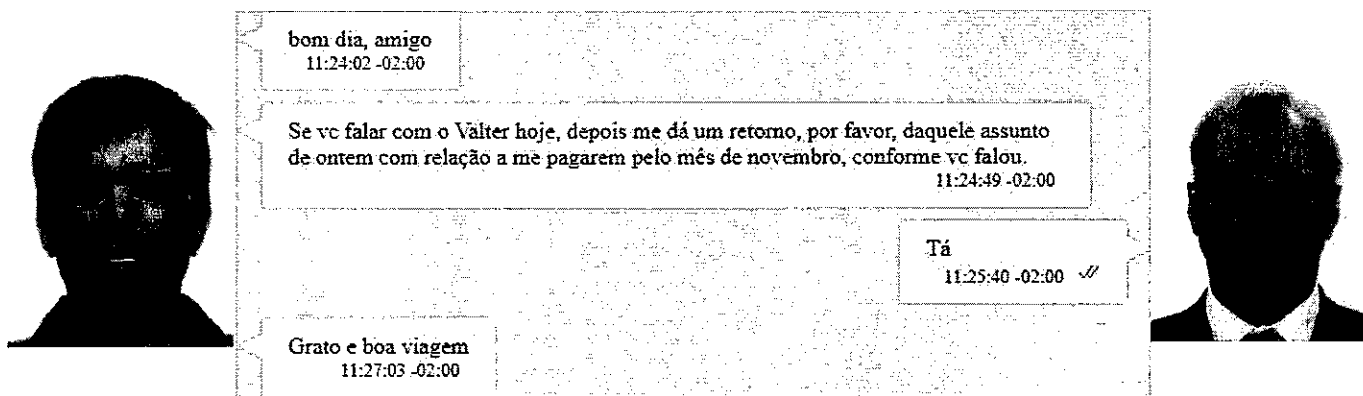
¹⁶ Totalizaram R\$ 15.000,00



Trata-se de ALEXANDRE RETAMAL BARBOSA, CPF 041.330.817-06, servidor público federal lotado no Instituto Nacional de Estudos e Pesquisas Educacionais Anísio Teixeira (INEP), ocupando o cargo de Técnico Comunicação Social.

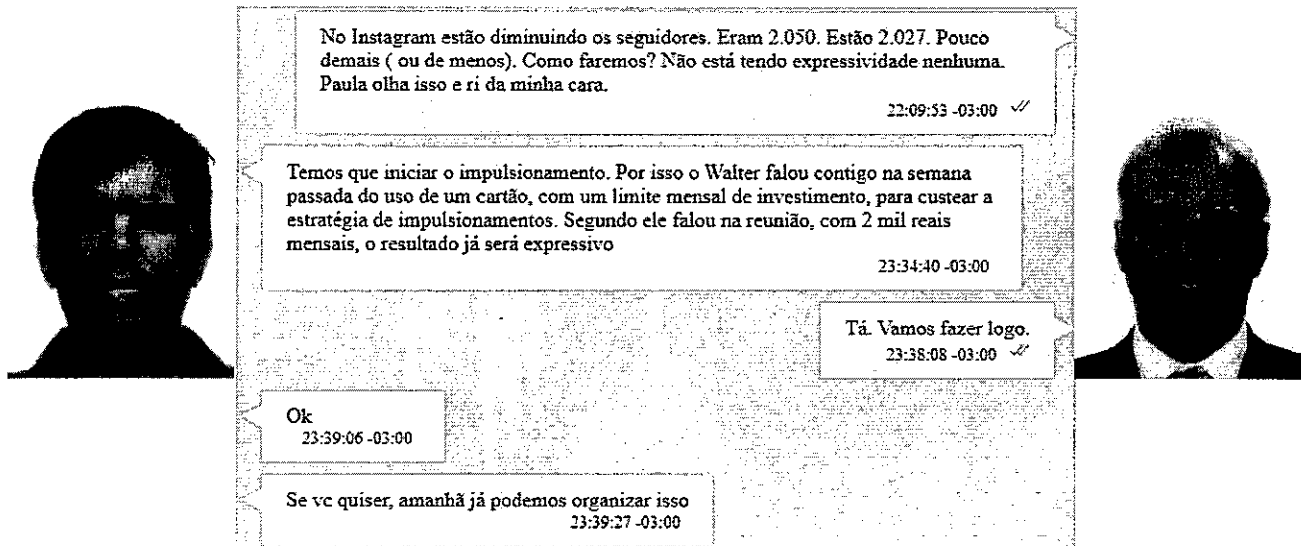
ALEXANDRE já ocupou cargos da alta administração pública, tais como: Assessor Especial de Ministros, Diretor-Geral na Imprensa Nacional, Coordenação-Geral no INEP, dentre outros¹⁷.

Segue, abaixo, a conversa entre ALEXANDRE e LUÍS FELIPE, do dia 05/12/2019, que aparentemente originou o questionamento do LUÍS FELIPE ao WALTER na imagem acima:



¹⁷ <https://br.linkedin.com/in/alexandre-retamal-barbosa-588494106> Acesso em 13/08/2020
<http://transparencia.gov.br/servidores/601727> Acesso em 13/08/2020
CNIS Consulta em 13/08/2020

Percebe-se, pelo diálogo entre ALEXANDRE e LUÍS FELIPE, que ALEXANDRE realiza atividades de manutenção e “impulsioneamento” das redes sociais do LUÍS FELIPE BELMOTE. Trecho do diálogo entre eles no dia 22/08/2019:



A ampliação do alcance das redes sociais pode se dar de duas formas. Organicamente, quando os próprios seguidores interagem com a página ou de forma impulsionada que é quando se paga para a rede social aumentar a abrangência das postagens¹⁸.

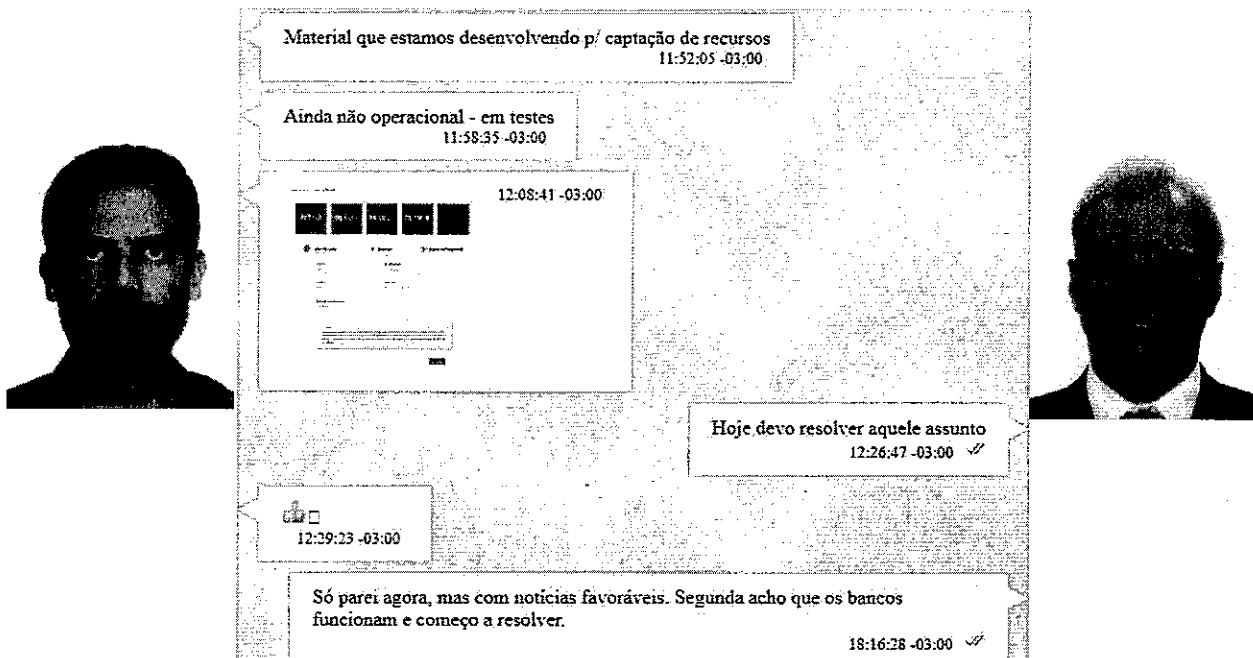
No dia 13/12/2019, WALTER pergunta ao LUÍS FELIPE se ele conversou com a KARINA sobre os custos do site que estão chegando a **RS 95 mil**. Em seguida, envia a imagem abaixo:

	Oct-19	Nov-19	Dec-19	Jan-20	Feb-20	Mar-20
	Parcela 1: Item já pago	Parcela 2 e 3: dias 18 e 25/11/2019				
Apple Store			415,8			
Play Store			RS 105,00			
Vitaminaweb	RS15.390,00	RS30.780,00				
Administração de servidores Select			RS7.020,12	RS7.020,12		
Consultoria AWS (Peterson)		RS1.400,00				
Custos AWS *			RS3.024,00	RS840,00	RS2.520,00	RS3.066,00
Sistema de atendimento por email						
Luby Software			100 horas - doação	RS6.600,00	RS6.600,00	RS6.600,00
Uso de APIs e-CPF			doação			
Caixa Postal		RS132,80				
Registros de Domínio KINGHOST		RS1.445,00				
Outros GOODADDY		RS361,84				
LOCAWEB		RS194,70				
MARCARIA.COM		RS834,96				
GSUIT		RS4,05				
TOTAL MENSAL	RS15.390,00	RS35.153,35	RS10.564,92	RS14.460,12	RS9.120,00	RS9.666,00
CUSTOS ATÉ 19 DE DEZEMBRO 2019		RS94.354,39				
dolar *		RS 4,20				

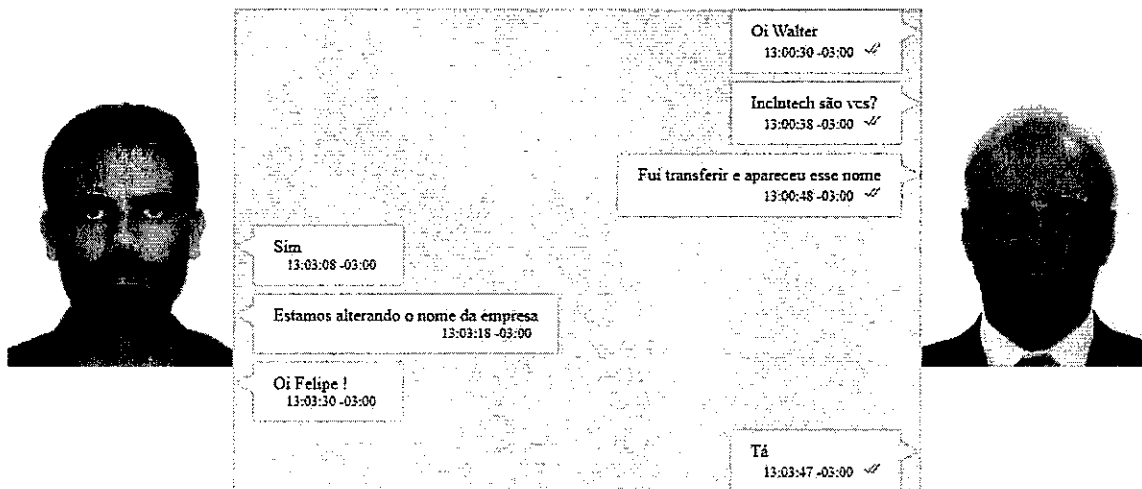
Figura 11 – Imagem enviada pelo WALTER

¹⁸ <https://g1.globo.com/economia/pme/pequenas-empresas-grandes-negocios/noticia/2019/09/15/impulsionar-publicacoes-nas-redes-sociais-pode-aumentar-as-vendas.ghtml>
Acesso em 13/08/2020

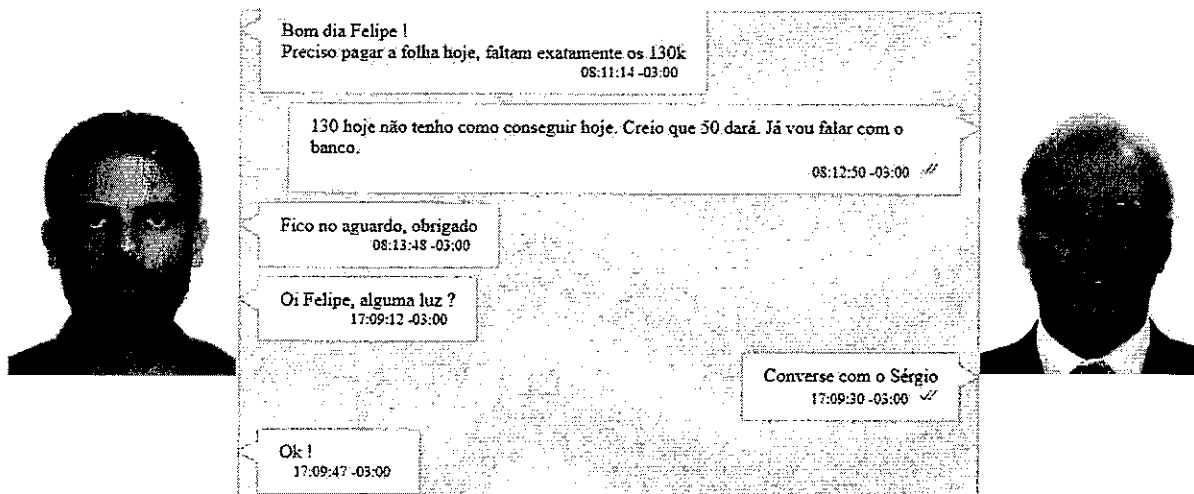
Em 21/02/2020, WALTER envia uma amostra do material que estão desenvolvendo:



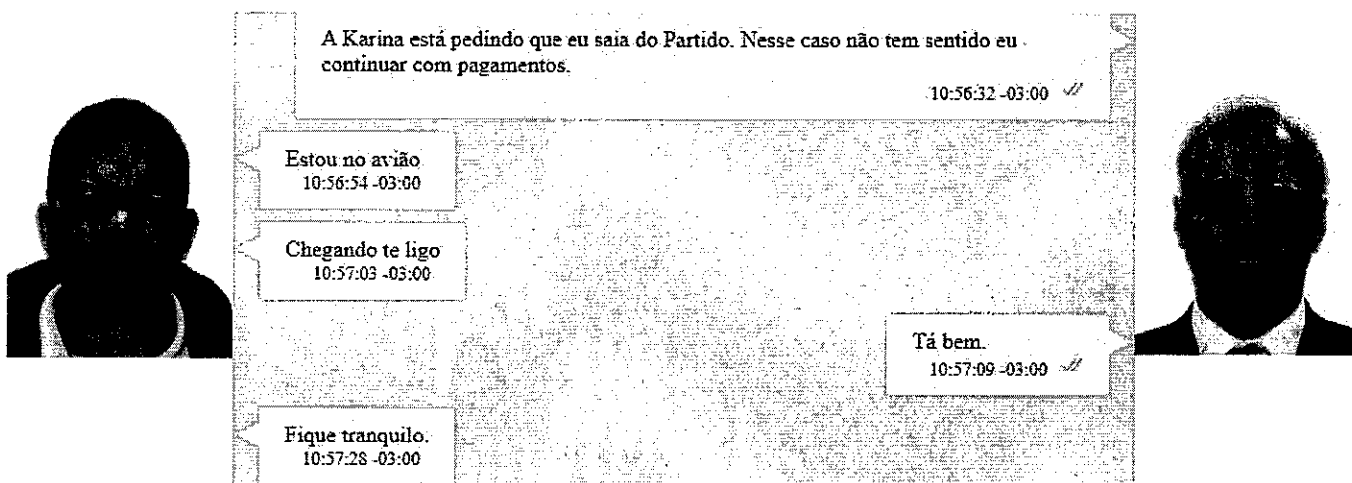
Já no dia 26/02/2020, ao fazer a transferência, LUÍS FELIPE estranha a mudança do nome da empresa para INCLUTECH e questiona WALTER que confirma a alteração.



WALTER cobra o pagamento dos serviços, no dia 05/03/2020. LUÍS FELIPE diz acreditar que consegue transferir "50", mas ao final do dia – depois de ser lembrado do pagamento – diz apenas "Converse com o Sérgio".



O pedido do LUÍS FELIPE, para que o WALTER conversasse com o SÉRGIO, se deu porque o LUÍS FELIPE se queixou com o SÉRGIO, no mesmo dia 05/03/2020, de um suposto pedido da KARINA para que ele se retirasse do “Partido” e, por isso, não teria mais o porquê continuar arcando com os custos:



Como não foram encontradas conversas entre o LUÍS FELIPE BELMONTE e a KARINA KUFA, pedindo sua saída do “Partido” e, considerando também, que após esse episódio LUÍS FELIPE continuou tratando de assuntos do Aliança, subentende-se que sua retirada não prosperou.

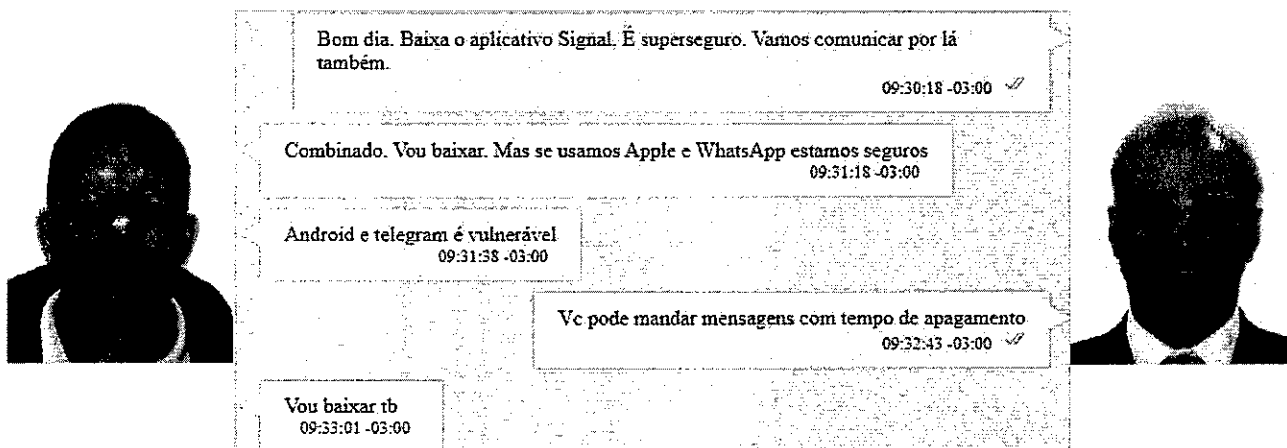
Pelos diálogos encontrados entre LUÍS FELIPE BELMONTE e o WALTER SCIGLIANO, pode-se perceber que os pagamentos realizados às empresas **S8 SAMPA AGENCIA DE PROPAGANDA, HH COSMÉTICOS E PERFUMES** ou **INCLUTECH TECNOLOGIA DA INFORMAÇÃO** foram referentes ao

desenvolvimento do site do Aliança, seu sistema e sustentação. Também se referem à criação da marca “Belmonte” e à produção de conteúdo nas redes sociais do LUÍS FELIPE, bem como seu impulsionamento e monitoramento.

Embora as datas sejam próximas ao evento da partida de futebol, não foram encontrados elementos que vinculassem os dois pagamentos realizados para a pessoa física de SERGIO FERREIRA DE LIMA JUNIOR, CPF [REDACTED], ao evento futebolístico. Uma transferência ocorreu no dia **25/06/2019** e a outra em **15/07/2019** nos valores de **R\$ 700.000,00** e **R\$ 350.000,00**, respectivamente.

Percebe-se que os assuntos tratados, pelo sr. LUÍS FELIPE, com o WALTER são primordialmente afetos aos serviços prestados pela empresa, enquanto que com o SÉRGIO o principal tema é política.

Importante ressaltar que, com alguns interlocutores, LUÍS FELIPE BELMONTE sugere a utilização do aplicativo “Signal” para se comunicar por ser, em tese, mais seguro do que o WhatsApp¹⁹:



¹⁹ WhatsApp Chat - Daniel –

. DANIEL DOS SANTOS VASCONCELOS, CPF

WhatsApp Chat - Nayara –
CPF

. NAYARA SIMEAS PEREIRA RODRIGUES TOMASETE,

WhatsApp Chat - Paula Belmonte –

. PAULA MORENO PARO BELMONTE, CPF

WhatsApp Chat - Alexandre Retamal –

. ALEXANDRE RETAMAL BARBOSA, CPF

WhatsApp Chat –

. ALBERT EINSTEIN PINTO DE ARRUDA, CPF

WhatsApp Chat - Omezio –

. OMEZIO RIBEIRO PONTES, CPF

WhatsApp Chat - Walter Scigliano –

. WALTER LUIZ BIFULCO SCIGLIANO, CPF

WhatsApp Chat - Luciano –

. LUCIANO CARDOSO, CPF

WhatsApp Chat - Stefane –

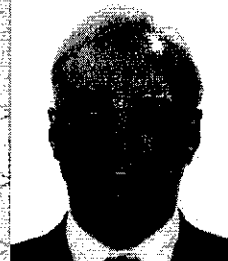
. ESTEFANE CELIS ARAUJO, CPF

Os indícios, de que o sr. LUÍS FELIPE arcaria com custos operacionais do Aliança pelo Brasil, são reforçados por uma planilha, enviada pelo GUILHERME no dia 06/05/2019. É possível notar nos diálogos que LUÍS FELIPE está insatisfeito com os gastos de suas empresas e solicita a “relação de todos os funcionários, por empresa, com os respectivos salários”. No arquivo enviado pelo GUILHERME, as empresas aparecem em planilhas, abas, e uma delas é “Escritório Político” que contém 14 funcionários com um gasto de **R\$ 95.943,07**.

Nome	Data Admissão	Função	Valor
Anna Bernardes Da Cunha	02/03/2020		R\$ 7.000,00
Claudinei Ferreira Motta	23/09/2019		R\$ 4.000,00
Estevão Ramaldes Santos	09/09/2019		R\$ 7.000,00
Evanisia De Souza Silva	09/09/2019		R\$ 1.000,00
Heitor Gomes Lopes	01/03/2019		R\$ 5.000,00
Jeferson José De Oliveira	01/07/2019		R\$ 10.000,00
Júlio Correia Pontes	01/04/2019		R\$ 4.443,07
João Gomes Neto	01/04/2019		R\$ 4.000,00
José Adão Rezende	01/10/2019		R\$ 1.000,00
Ludmila Barros Costa	02/12/2019		R\$ 4.500,00
Luiz Gustavo Cardoso Mundim	16/09/2019		R\$ 7.000,00
Marília Aparecida Leite Andrade	10/02/2020		R\$ 3.500,00
Sandro Do Carmo Lima	07/10/2019		R\$ 15.000,00
Omézio Ribeiro Pontes	01/03/2019		R\$ 22.500,00
			R\$ 95.943,07

As conversas com os srs. OMÉZIO, CPF: [redacted], listado na tabela acima, e EDSON SOARES DE LIMA, CPF: [redacted], conhecido como “Coronel Edson”, corroboram com os elementos que indicam o financiamento dos custos do “Aliança pelo Brasil” por parte do sr. LUÍS FELIPE BELMONTE.

Segue abaixo, as conversas entre LUÍS FELIPE e GUILHERME nos dias 11 e 12/05/2020, respectivamente, e logo após um diálogo entre o empresário e o Coronel da PMDF aposentado EDSON SOARES DE LIMA ocorrido em 29/01/2020:



Outra coisa. Quem autorizou pagar RS 6 mil para o coronel Edson pelo Aliança? Qual a função dele lá?
11:43:15 -03:00 ✓

Eu e Omezio que combinamos com ele.
Ele foi responsável pela coordenação de toda a ação de coleta de assinaturas e pelo que sei ainda está terminando o cadastro.
Quem acompanha diretamente esse trabalho é o Omezio.
Na ocasião que fechamos a ação de coleta de assinaturas estava na planilha que o senhor autorizou.
11:46:30 -03:00

Nem percebi. E RS 6 mil? Não tem lógica.
11:48:04 -03:00 ✓

Ele agora está sem função. Terminamos a coleta.
11:48:19 -03:00 ✓

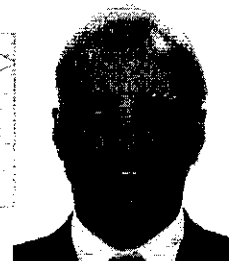
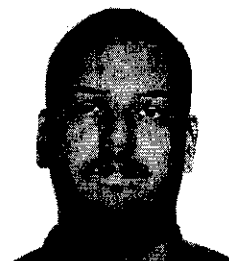
O cadastro só quem faz são as meninas e termina esta semana.
11:48:49 -03:00 ✓

Sobre o que é está fazendo exatamente é melhor ver com o Omezio. Só seu por cima.
Se for para dar por encerrada a missão dele eu o comunico na hora.
11:50:34 -03:00

No Aliança não tem mais o que fazer. Avise o Omezio.
11:54:31 -03:00 ✓

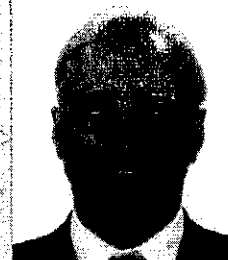
Não sabia desse valor. Achava que ele estava fazendo trabalho voluntário.
11:54:55 -03:00 ✓

Ninguém faz trabalho voluntário para a gente...
11:55:30 -03:00



Guilherme. O trabalho do Aliança termina na sexta. Creio que podemos dispensar a estrutura. Cel Edson e as meninas. Só a Natália que ficará para preparar a nova estrutura.
11:45:15 -03:00 ✓

Ok.
11:59:49 -03:00



Dr. Felipe, bom dia!
Repassando o total Dr apoioamento conseguido ontem.
- 1.030 fichas.
- Média: 39.62 fichas por contratado.
Sempre as ordens.
10:53:27 -02:00

Dr. Felipe, boa noite!
Repassando o total de apoiantes conseguido hoje.
- 1.309 fichas.
- Média: 40.9 fichas por contratado.
Sempre as ordens.
22:57:17 -02:00

Que maravilha.
23:23:45 -02:00 ✓

c. EVENTO 03: “Caixa 2” ao Ivan

Há algumas discussões entre LUÍS FELIPE BELMONTE e sua esposa, a Deputada Federal PAULA MORENO PARO BELMONTE, CPF [REDACTED], por questões financeiras. A principal reclamação dela se refere aos pagamentos que seu cônjuge faz a outras empresas e aos seus filhos maiores. Porém, chamou atenção que em resposta à reclamação da PAULA, no dia 12/08/2019, sobre a criação de uma “empresa para eventos”, LUÍS FELIPE diz que essa empresa é para “justificar os gastos com o Ivan”. Seriam “R\$ 2 MM” e que estariam “sendo investigados pela COAF e pela Polícia Civil, com suspeita de Caixa 2”.

Bom dia,
Espero que esteja bem.
Impressionante!
Você precisa enxergar, todo mundo atrás de dinheiro.
Tenho uma verdadeira vergonha da situação de inocência ou mesmo doença que vc se encontra.
Todo muito com história bonita e vc cai que nem patinho.

Futebol uma fortuna!
Comunicação para competir uma outra fortuna!
Um filme que te deu 1 minuto de fama, 300 mil
Parece brincadeira!
Ilusão, ilusão!
O dinheiro do vai.
Patrocínio de clube de futebol feminino e Vôlei também está lá vc!
Agora montando um empresa para eventos! Escondido mais uma vez!
MENTIROSO!
Cada dia que passa, VOCÊ faz eu ter mais vontade de você bera distante de mim!
SAI FORA SEU MENTIROSO
Já passou do limite!
Você é doente!
Ter os filhos totalmente dependentes, nora, genro, neto. UMA BANDO DE
FOLGADO!
Deus me livre.
Não da menor prazer em compartilhar nada, nada com você.
Seu filho além de não trabalhar, agente sustenta 100% ele e os agregados tem caro novo e tratamento “Marcos Feliciano” nos dentes. Quem paga a conta? .
Sua filha, dondoquinha mimada, você que paga para ela estar casada.
Vergonha alheia
Sua ex mulher depende até hoje. Lembrando que quem faz o PAGAMENTO DELA
MENSAL SOU EU.
O valor da mesada e plano de saúde. TODOS OS MESES.
Isso não tem como eu aguentar mais.
Estou muito triste, sozinha.
Você é mentiroso e doente. Perdulário

Precisamos formalizar nossa separação. Por favor quero resolver o mais breve possível.

Não aceito mais esses gastos absurdos com está empresa de comunicação, futebol, e um monte de JACA que entra. Espero um dia vc ter consciência do que fez ao longo da sua vida.
Arrogância e vaidade!

Quero comunicar a UDV, antes que se transforme em núcleo.

Deus te ilumine e faça você ENXERGAR O que vem plantando!

04:42:49 -03:00

A empresa de eventos é para justificar os gastos com o Ivan. - RS 2 MM. Estamos sendo investigados pela COAF e pela Polícia Civil, com suspeita de Caixa 2. Guilherme sugeriu começar a fazer os eventos para justificar o investimento. Não creio que vc deixaria um filho seu andar em Um carro sem segurança ou a perder os dentes.

09:20:45 -03:00

O “Guilherme”, citado na conversa acima pelo LUÍS FELIPE BELMONTE, é o mesmo sr. GUILHERME DE ARAUJO RIO PRETO JUNGER, CPF - 69, constante no início do “Evento 02” deste relatório.

Vale ressaltar que GUILHERME é sócio, junto com o MARCELO MORENO PARO, CPF , irmão da Deputada PAULA BELMONTE, das empresas ALTO DA BOA VISTA CONSTRUTORA E INCORPORADORA S/A, CNPJ 15.209.045/0001-48, e MONTEMOR EMPREENDIMENTOS S/A, CNPJ 08.513.073/0001-99.

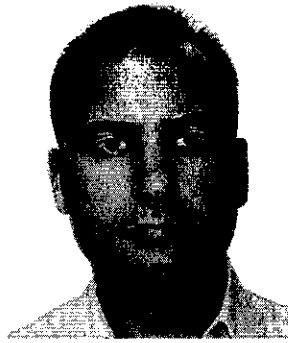
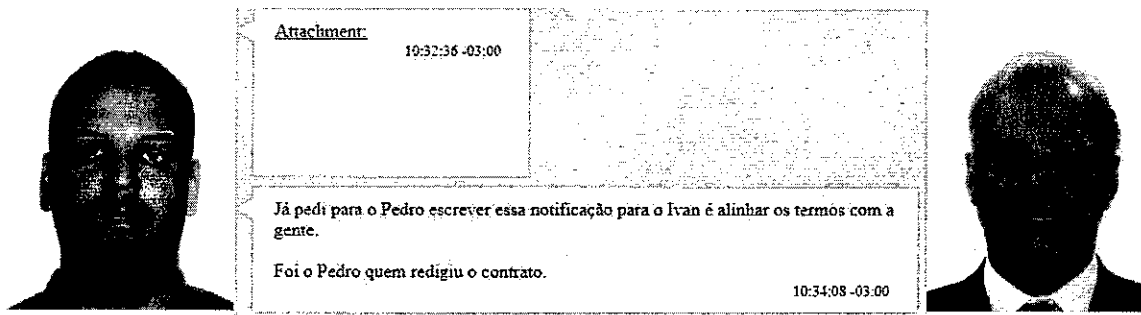


Figura 12 - MARCELO MORENO PARO

GUILHERME também compõe sociedade com o próprio LUÍS FELIPE BELMONTE nas empresas KASAR INVESTIMENTOS IMOBILIARIOS SAF II S/A, CNPJ 26.697.462/0001-01, e BELMONTE SPORTS EVENTOS ESPORTIVOS LTDA, CNPJ 32.786.270/0001-66, sendo que nesta última a Deputada PAULA BELMONTE também participa do quadro societário.

Alguns dias antes da discussão entre PAULA e LUÍS FELIPE ocorrida no dia 12/08 e mencionado mais acima, precisamente no dia 19/07/2019, GUILHERME envia, ao LUÍS FELIPE, um contrato de “investimentos” em eventos artísticos.



No contrato, LUÍS FELIPE figura como “investidor” e IVAN FELIPE DUTRA, CPF _____, como “investido”.



Figura 13 - IVAN FELIPE DUTRA

O documento prevê aportes de exatos **R\$ 2.000.000,00** (dois milhões de reais) a serem pagos em períodos distintos. **R\$ 500.000,00** no momento da assinatura do contrato e os outros **R\$ 1.500.000,00** de acordo com a “necessidade do projeto”.

Não constam, no afastamento do sigilo bancário do LUÍS FELIPE BELMONTE e de suas empresas, com os dados disponíveis até o momento, os pagamentos citados no contrato.

CONTRATO DE INVESTIMENTOS PARA PARCERIA E COOPERAÇÃO EM EVENTOS E ESPETÁCULOS

FELIPE BELMONTE DOS SANTOS, brasileiro, casado, empresário, C.I. nº 5053 OAB/DF, CPF nº _____, residente e domiciliado em Brasília/DF, com escritório no _____, Brasília/DF, CEP _____, doravante denominado “INVESTIDOR” e, de outro lado, IVAN FELIPE DUTRA, brasileiro, casado, empresário, portador da Cédula de Identidade RG nº _____, e inscrito no CPF sob o nº _____, filho de _____, residente e domiciliado no _____, Brasília/DF, CEP _____, doravante denominado “INVESTIDO”, e ambas conjuntamente denominadas “Partes”, neste ato representado na forma de seus atos constitutivos, resolvem firmar o presente Contrato de Parceria e Cooperação, mediante as cláusulas e condições seguintes:

CLÁUSULA PRIMEIRA – DO OBJETO

Visa o presente instrumento estabelecer a parceria e a cooperação entre as partes com vistas a realizar ações conjuntas ligadas a realização de eventos e espetáculos artísticos de qualquer natureza conforme a vontade das Partes, na forma em que foi estabelecida no CONTRATO COMERCIAL DE PARTICIPAÇÃO MÚTUA, pactuado com o CLUBE DO CONGRESSO, inscrito no CNPJ nº 00.044.180/0001-03, para arrendamento e exploração comercial do Ginásio do Clube do Congresso, local denominado “Congresso Hall”, com a empresa RK & DUTRA CONSULTORIA LTDA – ME, inscrita no CNPJ sob o nº 01.537.053/0001-09, com sede no endereço SCLRN 714, Bloco A, Loja 19, Asa Norte, Brasília/DF, CEP 70.760-551, cujo qual o “INVESTIDO” é sócio cotista.

CLÁUSULA SEGUNDA – DAS OBRIGAÇÕES DAS PARTES

I – Caberá ao “INVESTIDO”, em decorrência de seu conhecimento e expertise, a parceria na organização de eventos e espetáculos artísticos de qualquer natureza nos limites estabelecidos pelas “Partes”, e repassar ao “INVESTIDOR” a quantia de 50% (cinquenta por cento) do valor líquido arrecadado nos eventos e espetáculos realizados na forma do presente contrato.

II – Caberá ao “INVESTIDOR”, à cooperação financeira pra realização dos eventos e espetáculos na forma estabelecida na cláusula seguinte.

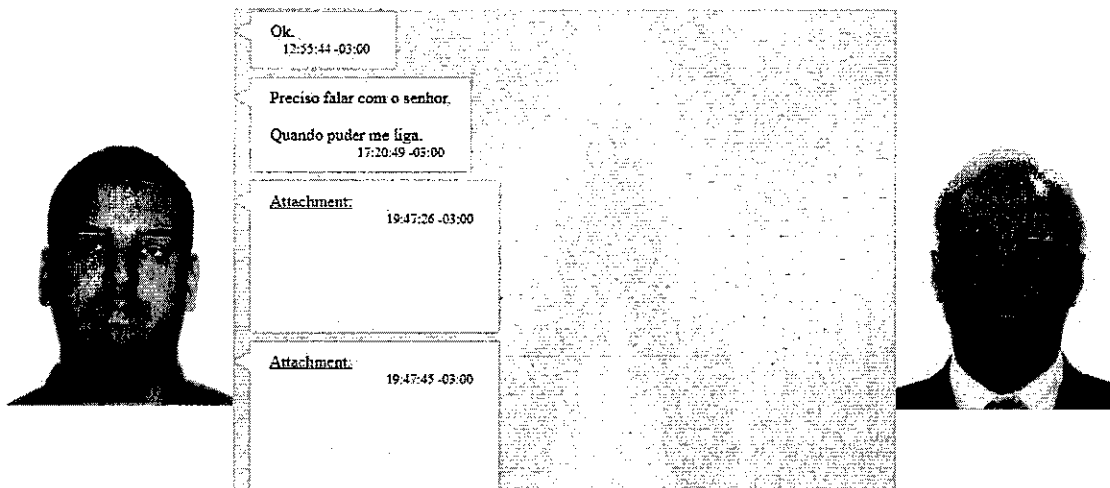
CLÁUSULA TERCEIRA – DAS DESPESAS

O “INVESTIDOR” se responsabilizará pela transferência do valor de até R\$ 2.000.000,00 (dois milhões de reais) para conta corrente nº 2448-1, Agência 0241, Banco Bradesco, nominal a Ivan Felipe Dutra, da seguinte forma:

- a) R\$ 500.000,00 (quinhentos mil reais), no ato da assinatura deste contrato com firma reconhecida em cartório e;
- b) R\$ 1.500.000,00 (um milhão e quinhentos mil reais), de acordo com a necessidade do projeto.

Parágrafo único: O comprovante de transferência bancária será utilizado como meio de confirmação do investimento realizado.

GUILHERME envia outro “Contrato de Prestação de Serviços Artísticos” ao LUÍS FELIPE no dia 22/08/2019. A contratada, desta vez, é a empresa **CEOS EVENTOS E PRODUÇÕES LTDA**, CNPJ 12.300.656/0001-09, sendo os sócios **MARCIO AUGUSTO PAPALARDI**, CPF [redacted], e **PLACIDO PAPALARDI**, CPF [redacted] (falecido em 2015). Entretanto, no contrato, figura como “PRODUTOR RESPONSÁVEL” o mesmo sr. IVAN FELIPE DUTRA. Este contrato, com valor de **R\$ 177.250,00**, teve por objeto a prestação de serviços do artista **ALEXANDRE PIRES** que se realizou no dia **10/11/2019** no Clube do Congresso, em Brasília-DF.



CONTRATO DE PRESTAÇÃO DE SERVIÇOS ARTÍSTICOS

Pelo presente instrumento particular de CONTRATO DE PRESTAÇÃO DE SERVIÇOS ARTÍSTICOS, **CONTRATADA** e **CONTRATANTE** infra qualificados, tem entre si, justas e contratadas as cláusulas e condições que abaixo seguirão, as quais mutuamente aceitam e outorgam, a saber:

NOME: ALVORAN INVESTIMENTO, PARTICIPAÇÃO E ADIMINISTRAÇÃO LTDA
CNPJ/CPF: 72.637.762/0001-04
ENDEREÇO: Rua Vivaldo Lima, 25 – Sala C
BAIRRO: Centro
CIDADE: Manaus/AM
CEP: 69.005-440
REPRESENTANTE LEGAL: Luis Felipe Belmonte dos Santos
RG:
CPF: 1
TELEFONES: (61)9971-8001

E-mail:
PRODUTOR RESPONSÁVEL: Ivan Felipe Dutra

Adiante denominada **CONTRATANTE**, e **CEOS EVENTOS E PRODUÇÕES LTDA** - pessoa jurídica de direito privado regularmente inscrita no CNPJ/ME sob nº 12.300.656/0001-09, neste ato representado pelo Sr Marcio Augusto Papalardi, portador do documento de identidade RG nº [redacted] e inscrito no CPF/ME sob nº [redacted], adiante denominada **CONTRATADA**, tem entre si justa e contratada a prestação de serviços artísticos de que tratam as cláusulas abaixo:

CLÁUSULA 1ª

- 1.1 A **CONTRATADA** declara ser detentora dos direitos de comercialização de prestação de serviço do artista **ALEXANDRE PIRES** na data de 10 de **NOVEMBRO** de 2019.
- 1.2 Pelo presente instrumento e na melhor forma de direito, a **CONTRATANTE** compromete-se à apresentação do Show Artístico de **Alexandre Pires**, em data e local disposto na cláusula 1.2.2, cujo cachê é estabelecido no valor de **R\$ 177.250,00 (Cento e Setenta e Sete mil, duzentos e cinquenta reais)**, cujas obrigações serão quitadas da seguinte forma:

Figura 15 – Trecho do contrato para prestação de serviços do artista Alexandre Pires

Anexos:

Evento 01.zip	Arquivos citados no evento 01 (suposto pedido do Prefeito de Limeiras-SP).
Evento 02.zip	Arquivos citados no evento 02 (pagamentos à empresa Inclutech e ao Sérgio Lima).
Evento 03.zip	Arquivos citados no evento 03 (suposto caixa 2).

É o relatório.

Brasília/DF, 18 de agosto de 2020.



FELIPE MONTEIRO DE ANDRADE
Agente de Polícia Federal
2ª Classe – Matrícula 20.836



SERVIÇO PÚBLICO FEDERAL
MJSP - POLÍCIA FEDERAL
DIRETORIA DE COMBATE AO CRIME ORGANIZADO

OPERAÇÃO LUME - IPL 2020.0060052 -DICOR/PF

RELATÓRIO DE ANÁLISE DE MATERIAL APREENDIDO (RMA)

RMA 06/2020 - IPL 2020.0060052 – DICOR/PF

A presente investigação tem por objetivo apurar a eventual “existência de uma rede integralmente estruturada de comunicação virtual voltada tanto à sectarização da política quanto à desestabilização do regime democrático para auferir ganhos econômicos diretos e políticos indiretos”¹. Bem como esclarecer “se o que temos são grupos que atentam contra a ordem constitucional e o Estado Democrático de Direito ou se são grupos que justamente atuam a ordem constitucional e o Estado Democrático de Direito”².

A hipótese criminal em análise é o cometimento dos tipos penais previstos nos Art. 16, 22, 23 e outros da Lei nº. 7.170/83, como também no Art. 288 do Código Penal Brasileiro.

As condutas investigadas, apenas para facilitar, estruturar e individualizar o entendimento, foram divididas em núcleos: político, propagador e financiador.

O empresário e advogado LUÍS FELIPE BELMONTE DOS SANTOS, CPF [REDACTED], está sendo investigado por supostamente financiar pessoas, partidos ou movimentos que teriam praticados os atos tipificados como crime na Lei 7.170/83. O material analisado e reportado nesse relatório pertence a ele.

O presente RELATÓRIO DE ANÁLISE DE MATERIAL APREENDIDO (RMA) traz o detalhamento analítico do equipamento apreendido em decorrência do cumprimento de Mandado de Busca e Apreensão, exarado pelo Senhor Ministro Alexandre de Moraes.

¹ Trecho constante na página 16 da representação do MPF.

² Trecho constante na página 2 da representação do MPF.

DO LOCAL DE APREENSÃO:

No dia 16/06/2020 foi dado cumprimento à ordem de busca e apreensão dos itens relacionados a LUÍS FELIPE BELMONTE no âmbito do IPL 2020.0060052-DICOR/PF (INQ 4.828 STF). Na ocasião, discos rígidos e telefones celulares foram apreendidos.

DO MATERIAL APREENDIDO:

Este relatório descreverá a análise ocorrida no material abaixo relacionado, lacrado sob o número 02000929222, que fora periciado e algumas informações constam no Laudo nº 1493/2020 – INC/DITEC/PF.

Identificação	ITEM	DESCRIÇÃO
Material 1134/2020- INC/DITEC/PF	01	01 (um) telefone celular da marca APPLE, modelo iPhone X A1901, cor branca, IMEI “359411082989605”, com um cartão SIM da operadora VIVO ICCID “89550666135002004312” e capa de proteção de cor azul.

O material em questão apresenta:

DA ANÁLISE:

Após criteriosa triagem, nos materiais arrecadados durante as buscas perpetradas no dia 16/06/2020, os seguintes conteúdos foram encontrados:

1. Item 01 iPhone X A1901

Não foram encontrados indícios de impulsionamento de perfis sociais ou qualquer articulação contra as instituições constitucionalmente instituídas. Também não foram localizados materiais que pudessem esclarecer ou enriquecer as informações citadas no RMA³ 05, tais como: o suposto pedido de vantagem indevida pelo Prefeito de Limeira/SP, os pagamentos suspeitos ao SÉRGIO FERREIRA DE LIMA JÚNIOR, os

³ Relatório de Análise de Material Apreendido

supostos pagamentos para justificar os gastos com o IVAN FELIPE DUTRA – “caixa dois” – e o financiamento dos custos do Aliança pelo Brasil.

O telefone em análise é, de fato, utilizado pelo LUÍS FELIPE, mas com pouco emprego por ele nos últimos meses. O elementos colhidos sugerem que o aparelho analisado no RMA 05 (Celular Apple, modelo iPhone 11 Pro Max) era o mais utilizado recentemente.

É o relatório.

Brasília/DF, 26 de agosto de 2020.



FELIPE MONTEIRO DE ANDRADE
Agente de Polícia Federal
2ª Classe – Matrícula 20.836



SERVIÇO PÚBLICO FEDERAL
MJSP - POLÍCIA FEDERAL
DIRETORIA DE COMBATE AO CRIME ORGANIZADO

OPERAÇÃO LUME - IPL 2020.0060052 -DICOR/PF

RELATÓRIO DE ANÁLISE DE MATERIAL APREENDIDO (RMA)

RMA 07/2020 - IPL 2020.0060052 – DICOR/PF

A presente investigação tem por objetivo apurar a eventual “existência de uma rede integralmente estruturada de comunicação virtual voltada tanto à sectarização da política quanto à desestabilização do regime democrático para auferir ganhos econômicos diretos e políticos indiretos”¹. Bem como esclarecer “se o que temos são grupos que atentam contra a ordem constitucional e o Estado Democrático de Direito ou se são grupos que justamente atuam a ordem constitucional e o Estado Democrático de Direito”².

A hipótese criminal em análise é o cometimento dos tipos penais previstos nos Art. 16, 22, 23 e outros da Lei nº. 7.170/83, como também no Art. 288 do Código Penal Brasileiro.

As condutas investigadas, apenas para facilitar, estruturar e individualizar o entendimento, foram divididas em núcleos: político, propagador e financiador.

O empresário e advogado LUÍS FELIPE BELMONTE DOS SANTOS, CPF , está sendo investigado por supostamente financiar pessoas, partidos ou movimentos que teriam praticados os atos tipificados como crime na Lei 7.170/83. O material analisado e reportado nesse relatório pertence a ele.

O presente RELATÓRIO DE ANÁLISE DE MATERIAL APREENDIDO (RMA) traz o detalhamento analítico do equipamento apreendido em decorrência do cumprimento de Mandado de Busca e Apreensão, exarado pelo Senhor Ministro Alexandre de Moraes.

¹ Trecho constante na página 16 da representação do MPF.

² Trecho constante na página 2 da representação do MPF.

DO LOCAL DE APREENSÃO:

No dia 16/06/2020 foi dado cumprimento à ordem de busca e apreensão dos itens relacionados a LUÍS FELIPE BELMONTE no âmbito do IPL 2020.0060052-DICOR/PF (INQ 4.828 STF). Na ocasião, discos rígidos e telefones celulares foram apreendidos.

DO MATERIAL APREENDIDO:

Este relatório descreverá a análise ocorrida no material abaixo relacionado, lacrado sob o número 05000743229, que fora periciado e algumas informações constam no Laudo nº 1494/2020 – INC/DITEC/PF.

Identificação	ITEM	DESCRIÇÃO
Material 1136/2020- INC/DITEC/PF	03	01 (um) notebook da marca APPLE, modelo MacBook Pro A1286, cor cinza, número de série “C02F45GYDF8X”, contendo 01 (um) disco rígido da marca TOSHIBA, modelo MK7559GSXF, número de série “11BJP0DMT”, com capacidade nominal de 750 GB.

O material em questão apresenta:

DA ANÁLISE:

Após criteriosa triagem, nos materiais arrecadados durante as buscas perpetradas no dia 16/06/2020, os seguintes conteúdos foram encontrados:

1. Item 03 Notebook Apple


Não foram encontrados arquivos pessoais do LUÍS FELIPE BELMONTE ou relacionados as suas empresas. Há, apenas, arquivos referentes a programas e aplicativos e as datas de modificações desses arquivos remetem, os mais recentes, a 2017.

20170209154537.not_termin...	not_L	116,710	false	Outros Arquivos	09/02/2017 15:45:38 UTC	16/02/2017 15:41:31 UTC	09/02/2017 15:45:38 UTC	16/02/2017 15:41:31 UTC
snapshots.db-wal	db-wal	0	false	Outros Arquivos Tama...	01/08/2016 05:19:21 UTC	16/02/2017 15:41:33 UTC	16/02/2017 15:41:33 UTC	16/02/2017 15:41:33 UTC
snapshots.db-shm	db-shm	32,768	false	Outros Arquivos	01/08/2016 05:19:21 UTC	16/02/2017 15:41:33 UTC	16/02/2017 15:41:33 UTC	16/02/2017 15:41:33 UTC
snapshots.db	sqlite	15,290,388	false	Bases de dados	01/08/2016 05:19:21 UTC	16/02/2017 15:41:33 UTC	16/02/2017 15:41:33 UTC	16/02/2017 15:41:33 UTC
coreduetd.db-wal	db-wal	2,307,232	false	Outros Arquivos	01/08/2016 05:14:58 UTC	16/02/2017 15:42:07 UTC	16/02/2017 15:42:07 UTC	16/02/2017 15:42:07 UTC
en1-1,e0:78:47:6:64-slack	slack	3,138	true	File Slacks	16/02/2017 15:42:07 UTC	16/02/2017 15:42:07 UTC	15/02/2017 15:42:07 UTC	16/02/2017 15:42:07 UTC
coreduetd.db-wal-slack	slack	2,912	true	File Slacks	01/08/2016 05:14:58 UTC	16/02/2017 15:42:07 UTC	16/02/2017 15:42:07 UTC	16/02/2017 15:42:07 UTC
en1-1,e0:78:47:6:64	xml	858	false	Arquivos XML	16/02/2017 15:42:07 UTC	16/02/2017 15:42:07 UTC	16/02/2017 15:42:07 UTC	16/02/2017 15:42:07 UTC
leases		0	false	Pastas Tamanho Zero	01/08/2016 05:14:49 UTC	16/02/2017 15:42:07 UTC	01/08/2016 05:14:49 UTC	16/02/2017 15:42:07 UTC
StoreData-slack	slack	4,088	true	File Slacks	01/08/2016 05:14:44 UTC	16/02/2017 15:42:10 UTC	16/02/2017 15:42:10 UTC	16/02/2017 15:42:10 UTC
StoreData-slack	slack	4,088	true	File Slacks	01/08/2016 05:14:45 UTC	16/02/2017 15:42:10 UTC	16/02/2017 15:42:10 UTC	16/02/2017 15:42:10 UTC
StoreData-slack	slack	4,084	true	File Slacks	01/08/2016 05:14:41 UTC	16/02/2017 15:42:10 UTC	16/02/2017 15:42:10 UTC	16/02/2017 15:42:10 UTC
SleepWakeStacks bin	bin	172,032	false	Outros Arquivos	01/08/2016 05:26:15 UTC	16/02/2017 15:42:10 UTC	01/08/2016 05:26:15 UTC	16/02/2017 15:42:10 UTC
StoreData		12	false	Outros Arquivos	01/08/2016 05:14:41 UTC	16/02/2017 15:42:10 UTC	09/02/2017 15:46:05 UTC	16/02/2017 15:42:10 UTC
StoreData		8	false	Outros Arquivos	01/08/2016 05:14:44 UTC	16/02/2017 15:42:10 UTC	16/02/2017 15:42:10 UTC	16/02/2017 15:42:10 UTC
StoreData		8	false	Outros Arquivos	01/08/2016 05:14:45 UTC	16/02/2017 15:42:10 UTC	16/02/2017 15:42:10 UTC	16/02/2017 15:42:10 UTC
[Sem Nome]-0			true	Outros Arquivos		01/08/2020 11:04:02 UTC		
[Sem Nome]-0			false	Outros Arquivos		01/08/2020 11:04:02 UTC		
[Sem Nome]-0			true	Outros Arquivos		01/08/2020 11:04:02 UTC		

Figura 1 - Data de criação e modificação dos arquivos

É o relatório.

Brasília/DF, 26 de agosto de 2020.



FELIPE MONTEIRO DE ANDRADE
Agente de Polícia Federal
2ª Classe – Matrícula 20.836



SERVIÇO PÚBLICO FEDERAL
MJSP - POLÍCIA FEDERAL
DIRETORIA DE COMBATE AO CRIME ORGANIZADO

OPERAÇÃO LUME - IPL 2020.0060052 -DICOR/PF

RELATÓRIO DE ANÁLISE DE MATERIAL APREENDIDO (RMA)

RMA 08/2020 - IPL 2020.0060052 – DICOR/PF

A presente investigação tem por objetivo apurar a eventual “existência de uma rede integralmente estruturada de comunicação virtual voltada tanto à sectarização da política quanto à desestabilização do regime democrático para auferir ganhos econômicos diretos e políticos indiretos”¹. Bem como esclarecer “se o que temos são grupos que atentam contra a ordem constitucional e o Estado Democrático de Direito ou se são grupos que justamente atuam a ordem constitucional e o Estado Democrático de Direito”².

A hipótese criminal em análise é o cometimento dos tipos penais previstos nos Art. 16, 22, 23 e outros da Lei nº. 7.170/83, como também no Art. 288 do Código Penal Brasileiro.

As condutas investigadas, apenas para facilitar, estruturar e individualizar o entendimento, foram divididas em núcleos: político, propagador e financiador.

A empresa NOVO BRASIL EMPREENDIMENTOS DIGITAIS LTDA, CNPJ 28.573.979/0001-06, está sendo investigada por supostamente difundir os ideais e manter movimentos sociais que teriam praticados, em tese, atos tipificados como crime na Lei 7.170/83. ERNANI FERNANDES BARBOSA NETO³ e THAIS RAPOSO DO AMARAL PINTO CHAVES⁴ mantêm união estável, inclusive possuem uma filha em comum⁵, e são sócios da empresa NOVO BRASIL e outras. O material analisado e reportado nesse relatório pertence a ela.

¹ Trecho constante na página 16 da representação do MPF.

² Trecho constante na página 2 da representação do MPF.

³ CPF

⁴ CPF

⁵ Ligia Raposo Fernandes Chaves, CPF

, DN 19/07/2013

ERNANI FERNANDES BARBOSA NETO

CPF:

DN:

Profissão: empresário

NOVO BRASIL EMPREENDIMENTOS DIGITAIS
LTDA

CNPJ 28.573.979/0001-06

RAPOSO FERNANDES MARKETING DIGITAL

Empresas: LTDA

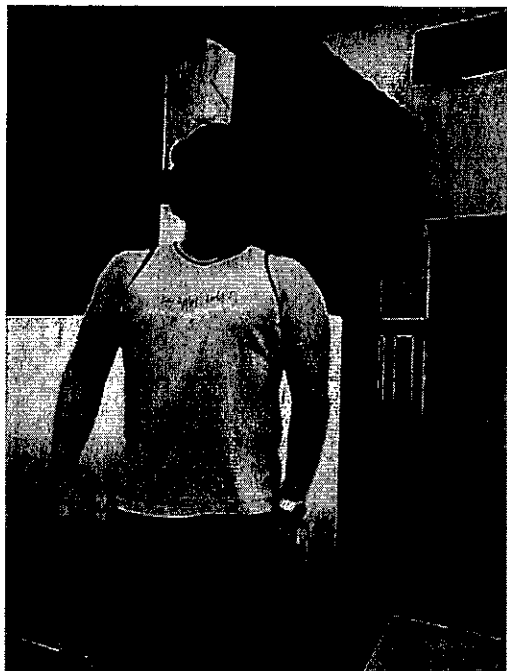
CNPJ 20.010.215/0001-09

REALIZA COMERCIO DE ARTIGOS

PERSONALIZADOS LTDA

CNPJ 13.043.301/0001-44

Filiação:



THAIS RAPOSO DO AMARAL PINTO CHAVES

CPF:

DN:

Profissão: empresária e advogada (inscrição OAB SP 348733)

NOVO BRASIL EMPREENDIMENTOS DIGITAIS
LTDA

CNPJ 28.573.979/0001-06

RAPOSO FERNANDES MARKETING DIGITAL

Empresas: LTDA

CNPJ 20.010.215/0001-09

REALIZA COMERCIO DE ARTIGOS

PERSONALIZADOS LTDA

CNPJ 13.043.301/0001-44

Filiação:



O presente RELATÓRIO DE ANÁLISE DE MATERIAL APREENDIDO (RMA) traz o detalhamento analítico do equipamento apreendido em decorrência do cumprimento de Mandado de Busca e Apreensão, exarado pelo Senhor Ministro Alexandre de Moraes.

DO LOCAL DE APREENSÃO:

No dia **16/06/2020** foi dado cumprimento à ordem de busca e apreensão dos itens relacionados à empresa NOVO BRASIL EMPREENDIMENTOS DIGITAIS LTDA no âmbito do IPL 2020.0060052-DICOR/PF (INQ 4.828 STF). Na ocasião, discos rígidos e cartões de memória foram apreendidos.

DO MATERIAL APREENDIDO:

Este relatório descreverá as análises ocorridas nos materiais abaixo relacionados, listados no auto de apreensão número 950/2020, que foram periciados e algumas informações constam no Laudo nº 2176/2020 – NUCRIM/SETEC/SP/PF/SP.

Lacre nº.	ITEM	DESCRIÇÃO
1724201	01	01 HD, marca Western Digital, 500 GB, S/N, WCAYUV488202, retirado de CPU que se encontrava desligada, na sala do imóvel.
1724201	02	01 HD, marca Seagate, 320 GB, S/N, 22A08TDI, retirado de CPU que se encontrava ligada, na sala do imóvel.
1641250	03	32 cartões de memória, sendo um da marca Samsung e outro da marca Kodak, os qual estavam inseridos em câmeras digitais desligadas, localizadas no primeiro dormitório do imóvel.
1724477	04	01 HD externo, marca Seagate, S/N, NAA7X17M que se encontrava conectado a CPU, ligada, localizada no segundo dormitório do imóvel.
1724477	05	01 HD, marca Seagate, 1TB, S/N, 24YFGXFE, retirado de gabinete ligado localizado no segundo dormitório do imóvel.
1724477	06	01 HD, marca Seagate, 1TB, S/N, 24YFRL6, retirado de uma CPU, ligada, localizada no segundo dormitório do imóvel.
1724448	07	01 notebooks, marca Sony, modelo Vaio, de cor cinza, S/N *275455787001381*, acompanhado da fonte de energia, o qual se encontrava ligado, retirado na sala do imóvel.
3728562	08	01 notebooks, marca Acer, de cores preta e vermelha, S/N NHQ32AL00290832DDA9501, acompanhado da fonte de energia, o qual se encontrava ligado, retirado na sala do imóvel.
1725469	09	01 (um) notebook da marca Dell, cor cinza, S/N 23GJSL2, acompanhado da fonte de energia, o qual se encontrava ligado, retirado na sala do imóvel.

0956311	10	01 notebooks, marca Dell, de cor preta, S/N, 68925K1, acompanhado da fonte de energia, o qual se encontrava ligado, retirado na sala do imóvel.
1725322	11	01 notebooks, marca Dell, de cor cinza, S/N, DMCD342, acompanhado da fonte de energia, o qual se encontrava ligado, retirado na sala do imóvel.
1724483	12	01 (um) notebook da marca Dell, cor cinza, S/N, 4W8ZZ02, acompanhado da fonte de energia, o qual se encontrava ligado, retirado na sala do imóvel.
1724261	13	01 notebooks, marca Dell, de cor cinza, S/N, HOPL22, acompanhado da fonte de energia, qual se encontrava ligado, retirado na sala do imóvel.

Os materiais em questão apresentam:

DA ANÁLISE:

Como a análise se deu por eventos e os assuntos podem e de fato estão contidos em mais de um material apreendido, não houve a divisão dos tópicos por item, mas sim por temas ou eventos.

Apesar dessas apreensões estarem relacionadas a uma única empresa (NOVO BRASIL) pertencente ao ERNANI e à THAÍS, nesse relatório, em alguns momentos, serão realizadas correlações com as outras duas empresas para melhorar a compreensão.

Após criteriosa triagem, nos materiais arrecadados durante as buscas perpetradas no dia 16/06/2020, os seguintes conteúdos foram encontrados:

1. **EVENTO 01:** Estrutura de alcance

O arquivo “Rede RFA-DEZEMBRO233.pdf”, que fora localizado nos itens 05, 06, 08, 11 E01, 12 e 13n, apresenta, em tese, a estrutura formada pela rede “RFA – Raposo Fernandes Associados” com data de criação em **abril de 2017**.

A supracitada rede é formada por sites, canais em mídias sociais e movimentos sociais com alcance teórico de mais de 20 milhões de pessoas/seguidores. Ainda segundo o documento, a RFA é “dirigida por 5 escritórios remotos e conta com dois estúdios para gravação audiovisual”.

TV Revolta e páginas e micro-rede associadas	4,364 milhões
TV Revolta	3,641 milhões
João Lima	211 mil
Humor 13	449,8 mil
Diário Policial	62,2 mil
Movimentos	4,661 milhões
Movimento Contra Corrupção	3,070 milhões
Juventude Contra Corrupção	782,67 mil
Movimento Contra Corrupção – São Paulo	317,2 mil
Movimento Democracia Participativa	231,75 mil
Seccionais menores e outros	Cerca de 260 mil
Mídias	3,719 milhões
Folha Política	1,367 milhão
Rede do Ficha Social no Youtube	905,3 mil (inscritos)
Rede de canais dispersos no Youtube, incluindo João Lima	300 mil (inscritos)
Política na Rede	436 mil
Gazeta Social	203,8 mil
Correio do Poder	154,7 mil
Folha do Povo	95,6 mil
Notícias Políticas	1,3 mil
Ficha Social (Facebook)	37 mil
Gazeta do Internauta	218,4 mil
Esparsos	Não contabilizado
Lava Jato, Judiciário, Instituições, Páginas de apoio	1,227 milhão
Apoio ao Moro	514,3 mil
Juiz Sergio Moro – O Brasil está com você	712 mil
Operação Lava Jato – Eu apoio!	1 mil
Personalidades	799,1 mil
Janaína Paschoal – O Brasil está com você	405 mil
Alexandre Frota	263 mil
João Lima (Facebook)	108,3 mil
Ernani Fernandes	22,8 mil
Variedades	418 mil
Curió	418 mil
SUBTOTAL	15,188 MILHÕES
Parceiros (sendo os principais Povo Brasileiro e Tenho Vergonha)	Cerca de 1,100 milhão
Tenho Vergonha	565,977 mil
Povo Brasileiro	148 mil
Grupos grandes e pequenos, pequenas páginas no Facebook, mídias no Twitter, no Instagram e no Google Plus, listas de e-mail legítimas, fórum, entre outros.	4 milhões (assinantes/seguidores/inscritos)
TOTAL	20,288 MILHÕES

Figura 1 – Trecho do arquivo de demonstra a “rede” RFA.

Há algumas fotos dos escritórios e estúdios da rede. Numa delas, aparece o sr. JOAO VITOR DE ALMEIDA LIMA, CPF _____, que foi o apresentador do canal do Youtube “TV Revolta”.



Figura 2 - João apresentando vídeo no canal TV Revolta

Imagem do JOÃO em um dos supostos estúdios da rede RFA:

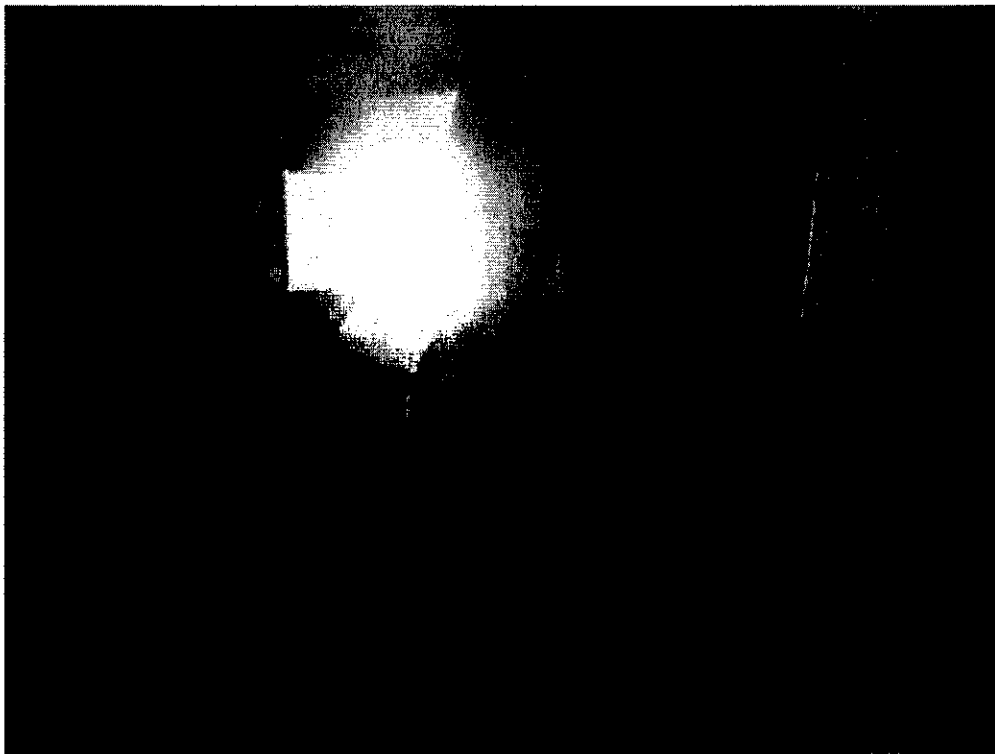


Figura 3 – Imagem do JOÃO no documento da RFA.

O canal “TV Revolta” foi citado pelo, hoje Deputado Federal, PAULO EDUARDO MARTINS no telejornal Jornal da Massa, afiliada do SBT no Paraná, como um canal “muito influente”⁶.

⁶ <https://www.youtube.com/watch?v=tXT-BHEJ4pI> Acesso em 14/09/2020



Figura 4 - JOAO VITOR DE ALMEIDA LIMA

Ressalto que o canal “TV Revolta”, apresentado pelo JOÃO, não está mais disponível. Num vídeo compartilhado por outro canal⁷, em 04/03/2020, JOÃO se queixa da exclusão do seu canal do Youtube e atribui a ação às falsas denúncias feitas por militantes políticos. Aos 2’15” do vídeo, JOÃO informa a página dele no Facebook⁸ e o outro canal criado no Youtube⁹.

Também há outro canal, em que JOÃO apresenta os vídeos, chamado “tvrevoltapt”. Nele, há referência ao site “www.tvrevolta.com.br” que está indisponível no momento¹⁰. O domínio do site foi registrado em nome de ADEMAR RODRIGUES SOARES, CPF

```
% Copyright (c) Nic.br
% The use of the data below is only permitted as described in
% full by the terms of use at https://registro.br/termo/en.html ,
% being prohibited its distribution, commercialization or
% reproduction, in particular, to use it for advertising or
% any similar purpose.
% 2020-09-10T11:52:35-03:00 - IP: 45.153.158.115

domain:      tvrevolta.com.br
owner:       ADEMAR RODRIGUES SOARES
ownerid:     306.459.561-04
country:     BR
owner-c:     ADRS0111
tech-c:      ADRS0111
nserver:     jade.ns.cloudflare.com
nsstat:      20200910 AA
nslastaa:    20200910
nserver:     seth.ns.cloudflare.com
nsstat:      20200910 AA
nslastaa:    20200910
saci:        yes
created:     20200410 #20879339
changed:     20200527
expires:     20210410
```

Figura 5 – Consulta realizada no site <https://who.is/>

⁷ <https://www.youtube.com/watch?v=VQrr84-DSU> Acesso em 10/09/2020

⁸ www.facebook.com/tvrevolta Acesso em 10/09/2020

⁹ www.youtube.com/canaltvrevolta Acesso em 10/09/2020

¹⁰ Tentativa em 22/09/2020

O canal “João Lima”¹¹, listado no documento encontrado como integrante da composição da rede RFA, também é apresentado por JOÃO VITOR DE ALMEIDA LIMA e conta com mais de 51 mil inscritos. Na apresentação desse canal, JOÃO convida seus espectadores a se inscrever no canal “Mira Curiosos”¹² que também é apresentado por ele e possui mais de 42 mil inscritos.

Importante enfatizar que a suposta composição na rede “RFA”, segundo o arquivo encontrado, é formada de movimentos sociais e sites, utilizando-se também de nomes de pessoas públicas em suas mídias, tais como: JANAÍNA PASCHOAL, ALEXANDRE FROTA e SÉRGIO MORO.

Arquivos de fotos e vídeos¹³ indicam uma atuação bastante ativa nas redes sociais por parte de ERNANI. Em alguns momentos, é possível identificar siglas de movimentos sociais no Facebook que, provavelmente, são administradas ou acessadas pelo investigado.



Figura 6 - Siglas na parte superior: CP, FP, MCC, MCCSP, MCCRJ, MCCPR, MCCMG, MCCDF, JCC, MDP, GI, H13, TVR, AM, JSM, JP, AF, OLJ. Arquivo 20170130_113206.mp4

¹¹ https://www.youtube.com/channel/UCR4VlholRhwxS_a2BvOzRA Dados e acesso em 14/09/2020

¹² https://www.youtube.com/channel/UCCQFfwRnL9SIJfA5MpB8z9Q?sub_confirmation=1 Acesso em 10/09/2020

¹³ 20170130_113206.mp4, 20170316_191511.mp4, DSC_0522.jpeg e DSC_0584.jpeg, por exemplo.

Os elementos, colhidos até o momento, indicam que as siglas possuem os seguintes significados:

CP	Crítica Política	www.criticapolitica.org/	Indisponível em 11/09/2020
		facebook.com/CriticaPolitica.org	Indisponível em 11/09/2020
FP	Folha Política	www.folhapolitica.org/	Disponível em 11/09/2020
		facebook.com/FolhaPolitica	Disponível em 11/09/2020 14.444 seguidores
MCC	Movimento Contra Corrupção	facebook.com/MovimentoContraCorrupcao	Disponível em 11/09/2020 22.377 seguidores
MCCSP	Movimento Contra Corrupção de São Paulo	facebook.com/MCCSaoPaulo	Indisponível em 11/09/2020
MCCRJ	Movimento Contra Corrupção do Rio de Janeiro	facebook.com/MCCRiodeJaneiro	Indisponível em 11/09/2020
MCCPR	Movimento Contra Corrupção do Paraná	facebook.com/MCCParana	Indisponível em 11/09/2020
MCCMG	Movimento Contra Corrupção de Minas Gerais	facebook.com/MCCMinasGerais	Indisponível em 11/09/2020
MCCDF	Movimento Contra Corrupção do Distrito Federal	facebook.com/MCCDistritoFederal	Indisponível em 11/09/2020
JCC	Juventude Contra Corrupção	facebook.com/JContraCorrupcao	Indisponível em 11/09/2020
MDP	Movimento Democracia Participativa	facebook.com/MovimentoDemocraciaParticipativa	Indisponível em 11/09/2020
GI	Gazeta do Internauta	facebook.com/gazetadointernauta	Indisponível em 11/09/2020
H13	Humor 13	facebook.com/13humor	Indisponível em 11/09/2020
		www.humor13.com/	Indisponível em 11/09/2020
TVR	TV Revolta	facebook.com/tvrevolta	Disponível em 11/09/2019 394 seguidores
AM	Apoio ao Moro	facebook.com/apoioaomoro	Indisponível em 11/09/2020

JSM	Juiz Sérgio Moro	facebook.com/juizsergiomorobrasil	Indisponível em 11/09/2020
JP	Janaína Paschoal	facebook.com/janainacpaschoal	Indisponível em 11/09/2019
AF	Alexandre Frota	facebook.com/alexandrefrota	Disponível em 11/09/2020
OLJ	Operação Lava Jato	facebook.com/operacaolavajatobrasil	Indisponível em 11/09/2020
JL	João Lima	facebook.com/joaolimajornalista	Disponível em 11/09/2020 234.394 seguidores

Além das mídias e movimentos sociais citados acima e identificados como *links* no vídeo gravado, outro arquivo¹⁴, dividido em “Mídia”, “Sites (Textual)” e “Youtube”, lista outras que possivelmente são acessadas ou administradas por ERNANI e sua esposa THAÍS. São eles:

Diário Policial	facebook.com/diariopolicialnoticias	Indisponível em 11/09/2020
Curió / Portal Curió	facebook.com/portaldocurio	Disponível em 11/09/2020
	www.portalcurio.com/	Disponível em 11/09/2020
Delegado Francischini	facebook.com/FernandoFrancischiniBR	Disponível em 11/09/2020 2.043.166 seguidores
Todos pelo Brasil	facebook.com/movimentotodospelobrasil	Indisponível em 11/09/2020
Política na Rede	facebook.com/PoliticanaRede	Disponível em 11/09/2020 3.061 seguidores
	www.politicanarede.com/	Disponível em 11/09/2020
Gazeta Social	facebook.com/PortalGazetaSocial	Indisponível em 11/09/2020
	www.gazetasocial.com/	Disponível em 11/09/2020
Correio do Poder	facebook.com/CorreiodoPoder	Disponível em 11/09/2020 2.860 seguidores
	www.correiodopoder.com/	Disponível em 11/09/2020
Folha do Povo	facebook.com/PortalFolhadoPovo	Indisponível em 11/09/2020
	www.folhadopovo.com/	Disponível em 11/09/2020

¹⁴ Inventário de mídias para adesão inicial por canais individualizados em Network (TOPBUZZ).xlsx

Ficha Social	facebook.com/canalfichasocial	Indisponível em 11/09/2020
	www.youtube.com/channel/UC65OaKMLtpEUs9BiLSb _ulg	Disponível em 11/09/2020 675 mil inscritos

A imagem a seguir foi retirada do mesmo vídeo citado na figura 6 acima.

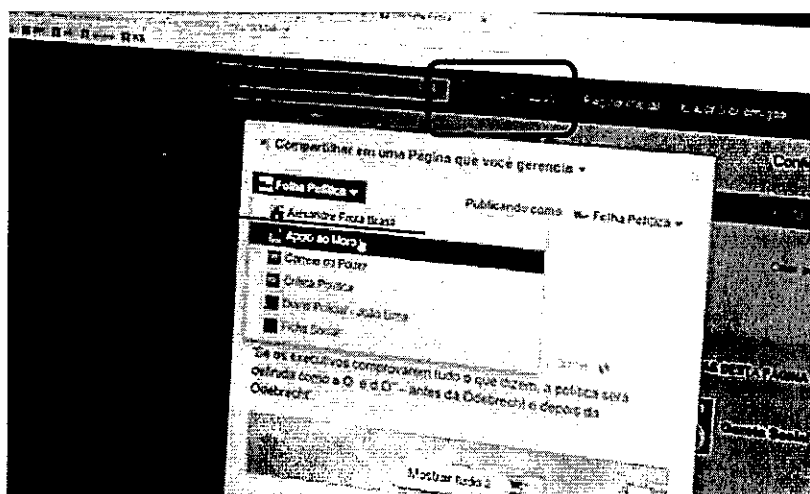


Figura 7 – Imagem do arquivo de vídeo 20170130_113206.mp4 encontrado no item 13n

É possível notar a página “Alexandre Frota Brasil”, hoje indisponível, como uma das gerenciadas pela “Thais Raposo”. Tratava-se do perfil “oficial” do Deputado ALEXANDRE FROTA, pois noutro vídeo¹⁵, localizado no item 13n, o próprio Parlamentar grava seu pedido de verificação da página “Alexandre Frota Brasil”.

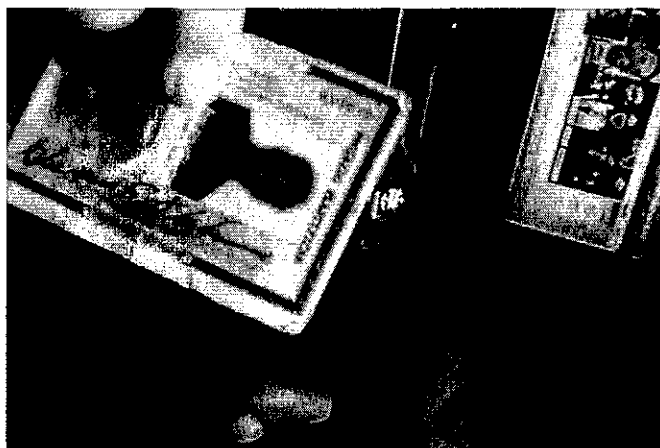


Figura 8 – Imagem do vídeo em que o Deputado Alexandre Frota solicita a verificação do perfil “Alexandre Frota Brasil” do Facebook

¹⁵ f25f84b2-0e4b-4803-97e2-0a1b33ee1aa7.mp4

Ainda de acordo com o documento que informa a composição da RFA, o alcance das redes é “muito superior ao número de seguidores” e traz, como exemplo, a análise feita pelo próprio Facebook da página do “MCC – Movimento Contra Corrupção”. O alcance da página, que possuía segundo o documento encontrado 3.070 milhões de seguidores, foi de 276.339.377 pessoas em 28 dias:

O alcance total da rede é muito superior ao número de seguidores. Em geral, as páginas apresentam um alcance semanal 7 a 60 vezes maior que o número de seguidores. Em média, o alcance é dez a vinte vezes superior ao número de seguidores, o que implicaria alcance semanal bruto de 198 a 396 milhões (sem a demção de intersecções). O alcance mensal tende a ser até 300 vezes maior que o número de seguidores de cada página. A título de exemplo, apenas a página do MCC, no momento com 3 milhões de seguidores, atinge, a cada 28 dias, em média 276 milhões de pessoas (número bruto fornecido pelo Facebook)

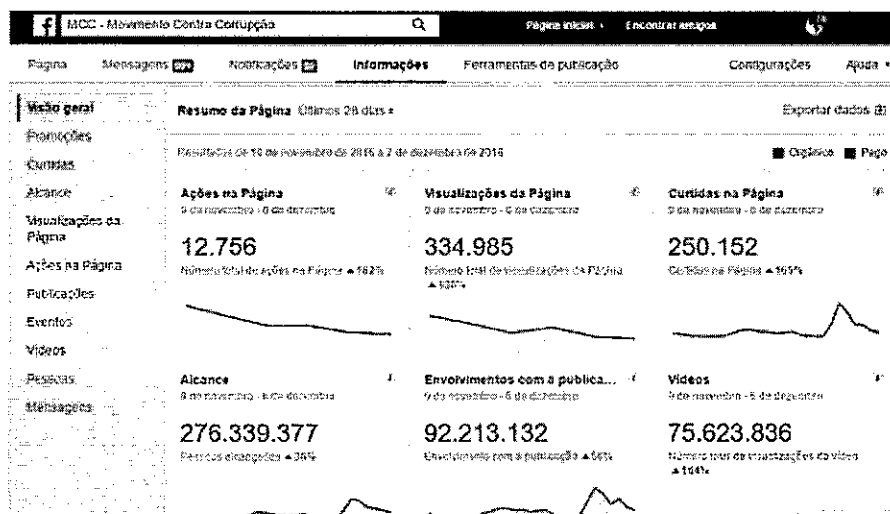


Figura 9 – Trecho do documento “Rede RFA-DEZEMBRO233.pdf”

2. EVENTO 02: Vídeos

Foram encontrados diversos vídeos com a marca do canal “Folha Política” e arquivos de imagens chamados de “Miniaturas” que, aparentemente, servem para encapar os vídeos publicados no canal do Youtube.

A título de exemplo, a imagem nomeada como “MENDES-ALEXANDRE-SEGUNDA-INSTANCIA.png”¹⁶ foi criada em 23/10/2019:

¹⁶ Caminho: /item12/vol_vol6/Users/Emani/Google Drive/Imagens/Miniaturas/Miniaturas - Origem em Acer RFA 3 2/AO VIVO - STF/Prisão em Segunda Instância/MENDES-ALEXANDRE-SEGUNDA-INSTANCIA.png



Figura 10 – Miniatura localizada

A imagem acima foi utilizada como capa do vídeo intitulado “AO VIVO: STF RECOMEÇA JULGAMENTO DE CONDENAÇÃO EM SEGUNDA INSTÂNCIA - LAVA JATO” postado no Youtube¹⁷, pelo canal Folha Política, no mesmo dia 23/10/2019.

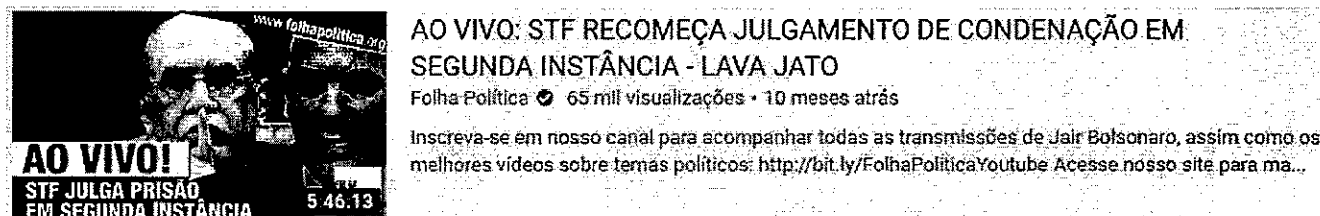


Figura 11 – Capa do vídeo postado no canal Folha Política do Youtube

Há algumas centenas de vídeos editados com a marca “Folha Política” (FP), criados entre agosto de 2018 e junho de 2020, com teor predominantemente político. Além destes, há outros vídeos relacionados ao sr. SÉRGIO MORO e à sra. JANAÍNA PASCHOAL.



Figura 12 – Estrutura de pastas

¹⁷ <https://www.youtube.com/watch?v=xPM5sPIudOU> Acesso em 14/09/2020

Arquivos de imagens e vídeos, separados por pessoa, “tema”, movimentos sociais e datas, demonstram certa organização na produção dos materiais.

Apenas a título de exemplo, como uma pequena amostra da quantidade de pastas organizadas, seguem algumas imagens:

Nome	Tipo	Tamanho (DMB)
Gleisi Hoffmann		280
José Medeiros		56
Lasier Martins		56
Douglas Garcia		56
CPI do BNDES		56
Delegado Alessandro Vieira		48
Delegado Pablo		304
Eduardo Girão		288
Alexandre Frota		48
CPI 'Lava Toga'		56
Abraham Weintraub		56
Caroline de Toni		408
Bibo Nunes		56
Comissões - Câmara dos D...		56
Marcos do Val		400
Joice Hasselmann		512
Kajuru, Jorge		56
Soraya Thronicke		312
Major Olímpio		56
Paulo Guedes		56
Osmar Terra		56
Marcel van Hattem		56
Selma Arruda		264

Nome	Tipo
20190416 - Operação da PF - General Paulo Chagas e outros	
20190613 (Câmara - Comissão Especial da Previdência)	
20190612 (Câmara)	
20190703 (Câmara - CCJ - Pós-Moro)	
20190704 (Câmara)	
20190708 (Câmara)	
20190709 (Câmara)	
20190710 (CCJ - Câmara)	
20190710 (CTASP)	
20190710 (Câmara)	
20190712 (Plenário da Câmara e Comissão Especial da Previdência)	
20190715 (Bolsonaro na Câmara)	
20190715 (Câmara)	
20190716 (Câmara)	
Câmara - Abraham Weintraub na Comissão de Educação (20190522)	
Homenagem aos 131 Anos da Assinatura da Lei Áurea	
Paulo Guedes na CMO - 20190514	
Paulo Guedes na Comissão de Finanças e Tributação - 20190406	
Paulo Guedes na Comissão Especial da Previdência	
Plenário - Comissão Geral ouve ministro da Educação - 15052019	
Sergio Moro - CSPCCO - COMISSÃO DE SEGURANÇA PÚBLICA E CO...	
Comissão Especial da Reforma da Previdência	
20190626 (CCJ)	
CCJ - Reforma da Previdência - 20190423	
20190522 - MP870	
20190529 (Câmara)	
20190618 (Câmara - CCJ - Onyx)	
20190415	
20190416 - Homenagem ao Dia Nacional do Exército	
20190702 (Câmara - CCJ - Sergio Moro)	
20190702 (Câmara)	
20190625 (CCJ - Glenn Greenwald)	
20190417	
20190424 (Câmara)	
20190508	
20190425 (Câmara)	
20190430 (Câmara)	
20190521 (Câmara)	
20190613 (Câmara)	
20190614 (Câmara)	

Nome
Discursos - Plenário do Senado -TV Senado ao vi
20190528 (Senado)
20190703 (Senado - Sessão do Congresso)
20190422
20190423 (Senado)
20190424 (Senado)
20190426
20190429 (Senado)
20190430 (Senado)
20190502 (Senado)
20190503 (Senado)
20190506 (Senado)
20190514 (Senado)
20190515 (Senado)
20190517 (Senado)
20190520 (Senado)
20190602 (Senado) - MP 871
20190605 (Senado - Sessão Conjunta)
20190610 (Senado)
20190612 (Senado)
20190618 (Senado - Decreto de Armas)
20190619 (Senado - CCJ - Moro)
20190626 (Senado)
20190701 (Senado)
20190703 (Senado - Sessão do Congresso)
20190708 (Senado)
20190711 (Greenwald no Senado - CCJ)
20190717 (Senado)
CRE - Votações - TV Senado ao vivo - 02052019

Nome
Diogo Mainardi
Dirceu, José
Dirceu, Zeca
Câmara dos Deputados - Banco de Imagens
Bigonha, Subprocurador Geral
Com Macron
Bolsa Família
Kufa, Karina
Kátia Abreu
Lauro Jardim
Lava Jato
Lava Jato no Peru
Lava Jato, Ministério Público
Lewy, Joaquim
Lewandowski, Ricardo
Democratas - Flickr
Com ministros do STF
Lilian Witte Fibe
Lima Duarte
Dias Toffoli
com outros
Dilma
Heloisa
Palácio do Planalto - Flickr
Com Bolsonaro
Com petistas
Destaque
Perfil
Ueslei Marcelino
Assustada
Bicicleta
Medo
Séria
Triste
Dodge, Raquel
Agência Brasil
com outros
Chora
Coletivas
Com Bolsonaro - Edições RFA
Com ditadores
Com Lula
Com Lula - Edições RFA
PSL na Câmara - Flickr
Agência Brasil, Agência Câmara
Viagens
Abu Dhabi
Arábia Saudita - outubro 2019
Com Sergio Moro
Com Toffoli e Gilmar Mendes
Senado Federal - Flickr
apagón
Villa, Marco Antônio

Nome
Vinicius Poit
Violência
Vladimir Aras, Procurador
Vladimir Passos de Freitas
Com Sergio Moro - Edições RFA
Wagner de Campos Rosário
Wladimir Costa
Chorando
Com Eduardo Bolsonaro
Câmara dos Deputados
Constança Rezende
Luciana Genro
Joaquim Lewy
Joesley Batista
Com Bolsonaro
José Bonifácio de Andrada (PGR)
Justiça
Lincoln, Abraham
Lobão
filho - Márcio
Luciano Maia, vice-PGR
Luiz Otávio Campos
Mais Médicos (1)
Ramona Rodriguez
Promotor Marcelo Zenkner
Promotor Roberto Livianu
Promotor Rodrigo Chemim
Promotor Rogério Sanches
Galloro, Rogério (PF)
Palácio do Planalto - Flickr
Câmara dos Deputados - A partir de 2019
Sandro Rocha
Sargento Fahur
eleição presidente 2019
NSC
23
Josias de Souza
Lincoln Portela
Lindbergh Farias
Palácio do Planalto - Flickr (Completo até 20191017)
General Siqueira
General Synésio Scofano Fernandes
General Villas Bôas
Com Bolsonaro
Com ministros do STF
Câmara dos Deputados
George Carlin
Gerson Camata
Gilberto Barros
Gilberto Maringoni de Oliveira
Haddad, Fernando
Gil Diniz (Carteiro Reaça)
Gilberto Occhi

Nome
Alta Definição
Ataque a loja da Havan
Com Bolsonaro - RFA
Hardt, Gabriela
bomba
Beto Richa
esposa
Bezerra, Fernando
Bim, Eduardo (lbama)
House of Representatives
Bolsonaro, Flávio
Nova pasta
Senado Federal - Flickr
Com Jair Bolsonaro - Edições RFA
Bolsonaro, Heloísa
Brumadinho
Delegação israelense
Com ministros do STF
Com Sergio Moro
Senado Federal - Flickr
Belandria
Cabildo Abierto
Vera Magalhães
Vieira Lima
Zumbi dos Palmares
Alta Definição
Com Deltan Dallagnol
Com Lula
2013
2014
Coletivas
STF
Átila Lira
Cotiza
CPAC Brasil
Criminosos
chefões
David Miranda
Câmara dos Deputados
Com Toffoli
Senado Federal - Flickr
Com Renan Calheiros
Delegado Jorge Pontes
Delegado Waldir
Agência Brasil
Câmara dos Deputados
Delegado Éder Mauro
Com Lula
Câmara dos Deputados
Com petistas
Deltan Dallagnol
No Congresso
Boechat

Nome
Datena, José Luiz
Delegado Alessandro Vieira
Com Alcolumbre
Com Bolsonaro - Edições RFA
Sorrindo
Sorriso - MT
Spoofing
Stabile, Osmar
STF
Agência Brasil
BR-163
Câmara dos Deputados
Alta Definição
Com Bolsonaro
Com Bolsonaro - Edições RFA
Stédile, João Pedro - MST
Suzane Von Richtofen
Tarcísio Gomes de Freitas
banquete
Fachada
STJ
Zappa
Zema, Romeu
Zucco
Álvaro Dias
Para Banners
Senado Federal - Flickr (Antigas e Destaques)
2011
2012
Ministro Alexandre de Moraes
Mário Couto
Mário Sabino
Eros Grau
Escosteguy, Diego
Esperidião Amin
Senado Federal - Flickr
EUA (Forças Armadas)
Faustão, Fausto Silva
Fayreto, Rogério
Capitão Wagner
Câmara dos Deputados
Cardozo, José Eduardo
Caroline de Toni, deputada
Castro, Raúl
Celso de Mello, Ministro do STF
Download em Massa - 20190621
Senado Federal - Flickr
Com Greenwald
Com Polícia Federal
crianças
fotosmoro
Coletivas
Com Bolsonaro

Nome
Janot
Jaques Wagner
Jean Wyllys
Japão
Câmara dos Deputados (Destaques)
Juiz Ricardo Leite
Juiz Sergio Moro
José Simão
João de Deus
Napoleão Nunes Maia Filho, Ministro do TSE e do STJ
Narendra Modi
NASA
Natuza Nery
Neilson Barbudo
Nelson Freitas
Nelson Meurer
Nelson Marchezan Júnior
Netanyahu, Benjamin
com Bolsonaro
Thaméa Danelon
Thompson Flores
Nabhan Garcia, Luiz Antônio
Nicolao Dino
Câmara dos Deputados
João Rodrigues
Juiz Luiz Antonio Bonat
Juiz Marcelo Bretas
sorrindo
Agência Brasil
CCJ - Hacker
Senado Federal - Flickr
CCJ - Prisão em Segunda Instância
José Ugaz
Nióbio
Nilton Capixaba
Noblat, Ricardo
José Guimarães
Destaques
Editadas
Ministério da Justiça - Flickr
Com Sergio Moro
Congresso
Globo
Gomes, Cid
Senado Federal - Flickr
Gramsci, Antonio
Gomes, Ciro
Gregório Duvivier
Greta Thunberg
Destaques
Senado Federal - Flickr
Glenn Greenwald
Câmara dos Deputados

Nome	Nome
Senado Federal - Flickr	Bolsonaro, Jair
Ana Beatriz, Psiquiatra	Atentado
Ana Caroline Campagnolo	Em Manifestações
ALESC	Perfil
Gleisi Hoffmann	Bloomberg, Record e outras (Flickr - Palácio do Planalto)
Bellini, grupo (Iei Rouanet)	Nova pasta (2)
Com Toffoli	Pronunciamento em rede nacional de rádio e TV
Bendine, Aldemir	Nova pasta
Bene Barbosa	Marcelo Carvalho (RedeTV)
Ana Hickmann	Marco Feliciano
Ayn Rand	Com Bolsonaro - Edições
Barroso, Ministro Luís Roberto	Com Lula e Petistas
STF - Banco de Imagens	Senadores e STF
Com Gilmar Mendes	Marcos Valério
The Noite	Margaret Thatcher
Cerimônia de transmissão de cargo do Ministro da Defesa	Chico Pinheiro
Editadas	Chico Rodrigues
Solenidade de comemoração do 196º Aniversário da criação do Brasil	China
Com Multidão	Com Armas
Sorrindo	Com Bandeira (Editadas)
Coronel Sandro	Com Congresso - Câmara, Senado
Ana Paula Henkel, Vôlei, Connelly	Com Crianças
Alberto Fraga	Com Evangélicos
Olhar Lateral	Com Militares
ONU	Com Michelle
ONU - Editadas	Com Haddad
Orando	Ensaio posse
Outros	Agência Câmara
Para Banners	Amazônia
Cadetes	Apontando o dedo
Presidente da República, Jair Bolsonaro durante a solenidade de posse	Assinando
Vice-Presidente da República, Hamilton Mourão durante a solenidade de posse	Nos braços do povo
Com Mourão	05062019 Solenidade de Lançamento do Projeto Juntos pelo Ar
Plateia, Estádio	General Rômulo Bini Pereira
Presidente	General Santos Cruz
Pronunciamentos	Com Bolsonaro
Chorando	Nova pasta
Coletivas - Downloads Diversos em 20191220	Palácio do Planalto - Flickr
Sério	Senado Federal - Flickr
Com Policiais	Agência Brasil
com Trump	Agência Brasil
Editadas, Apoio	Editadas
Manifestações	General Rocha Paiva
Microfone	Com Militares
Screenshots	Câmara dos Deputados
Raiva	General Rêgo Barros
Reuniões	Agência Brasil (Completo até 20191017)
Caminhando	Com Bolsonaro - Edições RFA
Chile	Com Paulo Guedes - Edições RFA
Churchill, Winston	Com Sergio Moro - Edições RFA
Cleitinho Azevedo, Vereador	Palácio do Planalto - Flickr
Coronel João Chrisóstomo	15072019 Briefing do Porta-voz da Presidência da República, Otávio Freire
ALESP	Com Dilma

Nome
Com Exército - Edições
Com Paulo Guedes - Edições RFA
Com Lula
Com Sergio Moro
Câmara dos Deputados
Para Banners
Catar - outubro 2019
China - outubro 2019
Emirados Árabes - outubro 2019
Públicas
General Paulo Assis
General Paulo Chagas
General Peternelli
Câmara dos Deputados
Nova pasta
Senado Federal - Flickr
General Walter Braga Neto
OAB
Obrador (AMLO), presidente do México
Odebrecht (empresa)
Odebrecht, Emílio
Odebrecht, Marcelo
Oriovisto Guimarães
Senado Federal - Flickr
General Mourão
Agência Brasil
Miniaturas
PSL na Câmara - Flickr
Heitor Freire
Câmara dos Deputados
Câmara dos Deputados
Hélio Lopes; Hélio Bolsonaro
Luiz Lima
Câmara dos Deputados
PSL - Flickr
Câmara dos Deputados
Delegado Pablo
Câmara dos Deputados
Dr. Luiz Ovando
Câmara dos Deputados
Julian Lemos
PSL na Câmara - Flickr
Márcio Labre
Câmara dos Deputados
Professora Dayane Pimentel
Próprias
PSL na Câmara - Flickr
PT
Putin, Vladimir
Com Bolsonaro - Edições RFA
Palácio do Planalto - Flickr
Ramos, Marcelo
Randolfe Rodrigues

Nome
Com Renan Calheiros
Senado Federal - Flickr
Nogueira, Ciro
Noronha, João Otávio (STJ)
Noruega
Nova pasta
Nova pasta (3)
BNDDES - Flickr
Com Bolsonaro - Edições RFA
Palácio do Planalto - Flickr
Edições
Nova pasta
Rachel Sheherazade
Radares
Rainha Elizabeth
Palácio do Planalto - Flickr
Nova pasta (6)
Nova pasta (8)
Ortega
Orwell, George
Oscar Perez
Osmar Terra
Com Bolsonaro
Câmara dos Deputados
Destaques
Com Amazônia
Com Bolsonaro
Com Bolsonaro - Edições RFA
Destaques
Vice-presidente
PSL na Câmara - Flickr
Senado Federal - Flickr
Charles Evangelista
PSL na Câmara - Flickr
Chris Tonietto
Câmara dos Deputados
PSL na Câmara - Flickr
PSL na Câmara - Flickr
Daniel Silveira
Câmara dos Deputados
PSL na Câmara - Flickr
Filipe Barros
Com Bolsonaro
Câmara dos Deputados
Horário de verão
Huawei, 5G
Com Bolsonaro
Hugo Chávez
Senado Federal - Flickr
PSL na Câmara - Flickr
Bibo Nunes
Com Gleisi Hoffmann
Câmara dos Deputados



Figura 13 – Pasta “Toffoli, Dias”



Figura 14 – Pasta “Ministro Alexandre de Moraes”



Figura 15 – Pasta “Ministro Marco Aurélio”



Figura 16 – Pasta “Mendes, Gilmar”

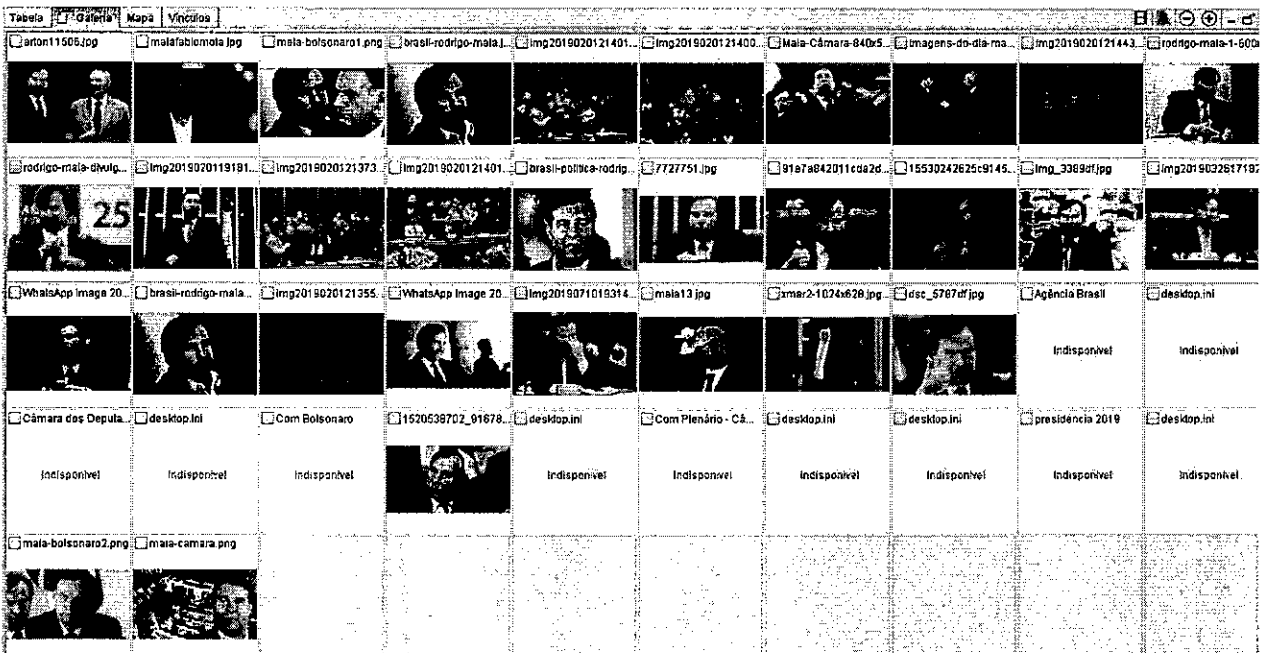


Figura 17 – Pasta “Maia, Rodrigo”

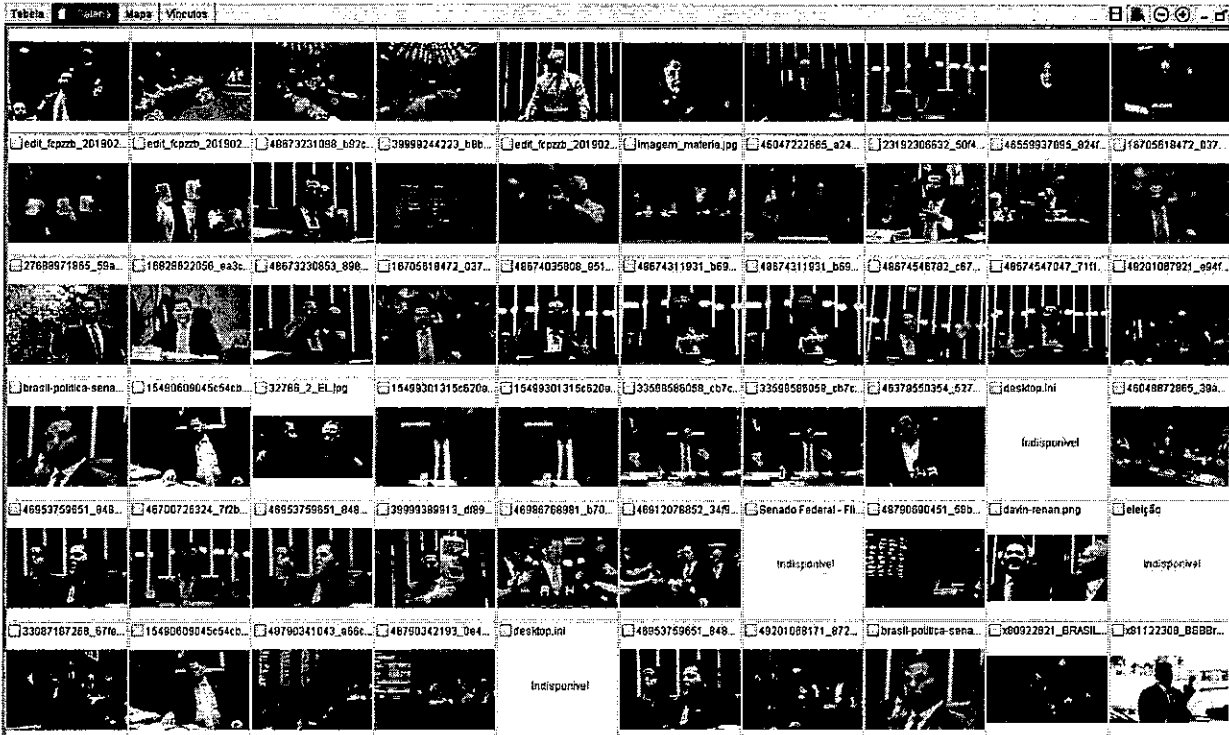


Figura 18 – Pasta “Alcolumbre, Davi”



Figura 19 – Pasta “Bolsonaro, Jair”



Figura 20 – Pasta “Bolsonaro, Eduardo”



Figura 21 – Pasta “Bolsonaro, Carlos”



Figura 22 – Pasta “Bolsonaro, Flávio”

3. EVENTO 03: Google Drive

Uma estrutura de pastas e arquivos, que se repetem nos itens 05, 06, 08, 11 E01, 12 e 13n e em sua grande maioria apenas “link”¹⁸, fazendo conexão para um serviço de armazenamento em nuvem do Google. Apesar de não termos acesso ao conteúdo dos arquivos, aparentemente eles possuem relevante interesse para a investigação, pois foram encontradas pastas nomeadas como “Robôs”, “Financeiro”, “Youtube” e várias outras cuja nomenclatura chama atenção por guardar relação com o escopo dessa investigação.

¹⁸ Sem conteúdo. Há apenas o endereço para o serviço de nuvem GoogleDrive.

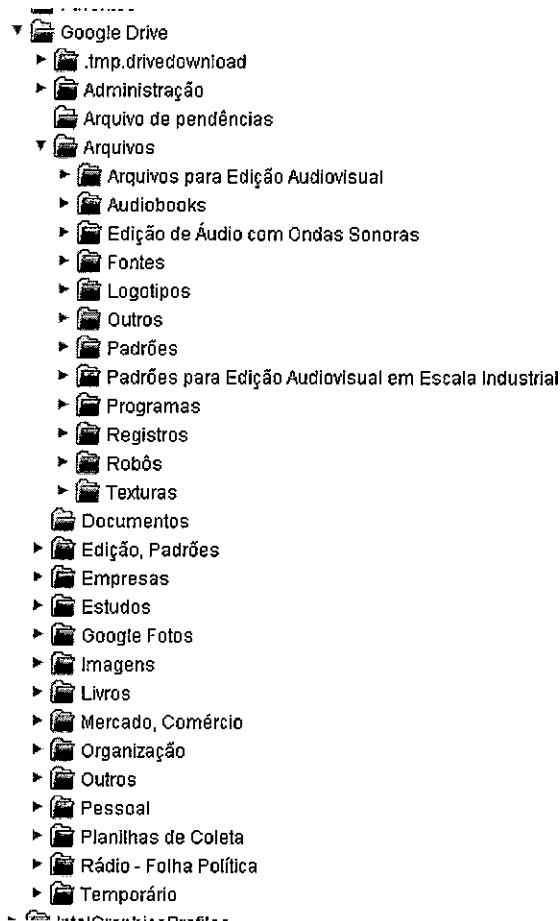


Figura 23 – Estrutura de pastas e subpastas

Os arquivos estão, ou estavam se não foram excluídos, armazenados no serviço GoogleDrive vinculado ao e-mail _____@gmail.com. Para se ter acesso aos arquivos, é necessária uma Ordem Judicial específica destinada ao Google.

4. EVENTO 04: Movimentação financeira

Não há empregados celetistas nas empresas do ERNANI e da THAIS¹⁹. De igual modo, as três empresas foram declaradas, à Receita Federal, como microempresas com capital social de R\$ 10.000,00.

¹⁹ Fonte: CAGED. Consulta realizada em 03/09/2020

Identificação	
CNPJ: 28.573.979/0001-06	CEI:
Razão Social: NOVO BRASIL EMPREENDIMENTOS DIGITAIS LTDA	
E-mail: @UOL.COM.BR	
Endereço	
Logradouro: RUA	
Bairro/Distrito: VILA INGLESA	CEP:
Município: 0035503.0 - SAO PAULO	UF: SP
Informações Econômicas	
Natureza Jurídica: 206-2 - SOCIEDADE EMPRESÁRIA LIMITADA	
Atividade Econômica (CNAE): 6399-2/00 - OUTRAS ATIVIDADES DE PRESTACAO DE SERVICOS DE INFORMACAO NAO ESPECIFICADAS ANTERIORMENTE	
Participa do PAT: Não	Optante Simples: Sim
Porte do Estabelecimento: MicroEmpresa	
Total de Vínculos	
Total de Vínculos CLT: 0	Total de Pessoas com Deficiência CLT: 0

Figura 24 – Empresa NOVO BRASIL não possui empregados

Identificação	
CNPJ: 20.010.215/0001-09	CEI:
Razão Social: RAPOSO FERNANDES MARKETING DIGITAL LTDA ME	
E-mail: @UOL.COM.BR	
Endereço	
Logradouro:	
Bairro/Distrito: JARDIM UMUARAMA	CEP:
Município: 0035503.0 - SAO PAULO	UF: SP
Informações Econômicas	
Natureza Jurídica: 206-2 - SOCIEDADE EMPRESARIA LIMITADA	
Atividade Econômica (CNAE): 6311-9/00 - TRATAMENTO DE DADOS, PROVEDORES DE SERVICOS DE APLICACAO E SERVICOS DE HOSPEDAGEM NA INTERNET	
Participa do PAT: Não	Optante Simples: Sim
Porte do Estabelecimento: MicroEmpresa	
Total de Vínculos	
Total de Vínculos CLT: 0	Total de Pessoas com Deficiência CLT: 0

Figura 25 – Empresa Raposo Fernandes marketing não possui empregados

CNPJ: 13.043.301/0001-44		CEI:
Razão Social: REALIZA COMERCIO DE ARTIGOS PERSONALIZADOS LTDA		
E-mail:		@UOL.COM.BR
Endereço		
Logradouro:		
Bairro/Distrito: JD UMUARAMA		CEP:
Município: 0035503.0 - SAO PAULO		UF: SP
Informações Econômicas		
Natureza Jurídica: 206-2 - SOCIEDADE EMPRESARIA LIMITADA		
Atividade Econômica (CNAE): 4713-0/02 - LOJAS DE VARIEDADES, EXCETO LOJAS DE DEPARTAMENTOS OU MAGAZINES		
Participa do PAT: Não		Optante Simples: Sim
Porte do Estabelecimento: MicroEmpresa		
Total de Vínculos		
Total de Vínculos CLT: 0		Total de Pessoas com Deficiência CLT: 0

Figura 26 – Empresa Realiza Comércio não possui empregados

A análise bancária revelou que as empresas e seus sócios possui uma carteira muito pequena de pagadores. Em síntese, foram identificadas transferências das empresas A.P. Chaves Assessoria Técnica LTDA²⁰, Taboola Brasil Internet LTDA²¹, Banco Rendimento S/A²² e PagueSeguro Internet LTDA²³.

A principal receita das empresas investigadas e de seus sócios são oriundas do Banco Rendimento. Esse banco é usualmente utilizado para o recebimento das monetizações²⁴. Todos os valores recebidos desse banco foram creditados na conta da empresa Raposo Fernandes Marketing Digital LTDA e, a partir daí, parte desses valores eram transferidos para contas de seus sócios.

²⁰ CNPJ 64.986.953/0001-53. Os sócios são o pai e a tia da Thaís Raposo.

²¹ CNPJ 22.528.997/0001-90.

²² CNPJ 68.900.810/0001-38.

²³ CNPJ 08.561.701/0001-01.

²⁴ <https://www.youtube.com/watch?v=WtUISxpbMKk> Acesso em 16/09/2020

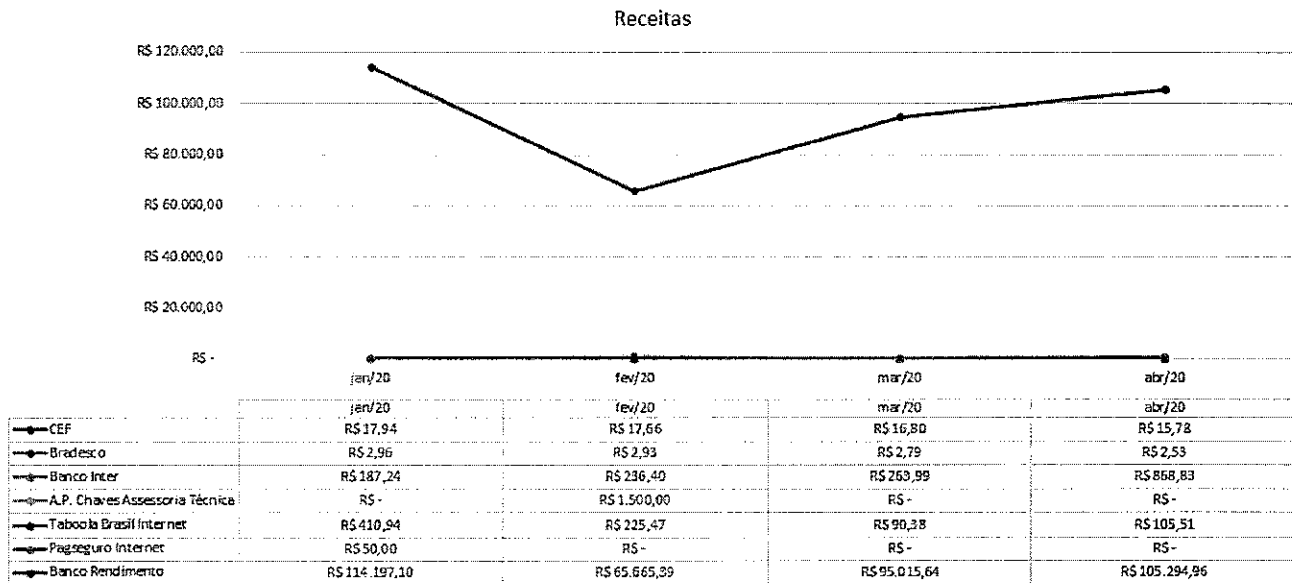


Figura 27 – Receitas das empresas, do ERNANI e da THAÍS

As receitas recebidas de outras instituições financeiras (CEF, Bradesco e Banco Inter) são referentes, segundo as descrições das movimentações, a juros e rendimentos.

Um formulário digitalizado²⁵, localizado no item 02, apresenta os dados utilizados no cadastro do Banco Rendimento. O arquivo é de janeiro de 2014.

23/01/14 www.rendimento.com.br/943/cambio/cadastro/pessoa-fisica-cadastro-resumido.html

INFORMAÇÕES RESUMIDAS PARA CADASTRO PESSOA FÍSICA

Dados pessoais

Nome Ernani Fernandes Barbosa Neto		Filiação (Pai e Mãe)		Data de nascimento	
Local de nascimento Pindamonhangaba	Nacionalidade Brasileira	Estado civil Solteiro	Identidade No. 1240231447	Órgão Expedidor MDF	Estado DF
CPF(CIC)	Profissão Autônomo	Residência Atual	CEP da Residência Atual	Cidade São Paulo	Bairro
Estado SP	Fone	Proprietário Alugada	Há quanto tempo 4 anos	Empresa onde trabalha Autônomo	Cargo Autônomo
Fone	Ramal	Endereço	Cidade São Paulo	Data de admissão 8 meses	

Referências bancárias e comerciais

Banco Banco Do Brasil	Agência 4828-6	CC 22.376-X	Dt abertura (MM/AAAA) 1/1877	(DDD)Telefone	Contato (E) E
Empresa Fernandes Centro Automotivo	Cidade São Paulo	Telefone	Contato (Thais) Thais		

Renda

Rendimento Mensal 3.000,00

Figura 28 – Dados preenchidos no formulário de cadastro do Banco Rendimento

²⁵ cadastro-Ernani Fernandes.pdf

Após diversas buscas²⁶, não foram identificados arquivos com conteúdo que promovessem ideias de fechamento de instituições ou de incitação das Forças Armadas contra os Poderes da República ou suas instituições.

Anexos:

Arquivo	Teor
Rede RFA-DEZEMBRO233.pdf	Composição da rede RFA
OMNE-ORÇAMENTO20180507-2.pdf	Orçamento para edição e publicação de vídeos, compartilhamento e seleção de notícias
Inventário de mídias para adesão inicial por canais individualizados em Network (TOPBUZZ).xlsx	Mídias, sites textuais e Youtube de páginas e canais acessados ou administrados pela rede RFA
Mesa.zip	Estrutura utilizada nos serviços da empresa
Vinculação.zip	Relação dos vídeos publicados com os arquivos de imagens e vídeos localizados nos materiais apreendidos
f25f84b2-0e4b-4803-97e2-0a1b33ee1aa7.mp4	Vídeo do Dep. Federal ALEXANDRE FROTA solicitando a verificação do seu perfil.
20170130_113206.mp4	Vídeo com os links e páginas geridas pelos sócios
Canal TV Revolta e excluído.mp4	Vídeo do JOÃO queixando-se da exclusão do canal TV Revolta
cadastro-Ernani Fernandes.pdf	Formulário de cadastro do Banco Rendimento

É o relatório.

Brasília/DF, 30 de setembro de 2020.

FELIPE MONTEIRO DE ANDRADE
Agente de Polícia Federal
2ª Classe – Matrícula 20.836

²⁶ Utilizando-se de expressões como, por exemplo: fechar ou invadir o Supremo/STF ou Congresso, prender, demitir, matar ou expulsar Ministros, AI-5, AI5, dentre outras.



SERVIÇO PÚBLICO FEDERAL
MJSP - POLÍCIA FEDERAL
DIRETORIA DE COMBATE AO CRIME ORGANIZADO

OPERAÇÃO LUME - IPL 2020.0060052 -DICOR/PF

RELATÓRIO DE ANÁLISE DE MATERIAL APREENDIDO (RMA)

RMA 09/2020 - IPL 2020.0060052 – DICOR/PF

A presente investigação tem por objetivo apurar a eventual “existência de uma rede integralmente estruturada de comunicação virtual voltada tanto à sectarização da política quanto à desestabilização do regime democrático para auferir ganhos econômicos diretos e políticos indiretos”¹. Bem como esclarecer “se o que temos são grupos que atentam contra a ordem constitucional e o Estado Democrático de Direito ou se são grupos que justamente atuam a ordem constitucional e o Estado Democrático de Direito”².

A hipótese criminal em análise é o cometimento dos tipos penais previstos nos Art. 16, 22, 23 e outros da Lei nº. 7.170/83, como também no Art. 288 do Código Penal Brasileiro.

As condutas investigadas, apenas para facilitar, estruturar e individualizar o entendimento, foram divididas em núcleos: político, propagador e financiador.

A empresa RAPOSO FERNANDES MARKETING DIGITAL LTDA, CNPJ 20.010.215/0001-09, está sendo investigada por supostamente difundir os ideais e manter movimentos sociais que teriam praticados, em tese, atos tipificados como crime na Lei 7.170/83. ERNANI FERNANDES BARBOSA NETO³ e THAIS RAPOSO DO AMARAL PINTO CHAVES⁴ mantém união estável, inclusive possuem uma filha em comum⁵, e são sócios da empresa NOVO BRASIL e outras. O material analisado e reportado nesse relatório pertence a ela.

¹ Trecho constante na página 16 da representação do MPF.

² Trecho constante na página 2 da representação do MPF.

³ CPF

⁴ CPF

⁵ Ligia Raposo Fernandes Chaves, CPF

l, DN 19/07/2013

ERNANI FERNANDES BARBOSA NETO

CPF:

DN: [REDACTED]

Profissão: empresário

NOVO BRASIL EMPREENDIMENTOS DIGITAIS
LTDA

CNPJ 28.573.979/0001-06

RAPOSO FERNANDES MARKETING DIGITAL

Empresas: LTDA

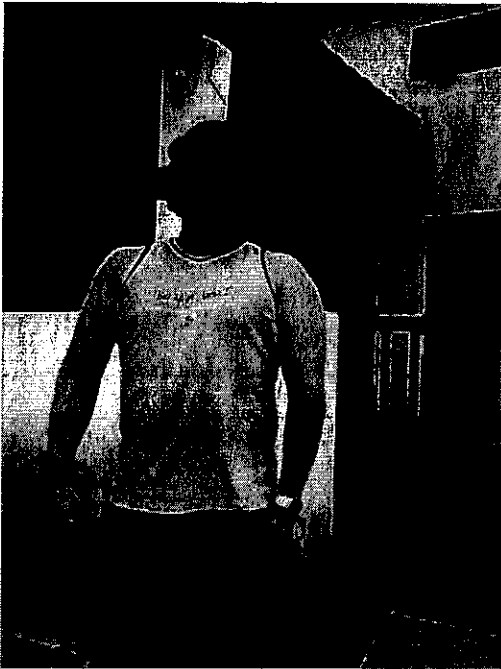
CNPJ 20.010.215/0001-09

REALIZA COMERCIO DE ARTIGOS

PERSONALIZADOS LTDA

CNPJ 13.043.301/0001-44

Filiação:



THAIS RAPOSO DO AMARAL PINTO CHAVES

CPF:

DN: [REDACTED]

Profissão: empresária e advogada (inscrição OAB SP 348733)

NOVO BRASIL EMPREENDIMENTOS DIGITAIS
LTDA

CNPJ 28.573.979/0001-06

RAPOSO FERNANDES MARKETING DIGITAL

Empresas: LTDA

CNPJ 20.010.215/0001-09

REALIZA COMERCIO DE ARTIGOS

PERSONALIZADOS LTDA

CNPJ 13.043.301/0001-44

Filiação:



O presente RELATÓRIO DE ANÁLISE DE MATERIAL APREENDIDO (RMA) traz o detalhamento analítico do equipamento apreendido em decorrência do cumprimento de Mandado de Busca e Apreensão, exarado pelo Senhor Ministro Alexandre de Moraes.

DO LOCAL DE APREENSÃO:

No dia **16/06/2020** foi dado cumprimento à ordem de busca e apreensão dos itens relacionados à empresa RAPOSO FERNANDES MARKETING DIGITAL LTDA no âmbito do IPL 2020.0060052-DICOR/PF (INQ 4.828 STF). Na ocasião, computadores e celulares foram apreendidos.

DO MATERIAL APREENDIDO:

Este relatório descreverá as análises ocorridas nos materiais abaixo relacionados, listados no termo de apreensão número 240/2020, que foram periciados e algumas informações constam no Laudo nº 1916/2020 – NUCRIM/SETEC/SR/PF/SP.

Lacre nº.	ITEM	DESCRIÇÃO
4623414	17	Celular, marca ASUS, cor branca, IMEI 354562083471202
4623414	18	Celular, marca SAMSUNG, cor preta, IMEI 352067051943572
4623414	19	Celular, marca LG, cor preta, com capa de couro, IMEI 354150062473322
4623414	20	Celular, marca LG, IMEI 357138073532613
4623414	21	Celular, marca LG, IMEI 354150064070498

Os materiais em questão apresentam:

DA ANÁLISE:

Conforme disposto no laudo pericial, não foi possível extrair os dados armazenados nos aparelhos descritos nos itens 17 e 21. O primeiro por estar bloqueado e a equipe não dispor da senha e o segundo por defeito em seu *hardware*.

O aparelho descrito no item 18 do laudo pericial não era utilizado recentemente. As últimas mensagens, enviadas ou recebidas, nos aplicativos são datadas de **maio de 2016**. Mesmo assim, foram realizadas pesquisas com a finalidade de se identificar arquivos ou vínculos com outras pessoas, físicas ou jurídicas, com potencial interesse para a investigação, porém nada de relevante foi identificado. A linha habilitada⁶ no aparelho está cadastrada em nome da THAIS RAPOSO DO AMARAL PINTO CHAVES desde **24/05/2012**.

Há várias fotos pessoais no aparelho informado no item 20 do laudo. Não há e-mails ou conversas por aplicativos. Os arquivos mais recentes são imagens datadas de **abril de 2018**. Nelas, aparecem o sr. JOSE LEVY FIDELIX DA CRUZ:



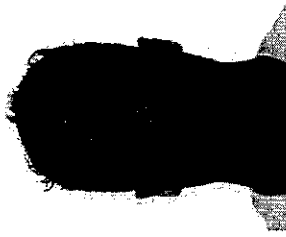

Apesar da impossibilidade de identificar a linha telefônica utilizada no aparelho citado no item 19, a conta de e-mail configurada nele é @gmail.com, indicando seu provável uso pelo ERNANI FERNANDES BARBOSA NETO. Não foram obtidos os dados dos aplicativos de mensagens instantâneas, conforme descrito no laudo. Entretanto, com a extração dos dados da memória do telefone foram adquiridos os contatos salvos. Vale ressaltar, porém, que a extração não conseguiu recuperar a data de criação ou de modificação desses contatos.




As pesquisas, para identificar os titulares das linhas telefônicas, se deram pelo cadastro junto às operadoras ou nos sistemas disponíveis à Polícia Federal.

⁶ (11) 97193-2119

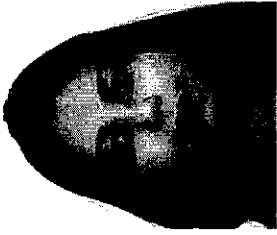




SERVIÇO PÚBLICO FEDERAL
MJSP - POLÍCIA FEDERAL
DIRETORIA DE COMBATE AO CRIME ORGANIZADO

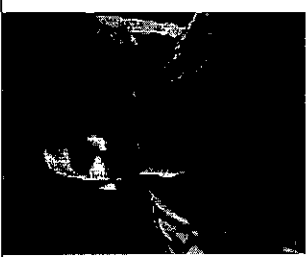
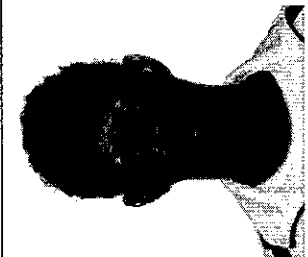

Nº DO CONTATO	NOME SALVO NO APARELHO	DADOS CADASTRAIS DA LÍNEA
	Arthur do Val MamãeFalei	 ARTHUR MOLEDO DO VAL CPF Deputado Estadual de São Paulo Partido: Patriota
	Ailton Benedito Procurador da República	 AILTON BENEDITO DE SOUZA CPF Lotado na PR-GO, AILTON ocupa o cargo de Procurador da República no Ministério Público Federal.

	Beatriz Kícis		<p>BEATRIZ KICIS TORRENTS DE SORDI</p> <p>CPF</p> <p>Deputada Federal pelo Distrito Federal.</p> <p>Partido: PSL</p>
	E. Ódio do Bem		<p>ELIANA CONCEICAO RODRIGUES DA SILVA⁷</p> <p>CPI</p> <p>Nascida em 29/11/1965 e com residência em Bagé/RS. Último vínculo empregatício formal na RUBENS COSTA & IRMAO LTDA, CNPJ 07.895.340/0001-77, no mês de julho de 2020.</p>
	Levy Fidelix Brasília		<p>JOSE LEVY FIDELIX DA CRUZ</p> <p>CPF</p> <p>Político, jornalista e redator. Já foi candidato à Presidência da República e nas eleições de 2018 candidatou-se à Deputado Federal por São Paulo, mas não foi eleito.</p>


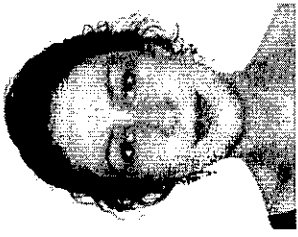
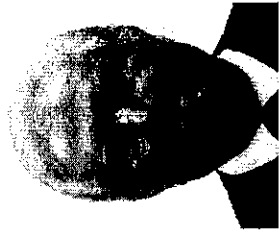
⁷ Linha inativa no momento. Cadastro de 25/09/2019 a 17/07/2020

	My - Jacaré de Tanga		MYCARLA MEIRELES AZEVEDO CPF Trabalhou como Secretária Parlamentar no gabinete do Dep. Fed. ALEXANDRE FROTA no ano de 2019 e posteriormente no gabinete do Dep. Fed. ROBERTO LUCENA. A última remuneração foi em maio de 2019. “Jacaré de Tanga” é um canal do Youtube com 1,17 milhões de inscritos ⁸ .
	Paulo Eduardo Martins		PAULO EDUARDO LIMA MARTINS CPF Político, jornalista e redator. Atualmente, ocupa o cargo de Deputado Federal pelo Paraná. Partido: PSC.
	Tatiana Produtora Alexandre Frota		TATIANA MOREIRA ALVAREZ CPF Nas eleições de 2018, foi candidata ao cargo de Deputado Federal pelo PSL em São Paulo, mas sua candidatura está situada como “inapta”.

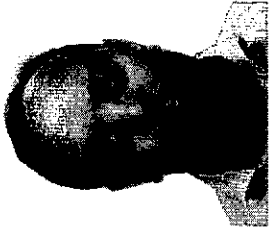
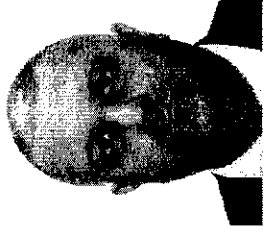

⁸ <https://www.youtube.com/c/OJacar%C3%A9deTanga> Acesso em 25/09/2020

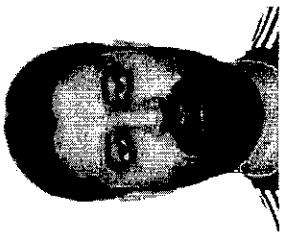
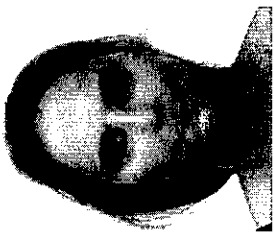
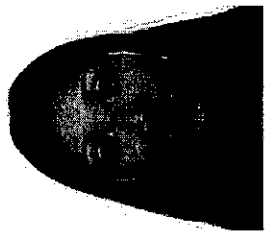
	Thomaz MBL		<p>THOMAZ HENRIQUE BARBOSA DA SILVA</p> <p>CPF</p> <p>Ocupou o cargo comissionado de Secretário Parlamentar no gabinete do Deputado Federal KIM KATAGUIRI. Foi exonerado em julho de 2020.</p>
	Alexandre Frota Novo		<p>MARCIO GALDINO DOS SANTOS</p> <p>CPF</p> <p>O nome salvo na agenda indica aponta para um Parlamentar, mas os cadastros nos sistemas disponíveis não encontraram relação do titular da linha com o Deputado.</p> <p>MÁRCIO GALDINO, no momento, não possui vínculo empregatício formal e não é empresário</p>
	Allan Dos Santos		<p>ALLAN LOPES DOS SANTOS</p> <p>CPF</p> <p>Sócio administrador da empresa Terça Livre que possui um canal no Youtube⁹ com cerca de 1,1 milhões de seguidores.</p>

⁹ <https://www.youtube.com/Ter%C3%A7aLivre> Acesso em 28/09/2020

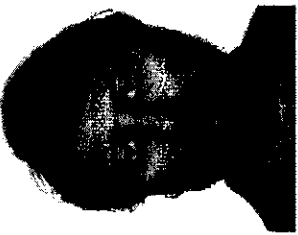
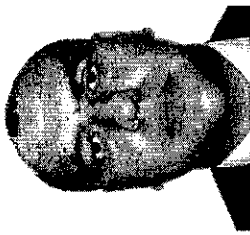

	Bernardo Küster		BERNARDO PIRES KUSTER CPF Apresentador do canal do Youtube “Bernardo P Kuster” ¹⁰ com, aproximadamente, 924 mil inscritos. Os vídeos possuem, em sua grande maioria, teor predominantemente político.
	Carla Zambelli NasRuas		CARLA ZAMBELLI SALGADO CPF Eleita Deputada Federal em 2018 pelo estado de São Paulo. Partido: PSL.
	Carla Zambelli NasRuas		JOAO HELIO SALGADO CPF Pai da Deputada CARLA ZAMBELLI. Aposentado e já foi candidato ao cargo de Vereador no município de Votuporanga/SP.

¹⁰ <https://www.youtube.com/starkerbar/> Acesso em 28/09/2020

	<p>Delegado Francischini -- Grupos</p>		<p>FERNANDO DESTITO FRANCISQUINI CPF Atualmente, ocupa o cargo de Deputado Estadual no Paraná pelo PSL. Quando ocupou o cargo de Deputado Federal (02/2015 a 01/2019), realizou 6 pagamentos à empresa NOVO BRASIL entre janeiro e maio de 2018. Os valores somaram R\$ 24 mil reais. A despesa foi tipificada como “Divulgação da Atividade Parlamentar”.</p>
	<p>Edu Assessor Bolsonaro</p>		<p>CARLOS EDUARDO GUIMARAES CPF Ocupa o cargo de Secretário Parlamentar no gabinete do Deputado Federal EDUARDO BOLSONARO.</p>
	<p>Feliciano Novo</p>		<p>MARCIO MORAES DOS SANTOS CPF Apesar do nome e da foto do contato indicarem o Deputado Federal MARCO FELICIANO, não foi possível encontrar uma relação entre os dados cadastrais da linha com o Parlamentar.</p>

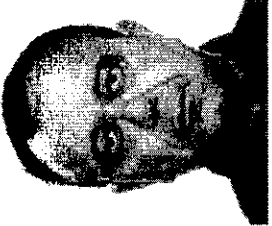

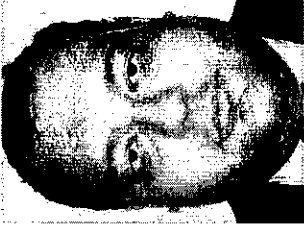
	Flávio Morgenstern		FLAVIO AZAMBUJA FILIPPI PECORARO MARTINS CPF Também chamado de “Flávio Morgenstem”. Escritor e apresentador do canal do Youtube “Sens Incomum” ¹¹ com 100 mil inscritos.
	Lobao		REGINA LOPES WOERDENBAS CPF Sócia da empresa U. P. EDICOES que presta serviços de feiras, congressos, exposições e festas Em suas redes sociais, há diversas publicações sobre o músico Lobão.
	Luiz Philippe de Orleans e Bragança		FERNANDA MIGUITA CPF Esposa do Deputado Federal, por São Paulo, LUIZ PHILIPPE DE ORLEANS E BRAGANÇA, partido PSL

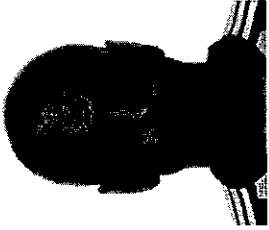
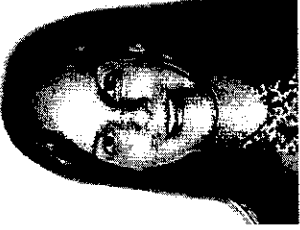
¹¹ <https://www.youtube.com/SensoIncomumOficial> Acesso em 29/09/2020

	João Lima		JOAO VITOR DE ALMEIDA LIMA CPF Apresentador de canais no Youtube ¹² , conforme já exposto no RMA 08.
	Marcello Novo Cel		MARCELO CRISTIANO REIS CPF Foi candidato ao cargo de Deputado Estadual em São Paulo pelo PSL em 2018, mas não foi ele. Fundador do Movimento Revoltados Online que possui um canal no Youtube com mais de 99 mil ¹³ inscritos.
	Nani Redes PSL		NATANNY DE CARVALHO E SILVA CPF Já exerceu o cargo de Secretário Parlamentar no gabinete do então Deputado Federal FERNAN FRANCISCHINI.

¹² TV Revolta (hoje indisponível), tvrevolta, canalvrevolta, João Lima e Mira Curiosos.

¹³ <https://www.youtube.com/revoltadosonline> Acesso em 28/09/2020

	Procurador Marcelo Rocha Monteiro		<p>MARCELO ROCHA MONTEIRO CPF Lotado na 4ª Procuradoria de Justiça de Habeas Corpus, MARCELO ocupa o cargo de Procurador de Justiça no Ministério Público do estado do Rio de Janeiro</p>
	Renan Santos MBL		<p>ALEXANDRE HENRIQUE FERREIRA DOS SANTOS CPF Cineasta e irmão de um dos coordenadores nacionais do Movimento Brasil Livre (MBL) RENA ANTONIO FERREIRA DOS SANTOS.</p>
	Rodolpho Terça Livre		<p>RODOLPHO NICOLAU DA LUZ LORETO CPF Gerente de projetos de Tecnologia da Informação, empresário e integrante do grupo Terça Livre</p>

	<p>Rodrigo Merli Antunes Promotor</p>		<p>RODRIGO MERLI ANTUNES CPF Lotado na Promotoria de justiça da Capital, RODRIGO ocupa o cargo de Promotor de Justiça n estado de São Paulo.</p>
	<p>Tony Caiado Senador</p>		<p>CLARICE NADER PEREIRA CPF Ocupante do cargo efetivo de Técnico Legislativo na Câmara dos Deputados. Esposa do TONY CARLO BEZERRA COELHO, CPF 940.902.201-06, que é o atual Secretário de Comunicação do estado de Goiás.</p>



**SERVIÇO PÚBLICO FEDERAL
MJSP - POLÍCIA FEDERAL
DIRETORIA DE COMBATE AO CRIME ORGANIZADO**

Foram localizados vários e-mails com notificações do “Folha Política”.

Subject	Source	From	To
Folha Política acabou de enviar um vídeo	Gmail	noreply@youtube.com	elgreco1004-4227@pages.plusgoogle.com
Folha Política acabou de enviar um vídeo	Gmail	noreply@youtube.com	ficha-social-1967@pages.plusgoogle.com
Alerta do Google - Relatório diário	Gmail	googlealerts-noreply@google.c	fernandes.ernani@gmail.com
Folha Política acabou de enviar um vídeo	Gmail	noreply@youtube.com	elgreco1004-4227@pages.plusgoogle.com
Folha Política acabou de enviar um vídeo	Gmail	noreply@youtube.com	ficha-social-1967@pages.plusgoogle.com
Folha Política acabou de enviar um vídeo	Gmail	noreply@youtube.com	fernandes.ernani@gmail.com
Folha Política acabou de enviar um vídeo	Gmail	noreply@youtube.com	ficha-social-1967@pages.plusgoogle.com
Folha Política acabou de enviar um vídeo	Gmail	noreply@youtube.com	fernandes.ernani@gmail.com
Folha Política acabou de enviar um vídeo	Gmail	noreply@youtube.com	elgreco1004-4227@pages.plusgoogle.com
Folha Política	Gmail	noreply+feedproxy@google.cor	fernandes.ernani@gmail.com
Notícias compartilháveis acabou de enviar um vídeo	Gmail	noreply@youtube.com	folha-do-povo-j-7962@pages.plusgoogle.com
Notícias compartilháveis acabou de enviar um vídeo	Gmail	noreply@youtube.com	folha-do-povo-a-8023@pages.plusgoogle.com
Notícias compartilháveis acabou de enviar um vídeo	Gmail	noreply@youtube.com	folhadopovo-7380@pages.plusgoogle.com
Maio : desempenho de http://www.folhapolitica.org/ na Pesquisa	Gmail	sc-noreply@google.com	fernandes.ernani@gmail.com
Alerta do Google - Relatório diário	Gmail	googlealerts-noreply@google.c	fernandes.ernani@gmail.com
Folha Política acabou de enviar um vídeo	Gmail	noreply@youtube.com	elgreco1004-4227@pages.plusgoogle.com
Folha Política acabou de enviar um vídeo	Gmail	noreply@youtube.com	fernandes.ernani@gmail.com

Figura 1 – E-mail encontrados no celular

O conteúdo dos e-mails são, em sua grande maioria, os títulos dos vídeos postados no canal do Youtube “Folha Política”¹⁴. A exemplo:



General Paulo Chagas lembra responsabilidade do Senado e pede 'Lava Toga Já'
Folha Política • 38 mil visualizações • 3 meses atrás
General Paulo Chagas lembra responsabilidade do Senado e pede 'Lava Toga Já' O general Paulo Chagas, que teve bens apreendidos no bojo do inquérito sigiloso conduzido por Alexandre de Moraes,

Vídeo postado no Youtube no dia 04/06/2020.

Body HTML Text

Folha Política Paulo Chagas lembra responsabilidade do Senado e pede 'Lava Toga Já'

Conteúdo de um dos e-mails encontrado.

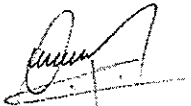
¹⁴ <https://www.youtube.com/FolhaPol%C3%ADticaNot%C3%ADcias> Acesso em 29/09/2020

Anexos:

Arquivo	Teor
CARLOS EDUARDO GUIMARAES.zip	Arquivos referentes ao CARLOS GUIMARAES
FERNANDO DESTITO FRANCISCHINI.zip	Arquivos referentes ao FERNANDO FRANCISCHINI
NATANNY DE CARVALHO E SILVA.zip	Arquivos referentes à NATANNY DE CARVALHO
REGINA LOPES WOERDENBAG.zip	Arquivos referentes à REGINA LOPES
MYCARLA MEIRELES AZEVEDO.zip	Arquivos referentes à MYCARLA AZEVEDO
THOMAZ HENRIQUE BARBOSA DA SILVA.zip	Arquivos referentes ao THOMAZ HENRIQUE

É o relatório.

Brasília/DF, 29 de setembro de 2020.



FELIPE MONTEIRO DE ANDRADE
Agente de Polícia Federal
2ª Classe – Matrícula 20.836



SERVIÇO PÚBLICO FEDERAL
MJSP - POLÍCIA FEDERAL
DIRETORIA DE COMBATE AO CRIME ORGANIZADO

OPERAÇÃO LUME - IPL 2020.0060052 -DICOR/PF

RELATÓRIO DE ANÁLISE DE MATERIAL APREENDIDO (RMA)

RMA 10/2020 - IPL 2020.0060052 – DICOR/PF

A presente investigação tem por objetivo apurar a eventual “existência de uma rede integralmente estruturada de comunicação virtual voltada tanto à sectarização da política quanto à desestabilização do regime democrático para auferir ganhos econômicos diretos e políticos indiretos”¹. Bem como esclarecer “se o que temos são grupos que atentam contra a ordem constitucional e o Estado Democrático de Direito ou se são grupos que justamente atuam a ordem constitucional e o Estado Democrático de Direito”².

A hipótese criminal em análise é o cometimento dos tipos penais previstos nos Art. 16, 22, 23 e outros da Lei nº. 7.170/83, como também no Art. 288 do Código Penal Brasileiro.

As condutas investigadas, apenas para facilitar, estruturar e individualizar o entendimento, foram divididas em núcleos: político, propagador e financiador.

A empresa RAPOSO FERNANDES MARKETING DIGIAL LTDA, CNPJ 20.010.215/0001-09, está sendo investigada por supostamente difundir os ideais e manter movimentos sociais que teriam praticados, em tese, atos tipificados como crime na Lei 7.170/83. ERNANI FERNANDES BARBOSA NETO³ e THAIS RAPOSO DO AMARAL PINTO CHAVES⁴ mantém união estável, inclusive possuem uma filha em comum⁵, e são sócios da empresa RAPOSO FERNANDES e outras. O material analisado e reportado nesse relatório pertence a ela.

¹ Trecho constante na página 16 da representação do MPF.

² Trecho constante na página 2 da representação do MPF.

³ CPF [REDACTED]

⁴ CPF [REDACTED]

⁵ Ligia Raposo Fernandes Chaves, CPF [REDACTED]

, DN 19/07/2013

ERNANI FERNANDES BARBOSA NETO

CPF:

DN:

Profissão: empresário

NOVO BRASIL EMPREENDIMENTOS DIGITAIS
LTDA

CNPJ 28.573.979/0001-06

RAPOSO FERNANDES MARKETING DIGITAL

Empresas: LTDA

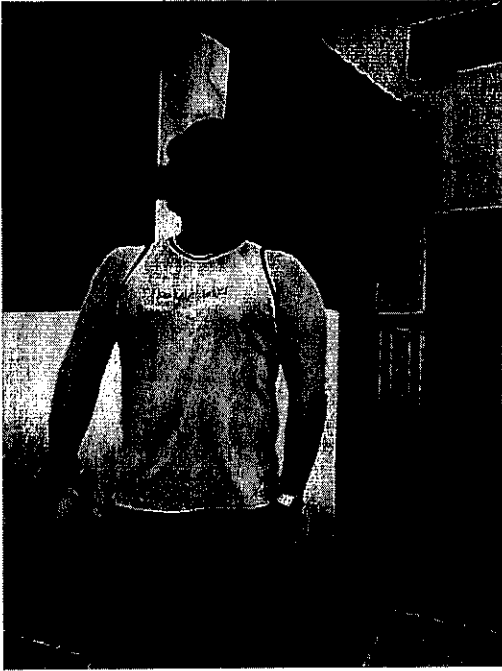
CNPJ 20.010.215/0001-09

REALIZA COMERCIO DE ARTIGOS

PERSONALIZADOS LTDA

CNPJ 13.043.301/0001-44

Filiação:



THAIS RAPOSO DO AMARAL PINTO CHAVES

CPF:

DN:

Profissão: empresária e advogada (inscrição OAB SP 348733)

NOVO BRASIL EMPREENDIMENTOS DIGITAIS
LTDA

CNPJ 28.573.979/0001-06

RAPOSO FERNANDES MARKETING DIGITAL

Empresas: LTDA

CNPJ 20.010.215/0001-09

REALIZA COMERCIO DE ARTIGOS

PERSONALIZADOS LTDA

CNPJ 13.043.301/0001-44

Filiação:



O presente RELATÓRIO DE ANÁLISE DE MATERIAL APREENDIDO (RMA) traz o detalhamento analítico do equipamento apreendido em decorrência do cumprimento de Mandado de Busca e Apreensão, exarado pelo Senhor Ministro Alexandre de Moraes.

DO LOCAL DE APREENSÃO:

No dia 16/06/2020 foi dado cumprimento à ordem de busca e apreensão dos itens relacionados à empresa RAPOSO FERNANDES MARKETING DIGITAL LTDA no âmbito do IPL 2020.0060052-DICOR/PF (INQ 4.828 STF). Na ocasião, discos rígidos e aparelhos celulares foram apreendidos.

DO MATERIAL APREENDIDO:

Este relatório descreverá as análises ocorridas nos materiais abaixo relacionados, listados no auto de apreensão número 952/2020, que foram periciados e algumas informações constam no Laudo nº 540/2020 – SETEC/SR/PF/DF.

Lacre nº.	ITEM	DESCRIÇÃO
0182612	07	01 notebook, marca Dell, modelo Inspiron 14 5457, número de série 62SR2J2. HD Toshiba, modelo MQ02ABD100H, número de série 17DMT0A5T, capacidade nominal de 1 TB.
0182612	08	01 notebook, marca Dell, modelo Inspiron 14 5457, número de série BFHQ2J2. HD Toshiba, modelo MQ02ABD100H, número de série 28GTT7Q0T, capacidade nominal de 1 TB.
0182612	09	01 notebook, marca Positivo, modelo NTB POS MOBILE V146, número de série 3149858. Não havia HD em seu interior.
0182612	10	01 notebook, marca Positivo, modelo sim+, número de série 1A523B23Z. HD Western Digital, modelo WD5000BEVT-00A0RT0, número de série WX41A40K0742, capacidade nominal de 500 GB.

Os materiais em questão apresentam:

DA ANÁLISE:

Como a análise se deu por eventos e os assuntos podem e de fato estão contidos em mais de um material apreendido, não houve a divisão dos tópicos por item, mas sim por temas ou eventos.

Vale ressaltar que não havia disco rígido no computador descrito no item 09. Logo, não houve material para análise nesse equipamento.

Após criteriosa triagem, nos materiais arrecadados durante as buscas perpetradas no dia **16/06/2020**, os seguintes conteúdos foram encontrados:

1. EVENTO 01: Itens de verificação

O arquivo “_evidencias_de_vies_20_05_2018.xlsx”, encontrado no item 07, demonstra que havia interesse dos investigados de checar pontos noticiados em sites com a aparente finalidade de identificar distorções e a quem a tal notícia beneficiaria (direita ou esquerda). Segue trecho da planilha:

O que é fato na discussão sobre impunidade e sistema prisional entre Barroso e Toffoli	Aos Fatos	05/04/2018	“São 66 mil homicídios [por ano no Brasil]. — Luís Roberto Barroso, ministro do STF”, por Barroso, definida como Exagerado	Esquerda		
O que é fato na discussão sobre impunidade e sistema prisional entre Barroso e Toffoli	Aos Fatos	05/04/2018	“50% da população carcerária não está presa pelos dois tipos de crime que atinge a sociedade brasileira: violência e corrupção. — Luís Roberto Barroso, ministro do STF”, por Barroso, definida como Verdadeiro	Esquerda	Sim	Não considera assalto a mão armada como crime violento
O que é fato na discussão sobre impunidade e sistema prisional entre Barroso e Toffoli	Aos Fatos	05/04/2018	“O Brasil é o país com maior número de homicídios do mundo. — Luís Roberto Barroso, ministro do STF”, por Barroso, definida como Verdadeira	Direita		
O que é fato na discussão sobre impunidade e sistema prisional entre Barroso e Toffoli	Aos Fatos	05/04/2018	“Nesse momento, [o número de homicídios] é mais que a guerra na Síria. — Luís Roberto Barroso, ministro do STF”, por Barroso, definida como Verdadeira	Indefinido		
O que é fato na discussão sobre impunidade e sistema prisional entre Barroso e Toffoli	Aos Fatos	05/04/2018	“E, como observou o ministro Dias Toffoli, são pobres, negros, e geralmente mortes violentas por arma de fogo. É uma tragédia brasileira. — Luís Roberto Barroso, ministro do STF”, diz Barroso, definida como Verdadeira	Esquerda	Sim	Lembrar a descontextualização
O que é fato na discussão sobre impunidade e sistema prisional entre Barroso e Toffoli	Aos Fatos	05/04/2018	““Não vão a júri nem 5% dos homicídios do Brasil” — Dias Toffoli, ministro do STF”, por Dias Toffoli, definida como “Insustentável”	Esquerda	Sim	
“Checamos o que disse Lula em discurso no Sindicato dos Metalúrgicos do ABC	Aos Fatos	07/04/2018	“[Me condenaram] Sem provas, só com convicção.”, de Lula, considerada como falsa	Direita		
“Checamos o que disse Lula em discurso no Sindicato dos Metalúrgicos do ABC	Aos Fatos	07/04/2018	“Sempre apoiou a Lava Jato...”, de Lula, definida como Contraditório	Indefinido		
“Checamos o que disse Lula em discurso no Sindicato dos Metalúrgicos do ABC	Aos Fatos	07/04/2018	“Em 1986, eu fui o deputado constituinte mais votado da história deste país...”, diz Lula, definido como Verdadeiro	Esquerda		

2. EVENTO 02: Divulgação de atividade parlamentar

A empresa NOVO BRASIL EMPREENDIMENTOS DIGITAIS LTDA, também de propriedade do ERNANI FERNADES e da THAÍS RAPOSO, realizou serviços de divulgação das atividades parlamentares do então Deputado Federal FERNANDO DESTITO FRANCISQUINI. Essa informação consta na nota fiscal encontrada⁶, no portal da transparência da Câmara dos Deputados, conforme o RMA 09, e no depoimento do sr. ERNANI prestado à Polícia Federal no dia **05/10/2020**.

⁶ Nota Fiscal nº 00000016, emitida em 29/05/2018 no valor de R\$ 4.000,00.

3. EVENTO 03: Peças processuais

A “COLIGAÇÃO PARA UNIR O BRASIL”, composta pelos partidos PSDB, DEM, PP, PPS, PR, PSD, PTB e SDD, ajuizou uma ação judicial⁷ em **23/08/2018**, alegando a contratação e utilização indevida de impulsionamento para publicação de conteúdos em rede social, em face do então candidato sr. JAIR BOLSONARO, do sr. LUCIANO HANG e do Facebook Serviços Online Brasil. As peças processuais foram encontradas nos discos rígidos no arquivo nomeado como “Apenso 02_Vol. 01.pdf”.

Também foi encontrado outro arquivo com várias peças processuais de uma ação movida em **18/10/2018** pela coligação “O POVO FELIZ DE NOVO”, integrada pelos partidos PT, PC do B e PROS, requerendo investigações, com algumas medidas cautelares, sobre um suposto uso de disparos de mensagens em massa na candidatura do sr. JAIR MESSIAS BOLSONARO ao cargo de Presidente da República, bem como do eventual financiamento desse mecanismo por alguns empresários.⁸

Uma ação, movida pelo partido PDT, também foi localizada.⁹ A inicial também requereu investigações sobre a candidatura do então candidato à Presidência da República, sr. JAIR BOLSONARO, e de alguns empresários. A peça foi peticionada em **19/10/2018**.

É possível notar nos arquivos que as cópias das peças foram fornecidas ao advogado VICTOR KORST FAGUNDES, CPF . Ressalto, porém, que, apesar de o nome do sr. VICTOR constar em todos os arquivos, não há elementos que possibilitem afirmar que os arquivos foram entregues aos investigados diretamente pelo advogado.



Figura 1 – VICTOR KORST FAGUNDES

⁷ Processo número 0600963-23.2018.6.00.0000, PJe, Tribunal Superior Eleitoral.

⁸ Processo número 0601771-28.2018.6.00.0000, PJe, Tribunal Superior Eleitoral.

⁹ Processo número 0601779-05.2018.6.00.0000, PJe, Tribunal Superior Eleitoral.

4. EVENTO 04: Orçamento Levy Fidelix

Consta no arquivo nomeado como “Apresentação e projeto para Levy Fidelix.docx”, localizado no material descrito no item 7, um esboço de orçamento proposto, ao que os elementos indicam, ao político JOSE LEVY FIDELIX DA CRUZ, prescrevendo serviços de desenvolvimento de imagem com pautas definidas e outros itens.

Serviços ao orçamento de R\$20.000,00 mensais. Esboço de projeto de desenvolvimento de imagem. Pré-projeto para futuro encaminhamento.

1. Não atacar:

- a. Islamismo
- b. Lula
- c. Juízes, STF
- d.

1. Pautas

- a. Levy Fidelix desafia toda a classe política brasileira a abdicar do foro privilegiado
- b. Levy Fidelix ‘enquadra’ políticos delatados pela Odebrecht que se dizem inocentes: ‘Abram mão do foro privilegiado agora!’
- c. Levy Fidelix propõe que o número de políticos seja reduzido pela metade: ‘O povo gasta menos e fica mais fácil de controlar’
- d. ‘Depois de todas as delações, se Lula não for preso, vamos rasgar a Constituição’, afirma Levy Fidelix
- e. ‘Se você é inocente, por que não processa Odebrecht pelas acusações, Lula’, questiona Levy Fidelix
- f. Levy Fidelix desafia FHC: ‘Se PSDB é oposição ao PT, por que você não tem coragem de chamar Lula de ladrão?’
- g. Levy Fidelix humilha Jean Wyllys: ‘É símbolo da decadência do país termos um BBB como deputado federal’
- h.
- i.

2. Pontos centrais e basilares de alinhamento de trabalho, sintonia de estratégia e táticas

- a. Organicidade
- b. Aproveitamento de “High Interaction Post” (HIP)
- c. Geração de mídia espontânea
- d. Adesão cultural: processo de obtenção de confiança em grupo segmentado
- e. Full Media Use (FMU): aproveitamento máximo multimídia de cada produção personalizada.
 - i. Publicação no canal Ficha Social.
 - ii. Criação de IMAGEM com frase central da campanha publicitária
 - iii. Publicação de matéria na Folha Política e em outras mídias - Política na Rede, Correio do Poder, Gazeta Social, Folha do Povo e outras.
 - iv. Repercussão de todos os conteúdos na íntegra das mídias compatíveis da rede.
 - v. Publicação de vídeo no MCC e em outras páginas.
 - vi. Enquete no MCC e na Folha Política anunciando o ato e o conteúdo e perguntando se concorda.
 - vii. Imagem noticiosa sobre o caso.
 - viii. Compartilhamento posterior com #Relembre quando a conjuntura for compatível.
 - ix. Entre outros.

f. Importância do aspecto e da reputação na publicação orgânica

- i. Impressão de espontaneidade
- ii. Afastamento de desconfiança
- iii. Indução à colaboração
- iv.

g. Problema do Over Exposing (OE)

h. Necessidade de manutenção de imagem e credibilidade

i. Formulações para maior interatividade e alcance

j. Fluxograma de FMU:

- i. Ideia - Anuência - Criação audiovisual ou imagética - Criação de matéria a respeito da criação anterior - Criação de enquete e pesquisas ao vivo a respeito do tema - Repercussão na rede

k.

l.

3. Políticas de segurança da informação

4. Serviços para o valor definido: sugestões de prestação

- a. Pauta para vídeo e repercussão FMU: 1 a 2 diários.
- b. Imagem com frase e imagem de Levy Fidelix: 1 a 2 diários, na página oficial e/ou em página da rede.
- c. Imagem de pauta de protesto na página de Levy Fidelix
- d. Matéria jornalística repercutindo o vídeo e ações FMU: 2 diários.
- e. Repercussão integral na mídia compatível de todas as produções.
- f. 1 a 3 artigos Ghost-Writing pós-aprovados por semana.
- g. 1 a 2 artigos de pauta sintética CI diários: coluna na Folha Política e em outros jornais.
- h. Pauta, edição e repercussão de vídeo com proposta para o Brasil (legislativa, jurídica): 1 a 3 por semana.
- i. Assessoria completa em mídias sociais para a avaliação de projetos.
- j. Consultoria e análise antes da publicação de materiais, na concessão de entrevistas e outros.
- k. Compartilhamento / publicação de 15 a 40 matérias diariamente na página Levy Fidelix, na página do PRTB e em outros.
- l. Clipping de notícias
 - i. Integral
 - ii. Diário
 - iii. Destacado
 - iv. Matérias de maior repercussão
 - v. Semanal
 - vi. Informações sobre eleitorado
 - vii. Novas pesquisas de perfil
- m. Clipping específico de repercussão sobre o partido e o político.
- n. Reunião semanal / quinzenal para alinhavar trabalho para o próximo período e aferir resultados do período transcorrido desde a última reunião (possibilidade de feitura por Skype, Whatsapp).
- o. Retransmissão de programa gravado na modalidade LIVE do Facebook.
- p. Entrevistas esporádicas com membros.
- q. Inclusão de membros do partido no movimento para promoção e divulgação, seguindo as mesmas linhas gerais.

Figura 2 – Trecho do arquivo de orçamento

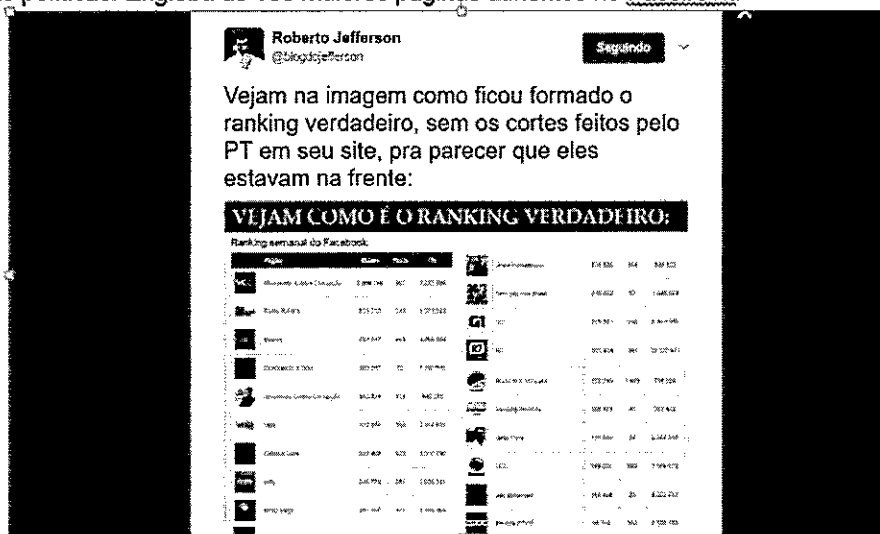
5. EVENTO 05: Engajamento em redes sociais

No arquivo “Diferenciais e resultados da rede.docx” foi exposta uma publicação, aparentemente realizada pelo político ROBERTO JEFFERSON MONTEIRO FRANCISCO, que elenca as páginas do Facebook mais influentes ou com maior engajamento social.

Na lista apresentada, há sempre nas primeiras colocações as páginas “Movimento Contra Corrupção” e “Folha Política” que são administradas ou geridas pelo sr. ERNANI e a sra. THAÍS.

1. Resultados incomparáveis em engajamento

- a. Pesquisas de agências de publicidade - Ranking de movimentos, jornais e páginas políticas. Engloba as 100 maiores páginas atinentes no Facebook.



i.
ii. Ranking semanal fechado em 16 de abril de 2017

Ranking semanal do Facebook:

Página	Shares	Posts	Fãs
MCC Movimento Contra Corrupção	827.144	452	3.261.833
EX-NINE	764.672	409	4.107.383
Jornalista Contra Corrupção	670.692	657	933.726
Folha Política	598.920	174	1.591.563
Veja	507.569	345	7.140.021
MSL	410.250	289	2.662.590
Conversa Gênero	363.128	54	7.159.195
Jair Bolsonaro	240.657	14	4.099.694
GF	221.457	272	9.664.592

Número de compartilhamentos por inclinação política das páginas*:

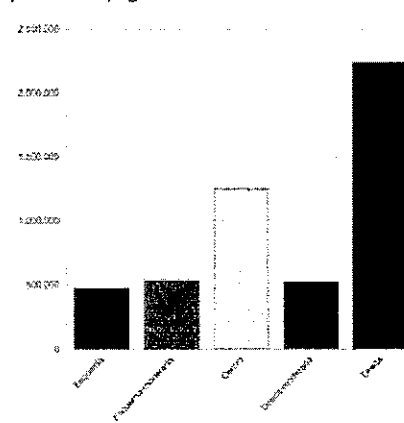


Figura 3 – Trecho do arquivo

6. EVENTO 06: Imagens

Algumas imagens, de grupos de aplicativo de apoio ao sr. Presidente JAIR BOLSONARO, foram encontradas. Entretanto, como os arquivos foram localizados sem qualquer contexto no disco rígido descrito no item 07, não é possível afirmar ou inferir que os investigados integravam os grupos, conhecia os integrantes ou possuem conhecimento do teor dos diálogos mantidos neles.

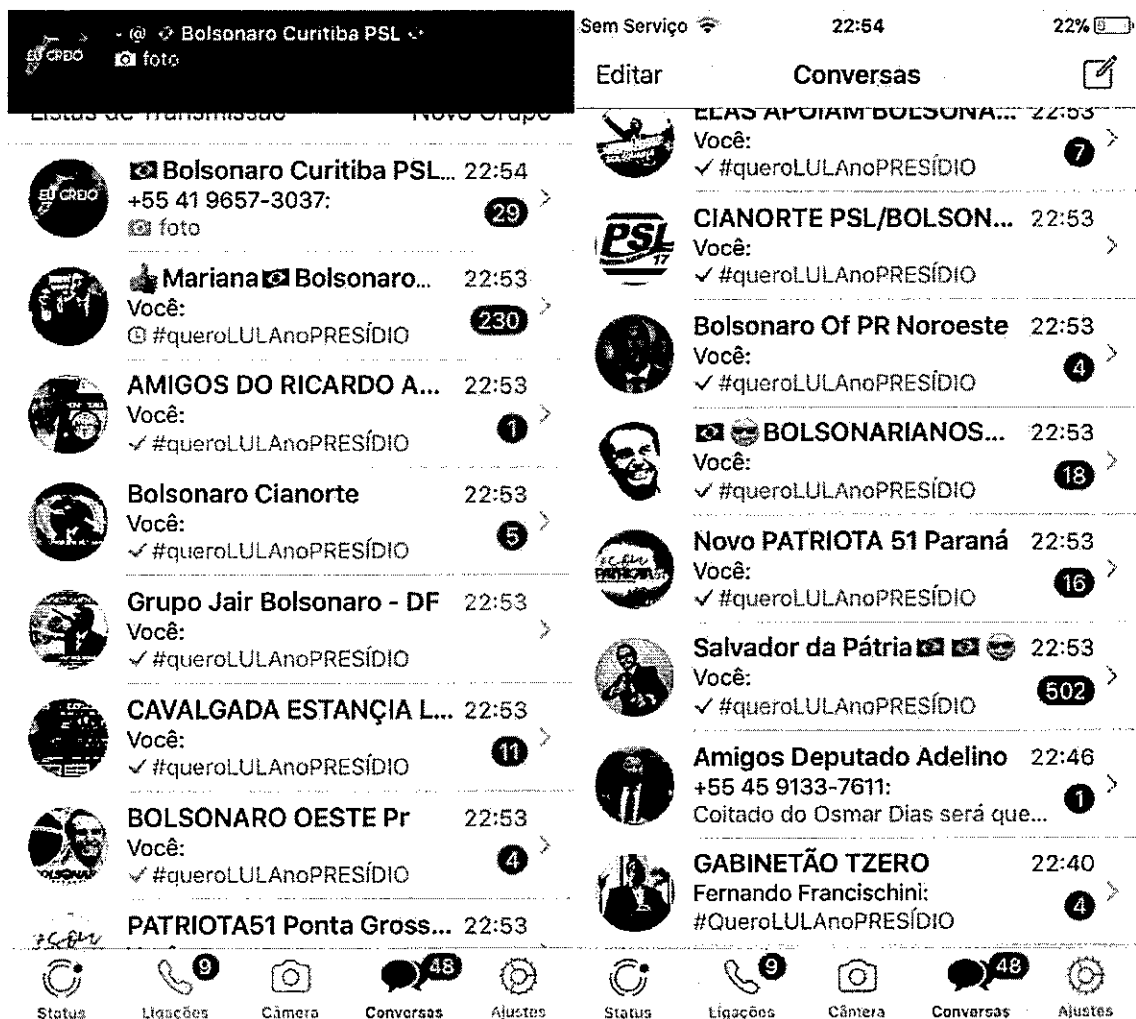


Figura 4 – Imagens de grupos de aplicativo



Figura 5 – Imagem de grupos de aplicativo

Já em outros arquivos, foram encontradas imagens ridicularizando, criticando ou até mesmo sugerindo a prática de crime por parte de autoridades públicas. Porém, as “assinaturas” contidas em algumas dessas imagens indicam que, aparentemente, os arquivos não foram produzidos pelos investigados.



Figura 6 – Imagens e charges que remetem a autoridades públicas

Um *print screen* de uma conversa com um contato salvo como “Allan Dos Santos”, sugerindo ser ALLAN LOPES DOS SANTOS, também foi localizado. A data de criação do arquivo é de abril de 2018 e na imagem constam diálogos de 6 de julho e 11 de março. Portanto, aparentemente, as conversas ocorreram em julho de 2017 e março de 2018.

Não foi possível identificar o interlocutor do ALLAN e o pouco conteúdo das conversas, bem como o lapso temporal entre as mensagens, sugere baixa iteração entre os interlocutores ou a possibilidade de as mensagens terem sido apagadas.

Os números de contato do ALLAN foram localizados no celular utilizado pelo ERNANI.¹⁰



Figura 7 – Imagem de diálogo com

¹⁰ Informação contida no Relatório de Análise de Material Apreendido 09. Celular descrito no item 19.

Anexos:

Arquivo

_evidencias_de_vies_20_05_2018.xlsx

0601862-21.2018.6.00.0000.pdf

Ação Contra Bolsonaro.zip

Apresentação e projeto para Levy

Fidelix.docx

Diferenciais e resultados da rede.docx

Fernando Francischini.zip

Imagens.zip

Relatório FF Novo Brasil - 2018-06-1.pdf

Teor

Notícias e os itens checados.

Ação judicial proposta pelo então candidato à Presidência sr. JAIR BOLSONARO contra o, também candidato, sr. FERNANDO HADDAD.

Esboço de orçamento proposto ao sr. LEVY FIDELIX.

Estrutura utilizada nos serviços da empresa

Imagens com o ranking das páginas com maior engajamento no Facebook.

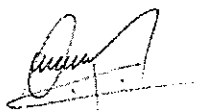
Nota fiscal e o comprovante de transferência realizada pelo, então Deputado Federal, FERNANDO FRANCISCHINI à empresa NOVO BRASIL.

Arquivos de imagens contendo conversas e referências a autoridades públicas.

Aparente campo de atuação da empresa NOVO BRASIL. Relatório de serviços.

É o relatório.

Brasília/DF, 15 de outubro de 2020.



FELIPE MONTEIRO DE ANDRADE

Agente de Polícia Federal

2ª Classe – Matrícula 20.836



**SERVIÇO PÚBLICO FEDERAL
MJSP - POLÍCIA FEDERAL
SUPERINTENDÊNCIA REGIONAL NO DISTRITO FEDERAL
SIP/SR/PF/DF**

Do: APF LUTTI
Para: Delegada de Polícia Federal DENISSE DIAS ROSAS RIBEIRO

Assunto: Contas do Facebook e do Instagram.
Referência: Inquérito Policial nº 2020.0060052
Data: 26/10/2020

RELATÓRIO DE ANÁLISE DE POLÍCIA JUDICIÁRIA 011/2020-SIP/SR/PF/DF

Senhora Delegada,

Cumprindo determinação de Vossa Excelência, foram analisados os dados cadastrais fornecidos pela empresa Facebook, Inc., relativos à suposta rede de contas inautênticas ligadas a apoiadores do Presidente Jair Bolsonaro e removidas pela referida empresa das redes sociais Facebook e Instagram, bem como o relatório por esta elaborado, conforme se segue:

Sumário

1 –RELATÓRIO DO FACEBOOK:	2
1.1 - OFÍCIO RESPOSTA.....	2
1.2 - DOCUMENTO 1	7
1.2.1 – VÍNCULOS ENTRE OS GRUPOS	11
1.3 – DOCUMENTO 2.....	13
2 – DADOS CADASTRAIS	22

2.1 - GRUPO BRASÍLIA.....	22
2.1.1 - TÉRCIO ARNAUD TOMAZ, CPF 015.235.994-05:.....	22
2.1.2 - CARLOS EDUARDO GUIMARÃES, CPF 669.994.721-49:	44
2.1.3 – OUTRAS CONTAS PERTENCENTES AO GRUPO BRASÍLIA:	45
2.2 – GRUPO RIO DE JANEIRO	50
2.2.1 - LEONARDO RODRIGUES DE BARROS NETO, CPF 108.910.387-52:...	50
2.2.2 - VANESSA DO NASCIMENTO NAVARRO, CPF 059.361.517-43:	70
2.2.3 – OUTRAS CONTAS ATRIBUÍDAS AO GRUPO RIO DE JANEIRO:	82
2.3 – GRUPO SÃO BERNARDO DO CAMPO.....	99
2.3.1 - PAULO EDUARDO LOPES (PAULO CHUCHU), CPF 281.921.238-71:100	
2.3.2 - JONATHAN WILLIAN BENETTI, CPF 392.539.408-75:	106
2.3.4 - OUTRAS CONTAS ATRIBUÍDAS AO GRUPO SÃO BERNARDO:	116
2.4 - CONTAS INDEFINIDAS:.....	120
2.5 – CONTAS NÃO REMOVIDAS:.....	131
2.6 – CONTAS PREVIAMENTE REMOVIDAS:	131
2.7 – OUTRAS CONTAS:	132
3 - CONSIDERAÇÕES FINAIS:.....	136

1 –RELATÓRIO DO FACEBOOK:

O relatório apresentado pela empresa **Facebook, Inc.**, em resposta à requisição de informações acerca da recente remoção de diversas contas das redes sociais **Facebook** e **Instagram**, feita pelo **Excelentíssimo Ministro Alexandre de Moraes**, é composto por três documentos: Ofício resposta, Documento 1 e Documento 2.

1.1 - OFÍCIO RESPOSTA

Inicialmente, o Ofício Resposta apresenta um endereço eletrônico que leva a uma página na internet onde são elencadas as ações desenvolvidas pelo Facebook no que tange à remoção de contas e páginas que apresentam comportamento inautêntico coordenado.

Removendo comportamento inautêntico coordenado

08/07/2020

Por Nathaniel Gleicher, diretor de Cibersegurança

<https://about.fb.com/br/news/2020/07/removendo-comportamento-inautentico-coordenado/>

Entre elas, consta a recente remoção de 35 contas, 14 páginas e 1 grupo no Facebook e 38 contas no Instagram, supostamente envolvidas em comportamento inautêntico coordenado no Brasil, seguida de exemplos dos conteúdos postados por algumas das páginas, conforme se segue:

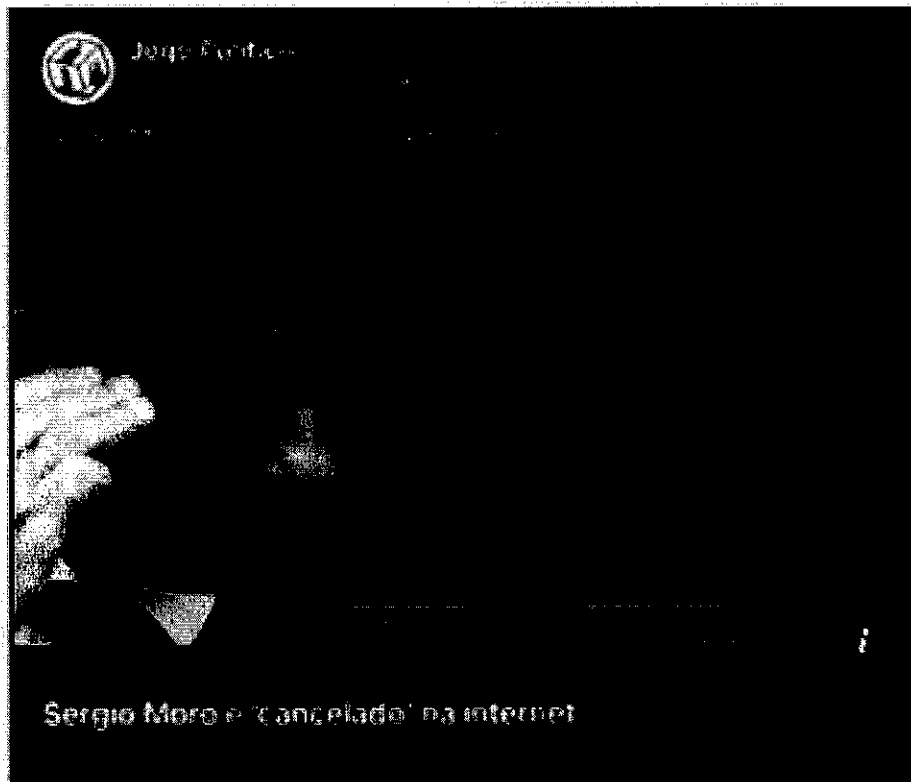
2. Também removemos 35 contas, 14 Páginas e 1 Grupo no Facebook e 38 contas no Instagram que estavam envolvidas em comportamento inautêntico coordenado no Brasil. Essa rede era direcionada a audiências domésticas.

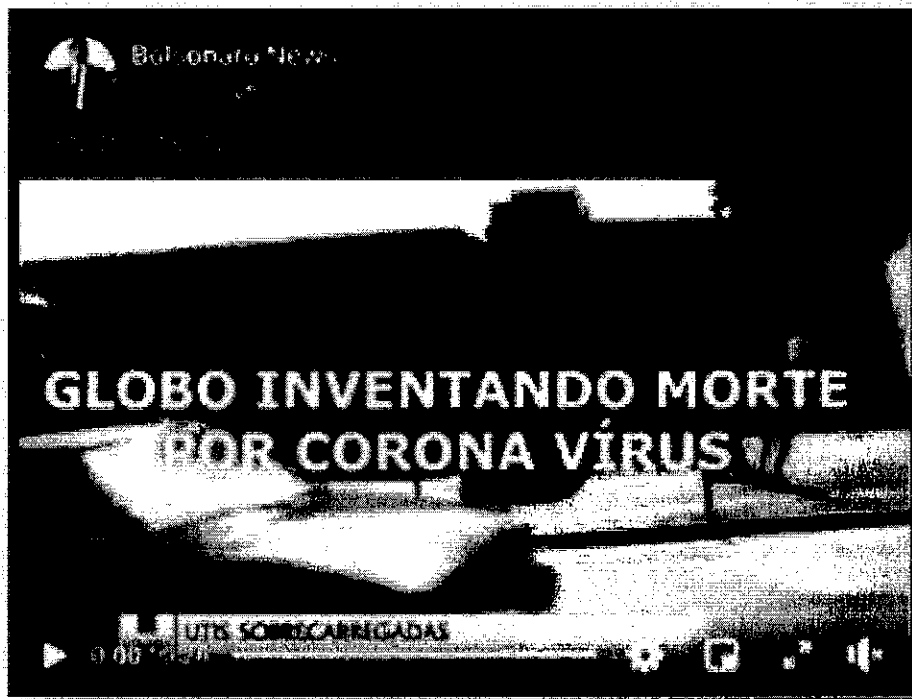
Identificamos vários grupos com atividade conectada que utilizavam uma combinação de contas duplicadas e contas falsas – algumas das quais tinham sido detectadas e removidas por nossos sistemas automatizados – para evitar a aplicação de nossas políticas. A atividade incluiu a criação de pessoas fictícias fingindo ser repórteres, publicação de conteúdo e gerenciamento de Páginas fingindo ser veículos de notícias. Os conteúdos publicados eram sobre notícias e eventos locais, incluindo política e eleições, memes políticos, críticas à oposição política, organizações de mídia e jornalistas, e mais recentemente sobre a pandemia do coronavírus. Alguns conteúdos publicados por essa rede já tinham sido removidos por violação de nossos Padrões da Comunidade, incluindo por discurso de ódio.

Identificamos essa atividade como parte de nossas investigações sobre comportamento inautêntico coordenado no Brasil a partir de notícias na imprensa e referências durante audiência no Congresso brasileiro. Ainda que as pessoas por trás dessa atividade tentassem ocultar suas identidades e coordenação, nossa investigação encontrou ligações a pessoas associadas ao Partido Social Liberal (PSL) e a alguns dos funcionários nos gabinetes de Anderson Moraes, Alana Passos, Eduardo Bolsonaro, Flávio Bolsonaro e Jair Bolsonaro

- *Presença no Facebook e Instagram:* 35 contas, 14 Páginas e 1 Grupo no Facebook e 38 contas no Instagram
- *Seguidores:* Cerca de 883.000 contas seguiam uma ou mais dessas Páginas no Facebook, cerca de 350 pessoas se juntaram ao Grupo, e cerca de 917.000 pessoas seguiam uma ou mais dessas contas no Instagram
- *Publicidade:* Cerca de US\$1.500 gasto com anúncios no Facebook, pago em reais

Abaixo, alguns exemplos dos conteúdos postados por algumas das Páginas:





Em seguida, foi apresentada a seguinte definição de comportamento inautêntico coordenado:

Nós definimos comportamento inautêntico coordenado em nossas plataformas como grupos de contas e Páginas que trabalham em conjunto para enganar as pessoas sobre quem elas são e o que estão fazendo. Quando nós encontramos campanhas domésticas, não governamentais, nas quais o uso de contas falsas é essencial para a operação, nós removemos todas as contas autênticas e inautênticas, Páginas e grupos diretamente envolvidos nessa atividade. Veja: <https://about.fb.com/br/news/2019/10/como-lidamos-com-comportamentos-inautenticos-em-nossas-plataformas-atualizacao-na-politica/>

O endereço eletrônico que acompanha a definição de comportamento inautêntico coordenado leva a uma página na internet intitulada “*Como lidamos com comportamentos inautênticos em nossas plataformas: atualização na política*”, assinada por **Nathaniel Gleicher**, Diretor de Políticas de Cibersegurança do Facebook.

Facebook

Como lidamos com comportamentos inautênticos em nossas plataformas: atualização na política

21/10/2019

<https://about.fb.com/br/news/2019/10/como-lidamos-com-comportamentos-inautenticos-em-nossas-plataformas-atualizacao-na-politica/>

Nathaniel Gleicher afirma que “*a maior parte do conteúdo compartilhado por campanhas coordenadas de manipulação não é necessariamente falsa e seria um discurso político aceitável se compartilhado por audiências autênticas*”.

São elencados ainda dois tipos de comportamentos inautênticos coordenados particularmente notórios:

- “*Esforços liderados por estrangeiros para manipular o debate público em outro país;*”
- “*Operações executadas por um governo para atingir seus próprios cidadãos. Isso pode ser particularmente preocupante quando combinam técnicas enganosas com o poder de um Estado.*”

Ao que tudo indica, as contas objeto desta análise, removidas pelo Facebook de suas redes sociais, se enquadram na segunda tipologia.

Alega o **Facebook** que “A rede consistia em vários grupos com atividade conectada que utilizavam uma combinação de contas duplicadas e contas falsas – algumas das quais tinham sido detectadas e removidas por nossos sistemas automatizados – para evitar a aplicação de nossas políticas, criar pessoas fictícias fingindo serem repórteres, publicar conteúdo e gerenciar Páginas fingindo ser veículos de notícias”.

Acrescenta ainda que “As pessoas por trás desta atividade coordenaram entre si e utilizaram contas falsas como parte central de suas operações para se ocultar, e é com base nessa violação de política que estamos agindo”.

Com relação ao **Documento 1**, produzido pelo **Atlantic Council**, e cuja análise está contida no tópico seguinte, esclarece o **Facebook** se tratar de entidade independente, com a qual estabeleceu uma parceria em 2018 para “combater desinformação e interferência em eleições”.

Ao que tudo indica, paira uma suspeita de que o conteúdo publicado pelos usuários das contas em questão, removidas do **Facebook** e **Instagram** em 8 de julho de 2020, teriam interferido no resultado das eleições realizadas em 2018 no Brasil.

1.2 - DOCUMENTO 1

Este documento carrega o título “**Facebook remove rede de contas inautênticas ligadas a apoiadores de Bolsonaro**”, e a suposta interferência no resultado das eleições presidenciais de 2018 vem estampada no subtítulo: “*Operação de influência promoveu o Presidente do Brasil Jair Bolsonaro e atacou seus rivais*”.

Uma foto do Presidente eleito, **Jair Bolsonaro**, ilustra a primeira página do documento, em consonância com a segunda tipologia de comportamentos inautênticos coordenados particularmente notórios supramencionadas, segundo a política do Facebook:

- “Operações executadas por um governo para atingir seus próprios cidadãos. Isso pode ser particularmente preocupante quando combinam técnicas enganosas com o poder de um Estado.”

Facebook remove rede de contas inautênticas ligadas a apoiadores de Bolsonaro

Operação de influência promoveu o Presidente do Brasil Jair Bolsonaro e atacou seus rivais



@DFRLab [Digital Forensic Research Lab – Laboratório de Pesquisa Forense Digital]



Já no primeiro parágrafo do relatório produzido pelo **Atlantic Council**, ao fazer alusão às contas e páginas removidas pelo **Facebook**, a entidade adjetivou o **Partido Social Liberal (PSL)** como o “*partido de direita que lhe alçou à presidência*”, se referindo ao Presidente do Brasil - Jair Messias Bolsonaro.

Convém ressaltar que, desde a campanha eleitoral visando as eleições presidenciais de 2018, foi intensificada no país a polarização entre apoiadores e opositores ao Presidente democraticamente eleito, instaurando-se uma verdadeira guerra ideológica, especialmente nas redes sociais, e que esse tipo de adjetivação pode comprometer a imparcialidade da referida entidade, cuja função seria “*combater desinformação e interferência em eleições*”.

Nesse sentido caminham afirmações como “*Esses ataques não diminuíram quando Bolsonaro tomou posse: pelo contrário, foi lhes dado legitimidade institucional*”, “*Jair Bolsonaro tem travado guerra política contra o Supremo Tribunal e o Congresso*”, “*com apoiadores do presidente envolvidos em protestos agressivos nas ruas clamando pelo seu fechamento*”, bem

como a utilização de nomenclaturas como “*Gabinete do Ódio*”, que por si só já emitem um juízo de valor.

A análise de vínculos entre os usuários das contas removidas pelo **Facebook**, ainda que se tratem de pessoas próximas ao Presidente da República ou vinculadas ao Partido Social Liberal (PSL), precisa ser técnica e isenta, despidida de ideologias políticas, norteadas pela motivação que levou à remoção das referidas contas, que conforme alegou a empresa:

- *“As pessoas por trás desta atividade coordenaram entre si e utilizaram contas falsas como parte central de suas operações para se ocultar, e é com base nessa violação de política que estamos agindo”.*

De acordo com DFRLab, as contas envolvidas pertenciam a vários grupos, e foram agrupadas de acordo com as cidades a partir das quais eram operadas: Brasília, Rio de Janeiro e São Bernardo do Campo.

As contas da rede pertenciam a vários grupos, divididos pela DFRLab por cidades em que os funcionários operavam as mesmas estavam baseados: Brasília, Rio de Janeiro e São Bernardo do Campo. O maior subconjunto da rede parecia estar conectado à operação do

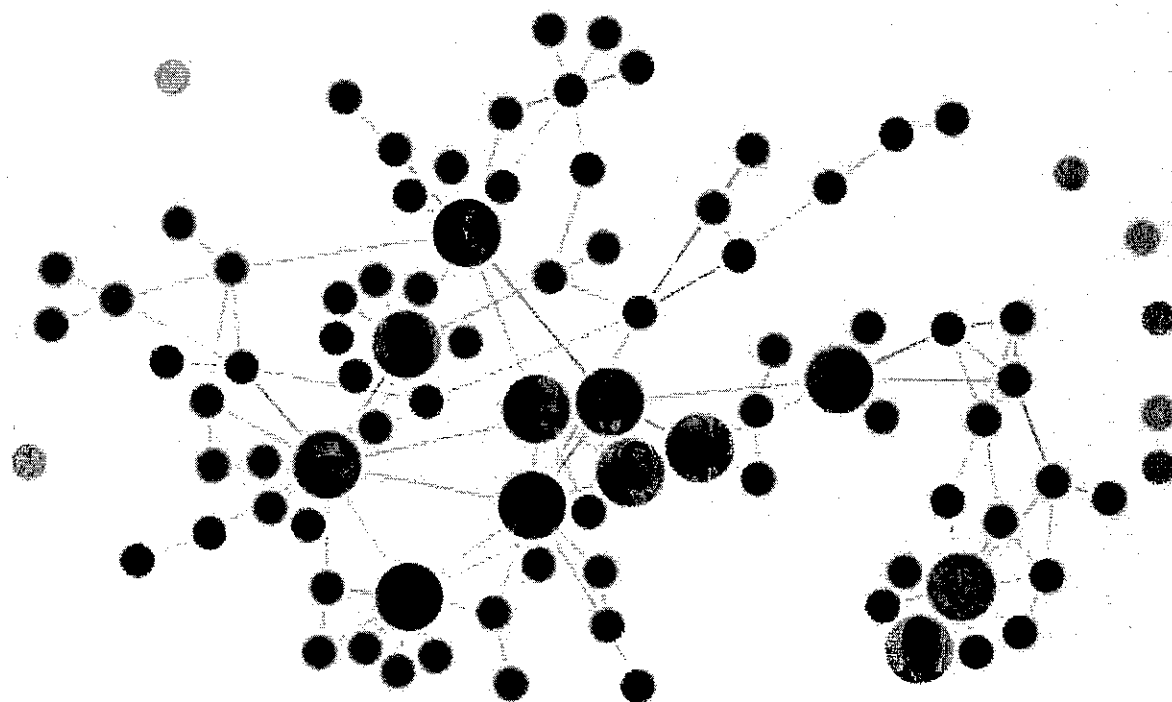
Rio de Janeiro, vinculada aos deputados estaduais do Rio Alana Passos e Anderson Moraes. O presidente Bolsonaro morava no Rio e foi um parlamentar representando o estado por quase 30 anos.

Merece destaque a vinculação estabelecida pela DFRLab, entre o Excelentíssimo Presidente da República e o grupo de contas operadas a partir do Rio de Janeiro, estampada no trecho acima, pelo fato de Jair Bolsonaro ter sido deputado federal pelo Rio entre 1991 e 2018.

A afirmação ainda, feita pela empresa, de que os grupos de contas empregavam estratégias únicas que os diferenciavam um do outro, apontam, ao contrário do que se supõe, para a ausência de coordenação entre eles.

Esses subconjuntos empregavam estratégias únicas que os diferenciavam um do outro. Enquanto os conjuntos Rio e São Bernardo fizeram uso proeminente de contas duplicadas e falsas, a DFRLab identificou poucos perfis falsos no grupo de Brasília. Além disso, os grupos Rio de Janeiro e São Bernardo operavam meios de comunicação externos hiperpartidários, o que não era o caso de Brasília.

● Brasília ● Not removed ● Rio de Janeiro ● São Bernardo ● Previously removed ● Undefined
● Bolsonaro family



O gráfico mostra as conexões entre as contas e páginas; os nodos com imagens representam autoridades, funcionários e ex-funcionários identificados pela DFRLab. As contas da família Bolsonaro não foram reinovadas. Uma versão interativa do gráfico pode ser acessada [aqui](https://public.flourish.studio/visualisation/3044150/). (Fonte: @luizabandeira/DFRLab)

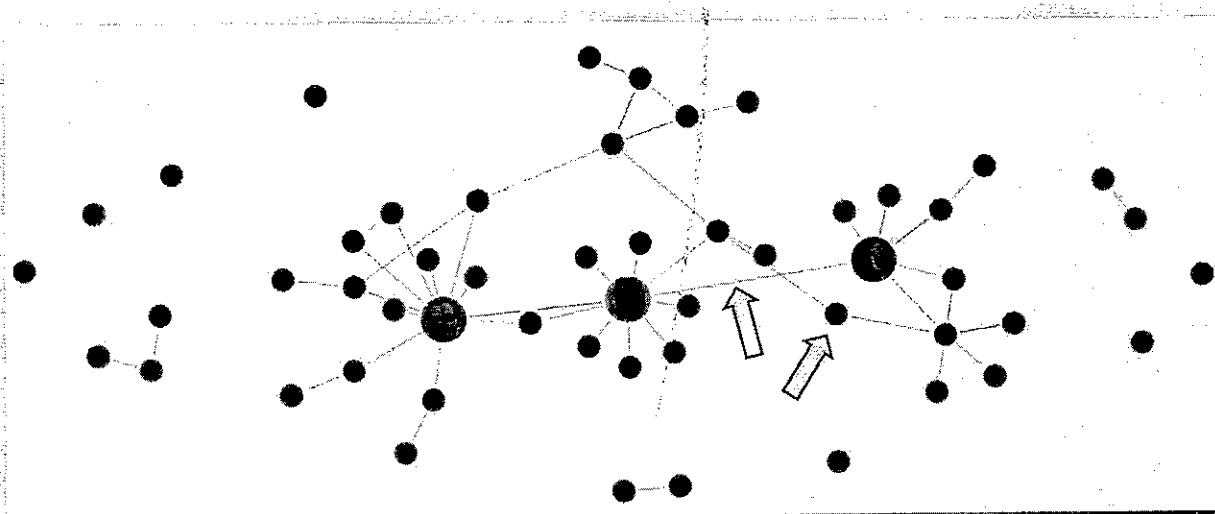
<https://public.flourish.studio/visualisation/3044150/>

Nem todas as contas cujos dados cadastrais foram objeto desta análise foram representadas no gráfico elaborado pela DFRLab, assim como não foram fornecidos pelo Facebook os dados cadastrais de todas as entidades nele representadas.

1.2.1 – VÍNCULOS ENTRE OS GRUPOS

Inicialmente, os vínculos diretos estabelecidos pelo Facebook entre os grupos **BRASÍLIA** e **RIO DE JANEIRO** se restringem à conta **Johnny Bolsonaro Bravo (17654686344)**, que segue **Vanessa Navarro (430046154)** e **BOLSONARO NEWS (3507815521)**, o que, ao que tudo indica, acabou por vincular **VANESSA DO NASCIMENTO NAVARRO** a **TÉRCIO ARNAUD TOMAZ**, uma vez que este é o proprietário da referida conta **BOLSONARO NEWS**.

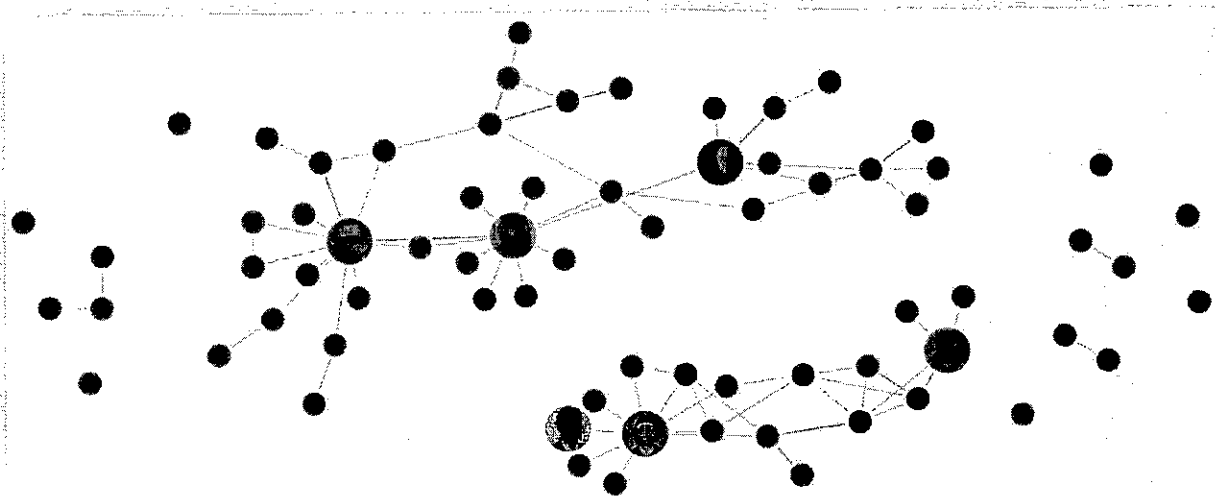
Enquadrada no **GRUPO BRASÍLIA**, a conta **Johnny Bolsonaro Bravo (17654686344)** parece pertencer ao **GRUPO RIO DE JANEIRO**, haja vista ter utilizado endereços IP também utilizados por diversas outras contas pertencentes a este, conforme será demonstrado adiante.



É de domínio público que as redes sociais Facebook e Instagram, dentre outras possibilidades, são utilizadas para conectar pessoas com interesses pessoais em comum. No caso em tela, o apoio ao Presidente Jair Bolsonaro. Essas conexões se materializam quando passam a seguir umas às outras, o que possibilita acompanhar os conteúdos por elas publicados, curtir-los e compartilhá-los.

Assim, o fato da conta **Johnny Bolsonaro Bravo (17654686344)**, possivelmente pertencente ao **GRUPO RIO**, seguir as contas **Vanessa Navarro (430046154)** e **BOLSONARO NEWS (3507815521)**, não representa, por si só, um indicativo de coordenação entre os envolvidos, no que diz respeito à publicação de conteúdo.

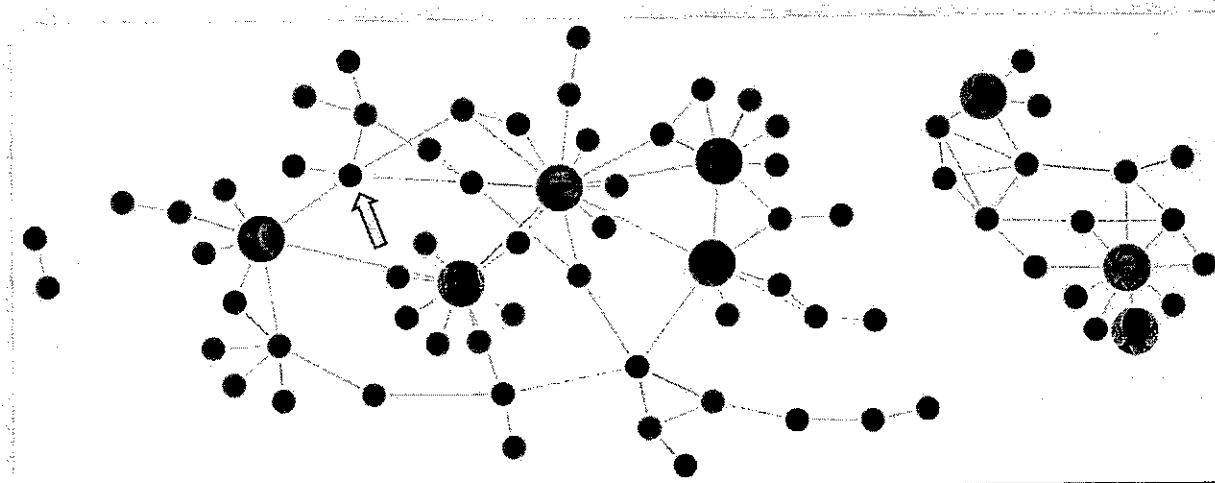
Nenhum vínculo direto foi estabelecido pelo Facebook entre o **GRUPO SÃO BERNARDO DO CAMPO** e os demais.



Com a inclusão de contas não removidas no digrama, um vínculo adicional foi estabelecido pelo Facebook entres os grupos **BRASÍLIA** e **RIO DE JANEIRO**.

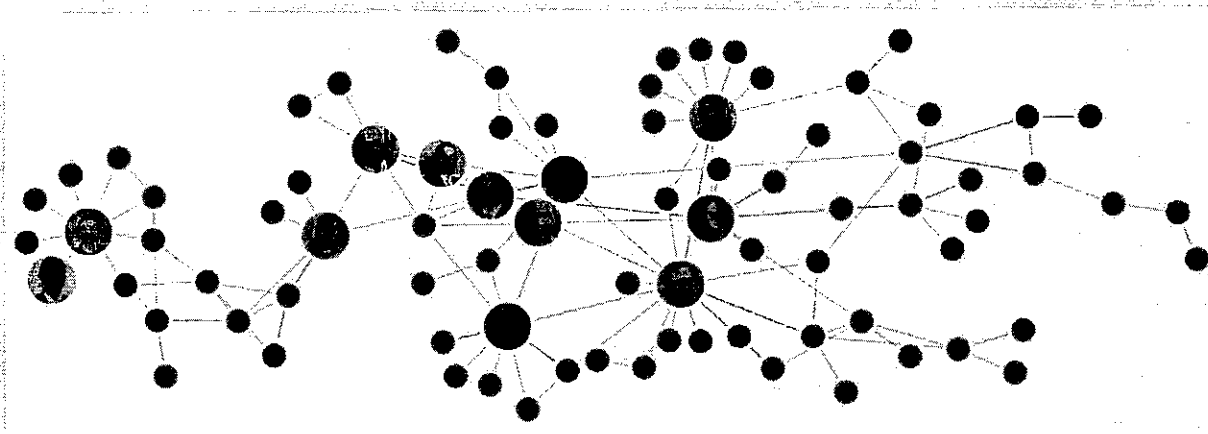
Trata-se da página do Facebook **Fechadocombolsonaro38 (Vim do Futuro para Dizer que o Bolsonaro virou Presidente)**, criada pelo usuário do Facebook **Tales Augusto (100001599586441)**. A referida página foi vinculada diretamente a **TÉRCIO ARNAUD TOMAZ** e indiretamente a **LEONARDO RODRIGUES DE BARROS NETO**, através das contas **Bolsoneas (Facebook)** e **Jogo Político**.

O **GRUPO SÃO BERNARDO**, entretanto, permaneceu isolado dos demais.



Cumprе destacar que os Deputados Estaduais Anderson Moraes e Alana Passos (Rio de Janeiro), e Coronel Nishikawa (São Paulo), também foram adicionados ao gráfico do Facebook e vinculados aos integrantes e contas dos **GRUPO RIO DE JANEIRO** e **SÃO BERNARDO**.

Somente com a inclusão da família Bolsonaro no digrama é que os três grupos grupos passaram a compor um corpo único.



PAULO EDUARDO LOPES passou a representar o elo entre o **GRUPO SÃO BERNARDO** e o **GRUPO BRASÍLIA**, conectado diretamente ao Deputado Federal Eduardo Bolsonaro, de quem foi assessor, e ao Presidente Jair Bolsonaro, possivelmente devido à sua atuação na promoção do partido em formação Aliança pelo Brasil, em São Bernardo do Campo/SP.

Já o **GRUPO RIO DE JANEIRO** teve suas conexões com o **GRUPO BRASÍLIA** expandidas, por intermédio dos Deputados Estaduais Alana Passos, diretamente ligada ao Presidente Jair Bolsonaro e seus filhos, Carlos Bolsonaro e Flávio Bolsonaro, e Anderson Moraes, diretamente ligado a Alana Passos e Rogéria Bolsonaro.

1.3 – DOCUMENTO 2

Consiste de planilhas elaboradas pelo Facebook, contendo dados de identificação das contas supostamente inautênticas ligadas a apoiadores do Presidente Jair Bolsonaro, bem como as supostas violações das políticas da empresa que levaram a sua remoção.

FACEBOOK

Evidências para a determinação

Violação de Política

Tipo

Nome de Usuário

Nome

UID

778501059314163	Noticias de São Bernardo do Campo	N/A	Grupo FB	Comportamento Inautêntico Coordenado (CIB)	Sinal de infraestrutura mostra que este Objeto Complexo foi gerenciado ou criado por conta(s) violadora(s) de política para enganar usuários
5497350133	SnapNato	snaptato	Usuário IG	Comportamento Inautêntico Coordenado (CIB)	Sinal de infraestrutura mostra que este Objeto Complexo foi gerenciado ou criado por conta(s) violadora(s) de política para enganar usuários
8493065574	N/A	vannessabolsonaro17	Usuário IG	Comportamento Inautêntico Coordenado (CIB)	Contas inautênticas ligadas por sinais de infraestrutura a conta(s) violadora(s) de política
8371677194	Cúpula Conservadora	cupulaconservadorm	Usuário IG	Comportamento Inautêntico Coordenado (CIB)	Sinal de infraestrutura mostra que este Objeto Complexo foi gerenciado ou criado por conta(s) violadora(s) de política para enganar usuários
7637404030	Direção zona norte RJ	direcaozonanortej	Usuário IG	Comportamento Inautêntico Coordenado (CIB)	Sinal de infraestrutura mostra que este Objeto Complexo foi gerenciado ou criado por conta(s) violadora(s) de política para enganar usuários
10818346050	Plantação Nilópolis	plantaconilopols	Usuário IG	Comportamento Inautêntico Coordenado (CIB)	Sinal de infraestrutura mostra que este Objeto Complexo foi gerenciado ou criado por conta(s) violadora(s) de política para enganar usuários
22246354985	N/A	bolsonarorepost	Usuário IG	Comportamento Inautêntico Coordenado (CIB)	Sinal de infraestrutura mostra que este Objeto Complexo foi gerenciado ou criado por conta(s) violadora(s) de política para enganar usuários
430046154	Vanessa Navarro	vannessanavarro	Usuário IG	Comportamento Inautêntico Coordenado (CIB)	Contas inautênticas ligadas por sinais de infraestrutura a conta(s) violadora(s) de política Conta inautêntica usada para evitar aplicação de política decorrente de esforços internos de detecção
8036653356	Vanessa Navarro	vannessanavarro1108	Usuário IG	Comportamento Inautêntico Coordenado (CIB)	Contas inautênticas ligadas por sinais de infraestrutura a conta(s) violadora(s) de política Conta inautêntica usada para evitar aplicação de política decorrente de esforços internos de detecção

8047057042	The Brazilian Post	thebrazilianpost	Usuário IG	Comportamento Inautêntico Coordenado (CIB)	Sinal de infraestrutura mostra que este Objeto Complexo foi gerenciado ou criado por conta(s) violadora(s) de política para enganar usuários
34207120387	Fechado com Bolsonaro	fechadocombolsonar	Usuário IG	Comportamento Inautêntico Coordenado (CIB)	Sinal de infraestrutura mostra que este Objeto Complexo foi gerenciado ou criado por conta(s) violadora(s) de política para enganar usuários
4353963736	Bolsonéas	bolsonéas	Usuário IG	Comportamento Inautêntico Coordenado (CIB)	Sinal de infraestrutura mostra que este Objeto Complexo foi gerenciado ou criado por conta(s) violadora(s) de política para enganar usuários
16451987303	TV Amico comunismo Brasil	ivamicomunismoibrasil	Usuário IG	Comportamento Inautêntico Coordenado (CIB)	Sinal de infraestrutura mostra que este Objeto Complexo foi gerenciado ou criado por conta(s) violadora(s) de política para enganar usuários
7711678194	Snappressoras	snappressoras	Usuário IG	Comportamento Inautêntico Coordenado (CIB)	Sinal de infraestrutura mostra que este Objeto Complexo foi gerenciado ou criado por conta(s) violadora(s) de política para enganar usuários
5631430360	Porque o Bolsonaro?	porqueobolsonaro	Usuário IG	Comportamento Inautêntico Coordenado (CIB)	Sinal de infraestrutura mostra que este Objeto Complexo foi gerenciado ou criado por conta(s) violadora(s) de política para enganar usuários
5765160250	Tudo é Bolsonaro	tudoebolsonaro	Usuário IG	Comportamento Inautêntico Coordenado (CIB)	Sinal de infraestrutura mostra que este Objeto Complexo foi gerenciado ou criado por conta(s) violadora(s) de política para enganar usuários
13140887530	Trump é Trust	trumpistrust9876	Usuário IG	Comportamento Inautêntico Coordenado (CIB)	Sinal de infraestrutura mostra que este Objeto Complexo foi gerenciado ou criado por conta(s) violadora(s) de política para enganar usuários
14196061903	Direita	direita2018	Usuário IG	Comportamento Inautêntico Coordenado (CIB)	Sinal de infraestrutura mostra que este Objeto Complexo foi gerenciado ou criado por conta(s) violadora(s) de política para enganar usuários
3507815521	BOLSONARO NEWS	bolsonaronevss	Usuário IG	Comportamento Inautêntico Coordenado (CIB)	Sinal de infraestrutura mostra que este Objeto Complexo foi gerenciado ou criado por conta(s) violadora(s) de política para enganar usuários
21864098922	Bolsonaro	bolsonaroplanalto	Usuário IG	Comportamento Inautêntico Coordenado (CIB)	Sinal de infraestrutura mostra que este Objeto Complexo foi gerenciado ou criado por conta(s) violadora(s) de política para enganar usuários
10718867668	Bolsonaro 2022	bolsonaroplanalto2022	Usuário IG	Comportamento Inautêntico Coordenado (CIB)	Sinal de infraestrutura mostra que este Objeto Complexo foi gerenciado ou criado por conta(s) violadora(s) de política para enganar usuários
30636228285	N/A	bolsonaroneles38	Usuário IG	Comportamento Inautêntico Coordenado (CIB)	Sinal de infraestrutura mostra que este Objeto Complexo foi gerenciado ou criado por conta(s) violadora(s) de política para enganar usuários

8102893692	A Voz do Povo - News	avozdopovo@news	Usuário IG	Comportamento Inautêntico Coordenado (CIB)	Sinal de infraestrutura mostra que este Objeto Complexo foi gerenciado ou criado por conta(s) violadora(s) de política para enganar usuários
9016732002	BOLSOGORDOS	bolsogordos	Usuário IG	Comportamento Inautêntico Coordenado (CIB)	Sinal de infraestrutura mostra que este Objeto Complexo foi gerenciado ou criado por conta(s) violadora(s) de política para enganar usuários
50895152	paulochuchu	paulochuchu	Usuário IG	Comportamento Inautêntico Coordenado (CIB)	Conta ligada a rede e atividade via criação de objeto (tal como criação ou administração de página, conta IG, ou grupo) e sinais de infraestrutura
5515828786	BOLSOFEKOS	bolsofekos	Usuário IG	Comportamento Inautêntico Coordenado (CIB)	Sinal de infraestrutura mostra que este Objeto Complexo foi gerenciado ou criado por conta(s) violadora(s) de política para enganar usuários
31760015920	GAATO FINGIDO	gato_fingido	Usuário IG	Comportamento Inautêntico Coordenado (CIB)	Conta inautêntica administrada ou criada por usuários centrais para a operação
6025399086	Bolsonaro Presidente	bolsonaropr2022	Usuário IG	Comportamento Inautêntico Coordenado (CIB)	Sinal de infraestrutura mostra que este Objeto Complexo foi gerenciado ou criado por conta(s) violadora(s) de política para enganar usuários
6433774105	Bolsonaro Iguacuano	bolsonaronti	Usuário IG	Comportamento Inautêntico Coordenado (CIB)	Sinal de infraestrutura mostra que este Objeto Complexo foi gerenciado ou criado por conta(s) violadora(s) de política para enganar usuários
4278363923	CasabBolsonaro	casab_bolsonaro	Usuário IG	Comportamento Inautêntico Coordenado (CIB)	Sinal de infraestrutura mostra que este Objeto Complexo foi gerenciado ou criado por conta(s) violadora(s) de política para enganar usuários
1733570938	Eduardo Guimarães	kadu1975	Usuário IG	Comportamento Inautêntico Coordenado (CIB)	Conta ligada a rede e atividade via criação de objeto (tal como criação ou administração de página, conta IG, ou grupo) e sinais de infraestrutura
16568692378	Passinho Opressor	passaoinhovou	Usuário IG	Comportamento Inautêntico Coordenado (CIB)	Objeto passando-se por organização ou usuário Ligado a rede via administrador/citação
9230720581	Alana Opressora	alanaopressora	Usuário IG	Comportamento Inautêntico Coordenado (CIB)	Sinal de infraestrutura mostra que este Objeto Complexo foi gerenciado ou criado por conta(s) violadora(s) de política para enganar usuários
7379108761	Ideologia Brasil	ideologibrasil	Usuário IG	Comportamento Inautêntico Coordenado (CIB)	Sinal de infraestrutura mostra que este Objeto Complexo foi gerenciado ou criado por conta(s) violadora(s) de política para enganar usuários
7686665049	Anticomunismo Brasil (Oficial)	anticomunismo_brasil	Usuário IG	Comportamento Inautêntico Coordenado (CIB)	Sinal de infraestrutura mostra que este Objeto Complexo foi gerenciado ou criado por conta(s) violadora(s) de política para enganar usuários

8751436631	Artifaria do Bem	artifariadobem	Usuário IG	Comportamento Inautêntico Coordenado (CIB)	Sinal de infraestrutura mostra que este Objeto Complexo foi gerenciado ou criado por conta(s) violadora(s) de política para enganar usuários
16468585973	Com meu dinheiro não	comomeudinheironao	Usuário IG	Comportamento Inautêntico Coordenado (CIB)	Sinal de infraestrutura mostra que este Objeto Complexo foi gerenciado ou criado por conta(s) violadora(s) de política para enganar usuários
17654686344	Johnny Bolsonaro Bravo	bolsonarobravo	Usuário IG	Comportamento Inautêntico Coordenado (CIB)	Sinal de infraestrutura mostra que este Objeto Complexo foi gerenciado ou criado por conta(s) violadora(s) de política para enganar usuários
33674470089	Jogo Político	jogopolitico.br	Usuário IG	Comportamento Inautêntico Coordenado (CIB)	Sinal de infraestrutura mostra que este Objeto Complexo foi gerenciado ou criado por conta(s) violadora(s) de política para enganar usuários
108695094144483	Jogo Político	jogopolitico.br	Página FB	Comportamento Inautêntico Coordenado (CIB)	Sinal de infraestrutura mostra que este Objeto Complexo foi gerenciado ou criado por conta(s) violadora(s) de política para enganar usuários
1131946390148304	Nordestinos com Bolsonaro 2018	nordestinoscombolsonaro2018	Página FB	Comportamento Inautêntico Coordenado (CIB)	Sinal de infraestrutura mostra que este Objeto Complexo foi gerenciado ou criado por conta(s) violadora(s) de política para enganar usuários
255695511824093	Cúpula Conservadora	cupulaconservadora	Página FB	Comportamento Inautêntico Coordenado (CIB)	Sinal de infraestrutura mostra que este Objeto Complexo foi gerenciado ou criado por conta(s) violadora(s) de política para enganar usuários
1123204427713272	20 Opinião	20opinião	Página FB	Comportamento Inautêntico Coordenado (CIB)	Sinal de infraestrutura mostra que este Objeto Complexo foi gerenciado ou criado por conta(s) violadora(s) de política para enganar usuários
1830598467198942	Extrema vergonha na cara	N/A	Página FB	Comportamento Inautêntico Coordenado (CIB)	Sinal de infraestrutura mostra que este Objeto Complexo foi gerenciado ou criado por conta(s) violadora(s) de política para enganar usuários
281947499178989	Alana Opressora	alanaopressora	Página FB	Comportamento Inautêntico Coordenado (CIB)	Sinal de infraestrutura mostra que este Objeto Complexo foi gerenciado ou criado por conta(s) violadora(s) de política para enganar usuários
503641819820738	Vim do Futuro pra Dizer que o Bolsonaro Virou Presidente	lechadocombolsonaro38	Página FB	Comportamento Inautêntico Coordenado (CIB)	Sinal de infraestrutura mostra que este Objeto Complexo foi gerenciado ou criado por conta(s) violadora(s) de política para enganar usuários
278714622967616	Anticomunismo Brasil	anticomunismobrasil	Página FB	Comportamento Inautêntico Coordenado (CIB)	Sinal de infraestrutura mostra que este Objeto Complexo foi gerenciado ou criado por conta(s) violadora(s) de política para enganar usuários

1620165678285447	Bolsonéas	bolsonéas	Página FB	Comportamento Inautêntico Coordenado (CIB)	Sinal de infraestrutura mostra que este Objeto Complexo foi gerenciado ou criado por conta(s) violadora(s) de política para enganar usuários
114020246804077	Notícias de São Bernardo do Campo	N/A	Página FB	Comportamento Inautêntico Coordenado (CIB)	Sinal de infraestrutura mostra que este Objeto Complexo foi gerenciado ou criado por conta(s) violadora(s) de política para enganar usuários
464718990631891	The Brazilian Post ABC	thebrazilianpostabc	Página FB	Comportamento Inautêntico Coordenado (CIB)	Sinal de infraestrutura mostra que este Objeto Complexo foi gerenciado ou criado por conta(s) violadora(s) de política para enganar usuários
199893174167089	The Brazilian Post	thebrazilianpost	Página FB	Comportamento Inautêntico Coordenado (CIB)	Sinal de infraestrutura mostra que este Objeto Complexo foi gerenciado ou criado por conta(s) violadora(s) de política para enganar usuários
125264465540890	Bolsonaro 2026	bolsonaropv2026	Página FB	Comportamento Inautêntico Coordenado (CIB)	Sinal de infraestrutura mostra que este Objeto Complexo foi gerenciado ou criado por conta(s) violadora(s) de política para enganar usuários
113954400244146	Bolsonaro News	bolsonaronews1	Página FB	Comportamento Inautêntico Coordenado (CIB)	Sinal de infraestrutura mostra que este Objeto Complexo foi gerenciado ou criado por conta(s) violadora(s) de política para enganar usuários
100028675806033	John Bennett	N/A	Usuário FB	Comportamento Inautêntico Coordenado (CIB)	Conta ligada à rede e ativada via criação de objeto (tal como criação ou administração de página, conta (G, ou grupo) e sinais de infraestrutura
100028874289858	John Bennett II	N/A	Usuário FB	Comportamento Inautêntico Coordenado (CIB)	Contas inautênticas ligadas por sinais de infraestrutura a conta(s) violadora(s) de política
100029037068290	Marcos Antonio D'Árviz	antonio.diniz.5245961	Usuário FB	Comportamento Inautêntico Coordenado (CIB)	Contas inautênticas ligadas por sinais de infraestrutura a conta(s) violadora(s) de política
100005263396282	Jonathan Bennett	Bennettjony	Usuário FB	Comportamento Inautêntico Coordenado (CIB)	Contas inautênticas ligadas por sinais de infraestrutura a conta(s) violadora(s) de política
100028325868933	John Bernardo	johnbernardo98284	Usuário FB	Comportamento Inautêntico Coordenado (CIB)	Contas inautênticas ligadas por sinais de infraestrutura a conta(s) violadora(s) de política
100028336123985	Reginaldo Brito Gonzales	N/A	Usuário FB	Comportamento Inautêntico Coordenado (CIB)	Contas inautênticas ligadas por sinais de infraestrutura a conta(s) violadora(s) de política
100026152891649	Tercio A Toumaz	N/A	Usuário FB	Comportamento Inautêntico Coordenado (CIB)	Conta ligada à rede e ativada via criação de objeto (tal como criação ou administração de página, conta (G, ou grupo) e sinais de infraestrutura

100011144136195	Terco Arnaut Tomaz	N/A	Usuário FB	Comportamento Inautêntico Coordenado (CIB)	Contas inautênticas ligadas por sinais de infraestrutura a conta(s) violadora(s) de política
100021836594926	Max Guilherme	max.guilherme.129	Usuário FB	Comportamento Inautêntico Coordenado (CIB)	Contas inautênticas ligadas por sinais de infraestrutura a conta(s) violadora(s) de política
100000346210798	John Benetti	johnbenetti	Usuário FB	Comportamento Inautêntico Coordenado (CIB)	Contas inautênticas ligadas por sinais de infraestrutura a conta(s) violadora(s) de política
100039637779235	Jonathan Benetti	jonathan.benetti.395	Usuário FB	Comportamento Inautêntico Coordenado (CIB)	Contas inautênticas ligadas por sinais de infraestrutura a conta(s) violadora(s) de política
100047648896600	Leonardo Barros	N/A	Usuário FB	Comportamento Inautêntico Coordenado (CIB)	Conta ligada à rede e ativada via criação de objeto (tal como criação ou administração de página, conta IG, ou grupo) e sinais de infraestrutura
100012653656188	John Benetti	john.benetti.75	Usuário FB	Comportamento Inautêntico Coordenado (CIB)	Contas inautênticas ligadas por sinais de infraestrutura a conta(s) violadoras de política
100008088729026	Vanessa Navarro	N/A	Usuário FB	Comportamento Inautêntico Coordenado (CIB)	Conta ligada à rede e ativada via criação de objeto (tal como criação ou administração de página, conta IG, ou grupo) e sinais de infraestrutura
1564179124	Paulo Eduardo	paulo.eduardo.16940	Usuário FB	Comportamento Inautêntico Coordenado (CIB)	Conta ligada à rede e ativada via criação de objeto (tal como criação ou administração de página, conta IG, ou grupo) e sinais de infraestrutura
100049491290600	Marta Silva	N/A	Usuário FB	Comportamento Inautêntico Coordenado (CIB)	Contas inautênticas ligadas por sinais de infraestrutura a conta(s) violadora(s) de política
100025592749239	Andrea Nascimento	N/A	Usuário FB	Comportamento Inautêntico Coordenado (CIB)	Contas inautênticas ligadas por sinais de infraestrutura a conta(s) violadora(s) de política
100035872028671	Fábio Muniz	fabio.muniz.338211	Usuário FB	Comportamento Inautêntico Coordenado (CIB)	Contas inautênticas ligadas por sinais de infraestrutura a conta(s) violadora(s) de política
100026428701806	Rodrigo Wehert	rodrigoweihert	Usuário FB	Comportamento Inautêntico Coordenado (CIB)	Contas inautênticas ligadas por sinais de infraestrutura a conta(s) violadora(s) de política
100033954081065	Anderson LM	andersonlm.169	Usuário FB	Comportamento Inautêntico Coordenado (CIB)	Contas inautênticas ligadas por sinais de infraestrutura a conta(s) violadora(s) de política

100049207185203	Anderson Luis	N/A	Usuário FB	Comportamento Inautêntico Coordenado (CIB)	Contas inautênticas ligadas por sinais de infraestrutura a conta(s) violadora(s) de política
100044727904102	Vanessa Nascimento	N/A	Usuário FB	Comportamento Inautêntico Coordenado (CIB)	Contas inautênticas ligadas por sinais de infraestrutura a conta(s) violadora(s) de política
100050523635982	Luiza Lara	luiza.lara.3511	Usuário FB	Comportamento Inautêntico Coordenado (CIB)	Conta passando-se por outrem Contas inautênticas ligadas por sinais de infraestrutura a conta(s) violadora(s) de política
100029489480635	Vanessa Vanessa	N/A	Usuário FB	Comportamento Inautêntico Coordenado (CIB)	Contas inautênticas ligadas por sinais de infraestrutura a conta(s) violadora(s) de política
100012799725918	Aldous Müller	aldousmuller	Usuário FB	Comportamento Inautêntico Coordenado (CIB)	Contas inautênticas ligadas por sinais de infraestrutura a conta(s) violadora(s) de política
10005031728840	Leonardo Barros	LeonardoBarros	Usuário FB	Comportamento Inautêntico Coordenado (CIB)	Contas inautênticas ligadas por sinais de infraestrutura a conta(s) violadora(s) de política
100025412641684	Leonardo Neto	LeonardoRNeto	Usuário FB	Comportamento Inautêntico Coordenado (CIB)	Contas inautênticas ligadas por sinais de infraestrutura a conta(s) violadora(s) de política
100047728304040	Leonardo Rodrigues	N/A	Usuário FB	Comportamento Inautêntico Coordenado (CIB)	Contas inautênticas ligadas por sinais de infraestrutura a conta(s) violadora(s) de política
100037578917122	Vanessa Navarro	N/A	Usuário FB	Comportamento Inautêntico Coordenado (CIB)	Contas inautênticas ligadas por sinais de infraestrutura a conta(s) violadora(s) de política
681497268	Vanessa Navarro	nessamnavarro	Usuário FB	Comportamento Inautêntico Coordenado (CIB)	Contas inautênticas ligadas por sinais de infraestrutura a conta(s) violadora(s) de política
100005445612276	Tercio Almeida Tomaz	tercioalmeidatomaz	Usuário FB	Comportamento Inautêntico Coordenado (CIB)	Contas inautênticas ligadas por sinais de infraestrutura a conta(s) violadora(s) de política
100038336418950	Eduardo Guimarães	N/A	Usuário FB	Comportamento Inautêntico Coordenado (CIB)	Conta ligada à rede e ativada via criação de objeto (tal como criação ou administração de página, conta IG, ou grupo) e sinais de infraestrutura
100029078552140	Osvaldo De Carvalho	osvaldo.decarvalho.754	Usuário FB	Comportamento Inautêntico Coordenado (CIB)	Conta passando-se por outrem Conta inautêntica ligada por sinais de infraestrutura

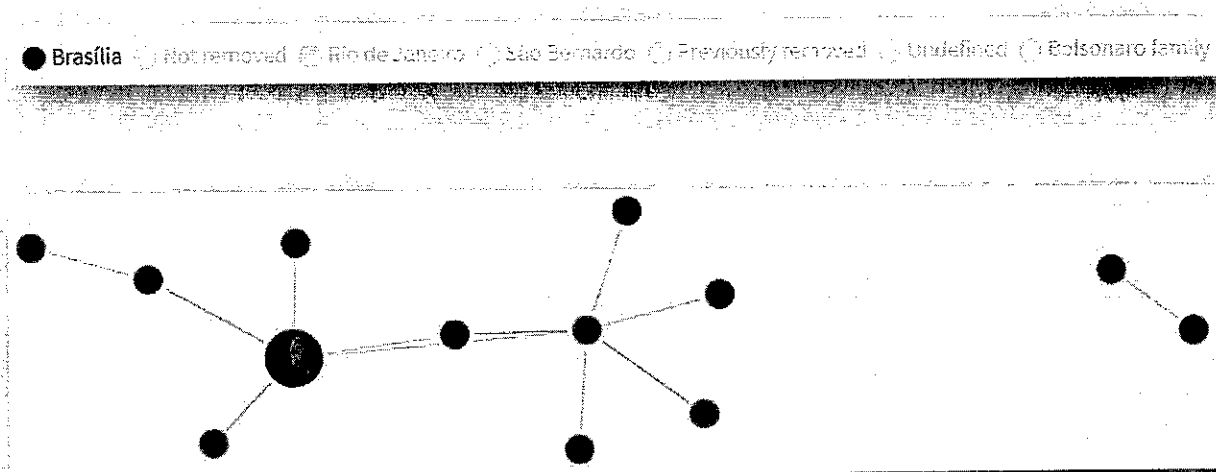
100045717315834	William Peiron	william.person.58152	Usuário FB	Comportamento Inautêntico Coordenado (CIB)	Contas inautênticas ligadas por sinais de infraestrutura a conta(s) violadora(s) de política
10001130907044	Leo Leo	N/A	Usuário FB	Comportamento Inautêntico Coordenado (CIB)	Contas inautênticas ligadas por sinais de infraestrutura a conta(s) violadora(s) de política

Glossário de Termos

Comportamento Inautêntico Coordenado	Grupos de contas e Páginas trabalhando em conjunto para enganar as pessoas sobre quem são e o que estão fazendo. Quando encontramos campanhas nacionais, não-governamentais nas quais o uso de contas falsas é pilar da operação, nós removemos todas as contas, Páginas e grupos inautênticos e autênticos envolvidos diretamente nessa atividade.	https://about.fb.com/news/2019/10/inauthentic-behavior-policy-update/
Conta Inautêntica	Como regra geral, a inautenticidade é definida em nossos Padrões da Comunidade como sendo um conjunto de táticas variadas, incluindo, por exemplo, enganar quanto à identidade, usar contas múltiplas para enganar as pessoas sobre identidade e propósito, etc.	https://www.facebook.com/communitystandards/inauthentic_behavior
Objeto Complexo	Termo genérico para descrever objetos no Facebook outros que contas (tais como Páginas, Grupos e Eventos, etc.), que possam ser administrados, criados ou controlados por indivíduos que têm contas no Facebook.	n/a

2 – DADOS CADASTRAIS

2.1 - GRUPO BRASÍLIA



O Grupo Brasília engloba as contas supostamente pertencentes a TÉRCIO ARNAUD TOMAZ ou que orbitam em torno deste, e as contas pertencentes a CARLOS EDUARDO GUIMARÃES.

2.1.1 - TÉRCIO ARNAUD TOMAZ, CPF :

O Documento 1 do relatório do Facebook conectou o Presidente Jair Bolsonaro à suposta rede de contas inautênticas ligadas a seus apoiadores e removidas pela empresa através de TÉRCIO ARNAUD TOMAZ, seu Assessor Especial na Presidência da República desde 04/01/2019, apontado como o “único operador diretamente empregado por Bolsonaro”.

O único operador diretamente empregado por Bolsonaro era Tercio Arnaud Tomaz, assessor de gabinete do presidente. Arnaud é mais conhecido como gerente da popular

Jair Bolsonaro – Presidente desde o dia 1º de janeiro de 2019, eleito pelo PSL, mas atualmente sem partido. O governo Bolsonaro, hoje, tem índice de aprovação de 32% no Brasil, segundo a Datafolha. A condução da pandemia do COVID-19 por Bolsonaro, as investigações envolvendo a si e seu círculo mais próximo, e outras crises, têm afetado de maneira drástica a sua popularidade. Conexão com a rede: Empregador de Tercio Arnaud.

Um dos filhos do Presidente da República, Carlos Bolsonaro, também foi conectado à rede de contas inautênticas ligadas a apoiadores do Presidente Jair Bolsonaro removidas pelo Facebook através de **TÉRCIO ARNAUD TOMAZ**.

Carlos Bolsonaro – Filho de Jair Bolsonaro, vereador pelo Rio de Janeiro, atualmente do partido Republicanos. No inquérito parlamentar, foi identificado como um dos líderes dos ataques coordenados contra inimigos do Bolsonaro, mas nenhuma prova dessa alegação foi apresentada. O jornal Folha de São Paulo também afirmou que a Polícia Federal havia identificado Carlos como membro da operação “fake news”. Conexão com a rede: Antigo empregador do Tércio Arnaud. Na sua comunicação oficial, o Facebook não mencionou Carlos.

Em consulta ao Cadastro Geral de Empregados e Desempregados (CAGED), verifica-se que **TÉRCIO ARNAUD TOMAZ** manteve vínculo empregatício com **Câmara Municipal do Rio de Janeiro** e com a **Câmara dos Deputados**.

Razão Social	CNPJ/CEI/CPF	CEI Vinculado	Entrada	Saída
PRESIDENCIA DA REPUBLICA	00.384.411/0001-09		04/01/2019	
CAMARA MUNICIPAL DO RIO DE JANEIRO	30.467.039/0001-84		06/12/2017	01/01/2019
CAMARA DOS DEPUTADOS	00.530.352/0001-59		26/04/2017	05/12/2017

Importante ressaltar que, conforme consta do **Documento 1**, “a DFRLab identificou poucos perfis falsos no grupo de Brasília”, no qual **TÉRCIO ARNAUD** foi alocado.

Esses subconjuntos empregavam estratégias únicas que os diferenciavam um do outro. Enquanto os conjuntos Rio e São Bernardo fizeram uso proeminente de contas duplicadas e falsas, a DFRLab identificou poucos perfis falsos no grupo de Brasília. Além disso, os grupos Rio de Janeiro e São Bernardo operavam meios de comunicação externos hiperpartidários, o que não era o caso de Brasília.

Consta ainda do relatório que **TÉRCIO ARNAUD** é conhecido por gerenciar “uma página pró-Bolsonaro do Facebook”, denominada “*Bolsonaro Opressor 2.0*”, que estaria atualmente desativada.

Através da ferramenta de busca do Facebook, utilizando o termo “*Bolsonaro Opressor 2.0*”, foi constatada a existência de mais de uma página com esta denominação. Aparentemente, a mais visualizada delas possui 28 mil “likes”.



Bolsonaro Opressor 2.0

28K like this



Bolsonaro Opressor 2.0

@Mito.Opressor2.0 · Entertainment Website

Send Message

Adicionalmente, o relatório do Facebook faz alusão a uma reportagem do jornal O Globo, segunda a qual **TÉRCIO ARNAUD** teria trabalhado na campanha de Jair Bolsonaro, quando ainda exercia o cargo de auxiliar de gabinete de seu filho, Carlos Bolsonaro.

Assessor nomeado na Câmara do Rio trabalha na campanha de Bolsonaro

Tercio Arnaud Tomaz mantém páginas com ataques a adversários do presidente e mensagens de ódio

Bruno Abbud, Igor Mello e Juliana Dal Piva

11/08/2018 - 04:30 / Atualizado em 13/08/2018 - 08:06

<https://oglobo.globo.com/brasil/assessor-nomeado-na-camara-do-rio-trabalha-na-campanha-de-bolsonaro-22969624>

Alega ainda que, “Segundo ex-aliados de Bolsonaro, o chamado Gabinete do Ódio é supostamente dirigido por Arnaud, ao lado de outros dois funcionários: José Matheus Salles Gomes e Mateus Matos Diniz”. O trecho “ex-aliados de Bolsonaro” contém um hiperlink que leva à seguinte reportagem do jornal O Globo:

CPI das Fake News mira grupo que integraria 'gabinete do ódio' no Planalto

Acusados de contribuir para a radicalização política, três assessores da Presidência foram convocados a depor; governo diz que eles têm 'função técnica'

Daniel Gullino e Gustavo Maia
27/10/2019 - 04:39

Newsletters



O assessor Tercio Arnaud Tomaz na sede do presidente Jair Bolsonaro Foto: Reprodução / Facebook

<https://oglobo.globo.com/brasil/cpi-das-fake-news-mira-grupo-que-integraria-gabinete-do-odio-no-planalto-1-24045101>

Os referidos ex-aliados, ao que tudo indica, seriam os Deputados Federais Alexandre Frota e Joice Hasselmann, mencionados no seguinte trecho do relatório:

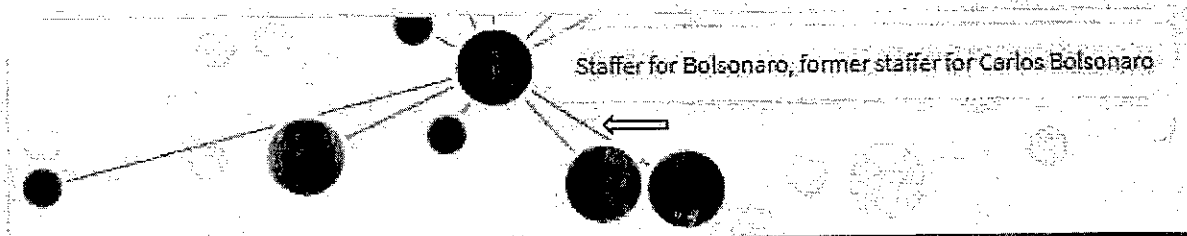
4 de setembro de 2019

O Congresso instaura uma CPML para investigar o ciberataque contra a democracia e debate público, e o uso de perfis falsos para influenciar os resultados das eleições de 2018, entre outros assuntos.

Antes de dezembro, aliados antigos do Bolsonaro, incluindo Alexandre Frota e Joice Hasselmann, falam à comissão parlamentar sobre a alegada existência do "Gabinete de Ódio", um grupo que, supostamente, usa páginas e contas anônimas para atacar os rivais do Bolsonaro, dissidentes do governo e jornalistas.

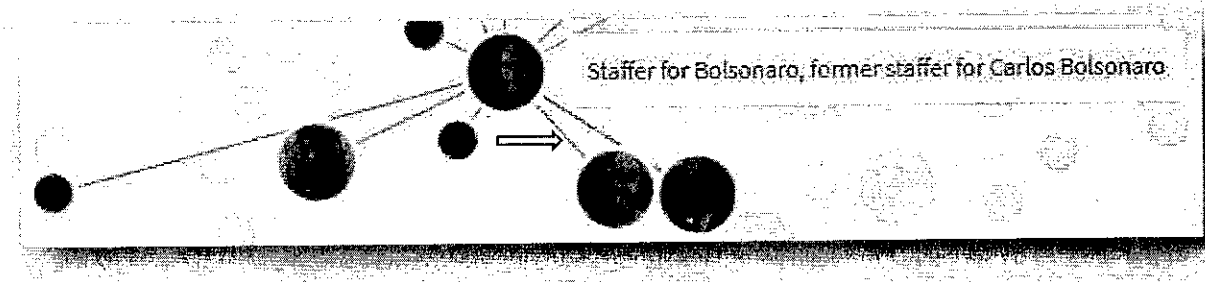
A versão interativa do gráfico apresentado na folha 8 do **DOCUMENTO 1** (<https://public.flourish.studio/visualisation/3044150/>) aponta os seguintes vínculos diretos para **TÉRCIO ARNAUD TOMAZ**:

- **Presidente Jair Bolsonaro** → "Assessor de Bolsonaro, ex-assessor de Carlos Bolsonaro".



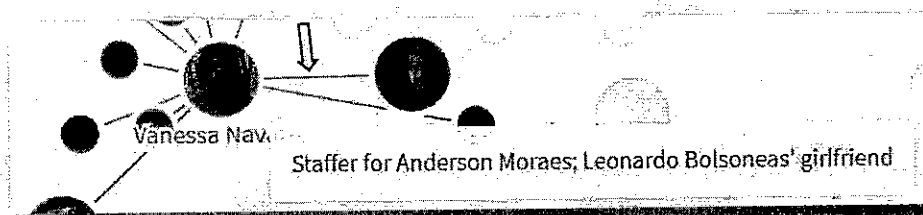
Conforme supramencionado, **TÉRCIO ARNAUD** ocupa o cargo de Assessor Especial do Presidente da República.

➤ **Carlos Bolsonaro** → “Assessor de Bolsonaro, ex-assessor de Carlos Bolsonaro”.



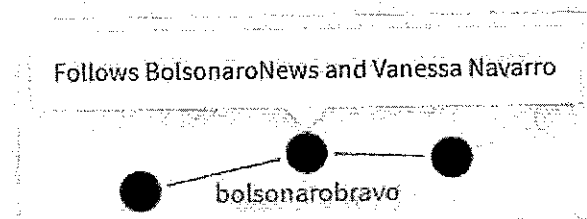
Conforme mencionado, **TÉRCIO ARNAUD** possui vínculo empregatício com a **Câmara Municipal do Rio de Janeiro**, onde foi assessor do filho do Presidente da República;

➤ **Vanessa Navarro** → “Assessora de Anderson Moraes; Namorada de Leonardo Bolsoneras”.



O vínculo direto entre **VANESSA DO NASCIMENTO NAVARRO** e **TÉRCIO ARNAUD TOMAZ** não foi explicitado no texto do relatório do Facebook.

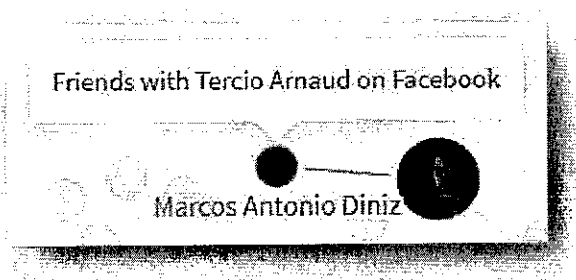
Ao que tudo indica, **VANESSA** e **TÉRCIO** foram vinculados pelo fato da conta **Johnny Bolsonaro Bravo (17654686344)** seguir as contas **Vanessa Navarro (430046154)** e **BOLSONARO NEWS (3507815521)**. O telefone do qual **TÉRCIO** foi assinante entre 01/09/2018 e 27/01/2020, consta dos dados cadastrais da referida conta **BOLSONARO NEWS**.



Embora alocada no **GRUPO BRASÍLIA**, a conta **Johnny Bolsonaro Bravo (17654686344)** parece pertencer ao **GRUPO RIO DE JANEIRO**, conforme será demonstrado mais adiante.

O endereço IP de registro da referida conta é o mesmo das contas **Passarinho Opressor (16568692378)**, **Com meu dinheiro não (16468585973)** e **Snapressoras (7711678194)**. Os dados cadastrais das duas primeiras trazem os e-mails _____ @gmail.com e deputadoandersonmoraes@gmail.com.

➤ **Marco Antônio Diniz** → “Amigo de Tercio Arnaud no Facebook”.

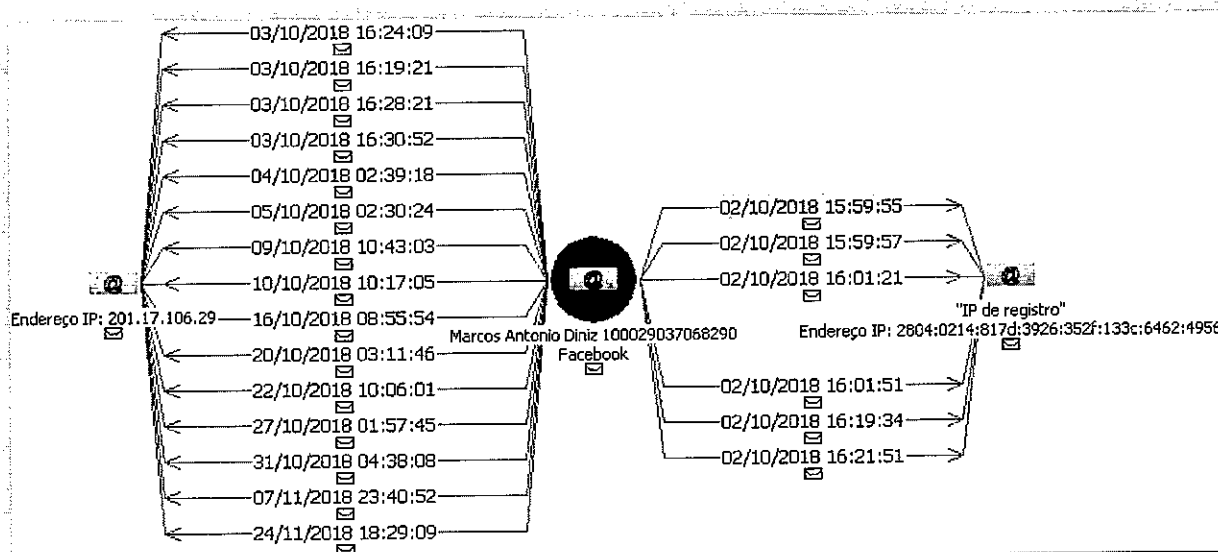


Os dados cadastrais da conta **Marcos Antonio Diniz (100029037068290)**, trazem unicamente o e-mail _____ l@outlook.com.

Consultando os bancos de dados disponíveis, nenhum indivíduo com o nome **ANTÔNIO DINIZ ARNAUD** foi encontrado. Foi localizado, no entanto, um indivíduo de nome **ARNAUD ANTÔNIO DINIZ**, CPF _____, nascido no ano de 1915 (105 anos), com endereço no município de Brejo dos Santos, no Estado da Paraíba, estado de origem de **TÉRCIO ARNAUD TOMAZ**.

CPF	_____
Nome	ARNAUD ANTONIO DINIZ
Data de Nascimento	15/05/1915
Sexo	MASCULINO
Endereço	_____- BREJO DOS SANTOS/PB
Residente no Exterior	Não
Unidade Administrativa	430202
Situação Cadastral	SUSPENSA

A conta **Marcos Antonio Diniz (100029037068290)** foi registrada em 02/10/2018, tendo sido pouco utilizada por um período de pouco menos de dois meses. Sua última utilização data de 24/11/2018.

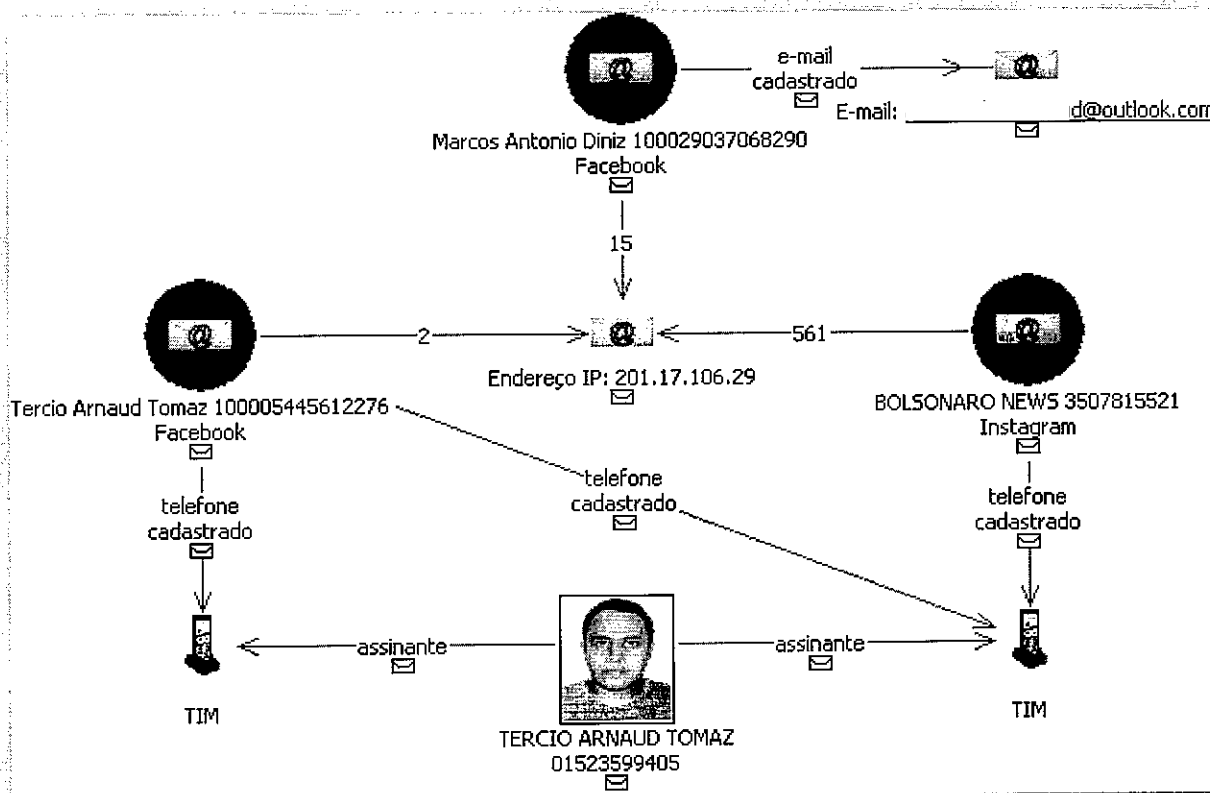


O Endereço IP: 201.17.106.29, um dos dois utilizados pela referida conta para conexão à internet, também foi utilizado pelos perfis **Tercio Arnaud Tomaz (100005445612276)** e **BOLSONARO NEWS (3507815521)**, ambos vinculados a linhas telefônicas das quais **TÉRCIO ARNAUD** foi assinante, apontando para as seguintes hipóteses:

- o perfil pertence a **TÉRCIO ARNAUD TOMAZ**, que teria criado o e-mail _____@outlook.com, utilizando o nome **Marcos Antonio Diniz**;
- o perfil pertence a pessoa diversa, que possivelmente compartilhou da mesma conexão à internet que **TÉRCIO ARNAUD**.

Em consulta realizada no site **iplocation.net** (<https://www.iplocation.net/>), constatou-se que o referido endereço IP está vinculado à operadora **CLARO**, e possivelmente localizado no Rio de Janeiro.

IP Address	Country	Region	City
201.17.106.29	Brazil 🇧🇷	Rio de Janeiro	Rio de Janeiro
ISP	Organization	Latitude	Longitude
Claro S.A.	Not Available	-22.9028	-43.2075



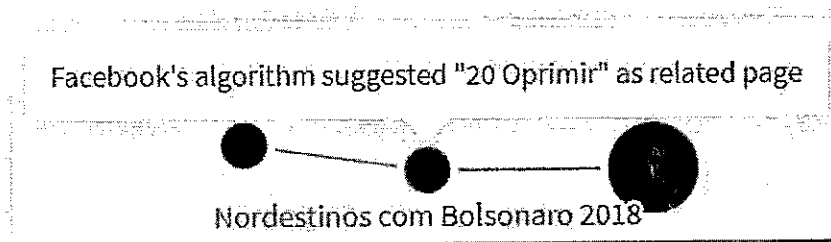
➤ **Bolsonaro Opressor 2.0** → “Criada por Tercio Arnaud”.



Trata-se de página do Facebook previamente removida, supostamente criada por **TÉRCIO ARNAUD**, de acordo com o relatório elaborado pela empresa. Não foram fornecidos os dados cadastrais relativos à página em questão.

assessor de gabinete do presidente. Arnaud é mais conhecido como gerente da popular página do Facebook “Bolsonaro Opressor 2.0”, uma página pró-Bolsonaro no Facebook que tinha cerca de 1 milhão de seguidores, mas atualmente está desativado. Em 2019,

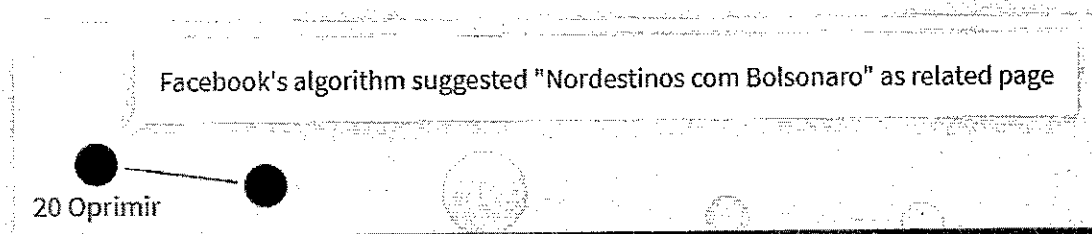
➤ **Nordestinos com Bolsonaro 2018** → “O algoritmo do Facebook sugeriu 20 Oprimir como página relacionada”.



Não constam dos dados cadastrais da página **Nordestinos com Bolsonaro 2018** (1131996390148304) fornecidos pelo Facebook informações que possibilitem identificar seu proprietário, como endereços de IP de registro e/ou de conexão à internet e perfil utilizado para criá-la.

Também não consta do relatório do Facebook o motivo pelo qual a página **20 Oprimir** teria sido sugerida pelo algoritmo da empresa como relacionada à página **Nordestinos com Bolsonaro 2018**.

➤ **20 Oprimir** → “O algoritmo do Facebook sugeriu “Nordestinos com Bolsonaro” como página relacionada”.

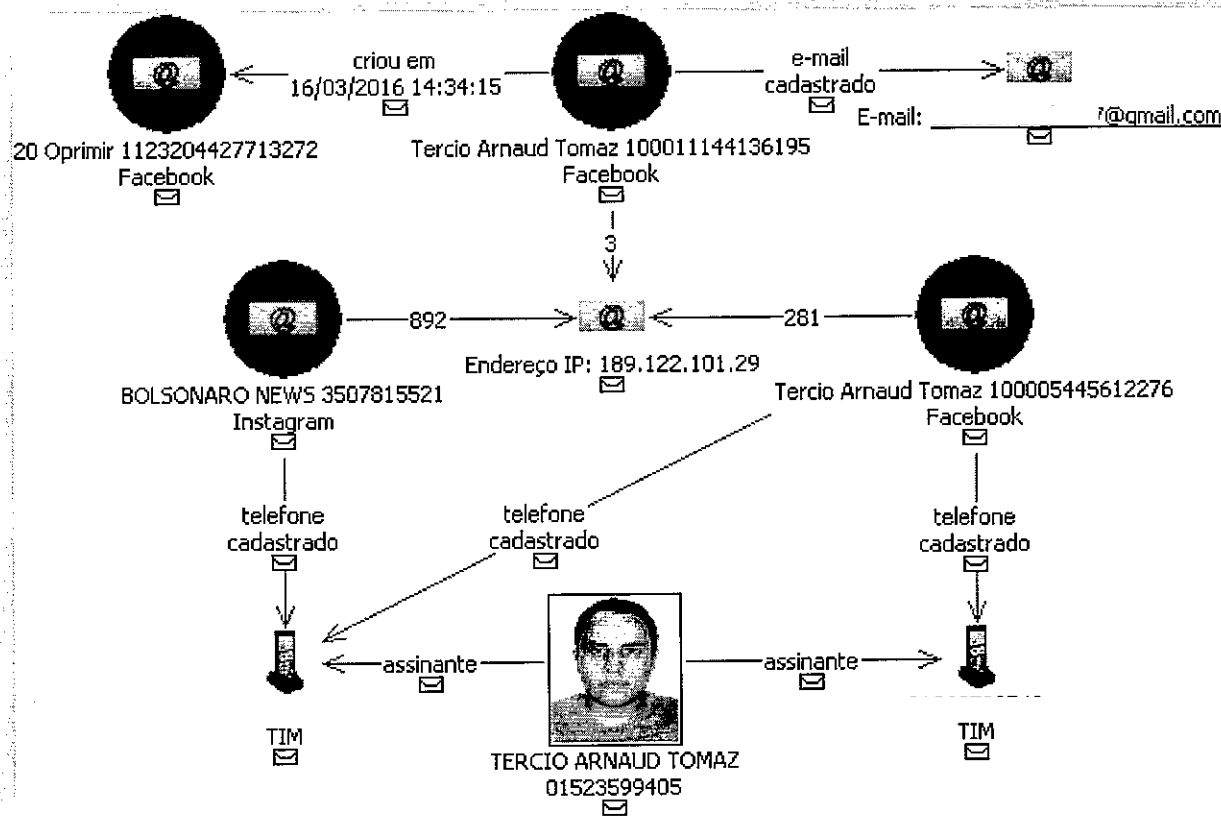


A página **20 Oprimir** (1123204427713272) foi criada em 16/03/2016, pelo perfil **Tercio Arnaud Tomaz** (100011144136195), que traz em seus dados cadastrais o e-mail _____@gmail.com. Já os dados cadastrais fornecidos pelo GOOGLE apontam que o referido e-mail pertence de fato a **TERCIO ARNAUD TOMAZ**, e trazem como e-mail e telefone de recuperação a conta _____;@gmail.com e o terminal (61)

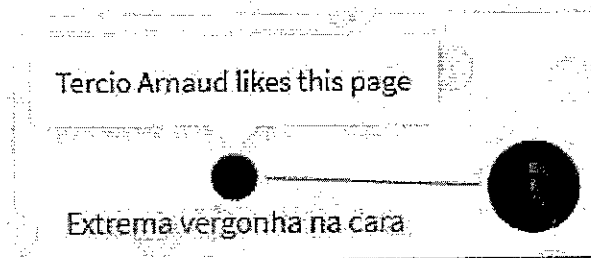
Não consta do relatório do Facebook o motivo pelo qual a página **Nordestinos com Bolsonaro 2018** foi sugerida pelo algoritmo da empresa como relacionada à página **20 Oprimir**.

Diversos endereços IP utilizados pela conta **Tercio Arnaud Tomaz** (100011144136195), por sua vez utilizada na criação da página **20 Oprimir** (1123204427713272), também foram utilizados por outras contas vinculadas a linhas telefônicas das quais **TÉRCIO ARNAUD TOMAZ** foi assinante.

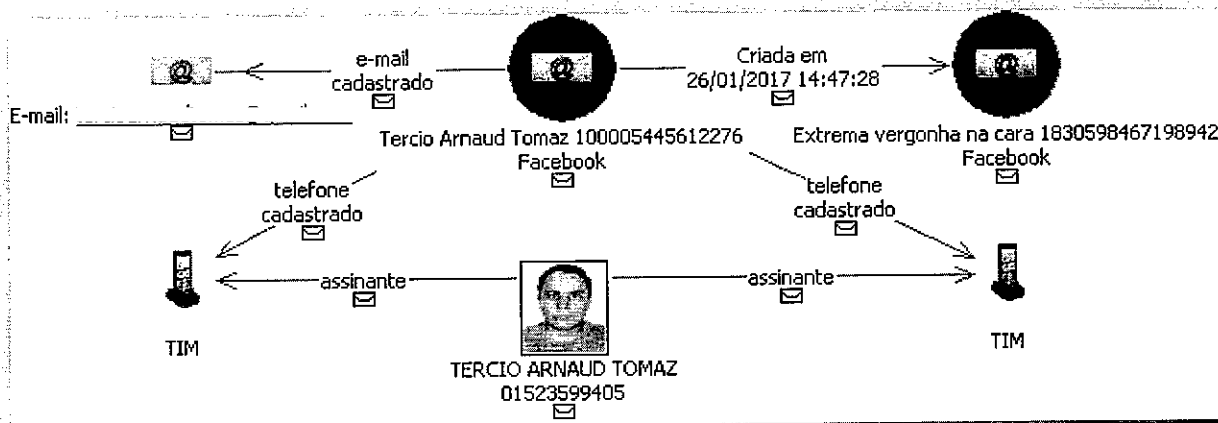
Devido ao grande volume de endereços IP em comum entre as referidas contas, o diagrama que se segue é apenas exemplificativo.



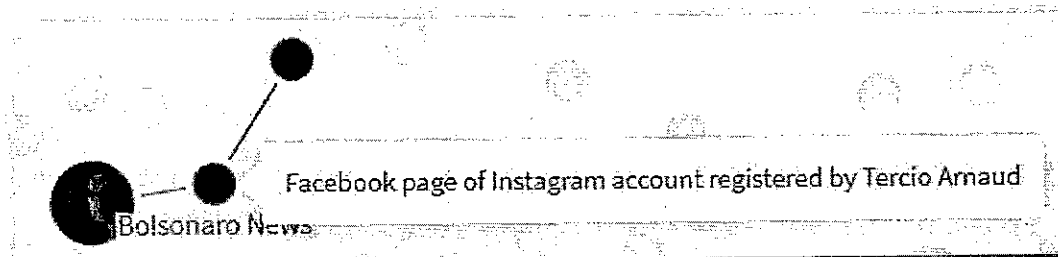
➤ **Extrema vergonha na cara** → “Tercio curte essa Página”.



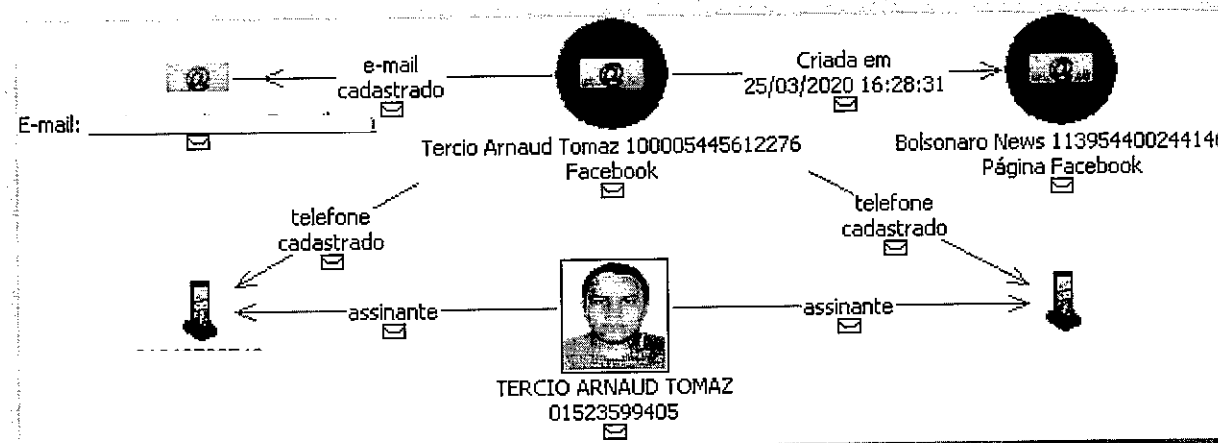
Página do Facebook criada em 26/01/2017, pelo perfil **Tercio Arnaud Tomaz (100005445612276)** em 26/01/2017, que traz em seus dados cadastrais o e-mail _____ @gmail.com, e os telefones (21) _____ e (21) _____, dos quais **TÉRCIO ARNAUD TOMAZ** foi assinante.



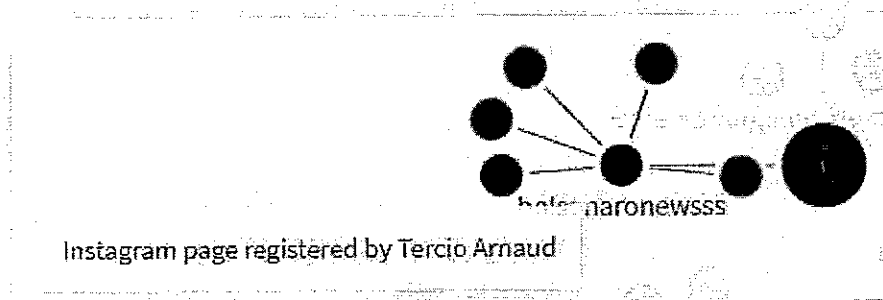
➤ **Bolsonaro News** → “Página do Facebook de conta no Instagram registrada por Tercio Arnaud”.



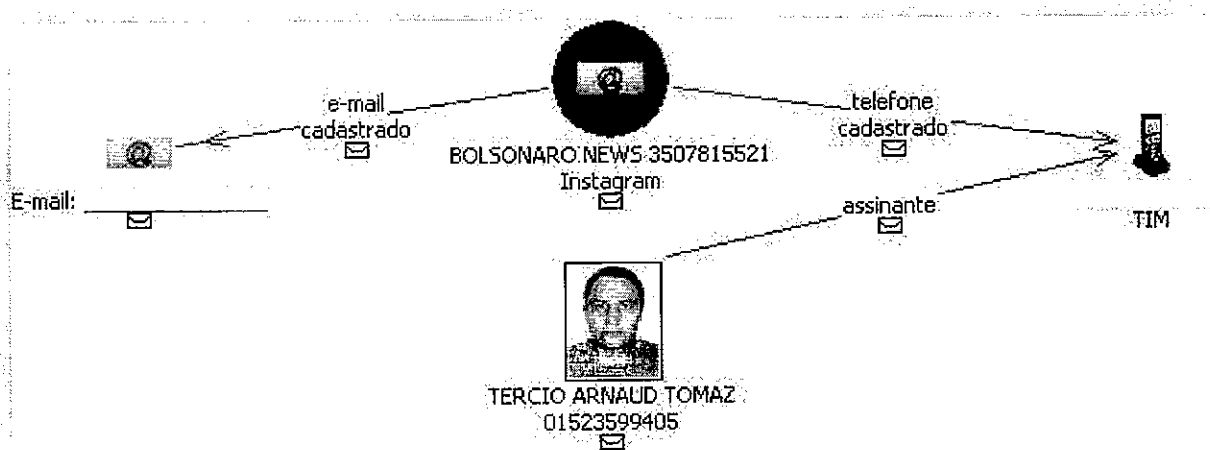
Trata-se de página do Facebook criada pelo perfil **Tercio Arnaud Tomaz** (100005445612276) em 25/03/2020, vinculado às linhas telefônicas (21) e (21), das quais **TÉRCIO ARNAUD TOMAZ** foi assinante.



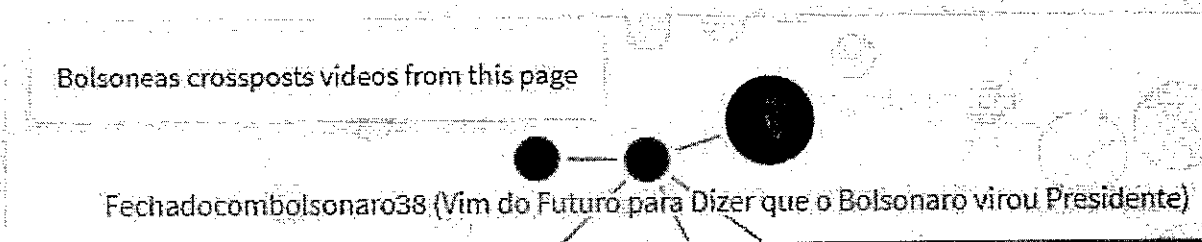
➤ **bolsonaronewsss** → “Página no Instagram registrada por Tercio Arnaud”.



Os dados cadastrais do perfil **BOLSONARO NEWS (3507815521)**, no Instagram, trazem o telefone (21) _____, do qual **TÉRCIO ARNALD TOMAZ** foi assinante junto à operadora TIM.



➤ fechadocombolsonaro38 (Vim do Futuro para Dizer que o Bolsonaro virou Presidente) → “Bolsoneas efetuou postagem cruzada de vídeos dessa página”.

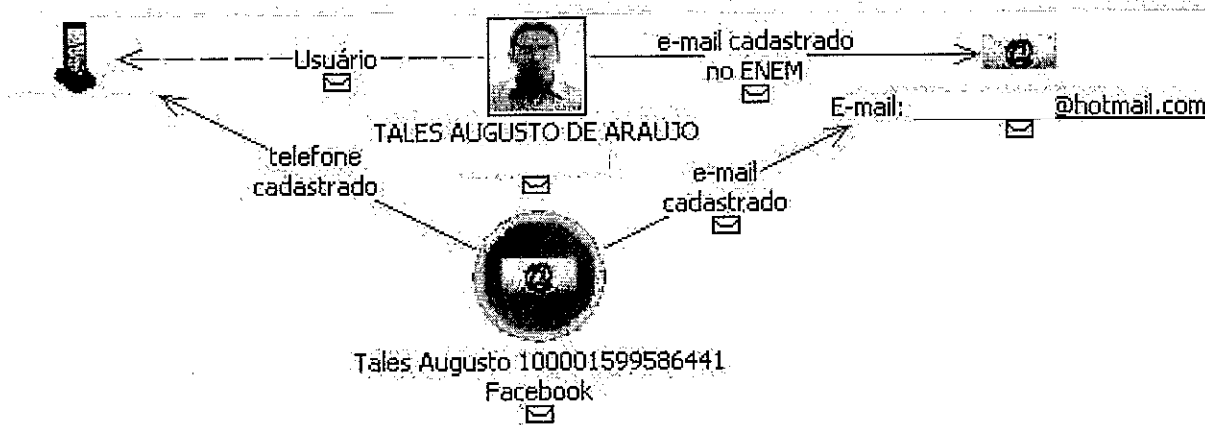


Corresponde ao nome de usuário da Página do Facebook **Vim do Futuro pra Dizer que o Bolsonaro Virou Presidente (503641819820738)**, criada em 14/06/2016, pelo usuário do Facebook **Tales Augusto (100001599586441)**, e está entre as contas não removidas utilizadas no diagrama elaborado pelo Facebook para demonstrar vinculas entre os investigados.

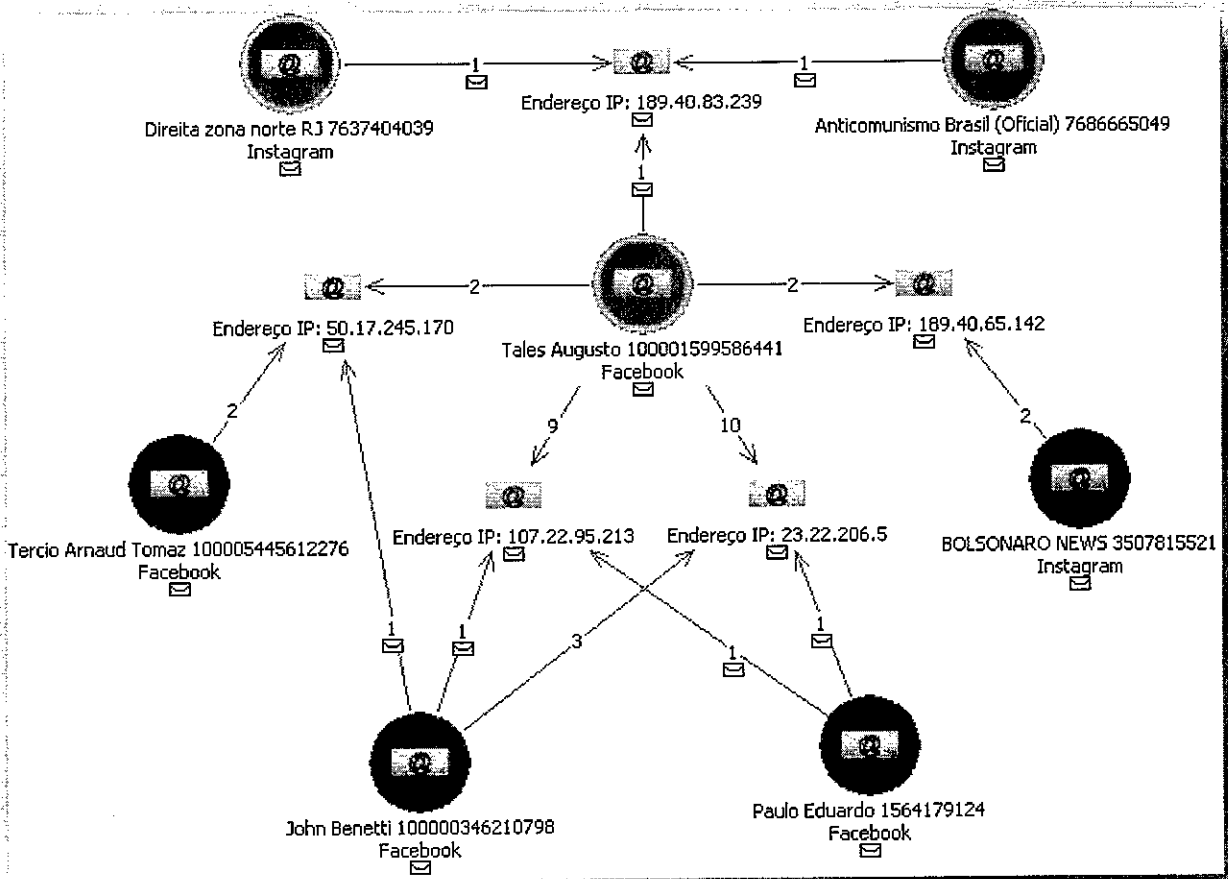
Os dados cadastrais da conta **Tales Augusto (100001599586441)** trazem o e-mail @hotmail.com, bem como os telefones (85) , (85) e (85)

Consultando os bancos de dados disponíveis, verificou-se que o referido e-mail e o terminal (85) são utilizados por **TALES AUGUSTO DE ARAÚJO**, CPF 033.231.203-88.

CPF	03323120388
Documento	2001010485588 - SSP/CE
Nome	TALES AUGUSTO DE ARAUJO
Data de Nascimento	02/12/1989
Sexo	MASCULINO
Nome Mãe	CLAUDIA SANTANA DE ARAUJO
Telefone(s)	8530215755/85987485097
Email(s)	@HOTMAIL.COM

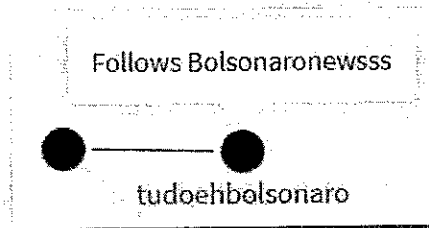


Diversos endereços IP utilizados pela conta **Tales Augusto (100001599586441)** para conexão à internet foram também utilizados por outras contas envolvidas na presente investigação, conforme diagrama exemplificativo que se segue:



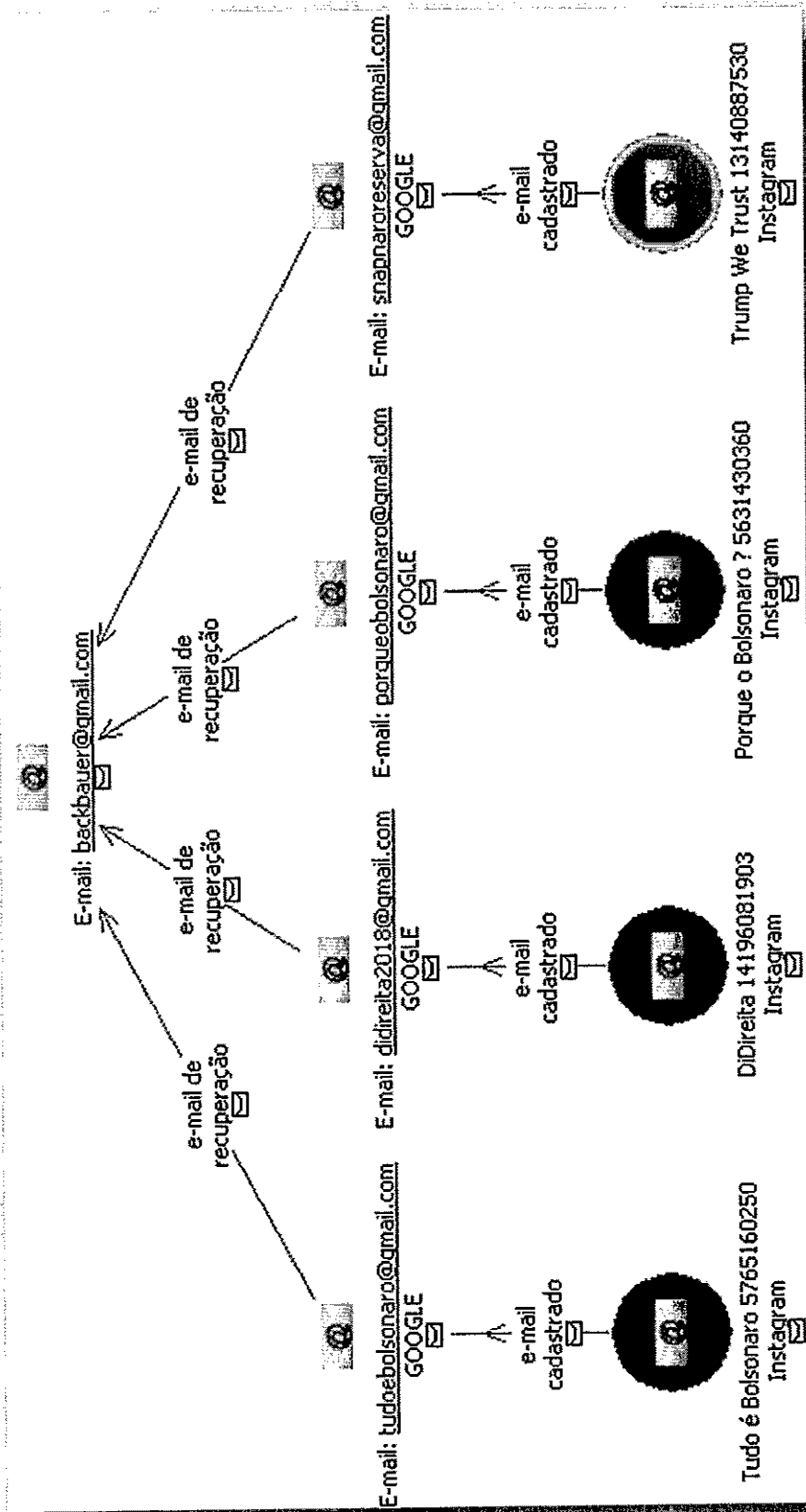
A versão interativa do gráfico apresentado na folha 8 do DOCUMENTO 1 (<https://public.flourish.studio/visualisation/3044150/>) aponta os seguintes vínculos indiretos para TÉRCIO ARNAUD TOMAZ:

➤ **tudoehbolsonaro** → “Segue Bolsonaronewsss”.

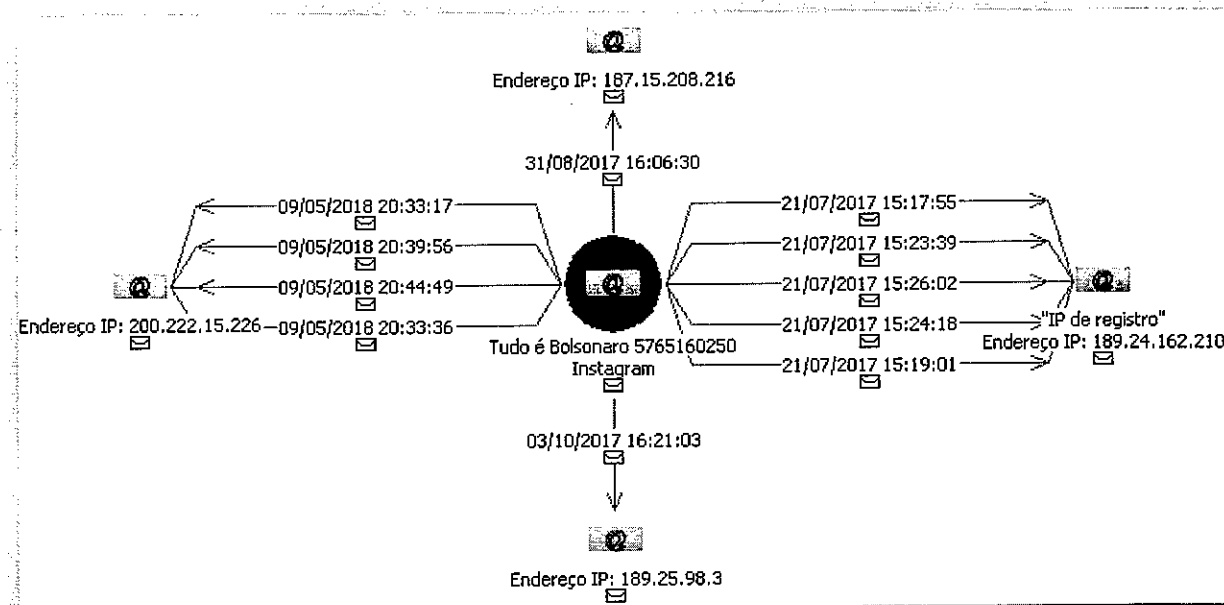


Trata-se do nome de usuário da conta **Tudo é Bolsonaro (5765160250)**, no Instagram, cujos dados cadastrais trazem o e-mail **tudoebolsonaro@gmail.com**. Nos dados cadastrais deste, fornecidos pelo GOOGLE, consta como e-mail de recuperação a conta **backbauer@gmail.com**.

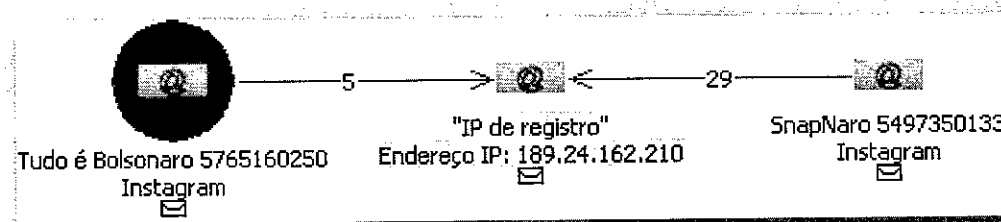
O e-mail backbauer@gmail.com consta ainda como e-mail de recuperação das contas DiDireita (14196081903), Porque o Bolsonaro ? (5631430360) e Trump We Trust (13140887530).



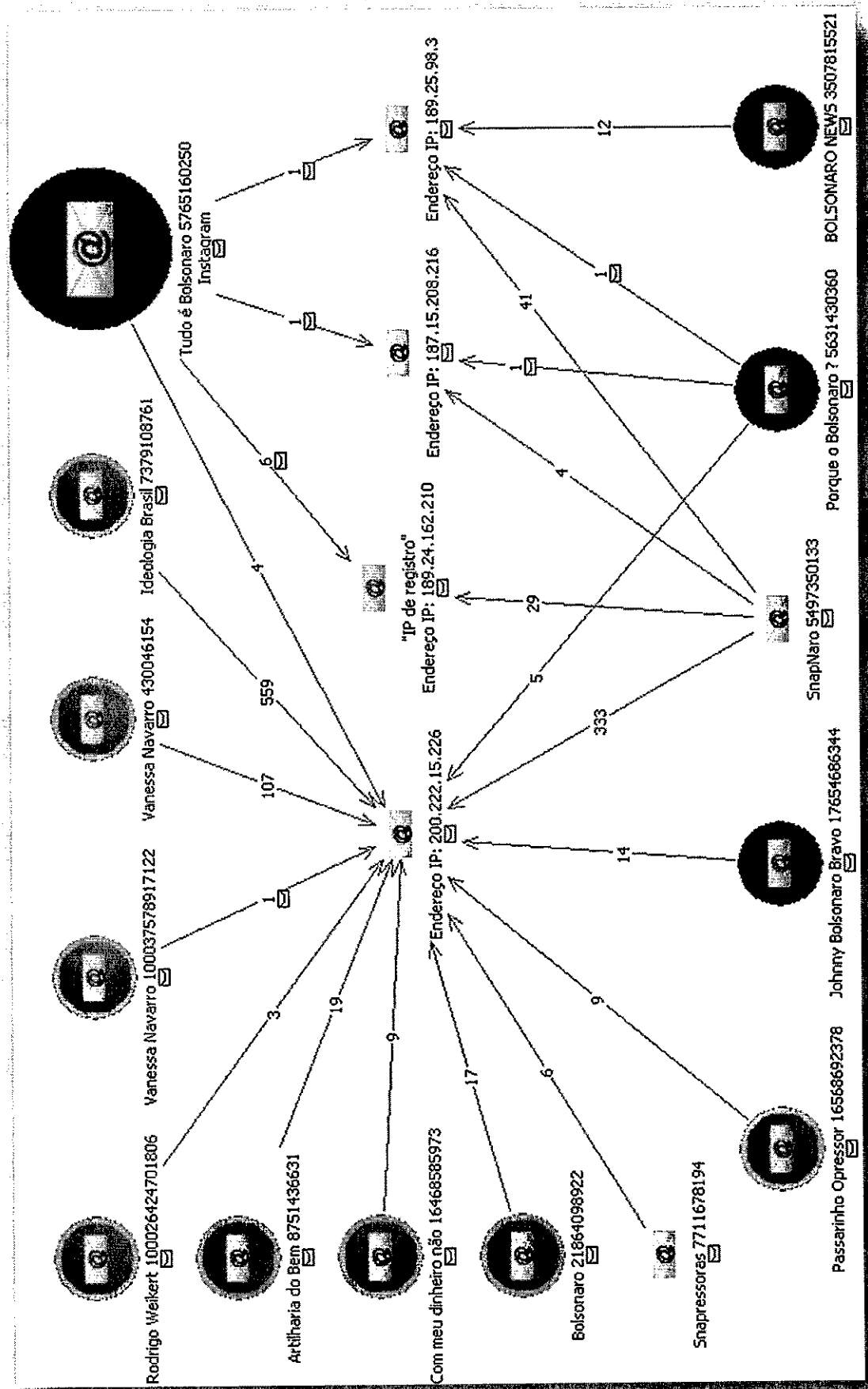
Foi utilizada em apenas quatro datas distintas entre sua criação, em 21/07/2017, e 09/05/2018, data de sua última utilização.



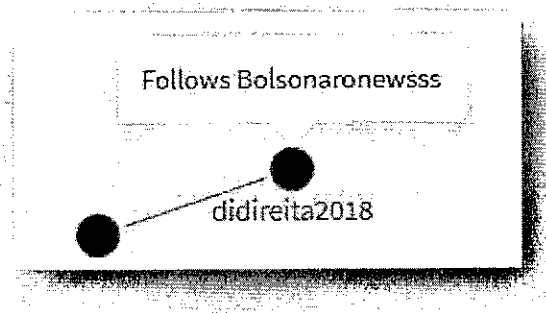
O endereço IP de registro da referida conta, **189.24.162.210**, foi também utilizado pela conta **SnapNaro (5497350133)**.



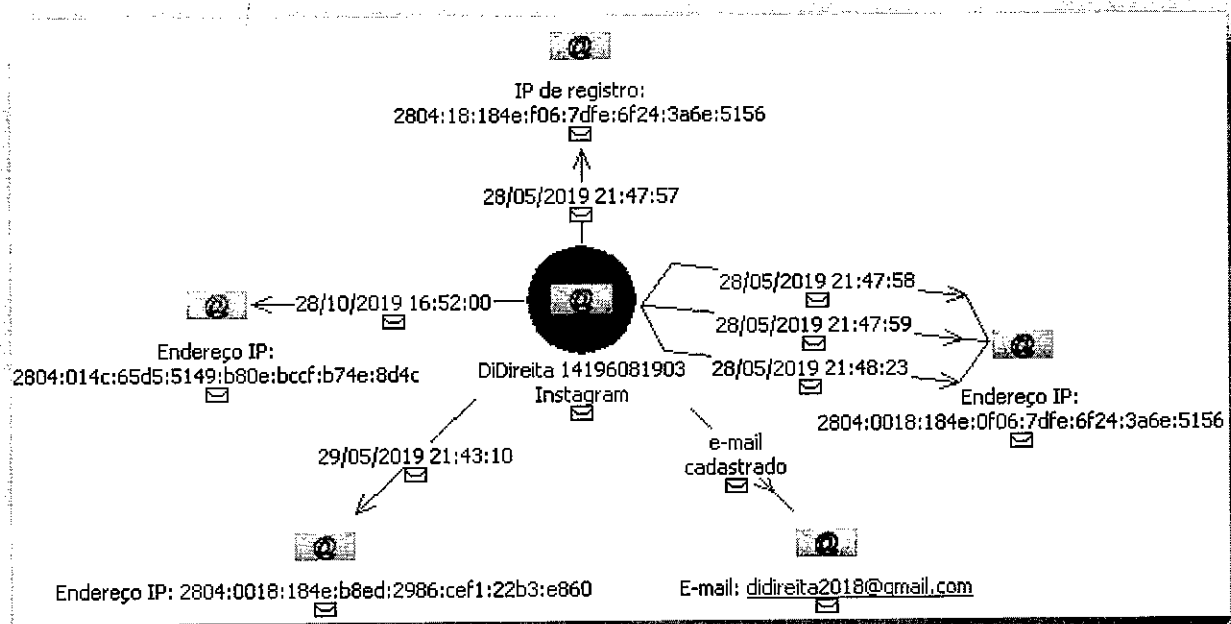
Além disso, outros endereços IP utilizados pela conta **Tudo é Bolsonaro (5765160250)** foram também utilizados por diversas outras contas envolvidas na presente investigação, a maioria delas integrantes do **GRUPO RIO DE JANEIRO**, indicando que, possivelmente, a conta em questão pertença a este grupo, e não ao **GRUPO BRASÍLIA**.



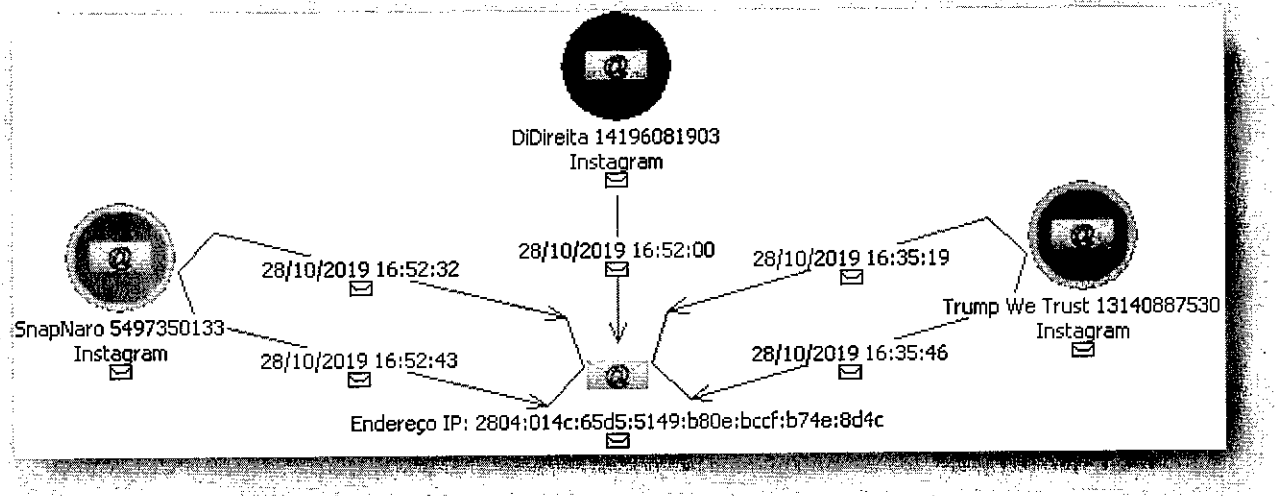
➤ **didireita2018** → “Segue **Bolsonarnewsss**”.



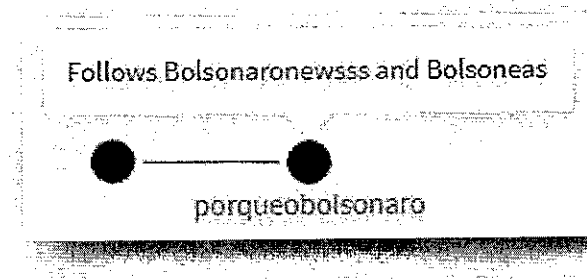
Trata-se do nome de usuário da conta **DiDireita (14196081903)**, no Instagram, cujos dados cadastrais trazem o e-mail **didireita2018@gmail.com**. Nos dados cadastrais fornecidos pelo GOOGLE, consta como e-mail de recuperação a conta **backbauer@gmail.com**. Foi pouco utilizada, entre 28/05/2019 e 28/10/2019.



O endereço IP **2804:014c:65d5:5149:b80e:bccf:b74e:8d4c**, um dos utilizados pela conta **DiDireita (14196081903)**, foi também utilizado pelas contas **SnapNaro (5497350133)** e **Trump We Trust (13140887530)**, na mesma data e em horários próximos.

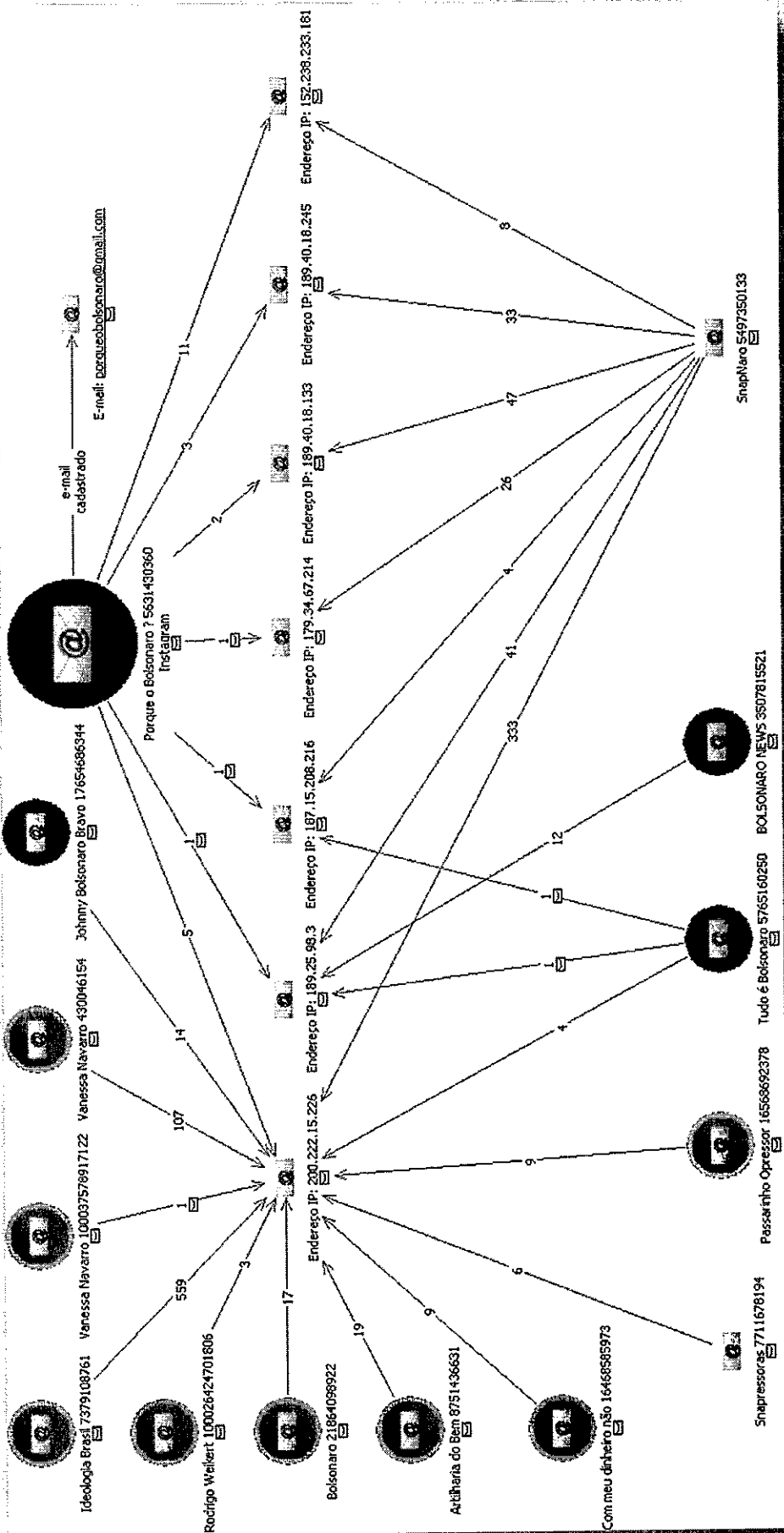


➤ porqueobolsonaro → “Segue Bolsonaronewsss e Bolsoneas”.

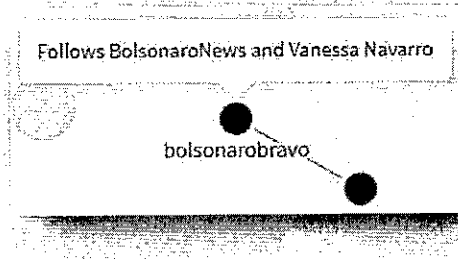


Trata-se do nome de usuário da conta **Porque o Bolsonaro ? (5631430360)**, que traz em seus dados cadastrais apenas o e-mail **porqueobolsonaro@gmail.com**. Já os dados cadastrais fornecidos pelo GOOGLE trazem o e-mail de recuperação **backbauer@gmail.com**.

A referida conta foi operada entre 21/06/2017 e 03/10/2017, e diversos endereços IP por ela utilizados foram também utilizados por outras contas envolvidas nesta investigação, preponderantemente as pertencentes ao **GRUPO RIO DE JANEIRO**, sendo este, possivelmente, o grupo no qual se enquadra, e não o **GRUPO BRASÍLIA**.

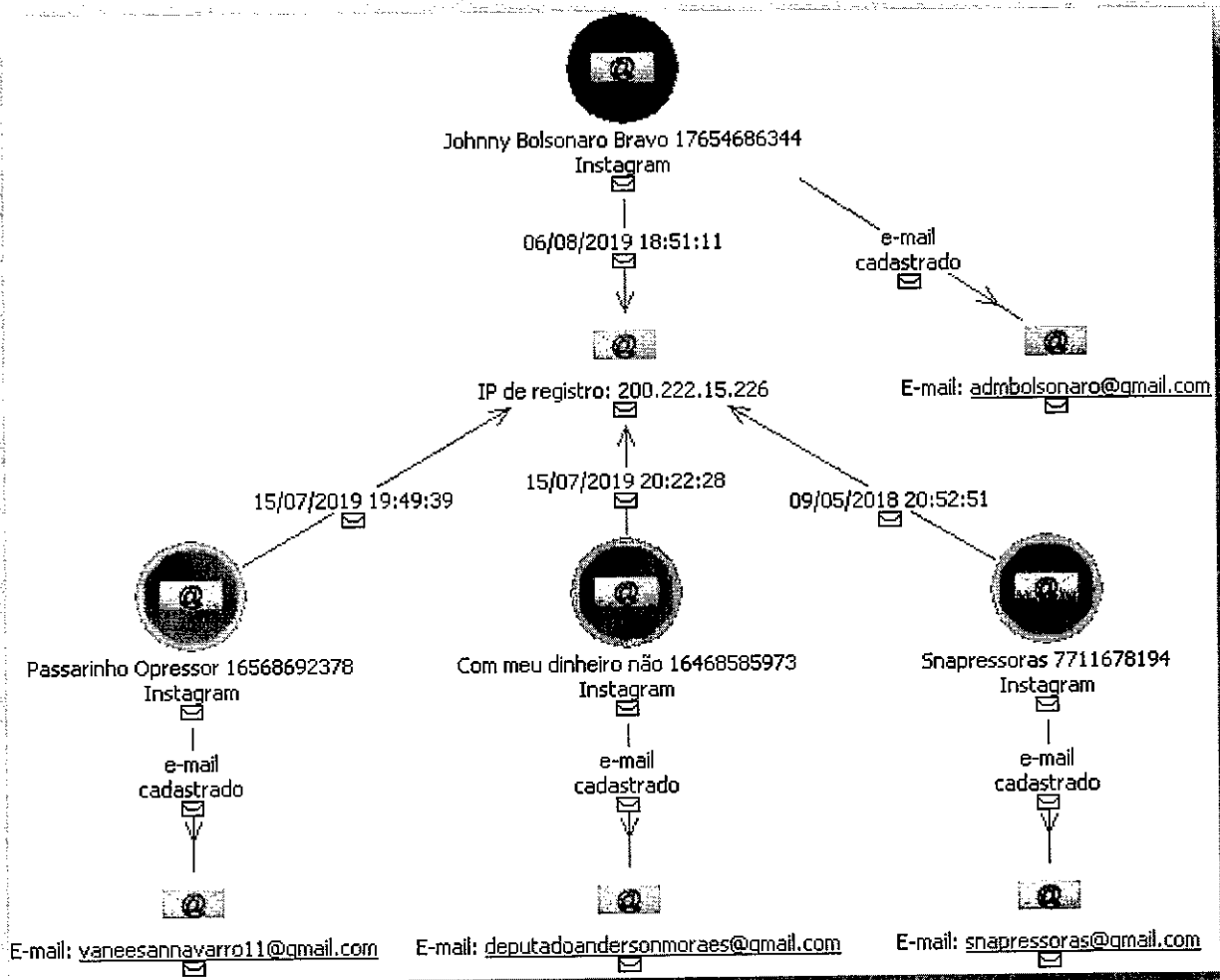


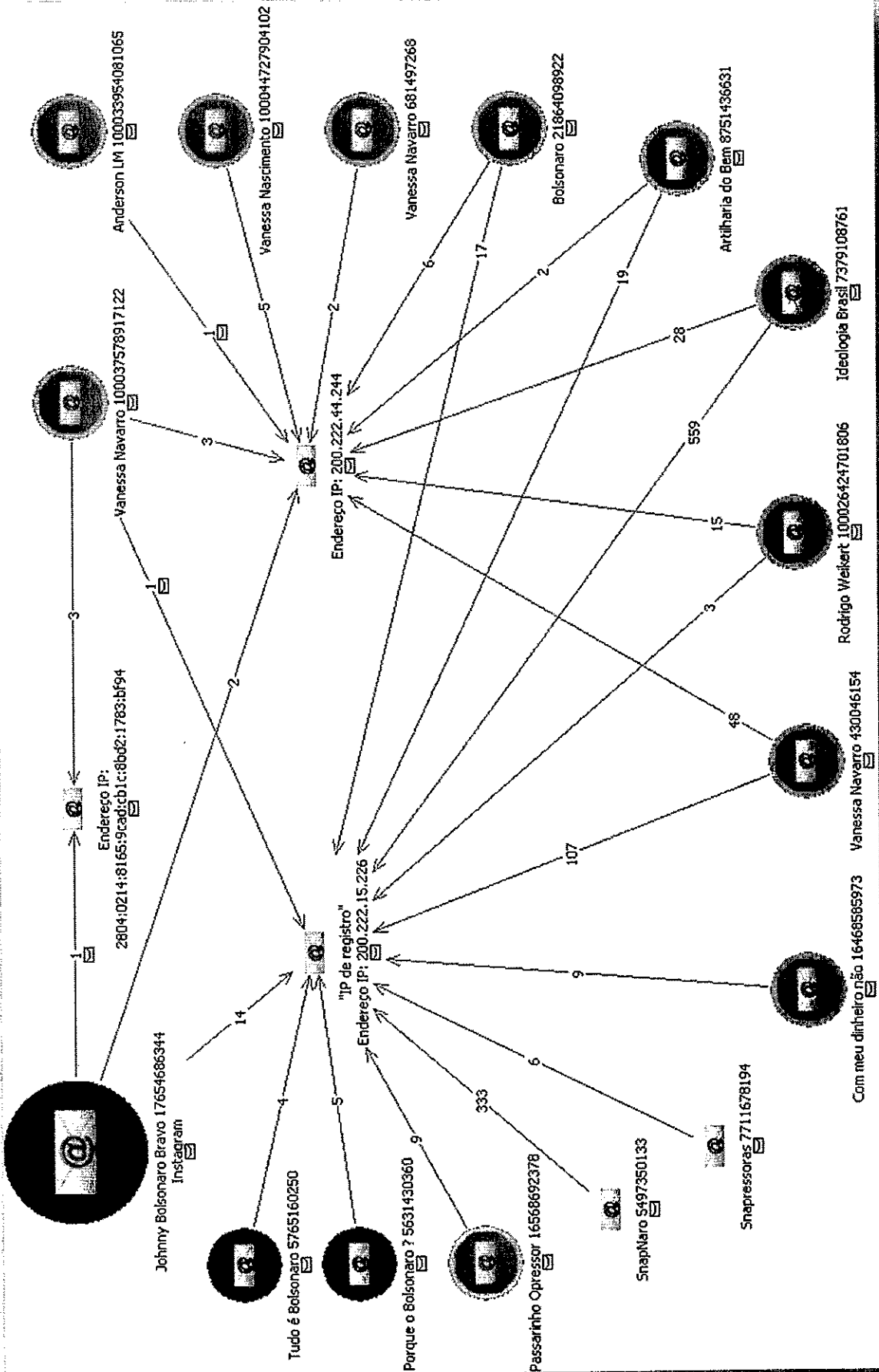
➤ **bolsonarobravo** → “*Segue BolsonaroNews e Vanessa Navarro*”.



Trata-se do nome de usuário da conta **Johnny Bolsonaro Bravo (17654686344)**, no Instagram, que traz em seus dados cadastrais o e-mail admbolsonaro@gmail.com.

O endereço IP de registro da referida conta é o mesmo das contas **Passarinho Opressor (16568692378)**, **Com meu dinheiro não (16468585973)** e **Snapressoras (7711678194)**. Os dados cadastrais das duas primeiras trazem os e-mails vaneesannavarro11@gmail.com e deputadoandersonmoraes@gmail.com, respectivamente, indicando que a conta em questão pertence ao **GRUPO RIO DE JANEIRO**, e não ao **GRUPO BRASÍLIA**.





2.1.2 - CARLOS EDUARDO GUIMARÃES, CPF 669.994.721-49:

O Documento 1 do relatório do Facebook conecta o Deputado Federal do PSL, Eduardo Bolsonaro, à suposta rede de contas inautênticas ligadas a apoiadores do Presidente Jair Bolsonaro removidas pela empresa, através de **CARLOS EDUARDO GUIMARÃES**, seu assessor.

Eduardo Bolsonaro – Filho de JairBolsonaro, Deputado Federal, do PSL. Identificado como membro do “Gabinete do Ódio” pela deputada Joice Hasselmann. Conexão com a rede: Empregador de Paulo “Chuchu” e Eduardo Guimarães.

De acordo com o referido relatório, duas contas pertencentes a **CARLOS EDUARDO GUIMARÃES** teriam sido removidas pelo Facebook. Ao que tudo indica, trata-se das contas:

- **Eduardo Guimarães (1733570938)**, no nstagram
- **Eduardo Guimarães (100038336418950)**, no Facebook.

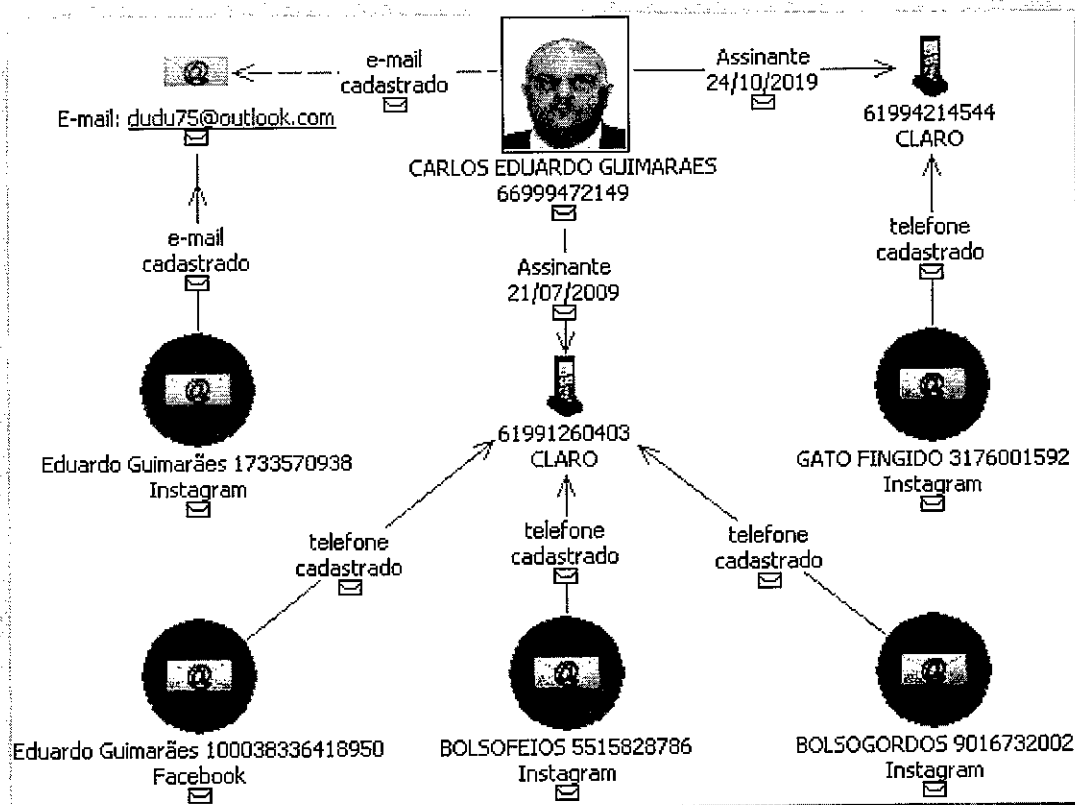
Duas contas que levavam o nome de Eduardo Guimarães - outro funcionário de Eduardo Bolsonaro - também foram removidas. Como nenhuma dessas contas incluía imagens de Guimarães ou outras informações de identificação, a DFRLab não pôde confirmar que as contas estavam conectadas a ele. De acordo com um documento discutido comissão parlamentar de inquérito, Guimarães costumava exibir uma conhecida e extinta página do Instagram chamada “Bolsofeios”, que publicava conteúdo semelhante ao das páginas desta rede.

A primeira, utiliza o nome de usuário **kadu1975**, e tem como e-mail cadastrado **dudu75@outlook.com**, que remetem ao nome e ao ano de nascimento de **CARLOS EDUARDO GUIMARÃES**, nascido aos 03/04/1975.

A segunda tem como telefone cadastrado o número (61) _____, habilitado junto à operadora CLARO em nome de **CARLOS EDUARDO GUIMARÃES**, CPF _____), durante o período compreendido entre 21/07/2009 e 01/04/2020.

O telefone (61) _____ foi também cadastrado para as contas **BOLSOFEIOS (5515828786)**, previamente removida, e **BOLSOGORDOS (9016732002)**, enquadradas pelo Facebook no **GRUPO SÃO BERNARDO**.

Outra linha telefônica cadastrada junto à operadora CLARO em nome de **CARLOS EDUARDO GUIMARÃES**, (61) , ativada em 24/10/2019, consta dos dados cadastrais da conta **GATO FINGIDO (3176001592)**, no Instagram, também enquadrada pelo Facebook no **GRUPO SÃO BERNARDO**.

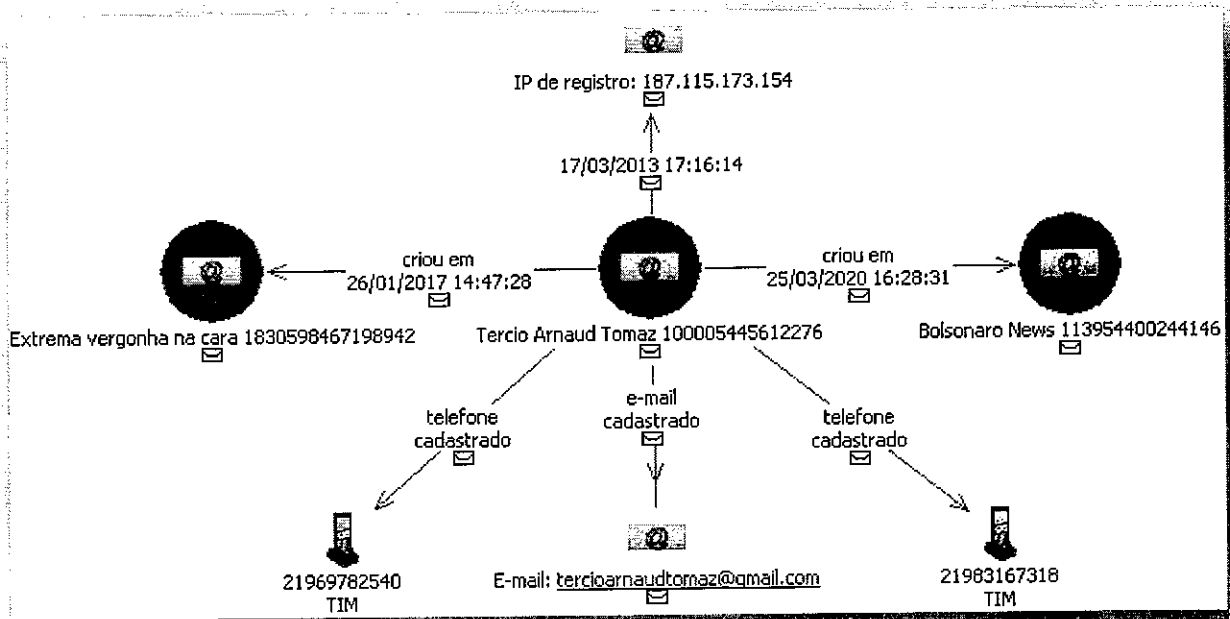


2.1.3 – OUTRAS CONTAS PERTENCENTES AO GRUPO BRASÍLIA:

As contas pessoais de **TÉRCIO ARNAUD TOMAZ** não foram representadas no diagrama contido no relatório elaborado pelo Facebook. São elas:

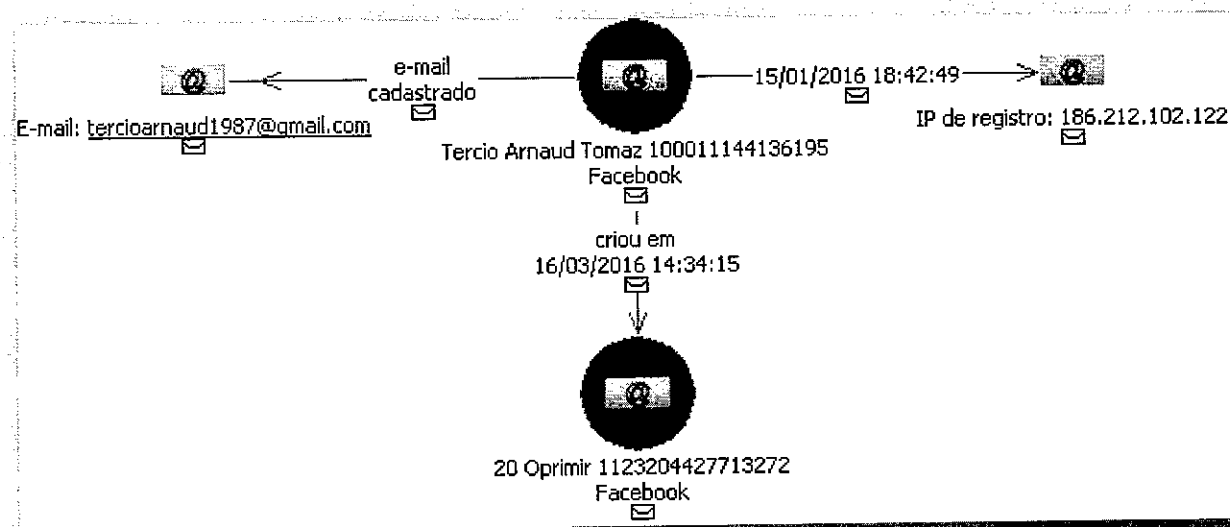
➤ **Tercio Arnaud Tomaz (100005445612276)**

Traz em seus dados cadastrais o e-mail tercioarnaudtomaz@gmail.com, e os telefones (21) e (21) , dos quais **TÉRCIO ARNAUD TOMAZ** foi assinante.



➤ **Tercio Arnaud Tomaz (100011144136195)**

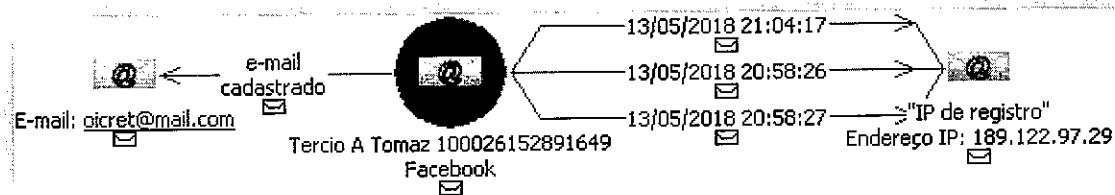
Traz em seus dados cadastrais o e-mail tercioarnaud1987@gmail.com, que, de acordo com os dados cadastrais fornecidos pelo GOOGLE, foi cadastrado em nome de **TERCIO ARNAUD TOMAZ**, e trazem como e-mail e telefone de recuperação a conta terciotomaz@gmail.com e o terminal (61)



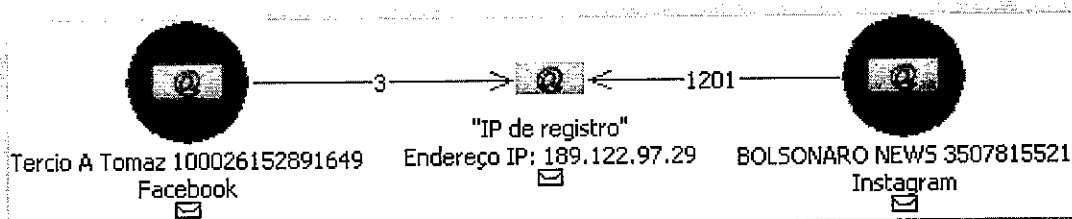
➤ **Tercio A Tomaz (100026152891649)**

A conta do Facebook **Tercio A Tomaz (100026152891649)**, aparentemente de propriedade de **TÉRCIO ARNAUD TOMAZ**, traz em seus dados cadastrais o e-mail **oicret@mail.com**, que, ao que tudo indica, está com o nome de domínio incompleto.

A conta em questão foi registrada em 13/05/2018, e somente nessa data foi utilizada.

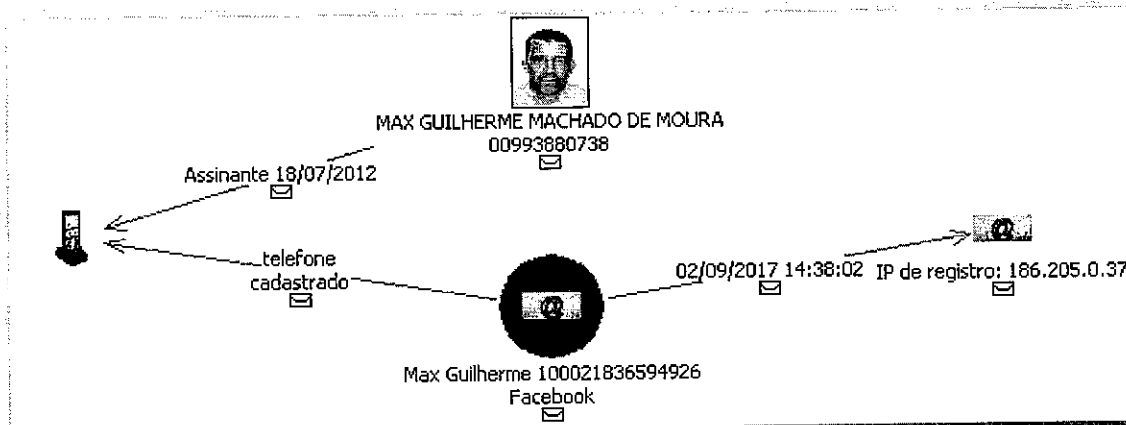


A única conta envolvida nesta investigação que possui endereço de IP utilizado em comum com a conta **Tercio A Tomaz (100026152891649)** é a **BOLSONARO NEWS (3507815521)**, vinculada a um telefone habilitado em nome de **TÉRCIO ARNAUD TOMAZ**.



➤ **Max Guilherme (100021836594926)** → Não representada no diagrama elaborado pelo Facebook.

A conta **Max Guilherme (100021836594926)**, do Facebook, traz em seus dados cadastrais o telefone (21) _____, ativado em 18/07/2012, junto à operadora OI, em nome de **MAX GUILHERME MACHADO DE MOURA**, CPF _____, e desativado em 28/01/2020.



Consultando os banco de dados disponíveis, verificou-se que **MAX GUILHERME MACHADO DE MOURA** é policial militar, e tem endereço declarado na cidade do Rio de Janeiro/RJ.

Em pesquisa na internet, constatou-se que o referido indivíduo foi nomeado em 04/02/2019 para o cargo de Assessor Especial do Gabinete Pessoal do Presidente da República.

DIÁRIO OFICIAL DA UNIÃO
Publicado em: 05/02/2019 | Edição: 25 | Seção: 2 | Página: 1
Órgão: Presidência da República/Casa Civil

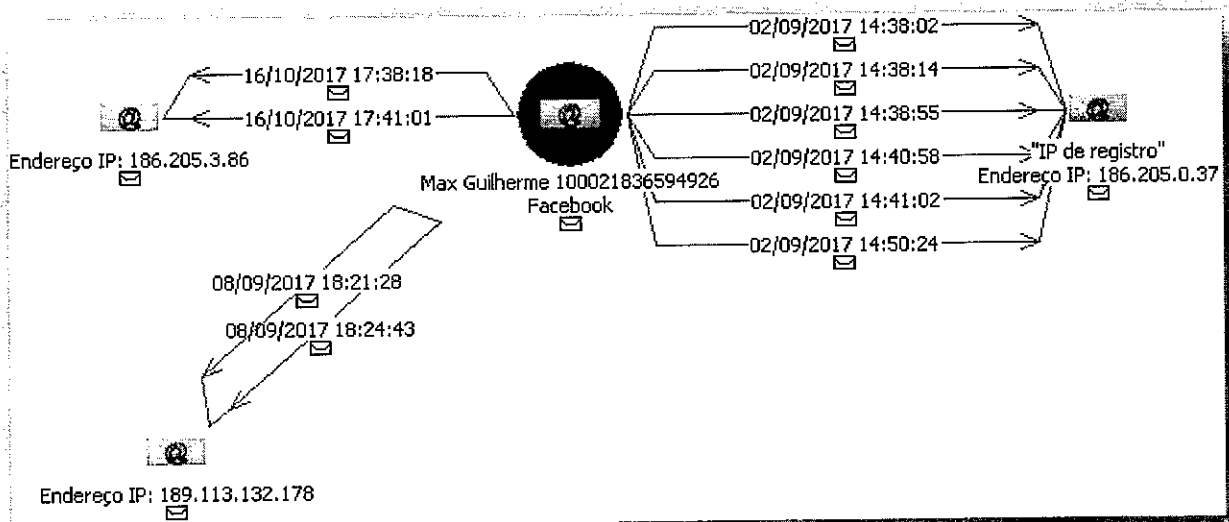
PORTARIAS DE 4 DE FEVEREIRO DE 2019

O MINISTRO DE ESTADO CHEFE DA CASA CIVIL DA PRESIDÊNCIA DA REPÚBLICA, no uso de suas atribuições e tendo em vista o disposto no art. 2º do Decreto nº 8.821, de 26 de julho de 2016, resolve:

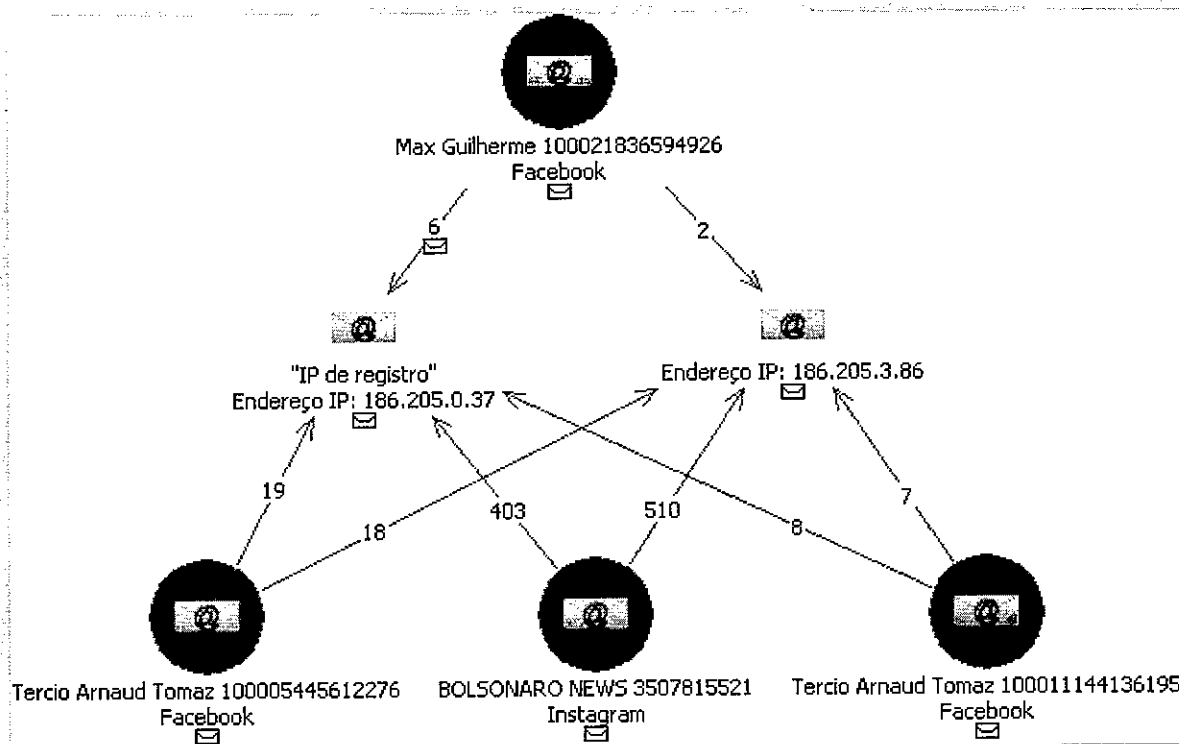
Nº 1.026 - NOMEAR

MAX GUILHERME MACHADO DE MOURA, para exercer o cargo de Assessor Especial do Gabinete Pessoal do Presidente da República, código DAS 1025, ficando exonerado do que atualmente ocupa.

A conta em questão foi pouco utilizada entre a data de registro (02/09/2017) e a do último registro de uso (16/10/2017).



Dois endereços IP por ela utilizados foram também utilizados por contas vinculadas a **TÉRCIO ARNAUD TOMAZ**.



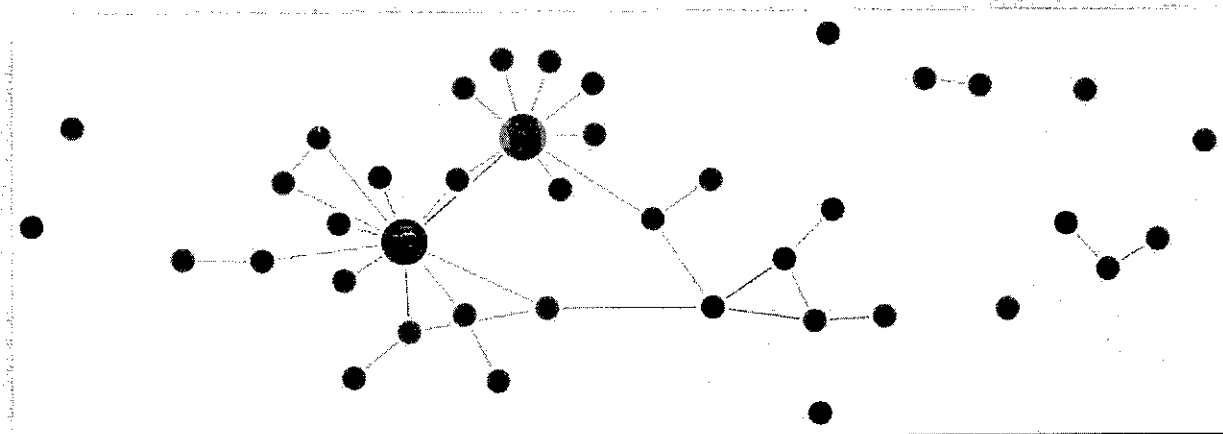
Em consulta ao site iplocation.net, constatou-se que os referidos endereços IP pertencem à operadora CLARO, e possivelmente localizados no Rio de Janeiro.

IP Address	Country	Region	City
186.205.0.37	Brazil 🇧🇷	Rio de Janeiro	Mesquita
ISP	Organization	Latitude	Longitude
Claro S.A.	Not Available	-22.7819	-43.4289

IP Address	Country	Region	City
186.205.3.86	Brazil 🇧🇷	Rio de Janeiro	Rio de Janeiro
ISP	Organization	Latitude	Longitude
Claro S.A.	Not Available	-22.9028	-43.2075

2.2 – GRUPO RIO DE JANEIRO

Brasília Not removed Rio de Janeiro São Bernardo Previously removed Undefined Bolsonaro family



2.2.1 - LEONARDO RODRIGUES DE BARROS NETO, CPF 108.910.387-52:

O **Documento 1** do relatório do Facebook conectou a Deputada Estadual pelo Rio de Janeiro, Alana Passos, filiada ao partido PSL, à suposta rede de contas inautênticas ligadas a apoiadores do Presidente Jair Bolsonaro removidas pela empresa, através de **LEONARDO RODRIGUES DE BARROS NETO**.

Alana Passos – Deputada Estadual pelo Rio de Janeiro, membro do PSL. Foi eleita com o apoio de Bolsonaro e chama o presidente e sua família de “amigos”. Ela estava dentre os nomes finais para ser candidata à prefeitura da cidade de Queimados nas eleições de 2020. Identificada como ligada ao “Gabinete do Ódio”

pela Deputada Federal Joice Hasselmann. Conexão com a rede: Anteriormente empregadora de Leonardo “Bolsoneas” Rodrigues.

LEONARDO RODRIGUES DE BARROS NETO ocupou o cargo de Assessor Parlamentar junto ao Gabinete da Deputada Alana Passos, na Assembleia Legislativa do Estado do Rio de Janeiro, entre 02/02/2019 e 30/04/2020.

A MESA DIRETORA DA ASSEMBLÉIA LEGISLATIVA DO ESTADO DO RIO DE JANEIRO, no uso das atribuições que lhe confere o Inciso V do artigo 18 do Regimento Interno, e tendo em vista as informações contidas no Processo Nº 1525/2019,

RESOLVE:

NOMEAR LEONARDO RODRIGUES DE BARROS NETO, matrícula nº 424.447-1, para exercer o cargo em comissão de Assessor Parlamentar V, símbolo CCDAL - 5, junto ao Gabinete da Deputada Alana Passos, em 1ª ocupação.

Rio de Janeiro, 2 de fevereiro de 2019.

A MESA DIRETORA DA ASSEMBLÉIA LEGISLATIVA DO ESTADO DO RIO DE JANEIRO, no uso das atribuições que lhe confere o Inciso V do artigo 18 do Regimento Interno, e tendo em vista as informações contidas no Processo Nº 4579/2020,

RESOLVE:

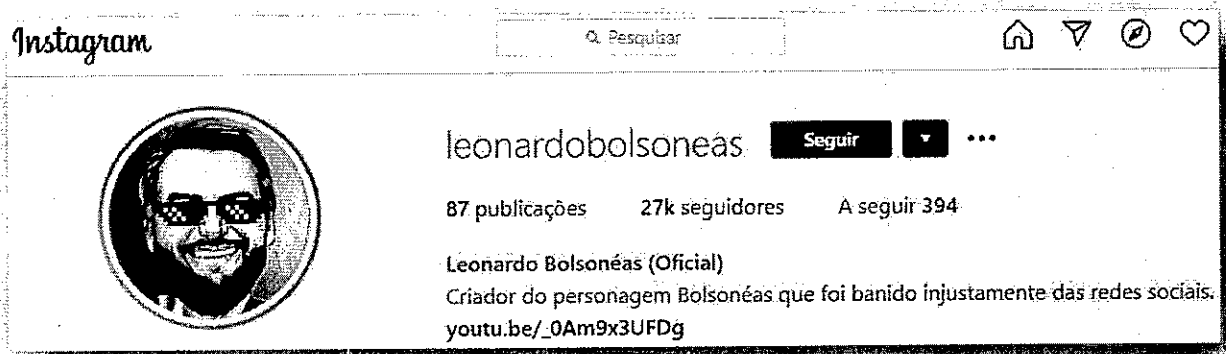
EXONERAR, a pedido, **LEONARDO RODRIGUES DE BARROS NETO**, matrícula nº 424.447-1, do cargo em comissão de Assessor Parlamentar V, símbolo CCDAL - 5, que vinha exercendo junto ao Gabinete da Deputada Alana Passos.

Rio de Janeiro, 30 de abril de 2020.

A versão interativa do gráfico apresentado na folha 8 do **DOCUMENTO 1** (<https://public.flourish.studio/visualisation/3044150/>) aponta os seguintes vínculos diretos para **LEONARDO RODRIGUES DE BARROS NETO**:

➤ **Vanessa Navarro** → "*Namorada de Leonardo Bolsonéas*".

Em postagem no Instagram, através do perfil **Leonardo Bolsonéas (Oficial)**, **LEONARDO** se refere a **VANESSA** como sua noiva.



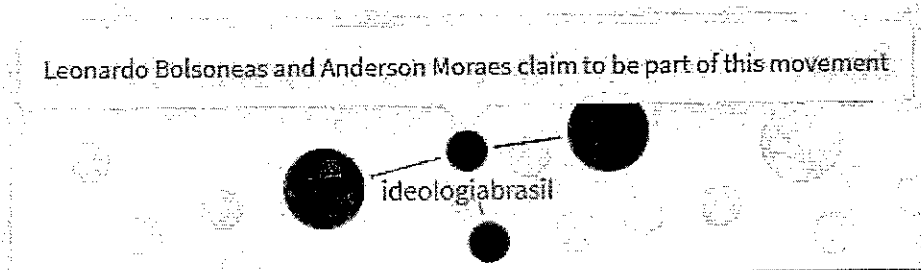
- **ANDERSON MORAES** → Ao que tudo indica, o vínculo estabelecido pelo Facebook entre **LEONARDO RODRIGUES** e **ANDERSON MORAES** decorre da participação de ambos no movimento “*ideologiabrasil*”.

Em reportagem da Revista Época publicada na internet verificou que o Deputado Estadual pelo Rio de Janeiro, Anderson Moraes (PSL), é o líder do Ideologia Brasil - <https://epoca.globo.com/ideologia-brasil-claque-de-direita-na-convencao-de-bolsonaro-22909968>.



O líder do movimento, Anderson Moraes, aparece ao lado do filho de Jair, Eduardo Bolsonaro Foto: Reprodução / Instagram

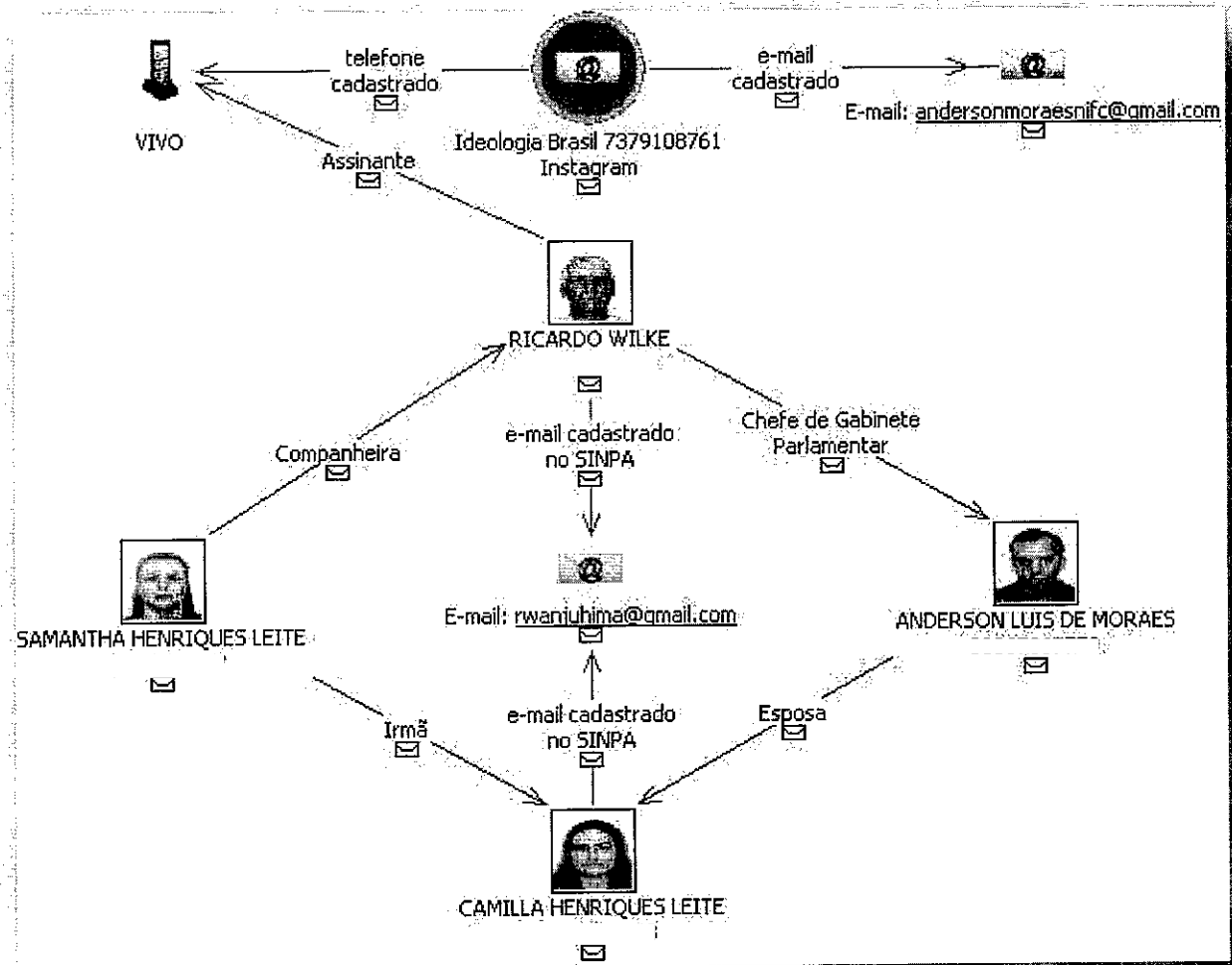
- **ideologiabrasil** → “Leonardo Bolsoneras e Anderson Moraes afirmam fazer parte desse movimento”.



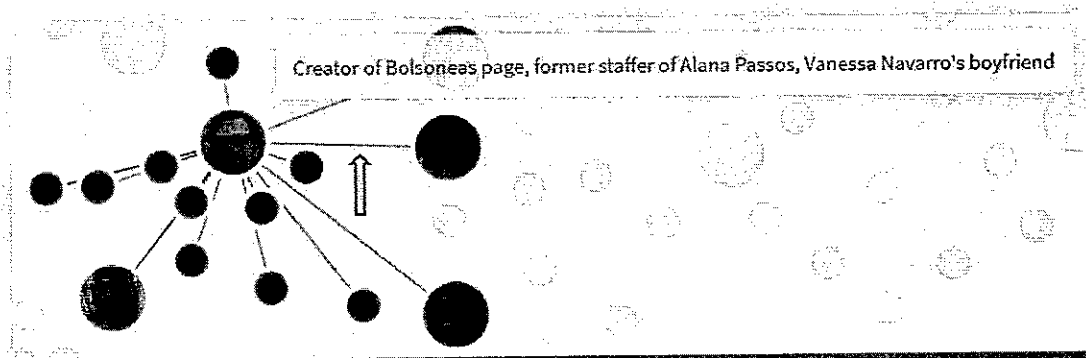
Os dados cadastrais do perfil do Instagram **Ideologia Brasil (7379108761)** trazem o e-mail **rwanjuhima@gmail.com** e o telefone (21)

Referido telefone foi habilitado em 10/05/2019 junto à operadora VIVO, em nome de **RICARDO WILKE**, CPF _____, Policial Civil nomeado para ocupar o cargo de Chefe de Gabinete Parlamentar do Deputado Estadual pelo Rio de Janeiro **ANDERSON MORAES**, seu concunhado, em 29/03/2019.

NOMEAR RICARDO WILKE, matrícula nº 308.268-2, para exercer o cargo em comissão de Chefe de Gabinete Parlamentar, símbolo A1, junto ao Gabinete do Deputado Anderson Moraes, na vaga decorrente da exoneração de Samantha Henriques Leite.
Rio de Janeiro, 29 de março de 2019.



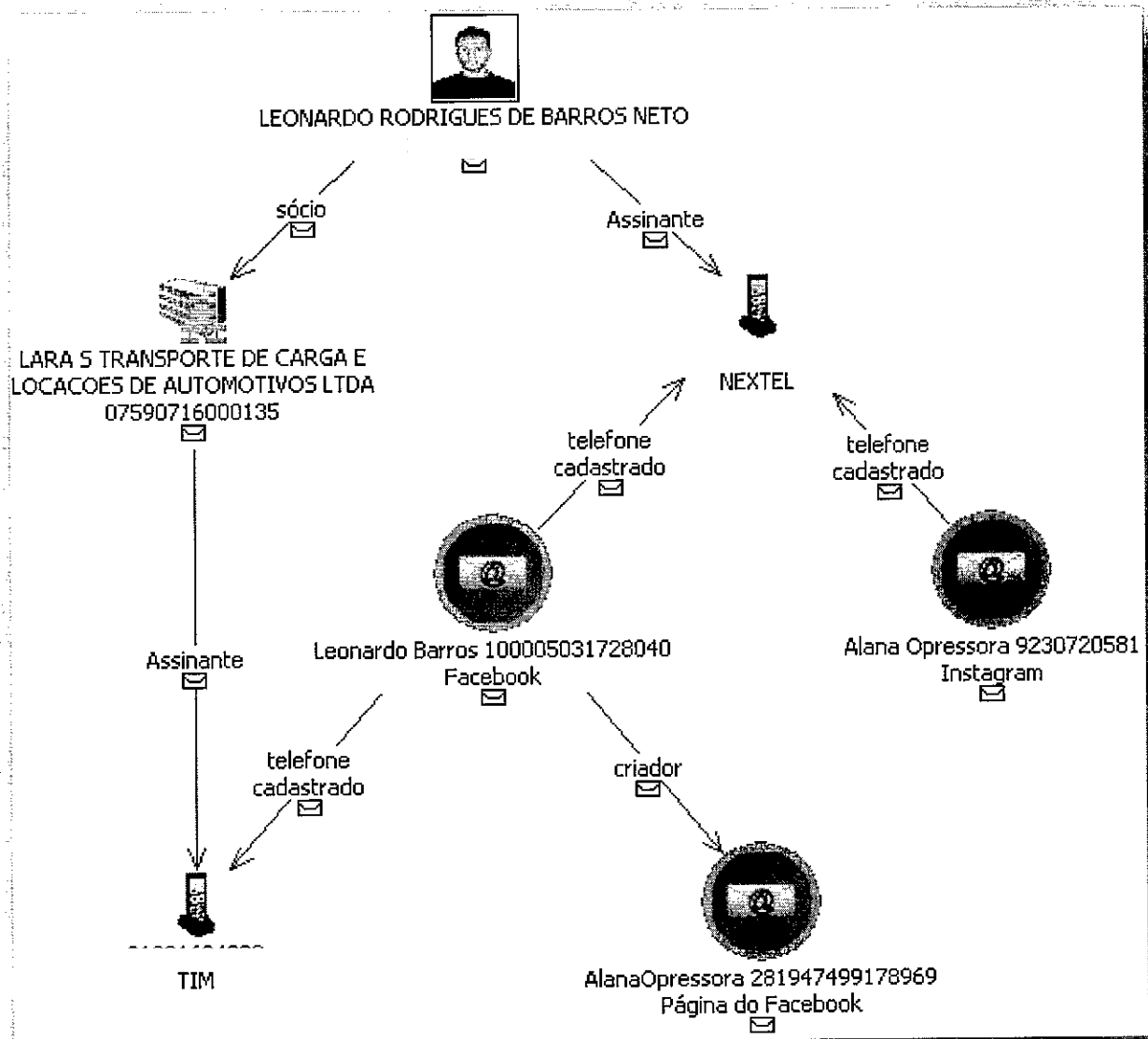
➤ Alana Passos → "Ex-assessor de Alana Passos".



Conforme já mencionado, **LEONARDO RODRIGUES DE BARROS NETO** ocupou o cargo de Assessor Parlamentar junto ao Gabinete da Deputada Estadual Alana Passos, na Assembleia Legislativa do Estado do Rio de Janeiro, entre 02/02/2019 e 30/04/2020.

Ao que tudo indica, o perfil do Instagram **Alana Opressora (9230720581)** e a página do Facebook **AlanaOpressora (281947499178969)**, ambas integrantes do **GRUPO RIO DE**

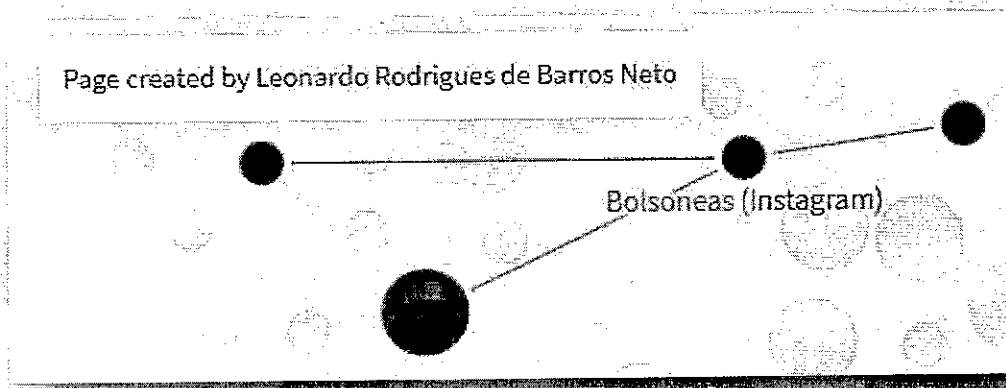
JANEIRO, pertencem a **LEONARDO RODRIGUES**, e não à parlamentar, já que a primeira traz em seus dados cadastrais o telefone (21) [redacted], cadastrado no nome do investigado, junto à operadora NEXTEL, e a segunda foi criada pelo perfil **Leonardo Barros (100005031728040)**.



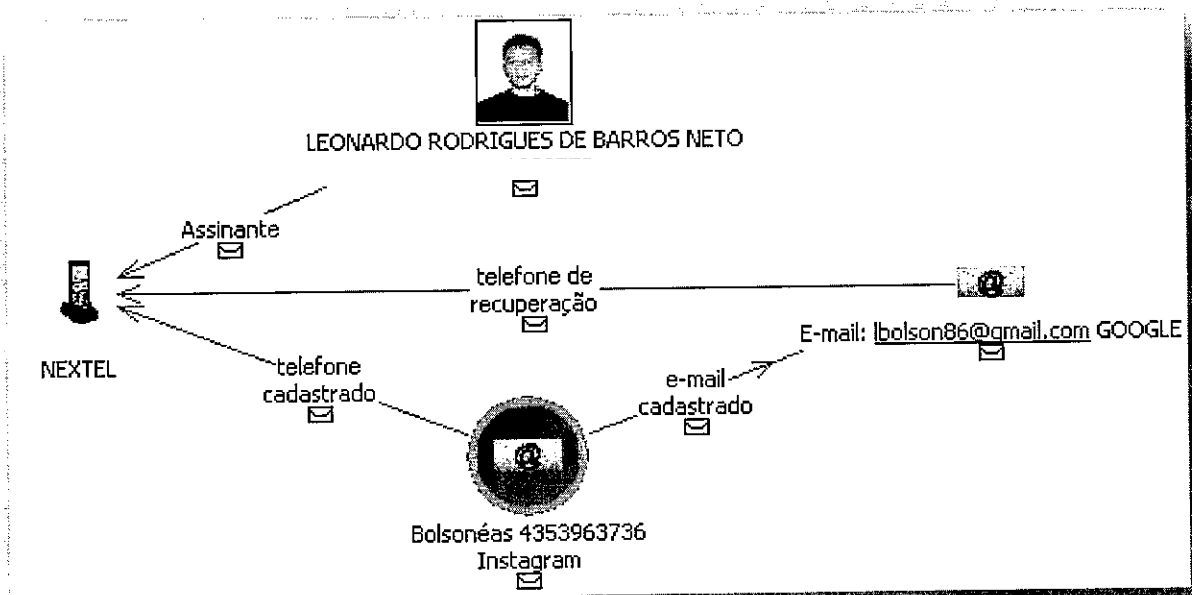
- **Jair Bolsonaro** → segundo o Facebook, o Presidente da República teria ligação pessoal com o casal **LEONARDO RODRIGUES** e **VANESSA NAVARRO**, em razão de um suposto vídeo por ele enviado elogiando **LEONARDO** pela página **Bolsonéas**.

Enquanto isso, Vanessa Navarro, namorada de Leonardo, trabalha para Anderson Moraes na Alerj, a Assembléia Legislativa do Estado do Rio de Janeiro. Ela recebe um salário mensal de cerca de R\$ 2.000 (cerca de US\$ 380 USD). Bolsonaro parece ter ligação pessoal com o casal, visto ter enviado vídeos elogiando Leonardo pela página Bolsonéas e parabenizando Vanessa pelo aniversário dela, que a página postou mais tarde. A página do

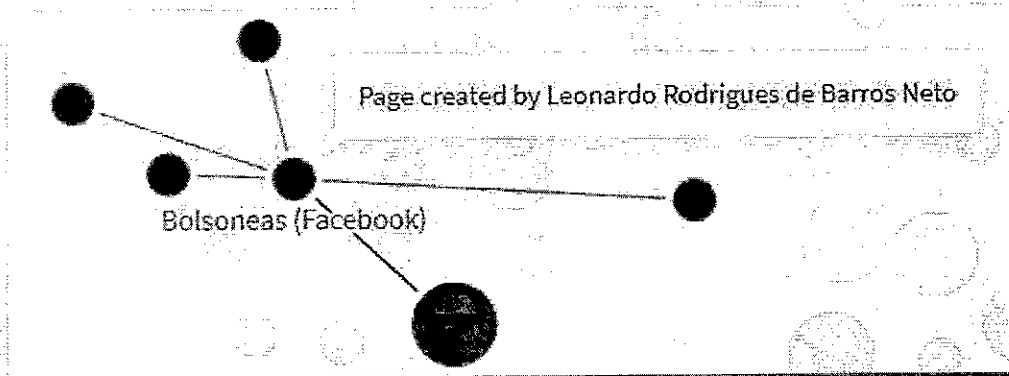
➤ **Bolsoneas (Instagram)** → “Página criada por Leonardo Rodrigues de Barros Neto”.



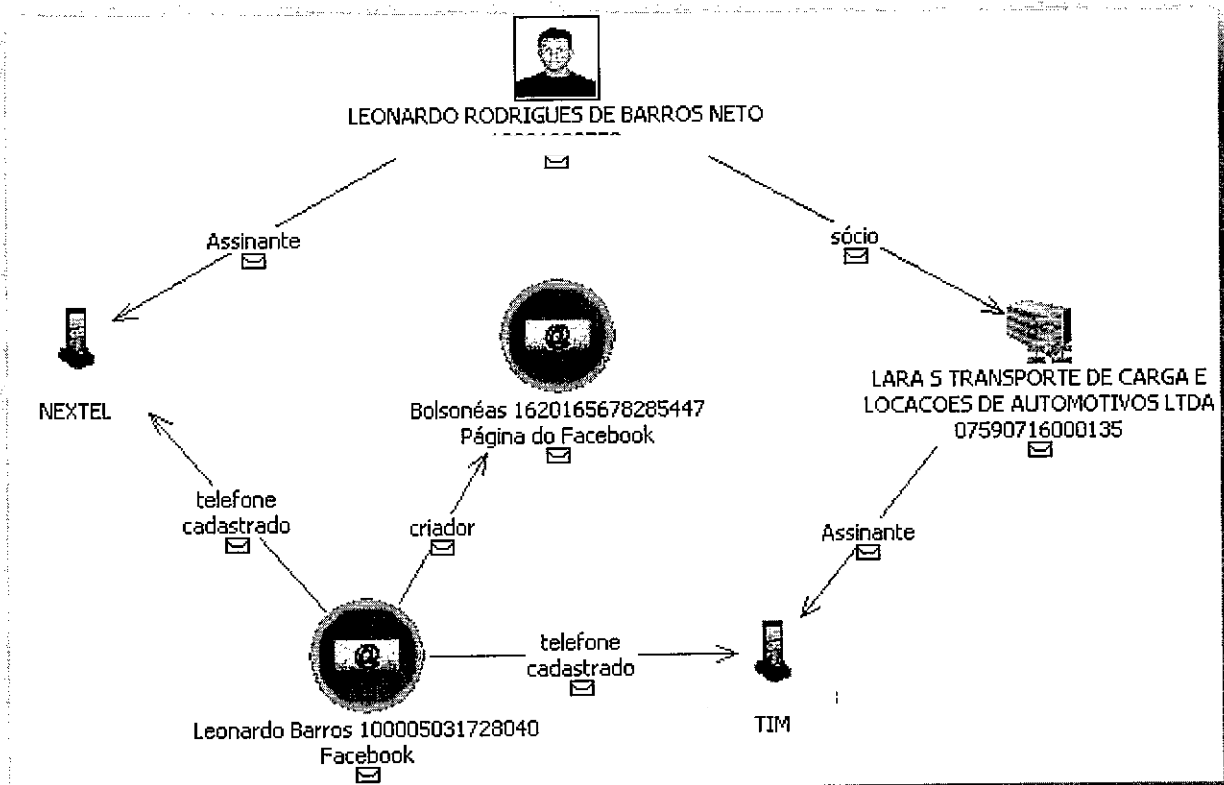
Os dados cadastrais do perfil **Bolsonéas (4353963736)** no Instagram trazem o telefone (21)96486-2584, ativado em 22/02/2016 por **LEONARDO RODRIGUES DE BARROS NETO** junto à operadora NEXTEL, e o e-mail lbolson86@gmail.com.



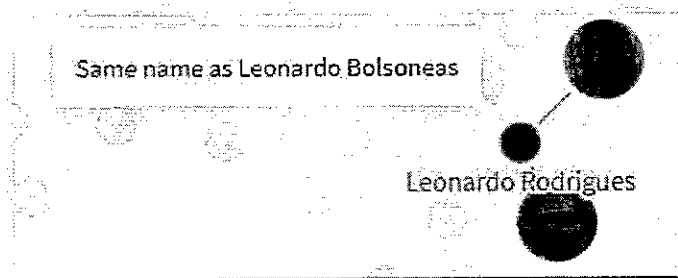
➤ **Bolsoneas (Facebook)** → “Página criada por Leonardo Rodrigues de Barros Neto”



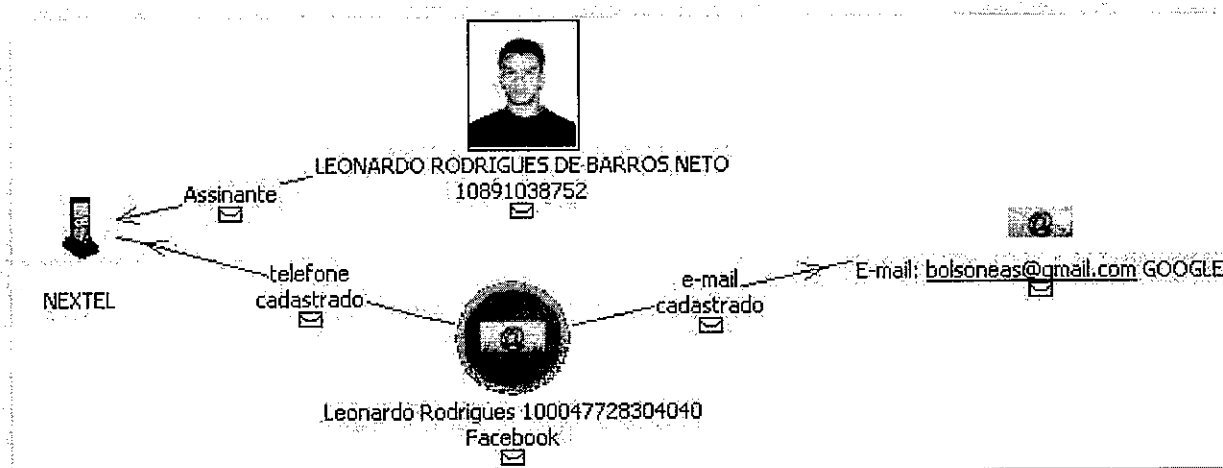
A página **Bolsonéas (1620165678285447)** no Facebook foi criada pelo usuário **Leonardo Barros (100005031728040)**, que traz em seus dados cadastrais os telefone (21) (NEXTEL) e (21) (TIM), cadastrados em nome de **LEONARDO RODRIGUES DE BARROS NETO** e da empresa **LARA S TRANSPORTE DE CARGA E LOCACOES DE AUTOMOTIVOS LTDA**, empresa da qual é sócio.



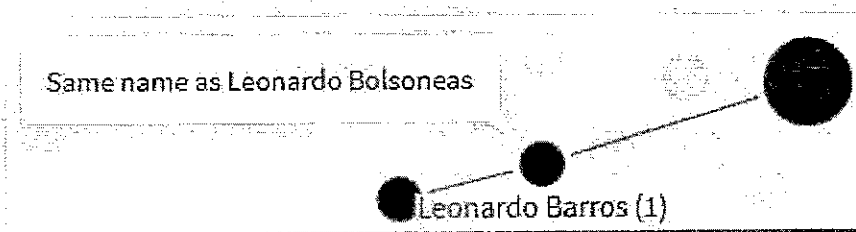
➤ **Leonardo Rodrigues** → “Mesmo nome de Leonardo Bolsoneas”.



Os dados cadastrais da conta do Facebook **Leonardo Rodrigues (100047728304040)** trazem o telefone (21) , habilitado junto à operadora NEXTEL em nome de **LEONARDO RODRIGUES DE BARROS NETO**, e o e-mail bolsoneas@gmail.com.

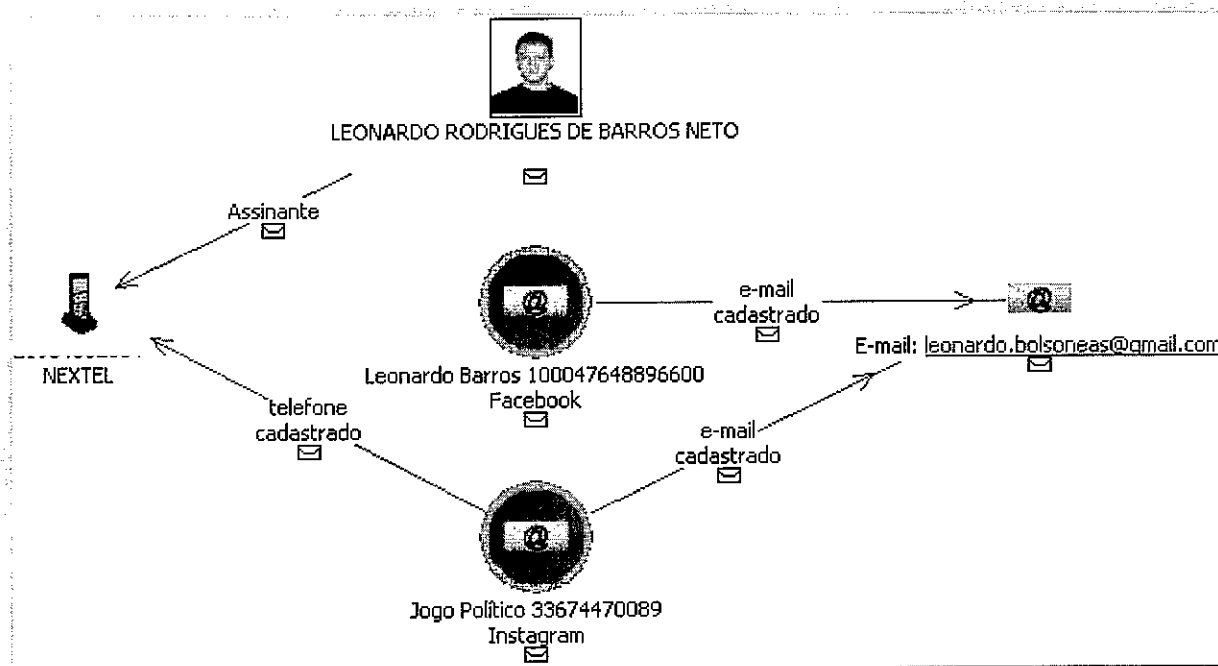


➤ **Leonardo Barros (1)** → “*Mesmo nome de Leonardo Bolsoneas*”.

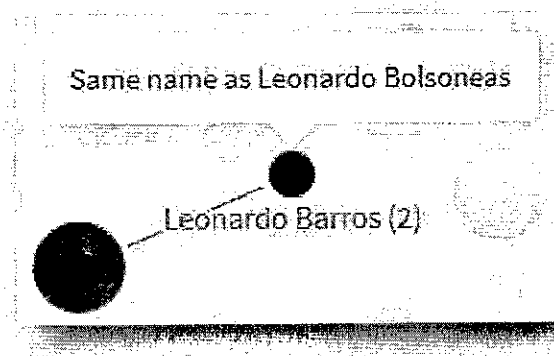


Os dados cadastrais da conta do Facebook **Leonardo Barros (100047648896600)** trazem unicamente o e-mail leonardo.bolsoneas@gmail.com. Já os dados cadastrais fornecidos pelo GOOGLE trazem o telefone (21) , habilitado junto à operadora NEXTEL em nome de **LEONARDO RODRIGUES DE BARROS NETO**.

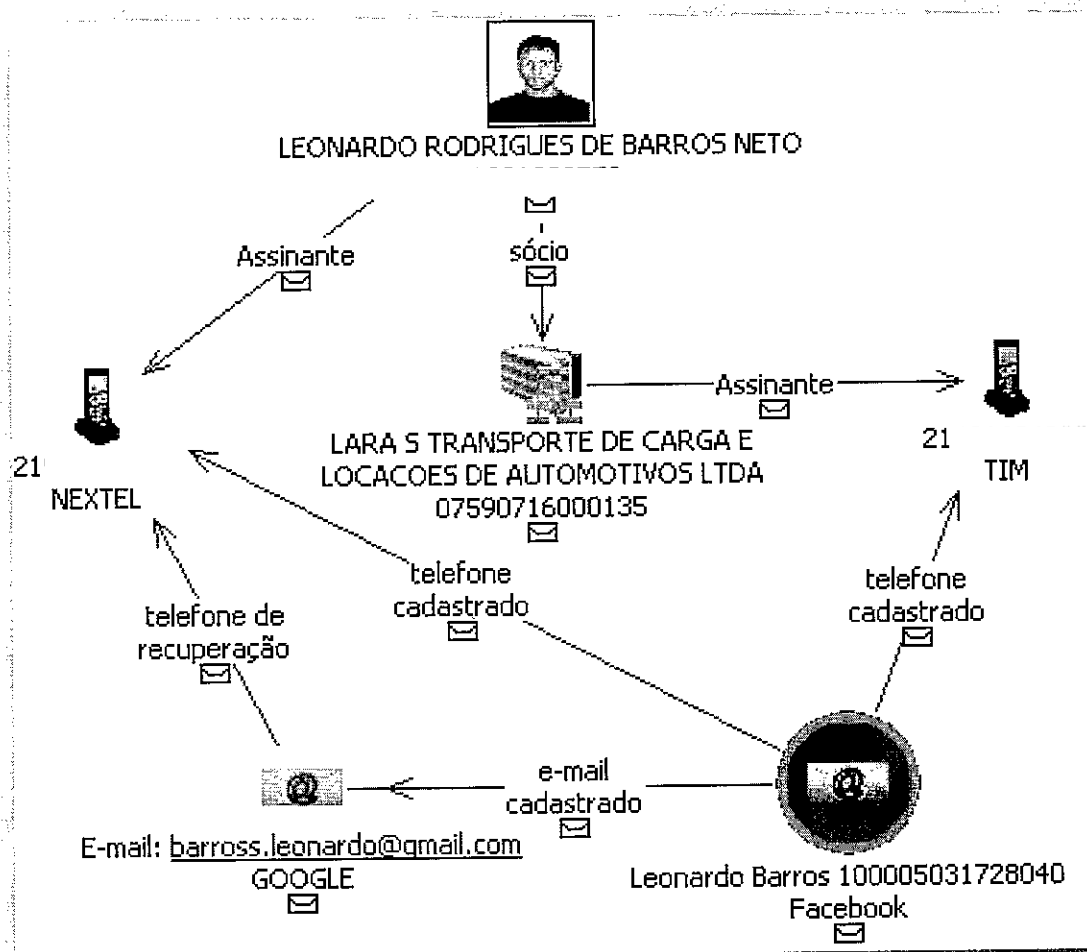
O mesmo e-mail foi cadastrado para o perfil **Jogo Político (33674470089)** no Instagram, para o qual também consta o telefone (21)



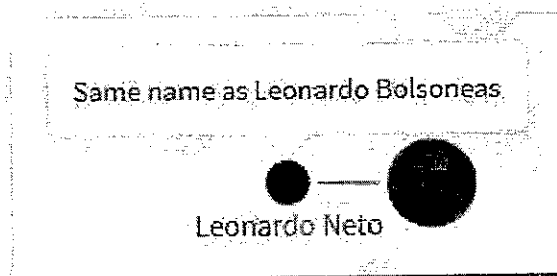
➤ **Leonardo Barros (2)** → “*Mesmo nome de Leonardo Bolsoneas*”.



Os dados cadastrais da conta do Facebook **Leonardo Barros (10005031728040)** trazem os telefones (21) e (21) , habilitados junto às operadoras NEXTEL e TIM em nome de **LEONARDO RODRIGUES DE BARROS NETO** e da empresa da qual é sócio, **LARA S TRANSPORTE DE CARGA E LOCACOES DE AUTOMOTIVOS LTDA**, CNPJ 07.590.716/0001-35, e o e-mail barros.leonardo@gmail.com.

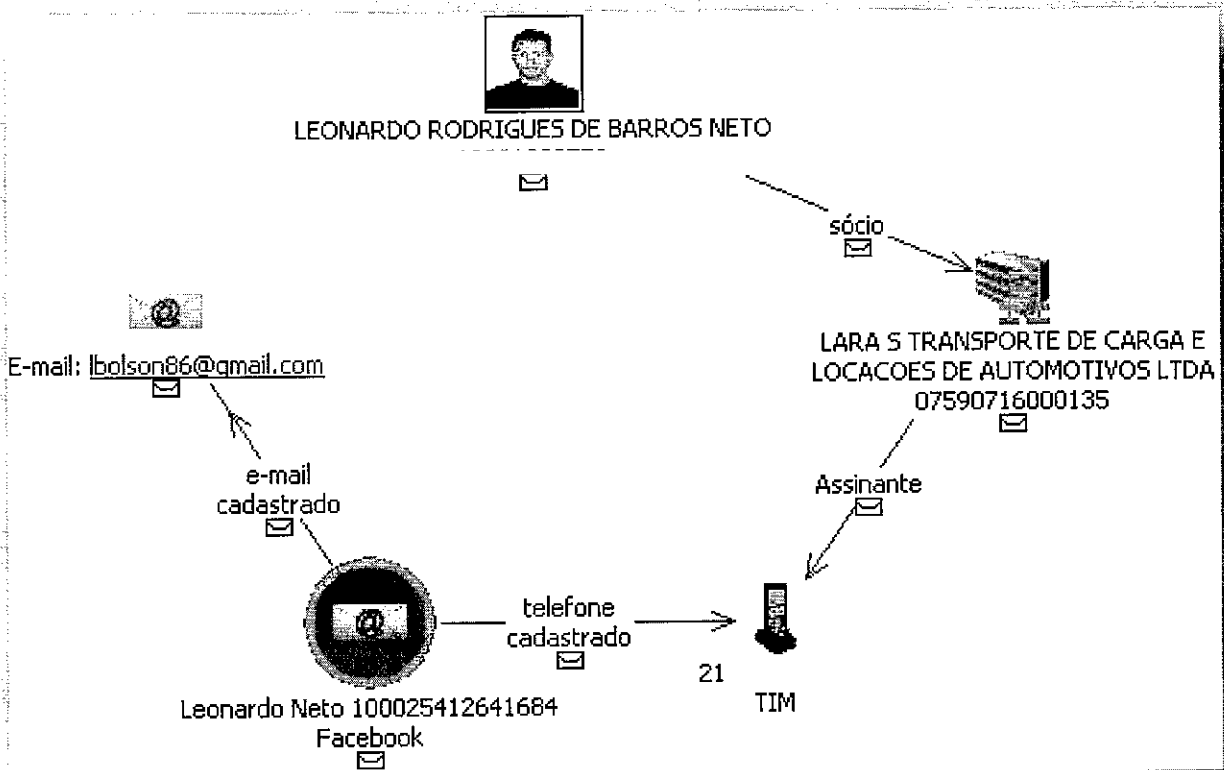


➤ **Leonardo Neto** → “Mesmo nome de Leonardo Bolsoneas”.

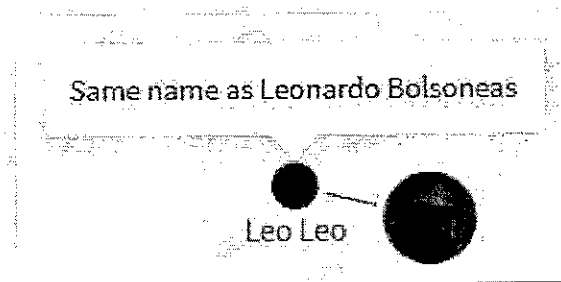


Os dados cadastrais da conta do Facebook **Leonardo Neto (100025412641684)** trazem o telefone (21) 3311 1000, habilitado junto à operadora TIM em nome da empresa **LARA S TRANSPORTE DE CARGA E LOCAOES DE AUTOMOTIVOS LTDA**, CNPJ 07.590.716/0001-35, da qual **LEONARDO RODRIGUES DE BARROS NETO** é sócio, e o e-mail lbolson86@gmail.com, que por sua vez traz em seus dados cadastrais o telefone (21)

, habilitado junto à operadora NEXTEL em nome de **LEONARDO RODRIGUES DE BARROS NETO**.

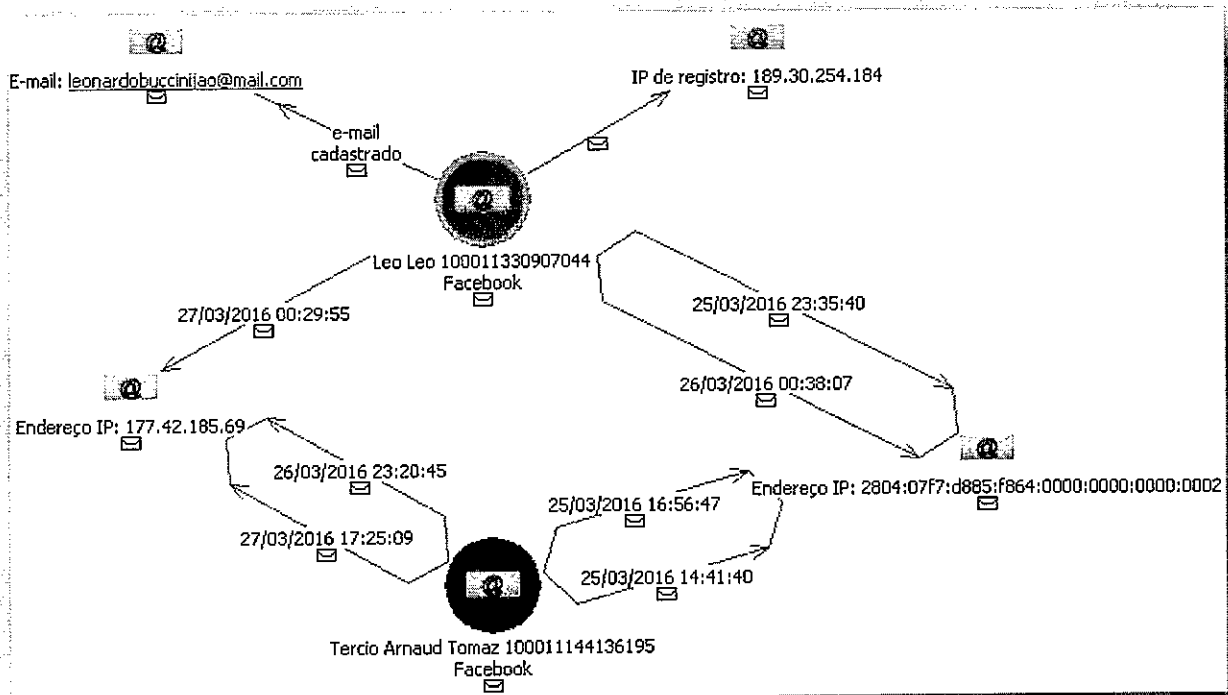


➤ **Leo Leo** → “Mesmo nome de Leonardo Bolsoneas”.



As informações contidas nos dados cadastrais da conta **Leo Leo (100011330907044)**, fornecidas pelo Facebook, não permitem identificar seu proprietário. O e-mail **leonardobuccinijao@mail.com** parece estar com o nome de domínio incompleto.

Dois endereços IP utilizados pela conta **Leo Leo (100011330907044)** foram também utilizados pela conta **Tercio Arnaud Tomaz (100011144136195)**, entre 25 e 27/03/2016, indicando que podem ter utilizado as mesmas redes de acesso à internet nessas datas, mas não necessariamente pertencem à mesma pessoa.

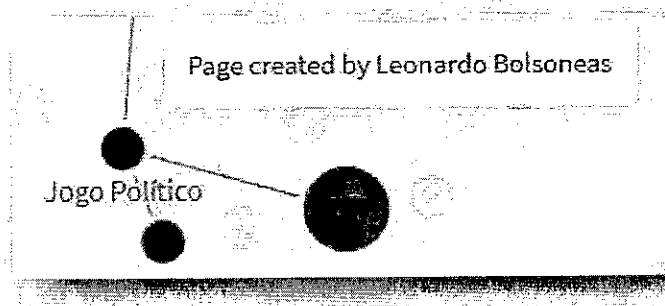


Em consulta ao site *iplocation.net*, verifica-se que os referidos endereços IP estão vinculados à operadora VIVO, possivelmente localizados em Recife e São Paulo.

IP Address	Country	Region	City
177.42.185.69	Brazil 🇧🇷	Pernambuco	Recife
ISP	Organization	Latitude	Longitude
Vivo S.A.	Not Available	-8.0539	-34.8811

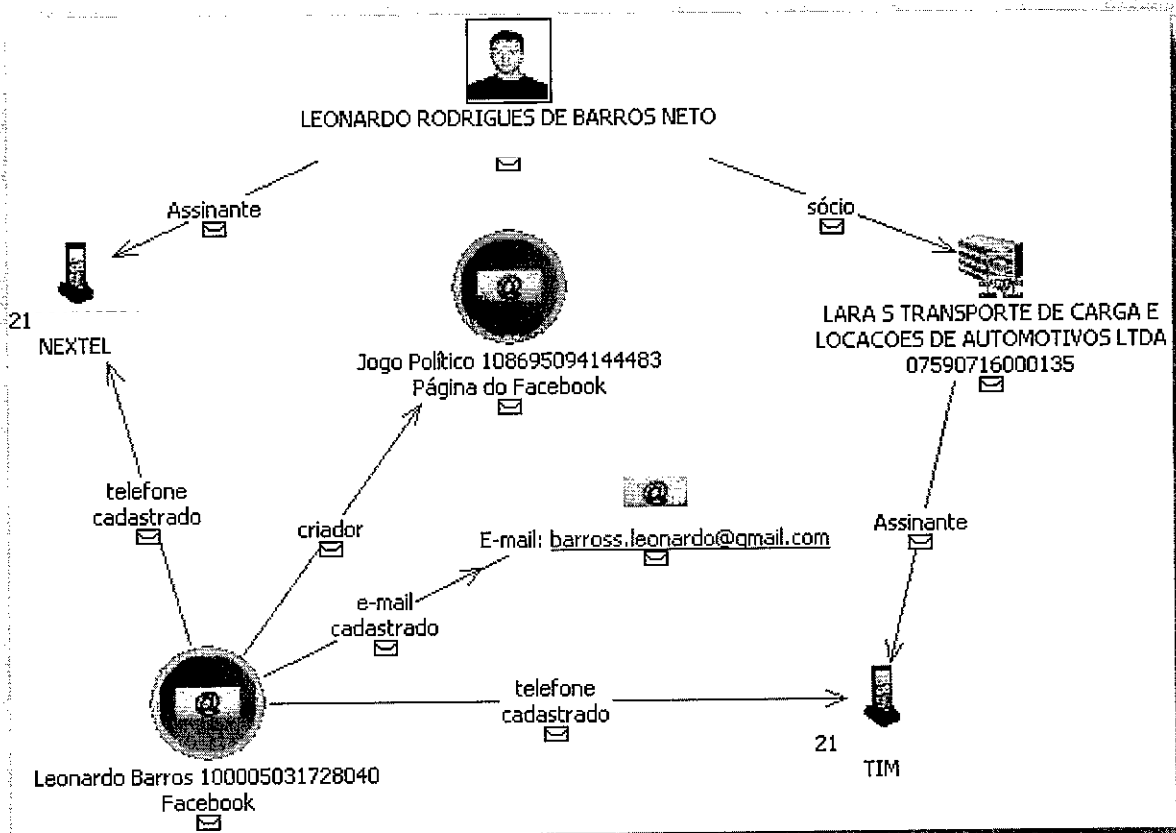
IP Address	Country	Region	City
2804:7f7:d885:f864::2	Brazil 🇧🇷	Sao Paulo	Sao Paulo
ISP	Organization	Latitude	Longitude
Telefonica Brasil S.A	Not Available	-23.5475	-46.6361

➤ **Jogo Político** → “Página criada por Leonardo Bolsoneas”.

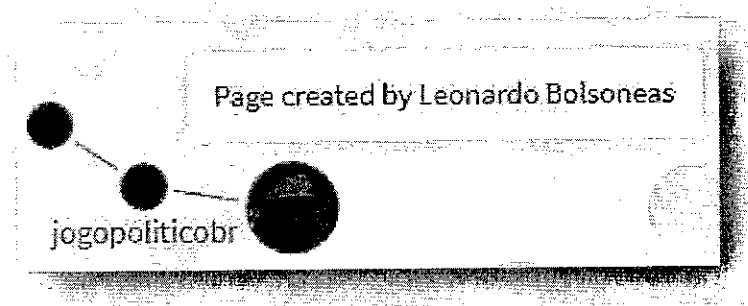


A página do Facebook **Jogo Político (108695094144483)** foi criada pelo usuário da conta **Leonardo Barros (100005031728040)**, que traz em seus dados cadastrais os telefones (21)

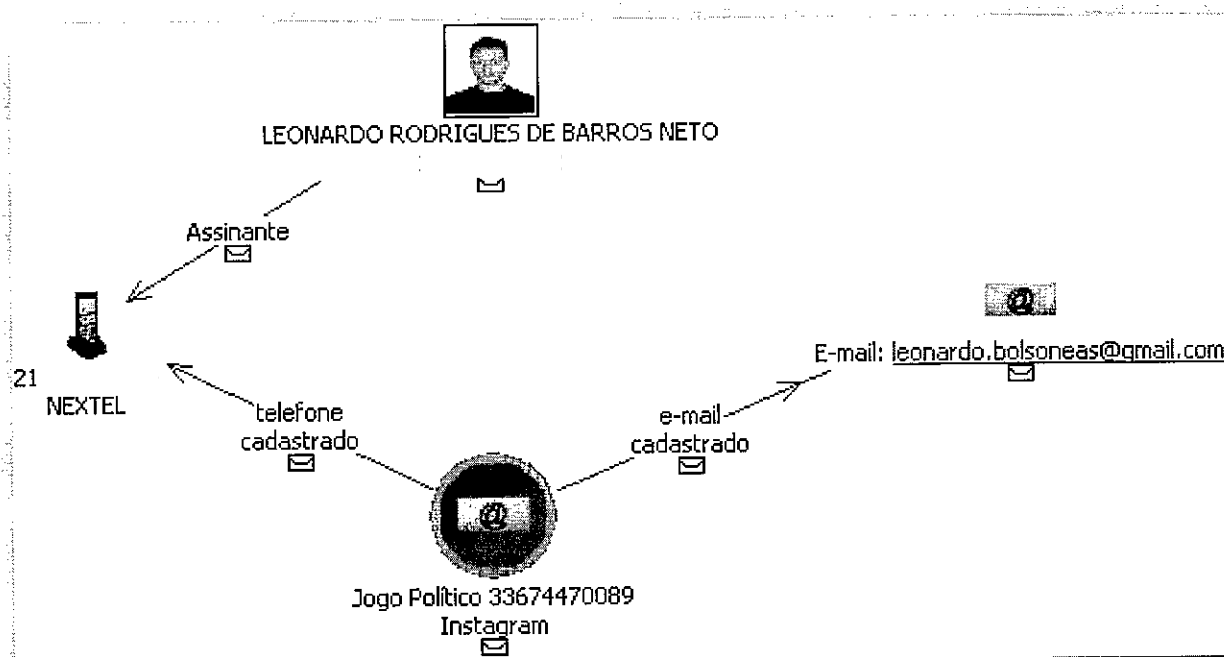
(21) e (21), habilitados junto às operadoras NEXTEL e TIM em nome de **LEONARDO RODRIGUES DE BARROS NETO** e da empresa da qual é sócio, **LARA S TRANSPORTE DE CARGA E LOCACOES DE AUTOMOTIVOS LTDA**, CNPJ 07.590.716/0001-35, além do e-mail barross.leonardo@gmail.com.



➤ [jogopoliticobr](#) → "Página criada por Leonardo Bolsoneas".



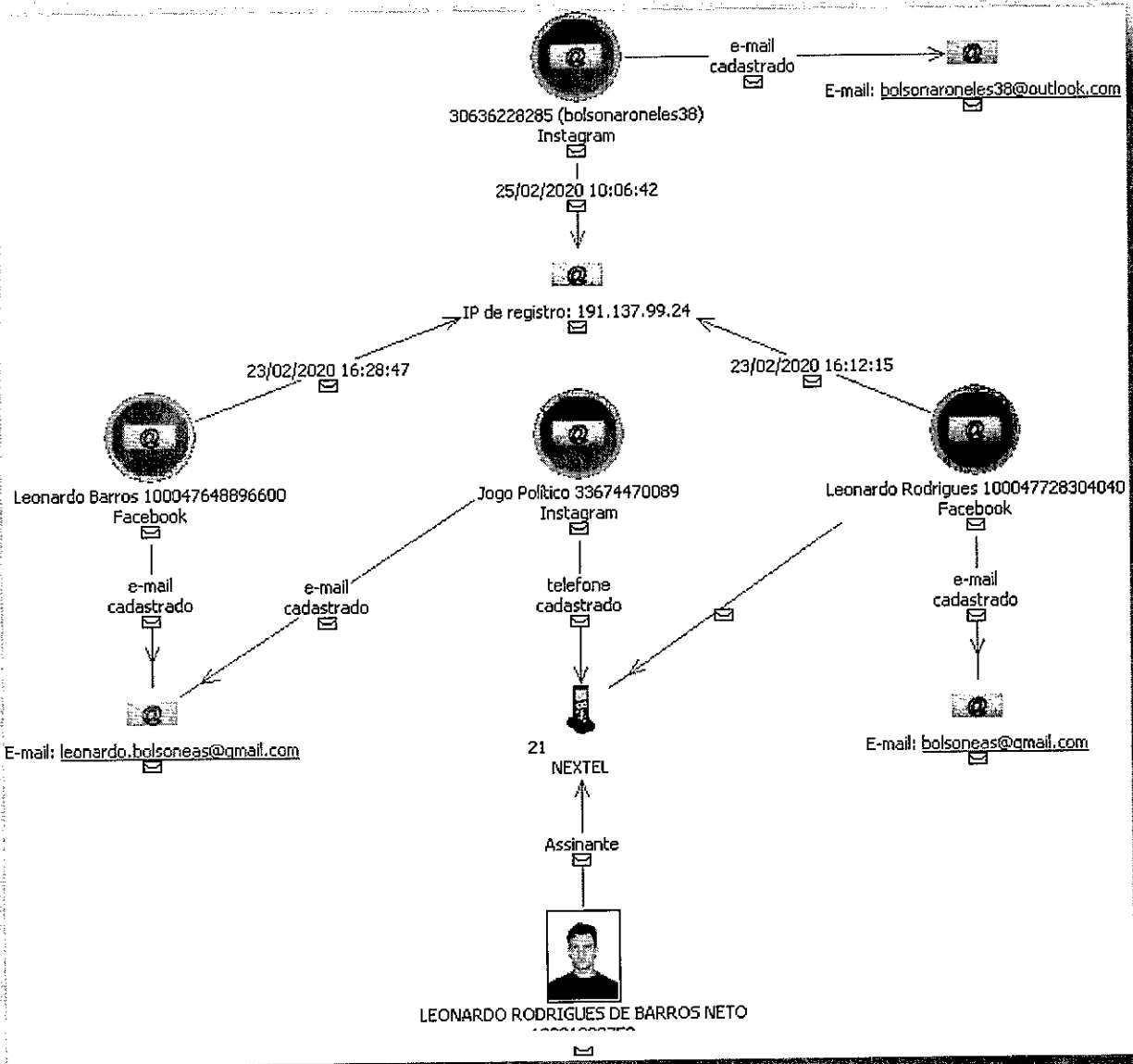
Os dados cadastrais do perfil do Instagram **Jogo Político (33674470089)** trazem o telefone (21) habilitado junto à operadora NEXTEL em nome de **LEONARDO RODRIGUES DE BARROS NETO**, e o e-mail leonardo.bolsoneas@gmail.com.



Outras contas possivelmente de propriedade de LEONARDO RODRIGUES:

- **bolsonaroneles38** → não consta do diagrama elaborado pelo Facebook, porém seus dados cadastrais foram fornecidos pela empresa.

Trata-se do nome de usuário da conta **30636228285** (sem nome), do Instagram, cujos dados cadastrais trazem o e-mail bolsonaroneles38@outlook.com. A referida conta foi registrada em 25/02/2020, utilizando o endereço IP **191.137.99.24**, mesmo IP de registro das contas **Leonardo Rodrigues (100047728304040)** e **Leonardo Barros (100047648896600)**, ambas vinculadas a **LEONARDO RODRIGUES DE BARROS NETO**.

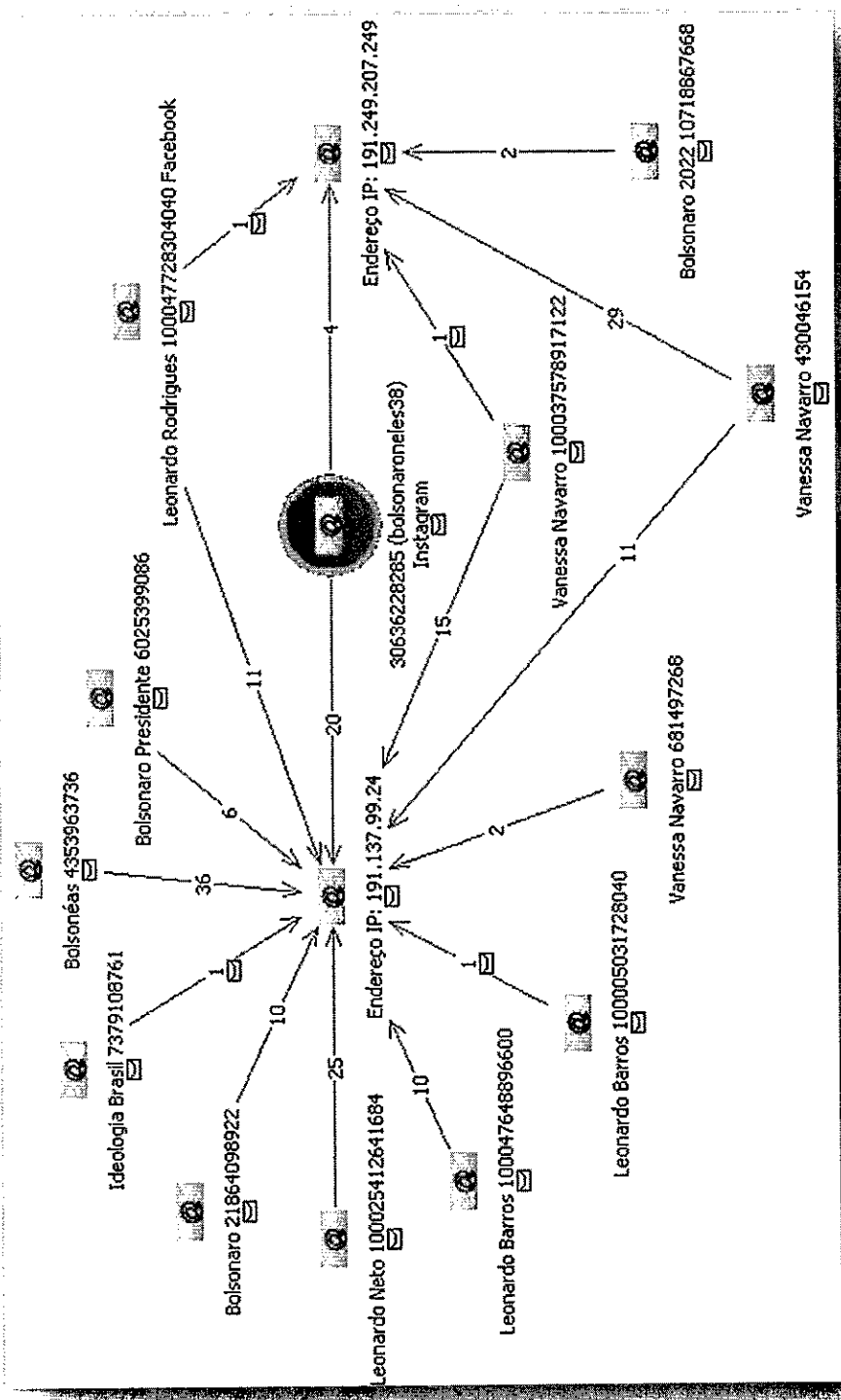


Além disso, dois endereços IP utilizados pela conta **30636228285 (bolsonaroneles38)** foram também utilizados por diversas outras contas envolvidas na presente investigação, integrantes do **GRUPO RIO DE JANEIRO**.

Em consulta ao site iplocation.net verificou-se que os referidos endereços de IP estão vinculados às operadoras TIM e VIVO, e possivelmente localizados no Rio de Janeiro.

IP Address	Country	Region	City
191.137.99.24	Brazil 🇧🇷	Rio de Janeiro	Rio de Janeiro
ISP	Organization	Latitude	Longitude
Tim S/A	Not Available	-22.9028	-43.2075

IP Address	Country	Region	City
191.249.207.249	Brazil 🇧🇷	Rio de Janeiro	Rio de Janeiro
ISP	Organization	Latitude	Longitude
Vivo S.A.	Not Available	-22.9028	-43.2075

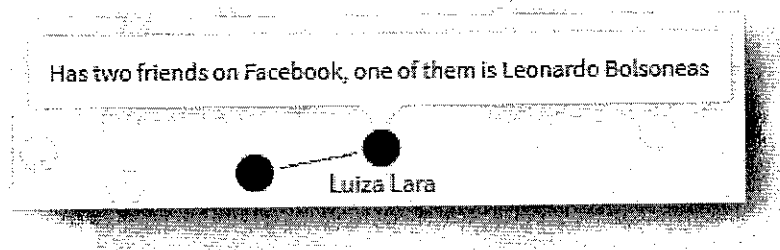


➤ **casalbolsonaro** → “A Bio direciona para a página Bolsonneas no Facebook”.



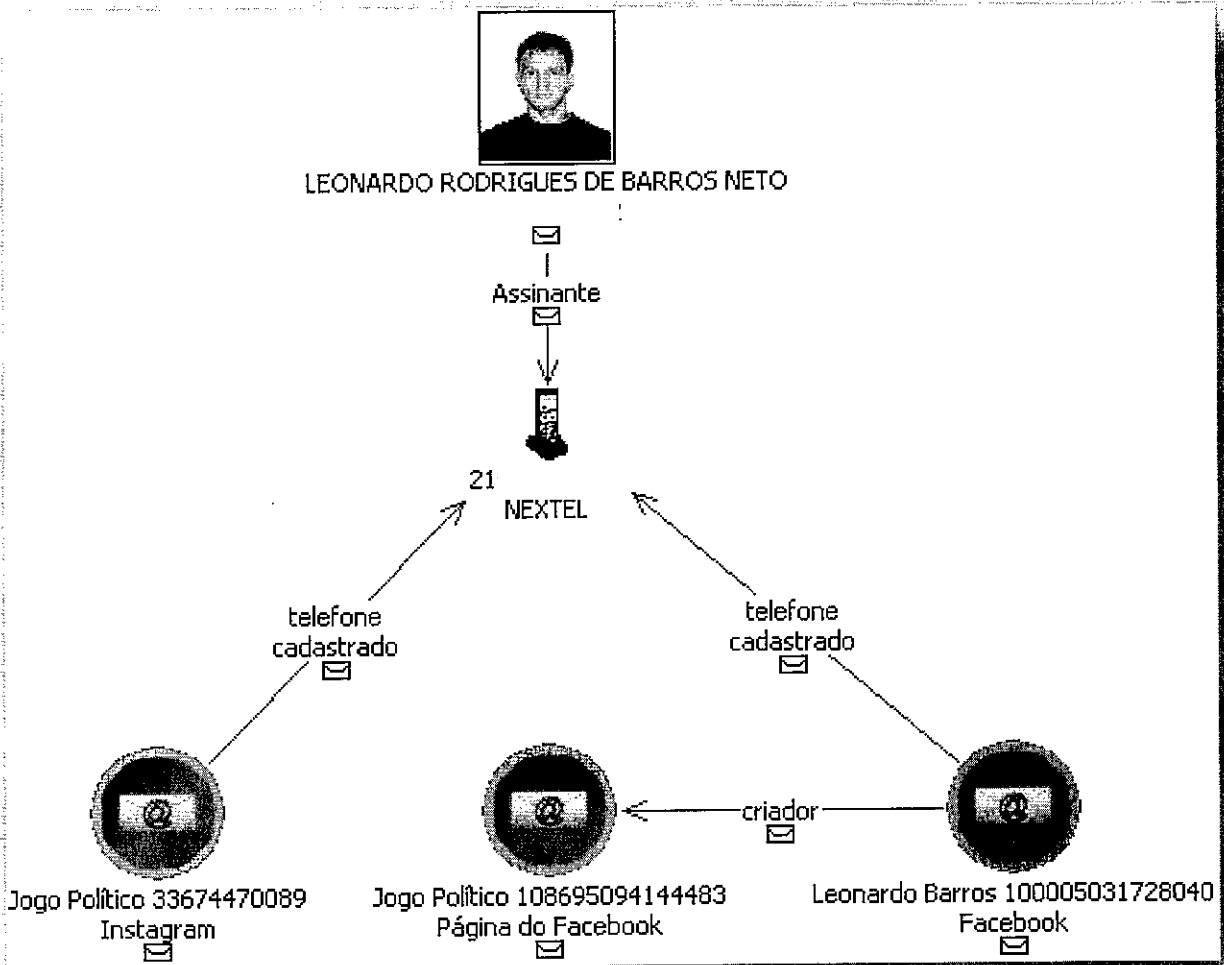
Trata-se do nome de usuário da conta **CasalBolsonaro (4278363923)**, que traz em seus dados cadastrais o e-mail **casalbolsonaro@gmail.com**. Os dados cadastrais fornecidos pelo GOOGLE, por sua vez, trazem o telefone (21) _____, habilitado junto à operadora NEXTEL em nome de **LEONARDO RODRIGUES DE BARROS NETO**, e o e-mail de recuperação **barross.leonardo@gmail.com**. Segundo o Facebook, essa conta continha um link que direcionava os usuários para a página **Bolsonéas (1620165678285447)**, no Facebook.

➤ **Luiza Lara** → “Tem dois amigos no Facebook, um deles é Leonardo Bolsonneas”.

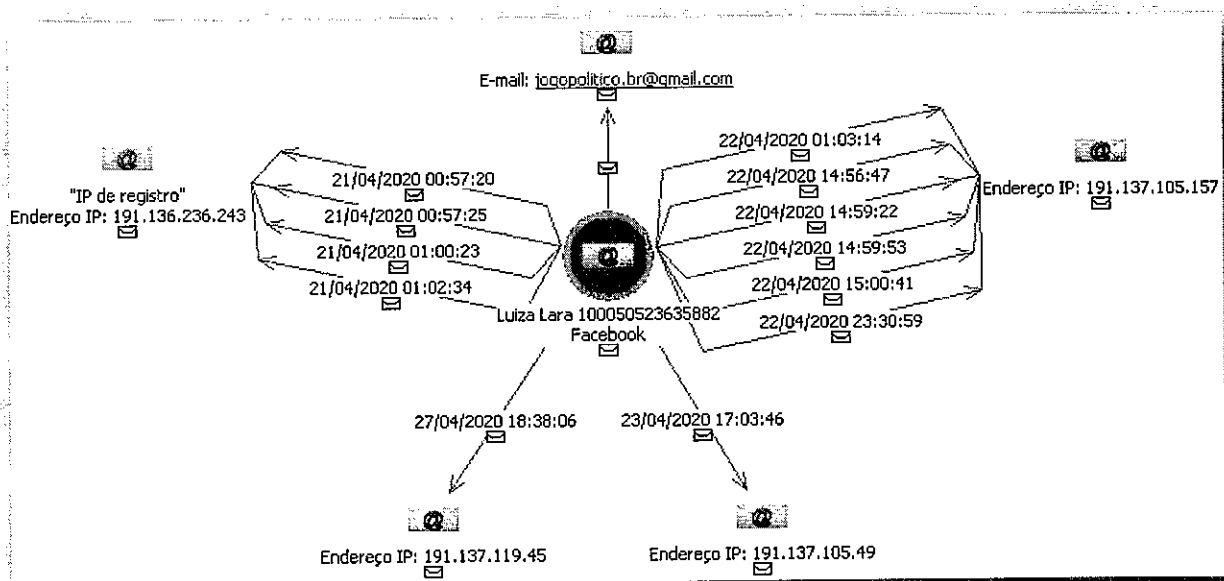


A conta do Facebook **Luiza Lara (100050523635882)** traz em seus dados cadastrais o e-mail **jogopolitico.br@gmail.com**.

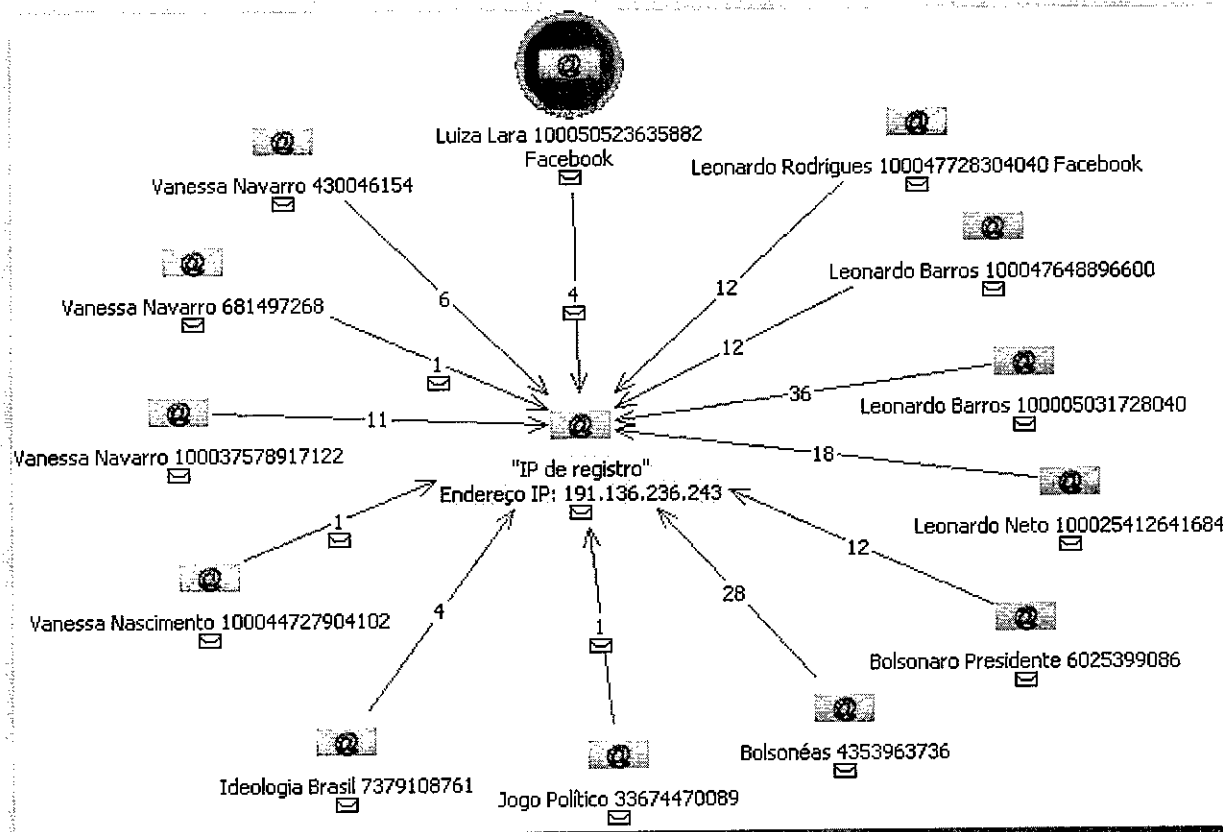
Foi demonstrado anteriormente que o perfil do Instagram **Jogo Político (33674470089)**, que utiliza o nome de usuário **jogopoliticobr**, e a página do Facebook **Jogo Político (108695094144483)** trazem em seus dados cadastrais o telefone (21) _____, habilitado junto à operadora NEXTEL em nome de **LEONARDO RODRIGUES NETO**, CPF _____



A conta **Luiza Lara (100050523635882)** foi utilizada em apenas duas datas: 21/04/2020 e 22/04/2020 (UTC).



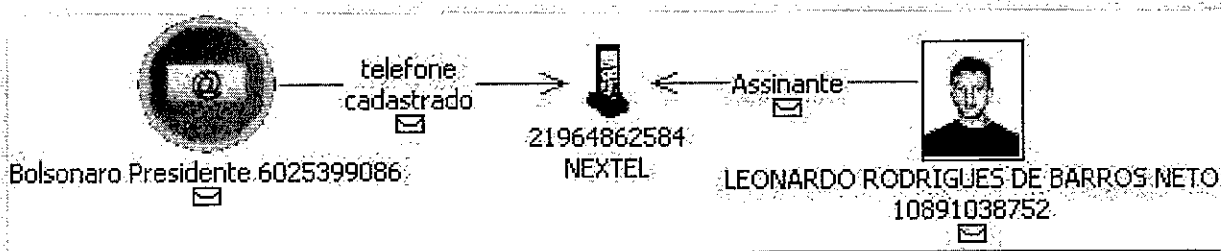
O IP de registro da referida conta (191.136.236.243) também foi utilizado por diversas outras contas envolvidas nesta investigação, todas do **GRUPO RIO DE JANEIRO**. Dentre elas, as que mais se conectaram ao referido endereço IP foram aquelas vinculadas a **LEONARDO RODRIGUES DE BARROS NETO**.



➤ **bolsonaropr2022 (Instagram)** → "Páginas do Facebook direcionam para este Instagram".



Trata-se do nome de usuário da conta **Bolsonaro Presidente (6025399086)**, no Instagram, que traz em seus dados cadastrais o e-mail barross.leonardo@gmail.com, e o telefone (21) , habilitado juto à operadora NEXTEL, em 22/02/2016, em nome de **LEONARDO RODRIGUES DE BARROS NETO**, CPF



2.2.2 - VANESSA DO NASCIMENTO NAVARRO, CPF

O Documento 1 do relatório do Facebook conectou o Deputado Estadual pelo Rio de Janeiro, **ANDERSON LUIS DE MORAES**, filiado ao PSL, à suposta rede de contas inautênticas ligadas a apoiadores do Presidente Jair Bolsonaro removidas pela empresa, através de **VANESSA DO NASCIMENTO NAVARRO**, sua Assessora Parlamentar, nomeada em 05/02/2019.

Anderson Moraes – Deputado Estadual pelo Rio de Janeiro, membro do PSL e apoiador de Bolsonaro. Emprega a mãe de Eduardo, Carlos e Flávio, Rogéria Bolsonaro, no seu gabinete. Pertence a um grupo ativista de direita chamado “Ideologia Brasil” que também inclui Leonardo Rodrigues. Conexão com a rede: É empregador de Vanessa Navarro.

A nomeação de **VANESSA NAVARRO** foi publicada no Diário Oficial do Estado do Rio de Janeiro de 05 de fevereiro de 2019. No sistema CAGED, consta que seu vínculo empregatício com a Assembleia Legislativa do Rio de Janeiro teve início em 06/02/2019.

ATO E/MD/Nº 615/2019

A MESA DIRETORA DA ASSEMBLEIA LEGISLATIVA DO ESTADO DO RIO DE JANEIRO, no uso das atribuições que lhe confere o Inciso V do artigo 18 do Regimento Interno, e tendo em vista as informações contidas no Processo Nº 2248/2019,

RESOLVE:

NOMEAR VANESSA DO NASCIMENTO NAVARRO, matrícula nº 424.361-4, para exercer o cargo em comissão de Assessor Parlamentar VII, símbolo CCDAL - 7, junto ao Gabinete do Deputado Anderson Moraes, em 1ª ocupação.

Rio de Janeiro, 5 de fevereiro de 2019.

Informações do CNIS				Histórico Declara	
Razão Social	CNPJ/CEI/CPF	CEI Vinculado	Entrada	Saída	
RIO DE JANEIRO ASSEMBLEIA LEGISLATIVA	20.448.862/0001-87		06/02/2019		

ANDERSON MORAES empregaria ainda em seu gabinete “*Rogéria Bolsonaro*”, ex-mulher do Presidente da República. No entanto, nenhum vínculo entre esta e a suposta rede de contas inautênticas foi mencionado no relatório do Facebook.

ATO E/MD/Nº 5487/2019

A MESA DIRETORA DA ASSEMBLÉIA LEGISLATIVA DO ESTADO DO RIO DE JANEIRO, no uso das atribuições que lhe confere o Inciso V do artigo 18 do Regimento Interno, e tendo em vista as informações contidas no Processo Nº 17355/2019,

RESOLVE:

NOMEAR ROGÉRIA NANTES BRAGA BOLSONARO, matrícula nº 426.032-9, para exercer o cargo em comissão de Assessor Parlamentar IV, símbolo CCDAL - 4, junto ao Gabinete do Deputado Anderson Moraes, em 1ª ocupação.

Rio de Janeiro, 19 de junho de 2019.

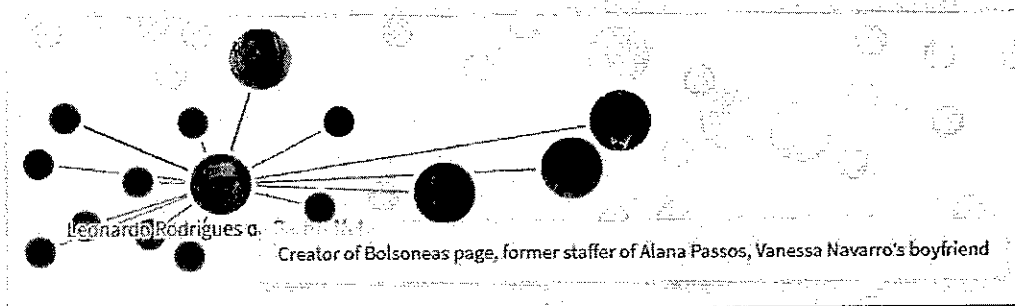
Informações do CNIS				Histórico Declara	
Razão Social	CNPJ/CEI/CPF	CEI Vinculado	Entrada	Saída	
RIO DE JANEIRO ASSEMBLEIA LEGISLATIVA	20.448.862/0001-87		01/07/2019		

Sugere ainda o referido **Documento 1** que **VANESSA DO NASCIMENTO NAVARRO** teria ligação pessoal com o Presidente da República, em razão de um vídeo publicado pela página **Bolsonéas**, no qual **Bolsonaro** a parabeniza por seu aniversário.

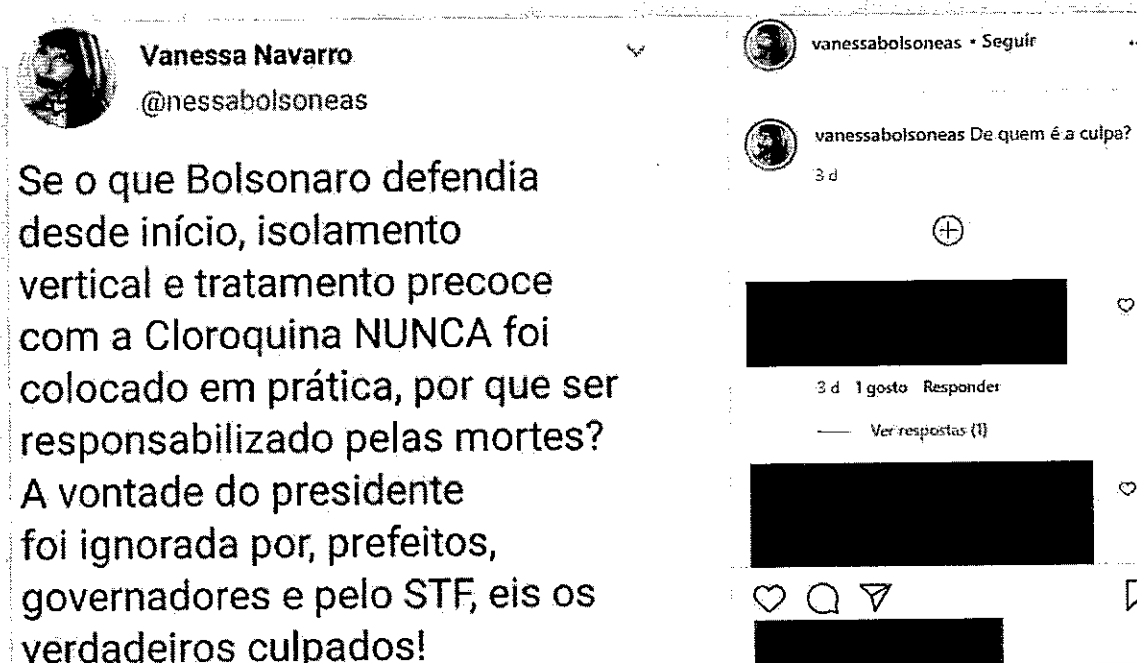
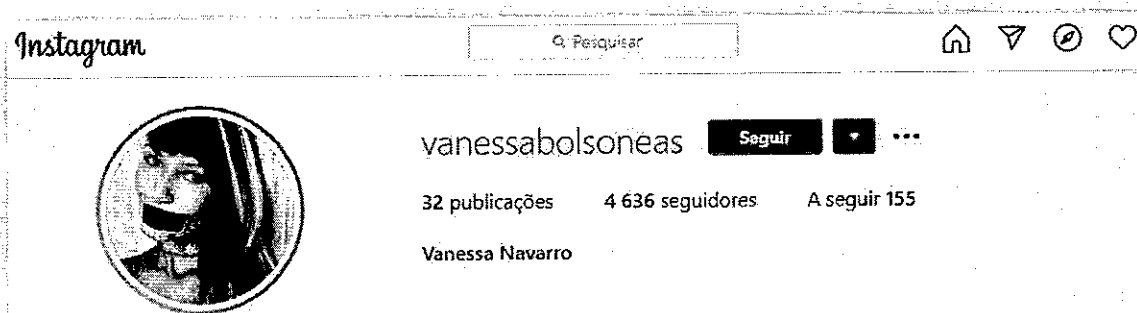
mensal de cerca de R\$ 2.000 (cerca de US\$ 380 USD). **Bolsonaro** parece ter ligação pessoal com o casal, visto ter enviado vídeos elogiando **Leonardo** pela página **Bolsonéas** e parabenizando **Vanessa** pelo aniversário dela, que a página postou mais tarde. A página do

A versão interativa do gráfico apresentado na folha 8 do **DOCUMENTO 1** (<https://public.flourish.studio/visualisation/3044150/>) aponta os seguintes vínculos diretos para **VANESSA DO NASCIMENTO NAVARRO**:

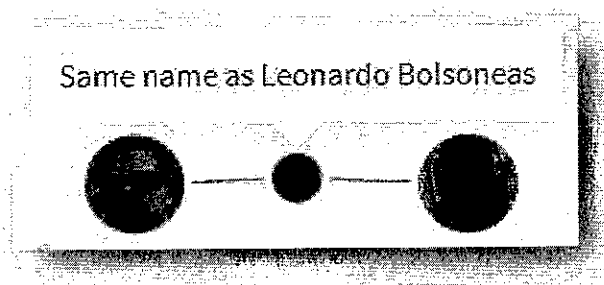
➤ **Leonardo Rodrigues de Barros Neto** → “Criador da página *Bolsoneas*, ex-assessor de Alana Passos, namorado de Vanessa Navarro”.



Atualmente, **VANESSA NAVARRO** parece estar utilizando o perfil **vanessabolsoneas** no Instagram, que combina seu primeiro nome com o pseudônimo de seu noivo, **LEONARDO RODRIGUES**, nas redes sociais.

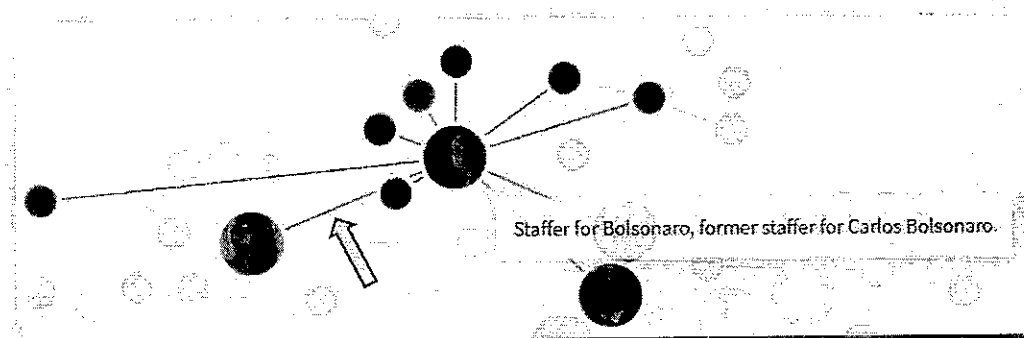


➤ **Leonardo Rodrigues** → “*Mesmo nome que Leonardo Bolsonas*”.



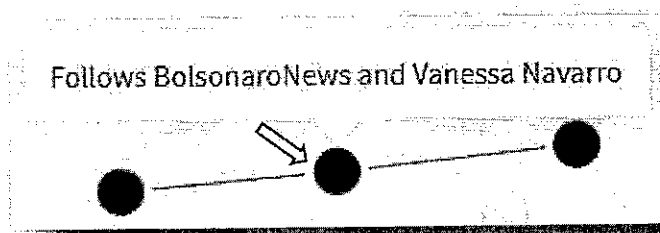
Conta pertencente a **LEONARDO RODRIGUES DE BARROS NETO**, já abordada anteriormente no **ITEM 2.2.1**.

➤ **TÉRCIO ARNAUD TOMAZ** → “*Assessor de Bolsonaro, ex-assessor de Carlos Bolsonaro*”.

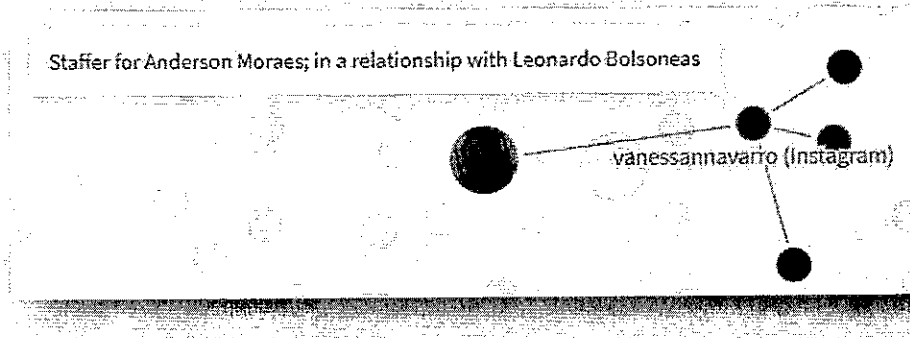


O vínculo direto entre **VANESSA DO NASCIMENTO NAVARRO** e **TÉRCIO ARNAUD TOMAZ** não foi explicitado no texto do relatório do Facebook.

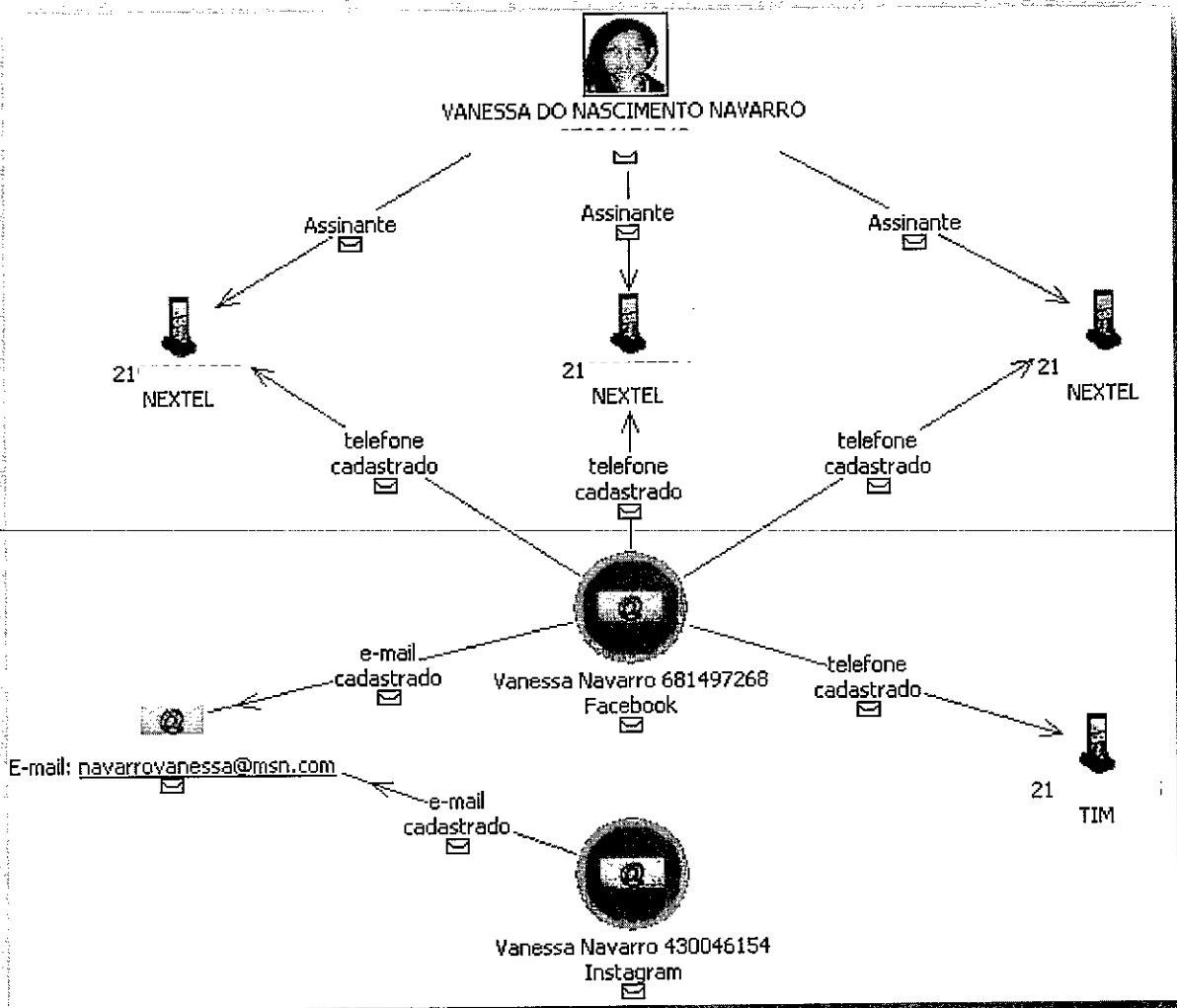
Ao que tudo indica, **VANESSA** e **TÉRCIO** foram vinculados pelo fato da conta **Johnny Bolsonaro Bravo (17654686344)** seguir as contas **Vanessa Navarro (430046154)** e **BOLSONARO NEWS (3507815521)**, esta última vinculada ao telefone (21) _____, do qual **TÉRCIO** foi assinante entre 01/09/2018 e 27/01/2020.



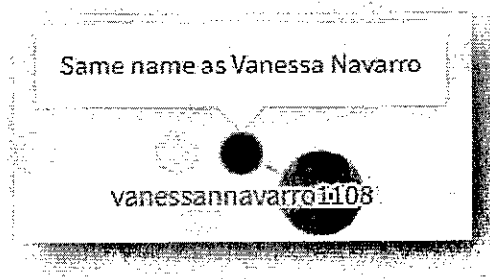
➤ **vanessannavarro (Instagram)** → “*Assessora de Anderson Moraes; em um relacionamento com Leonardo Bolsonas*”.



Trata-se do nome de usuário da conta **Vanessa Navarro (430046154)**, no Instagram, que traz em seus dados cadastrais o e-mail **navarrovanessa@msn.com**. Este mesmo e-mail também foi cadastrado para a conta **Vanessa Navarro (681497268)**, no Facebook, que por sua vez traz em seus dados cadastrais linhas telefônicas das quais **VANESSA DO NASCIMENTO NAVARRO** é assinante.

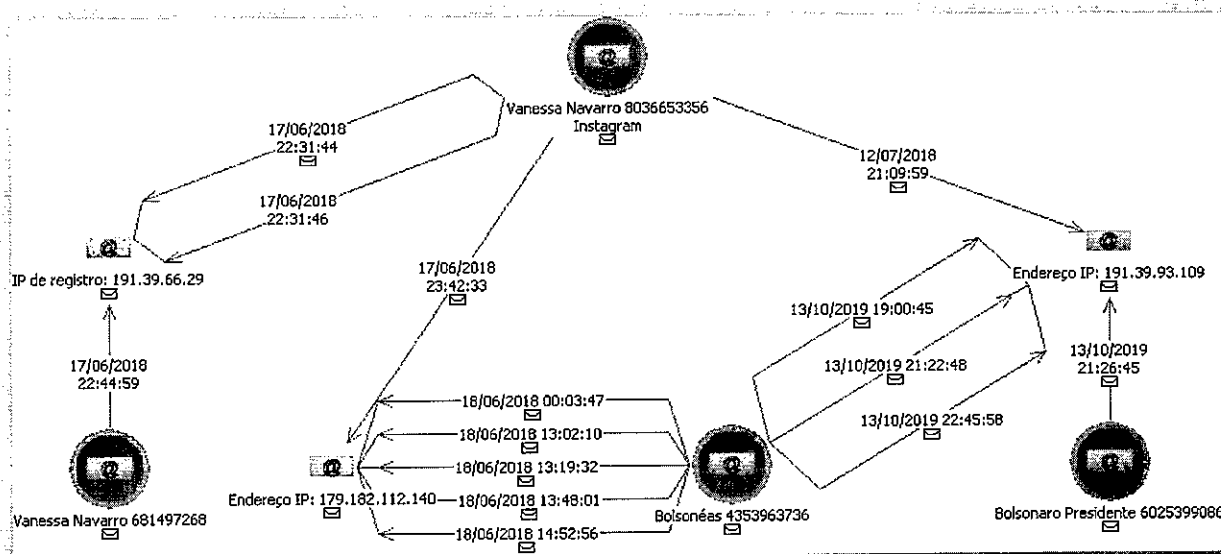


➤ **vanessannavarro1108** → “Mesmo nome que Vanessa Navarro”.

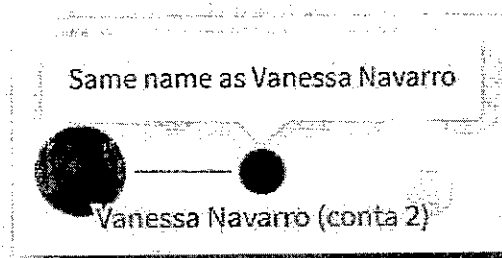


Trata-se do nome de usuário do perfil **Vanessa Navarro (8036653356)**, no Instagram, para o qual nenhum telefone ou e-mail foi cadastrado junto ao Facebook. Essa conta foi pouco utilizada, constando apenas quatro registros de conexão à internet.

Os endereços de IP utilizados pelo perfil em questão também foram utilizados por outras contas vinculadas a **VANESSA NAVARRO** e seu noivo **LEONARDO RODRIGUES**.

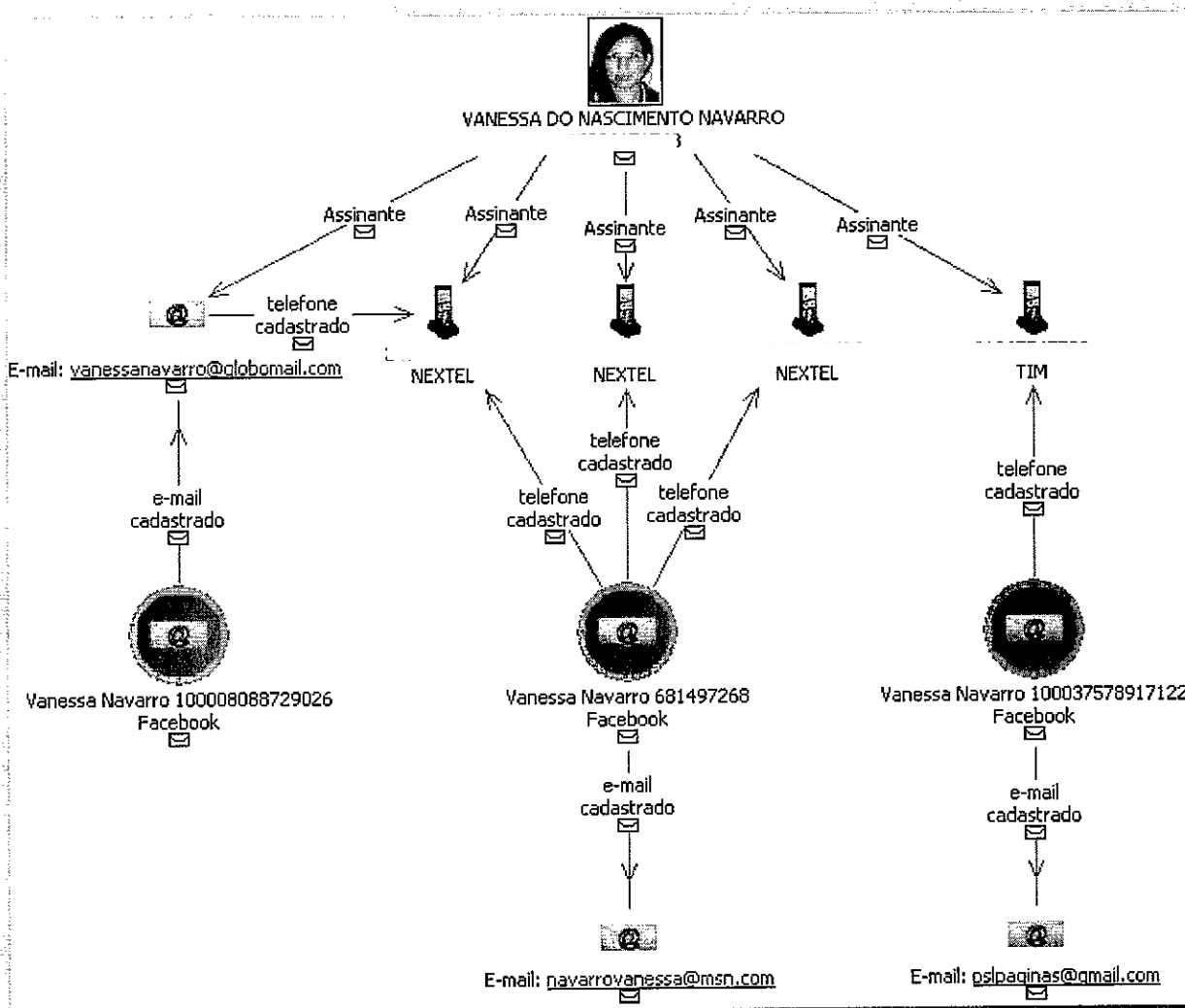


➤ **Vanessa Navarro (conta 2)** → “Mesmo nome que Vanessa Navarro”.

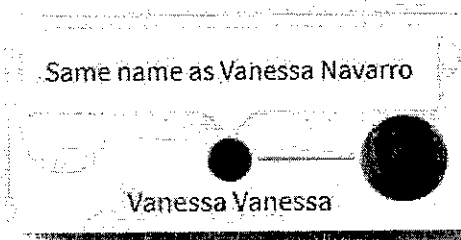


Refere-se, ao que tudo indica, a um dos três perfis homônimos supostamente criados por **VANESSA** no Facebook - **Vanessa Navarro (681497268)**, **Vanessa Navarro (100008088729026)**, e **Vanessa Navarro (100037578917122)**.

Os telefones cadastrados junto ao Facebook para as referidas contas foram cadastrados junto às suas respectivas operadoras por **VANESSA NASCIMENTO NAVARRO**, CPF

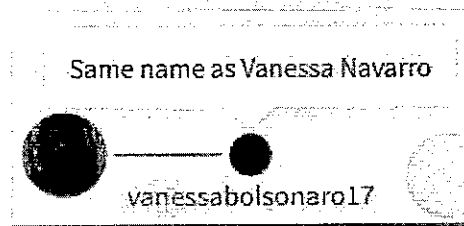


➤ **Vanessa Vanessa** → “Mesmo nome que Vanessa Navarro”.



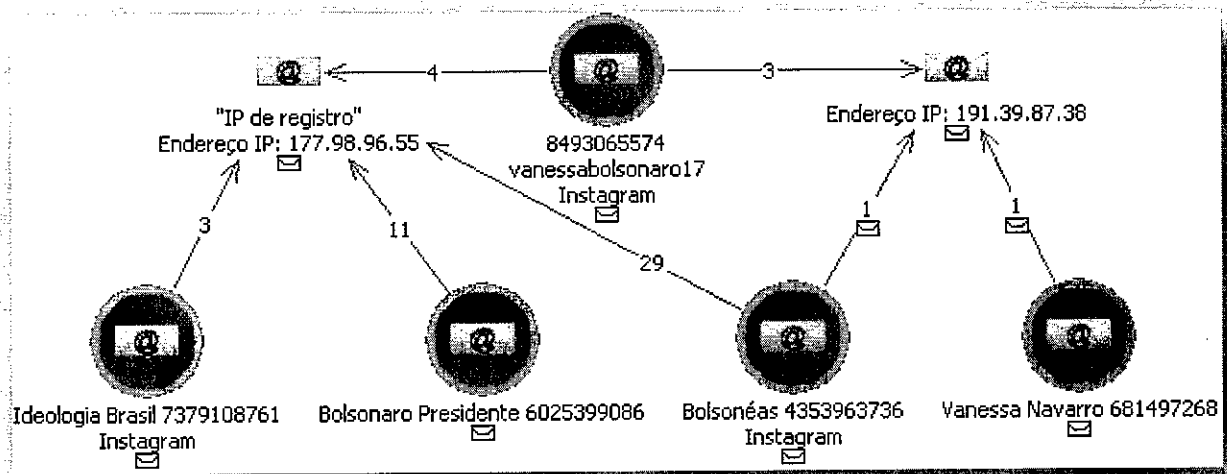
Os dados cadastrais do perfil **Vanessa Vanessa (100029489480635)** no Facebook trazem o telefone (21) _____, habilitado junto à operadora VIVO no nome de **VANESSA DO NASCIMENTO NAVARRO**, CPF

➤ **vanessabolsonaro17** → “*Mesmo nome que Vanessa Navarro*”.



Trata-se do nome de usuário do perfil identificado pelo número **8493065574** (sem nome) no Instagram, para o qual não há nenhum e-mail ou telefone cadastrado.

Endereços IP utilizados por esta conta para conexão à internet, incluindo o IP de registro, também foram utilizados pelas contas **Ideologia Brasil (7379108761)**, **Bolsonaro Presidente (6025399086)**, **Bolsonéas (4353963736)** e **Vanessa Navarro (681497268)**.

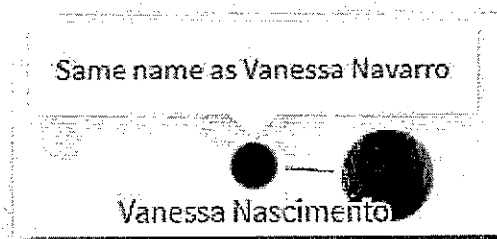


Consultando o site iplocation.net, verificou-se que os referidos endereços IP estão possivelmente localizados no Rio de Janeiro, e vinculados, respectivamente, à VIVO e à NEXTEL.

IP Address	Country	Region	City
177.98.96.55	Brazil 🇧🇷	Rio de Janeiro	Rio de Janeiro
ISP	Organization	Latitude	Longitude
Vivo S.A.	Not Available	-22.9028	-43.2075

IP Address	Country	Region	City
191.39.87.38	Brazil 🇧🇷	Rio de Janeiro	Rio de Janeiro
ISP	Organization	Latitude	Longitude
Nextel Telecomunicacoes Ltda	Not Available	-22.9028	-43.2075

➤ **Vanessa Nascimento** → “*Mesmo nome que Vanessa Navarro*”.

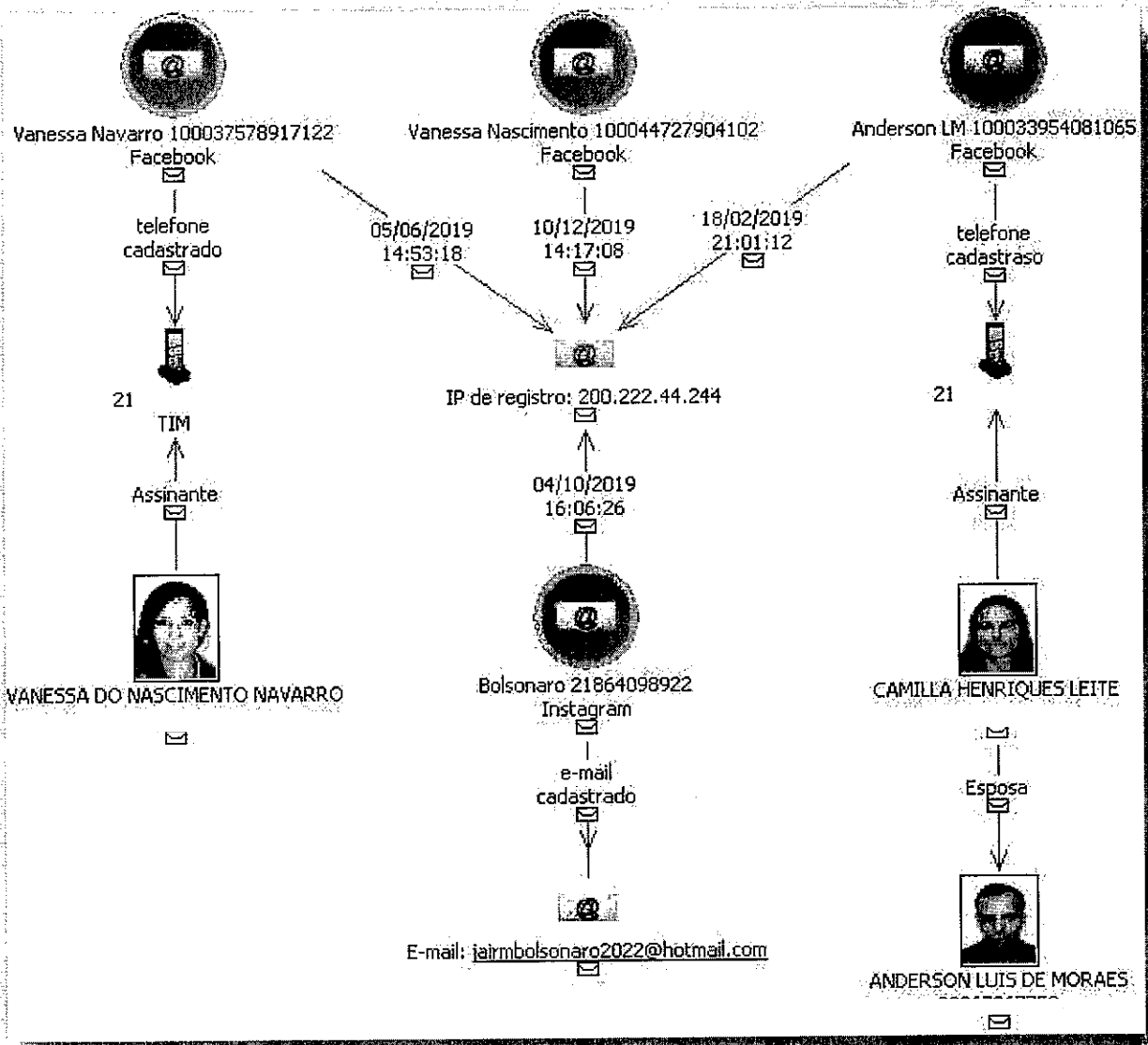


Os dados cadastrais do perfil **Vanessa Nascimento (100044727904102)** no Facebook trazem apenas o e-mail yanessannavarro11@gmail.com, o mesmo cadastrado para o perfil **Bolsonaro 2022 (10718867668)** no Instagram. Os dados cadastrais fornecidos pelo GOOGLE, por sua vez, trazem o telefone (21) _____, habilitado junto à operadora NEXTEL em nome de **VANESSA DO NASCIMENTO NAVARRO**, CPF _____

O endereço IP de registro da referida conta, **200.222.44.244**, é o mesmo das contas **Bolsonaro (21864098922)** e **Vanessa Navarro (100037578917122)**, esta, vinculada ao telefone (21) _____, do qual **VANESSA NAVARRO** é assinante, e **Anderson LM (100033954081065)**, vinculada ao telefone (21) _____ da qual **CAMILLA HENRIQUES LEITE**, esposa do Deputado Estadual Anderson Moraes, é assinante.

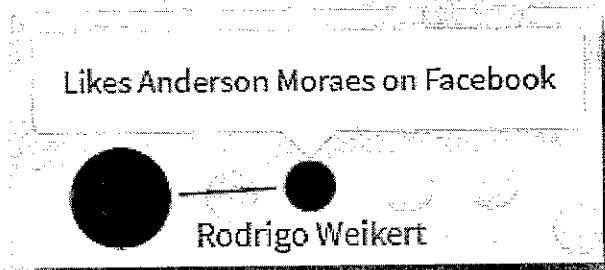
Em consulta ao site iplocation.net, constata-se que o referido endereço IP está vinculado à operadora OI, e está possivelmente localizado no estado do Rio de Janeiro.

IP Address	Country	Region	City
200.222.44.244	Brazil 🇧🇷	Rio de Janeiro	Rio de Janeiro
ISP	Organization	Latitude	Longitude
Telemar Norte Leste S.A.	Not Available	-22.9028	-43.2075

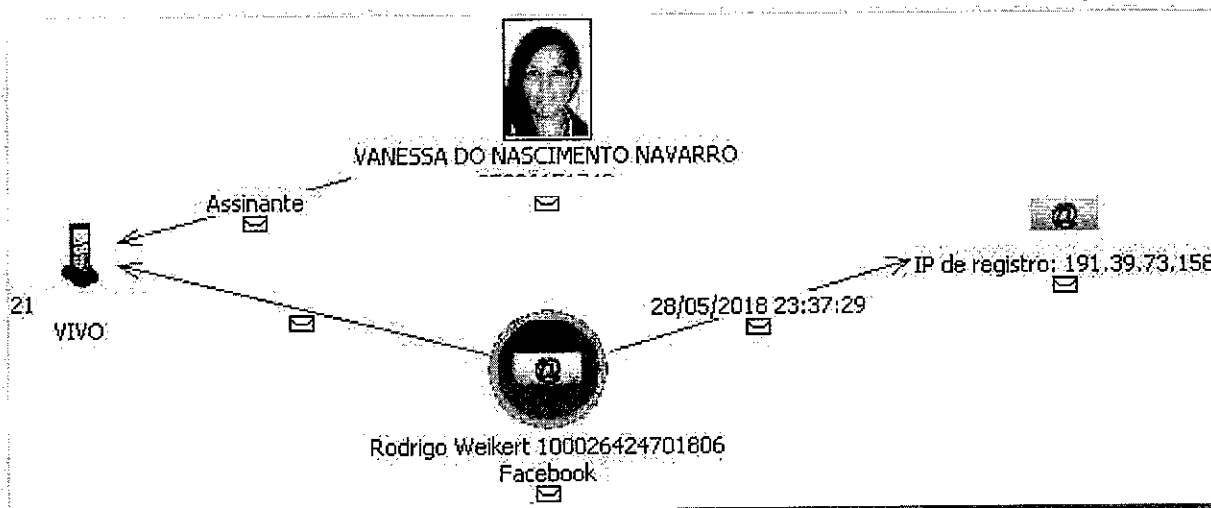


OUTRAS CONTAS POSSIVELMENTE PERTENCENTES A VANESSA NAVARRO:

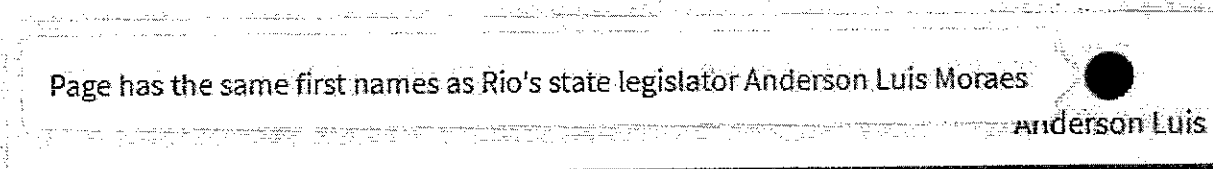
- **Rodrigo Weikert (100026424701806)** → “Curte Anderson Moraes no Facebook”.



Os dados cadastrais da conta **Rodrigo Weikert (100026424701806)** trazem o telefone (21) da operadora VIVO, do qual **VANESSA DO NASCIMENTO NAVARRO** foi assinante entre 26/09/2017 e 14/11/2019.

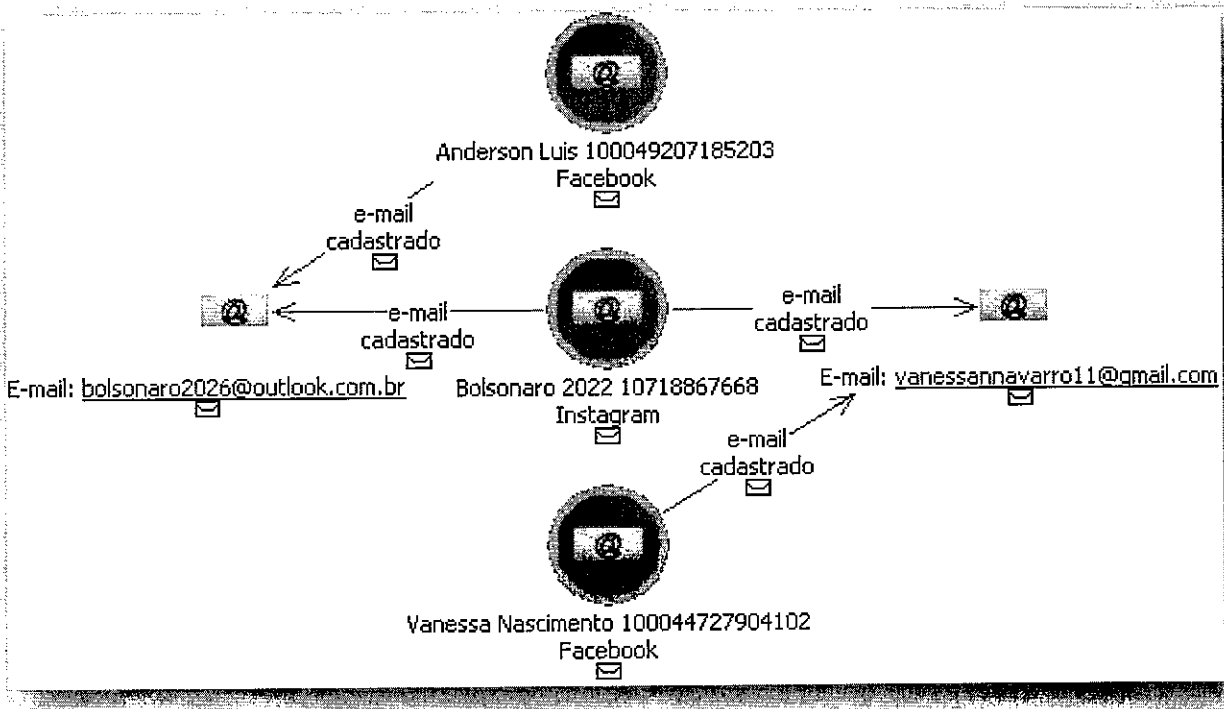


➤ **Anderson Luis** → “Página com o mesmo nome do Deputado Estadual do Rio Anderson Luis Moraes”.



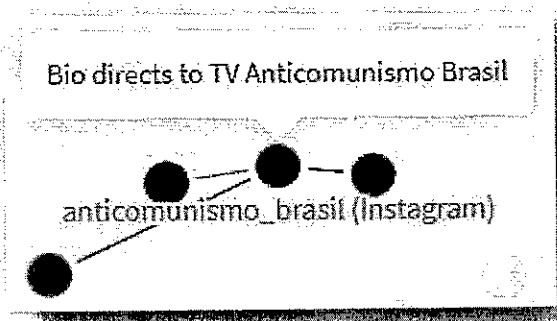
A conta **Anderson Luis (100049207185203)** traz em seus dados cadastrais o e-mail **bolsonaro2026@outlook.com.br**, mesmo e-mail cadastrado para a conta **Bolsonaro 2022 (10718867668)**, cujos dados cadastrais, por sua vez, trazem ainda o e-mail **vanessannavarro11@gmail.com**.

Os dados cadastrais fornecidos pelo GOOGLE para o e-mail **vanessannavarro11@gmail.com** trazem o e-mail **navarrovanessa@msn.com** e o telefone (21) , habilitado junto à operadora NEXTEL em nome de **VANESSA DO NASCIMENTO NAVARRO**, CPF



2.2.3 – OUTRAS CONTAS ATRIBUÍDAS AO GRUPO RIO DE JANEIRO:

- **anticomunismo_brasil (Instagram)** → “Bio direciona para TV Anticomunismo Brasil”.



Trata-se do nome de usuário do perfil do Instagram **Anticomunismo Brasil (Oficial)** – (7686665049), que traz em seus dados cadastrais o e-mail **anticomunismobrasiloficial@gmail.com** e o telefone (21) , habilitado aos 11/02/2018, junto à operadora VIVO, em nome de “**CLÁUDIO Lísias**”, CPF . Consultando os bancos de dados disponíveis, verificou-se que o referido CPF pertence a **CLAUDIO LISIAS DA COSTA SILVA**, para o qual não foram encontradas informações adicionais além das vinculadas ao CPF.

CPF	
Nome	CLAUDIO LISIAS DA COSTA SILVA
Data de Nascimento	
Sexo	MASCULINO
Nome Mãe	
Naturalidade	RIO DE JANEIRO/RJ
Endereço	JANEIRO/RJ - RIO DE
Telefone	
Celular	
Residente no Exterior	Não
Unidade Administrativa	710900
Data inscrição	30/01/2004
Situação Cadastral	REGULAR



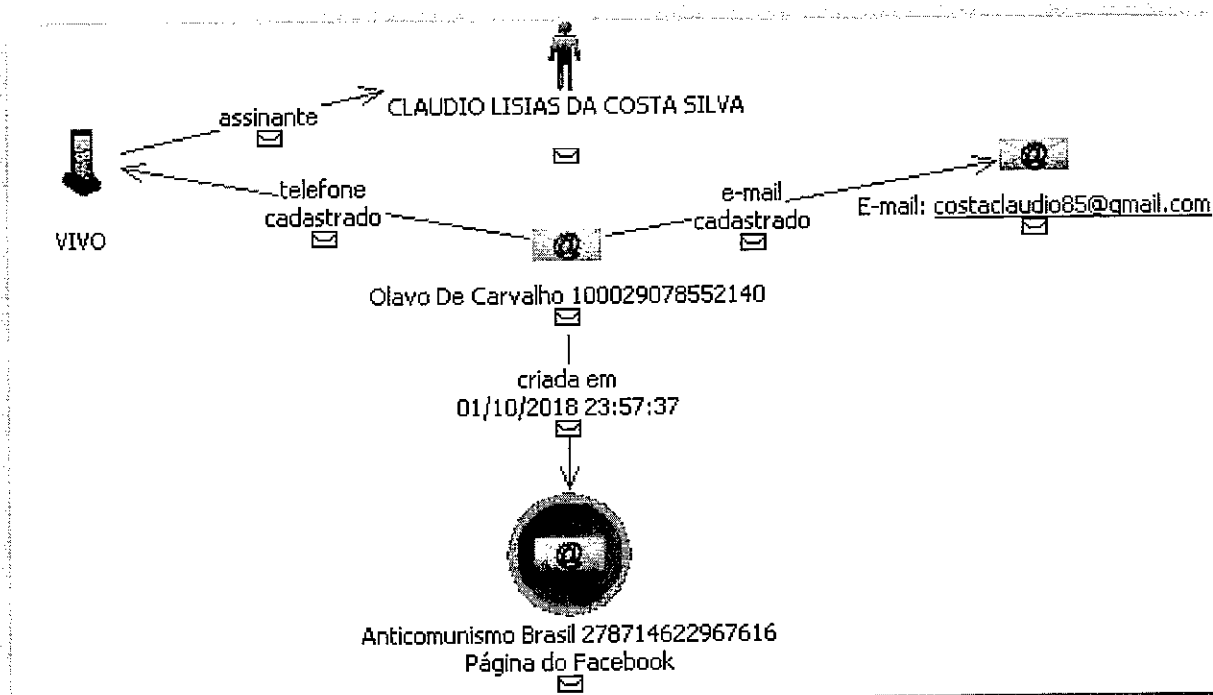
Bio se refere ao espaço de um perfil do Instagram onde pode ser inserida uma pequena biografia de seu proprietário. Esse espaço é normalmente utilizado para a divulgação de links (endereços eletrônicos) que direcionam os usuários da rede social para outros perfis do próprio Instagram ou do Facebook, um canal no YouTube, aplicativos de mensagens como Whatsapp e Telegram, entre outros.

No caso em tela, o link inserido na bio levava ao perfil do Instagram **TV Anticomunismo Brasil (16451987303)**, abordada a seguir.

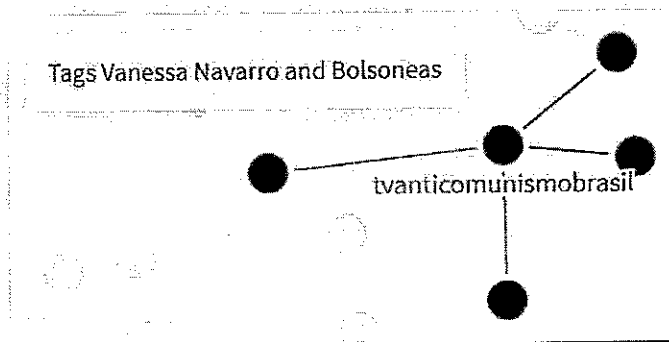
➤ **Anticomunismo Brasil (Facebook)** → “Mesma logo da conta do Instagram”.



Trata-se da página do Facebook **Anticomunismo Brasil (278714622967616)**, criada em 01/10/2018, pelo perfil do Facebook **Olavo De Carvalho (100029078552140)**, cujos dados cadastrais trazem o telefone (21) [redacted], habilitado junto à operadora VIVO em nome de “**CLÁUDIO Lísias**”, CPF [redacted]



➤ **tvanticomunismobrasil** → “*Marca Vanessa Navarro e Bolsoneas*”.

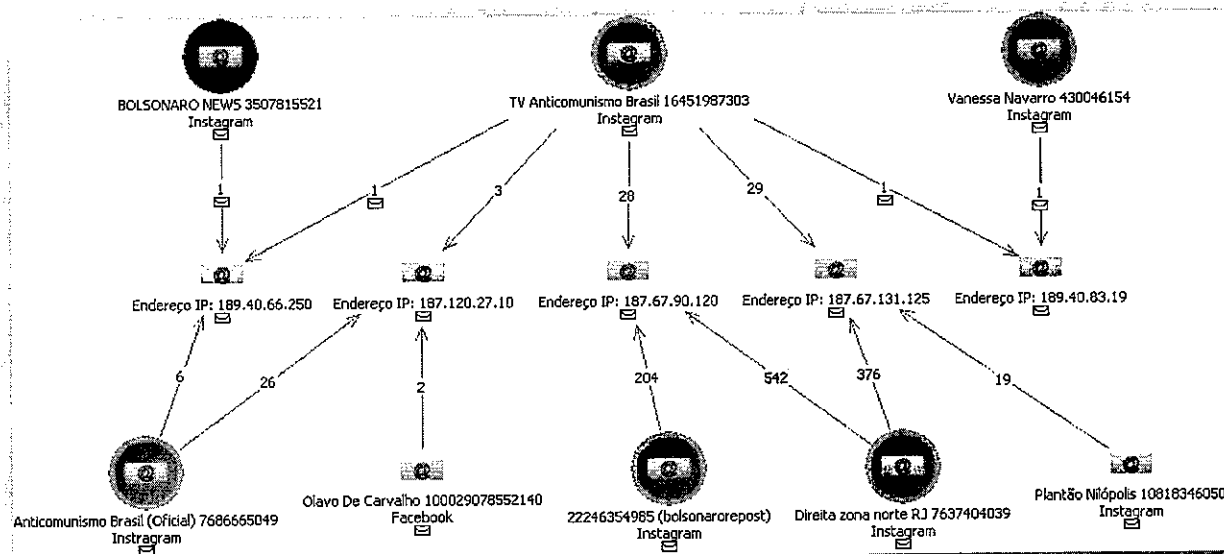


Trata-se do nome de usuário da conta **TV Anticomunismo Brasil (16451987303)**, no Instagram, cujos dados cadastrais trazem unicamente o e-mail **anticomunismobrasil2@gmail.com**.

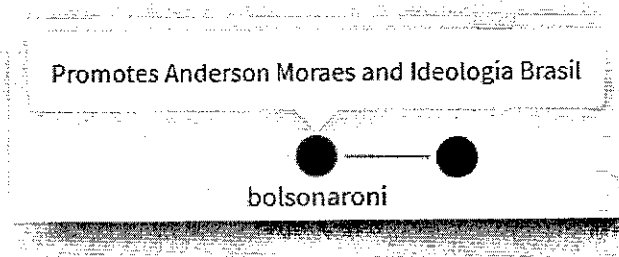


As contas **Anticomunismo Brasil Oficial (7686665049)** e **Olavo De Carvalho (100029078552140)**, vinculadas a **CLAUDIO LISIAS DA COSTA SILVA**, continham links em suas bios que direcionavam os usuários para essa conta.

Diversos endereços IP utilizados pela conta em questão foram também utilizados por outras contas envolvidas nesta investigação, dentre as quais merece destaque a conta **Direita zona norte RJ (7637404039)**, vinculada a **MARCELO DAVID DA SILVA DIAS**. Devido ao grande número de vínculos, apenas alguns foram representados no diagrama exemplificativo a seguir.



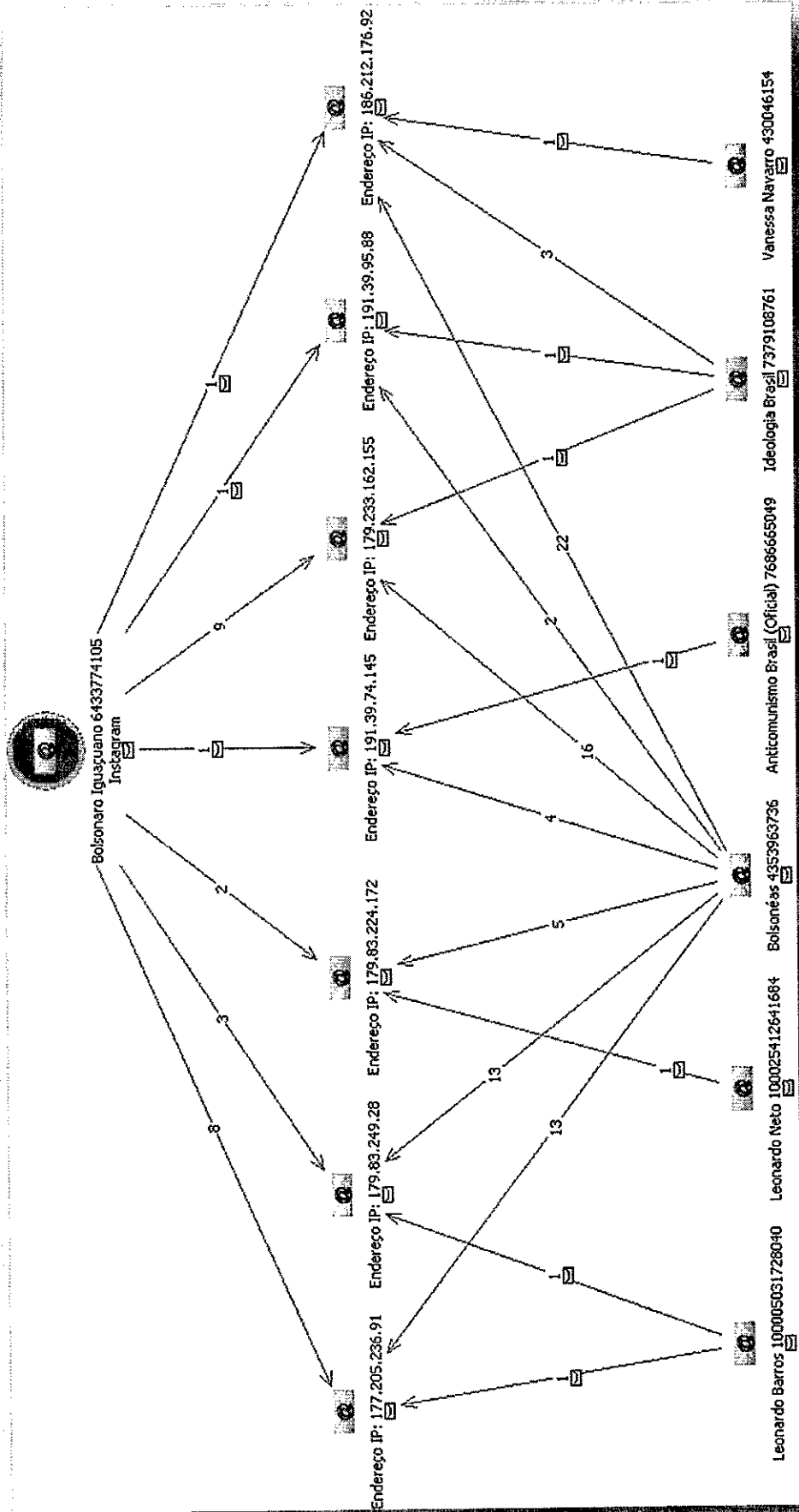
➤ **bolsonaroni** → *“Promove Anderson Moraes e Ideologia Brasil”*.



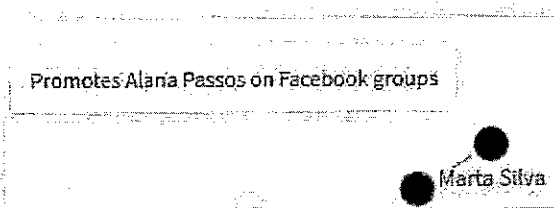
Trata-se do nome de usuário da conta **Bolsonaro Iguaçano (6433774105)**, no Instagram, que traz em seus dados cadastrais apenas o e-mail presidente2018@hotmail.com.



Diversos endereços IP utilizados pela conta em questão também foram utilizados por outras contas envolvidas nesta investigação, pertencentes ao **GRUPO RIO DE JANEIRO**, dentre as quais merece destaque a conta **Bolsonéas (4353963736)**, pertencente a **LEONARDO RODRIGUES DE BARROS NETO**, que tem endereço declarado em Nova Iguaçu/RJ.



➤ **Marta Silva** → “Promove Alana Passos em grupos do Facebook”.



A conta do Facebook **Marta Silva (100049491290600)** traz em seus dados cadastrais o e-mail **deputada.alanapassos@gmail.com**. Os dados cadastrais fornecidos pelo GOOGLE trazem como telefone de recuperação para o referido e-mail o número (21) _____, ao que tudo indica, utilizado pela Deputada Estadual Alana Passos. Foi registrada em 05/04/2020, e sua última utilização data de 24/06/2020.

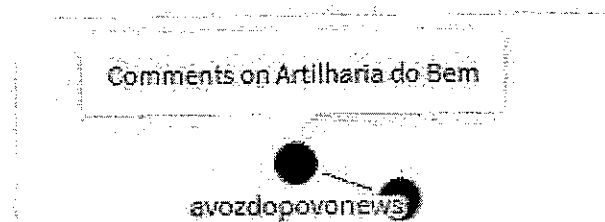
Dados Pessoais

Proprietário: ALANA DE OLIVEIRA PASSOS DE SOUZA

Telefone:1: _____

Nenhum endereço IP utilizado por esta conta foi utilizado pelas demais envolvidas nesta investigação.

➤ **avozdopovonews** → “Comenta em Artilharia do Bem”.



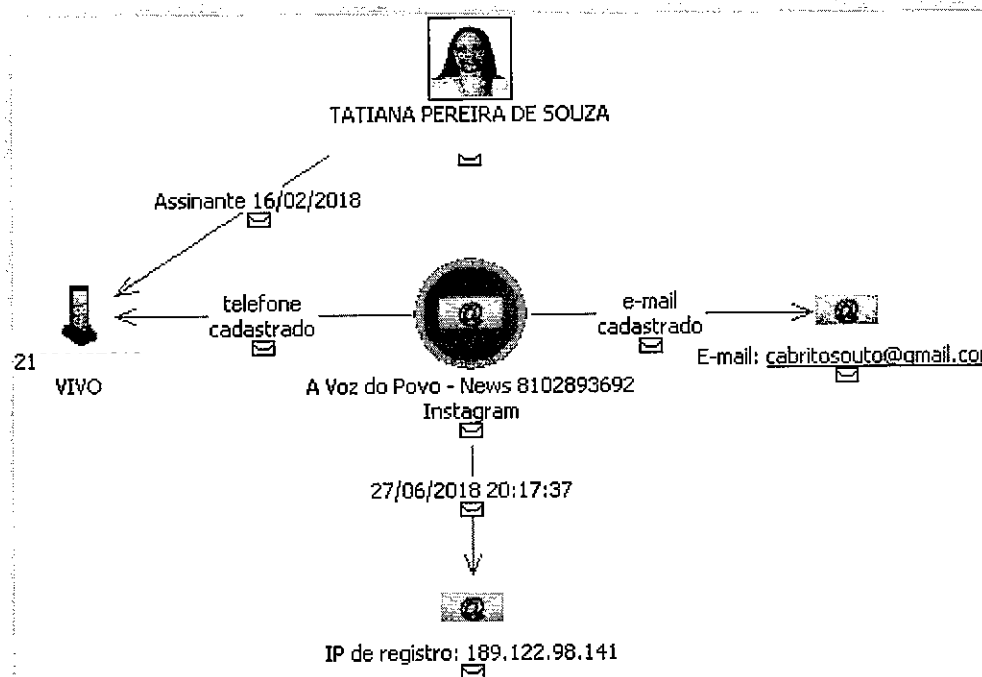
Trata-se do nome de usuário da conta **A Voz do Povo - News (8102893692)**, registrada no Instagram em 27/06/2018, e que traz em seus dados cadastrais o e-mail **cabritosouto@gmail.com**, e o telefone (21) _____, habilitado em 16/02/2018, junto à operadora VIVO, em nome de **TATIANA PEREIRA DE SOUZA**, CPF _____. A referida linha telefônica foi cancelada em 18/07/2020.

Os dados cadastrais fornecidos pelo GOOGLE para o referido e-mail trazem como telefone e e-mail de recuperação o número (21) _____ e a conta **ronaldopcsousa@yahoo.com.br**,

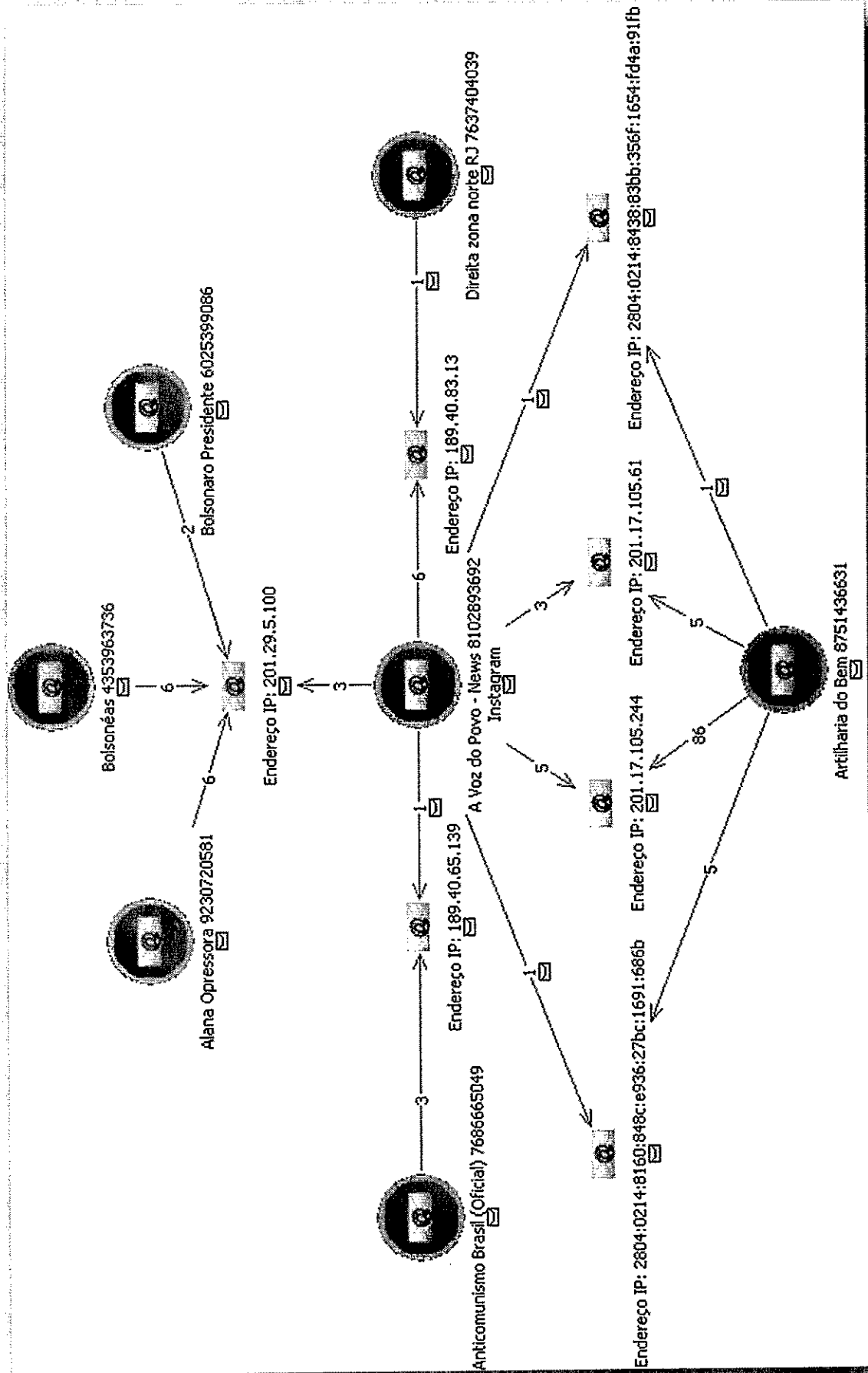
ao que tudo indica pertencente a **RONALDO PEREIRA DA CUNHA SOUSA**, CPF 052.356.437-63.

-Dados Pessoais:

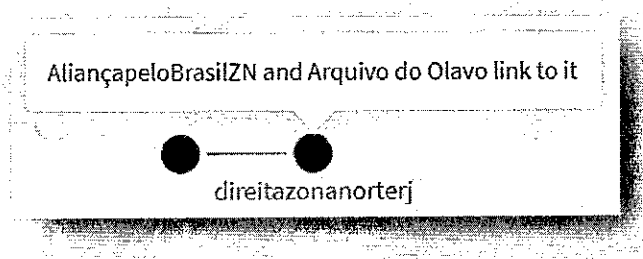
CNPJ	31212322000128
Matriz/Filial	MATRIZ
Nome Empresarial	ELEICAO 2018 RONALDO PEREIRA DA CUNHA SOUSA DEPUTADO ESTADUAL
Endereço	- RIO DE JANEIRO/RJ
Telefone	
Email	ronaldopcsousa@yahoo.com.br
Situação Cadastral	BAIXADA
Data Situação Cadastral	31/12/2018
Natureza Jurídica	Candidato a Cargo Político Eletivo
Data Início atividade	14/03/2018
Porte	DEMAIS
CPF Responsável	05235643763
Nome Responsável	RONALDO PEREIRA DA CUNHA SOUSA



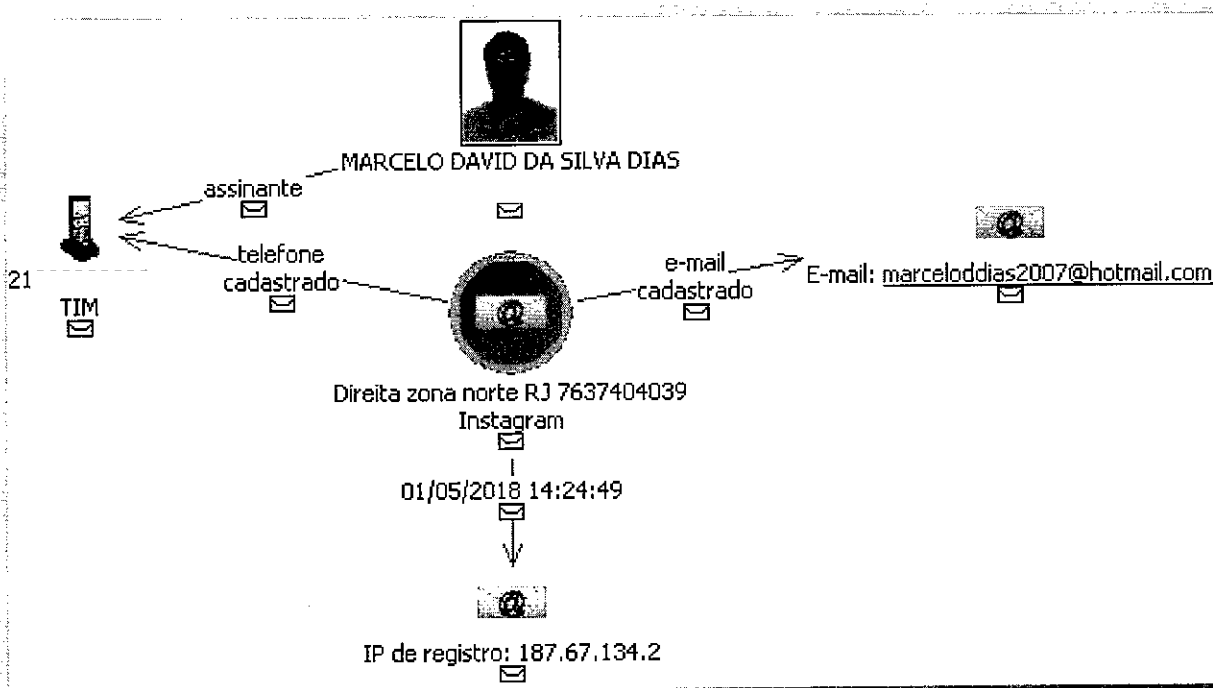
Alguns endereços IP utilizados pela conta **A Voz do Povo - News (8102893692)** também foram utilizados por outras contas envolvidas nesta investigação, pertencentes ao **GRUPO RIO DE JANEIRO**.



➤ **direitazonanorterj** → “Aliança pelo Brasil ZN e Arquivo do Olavo ligam a ela”.

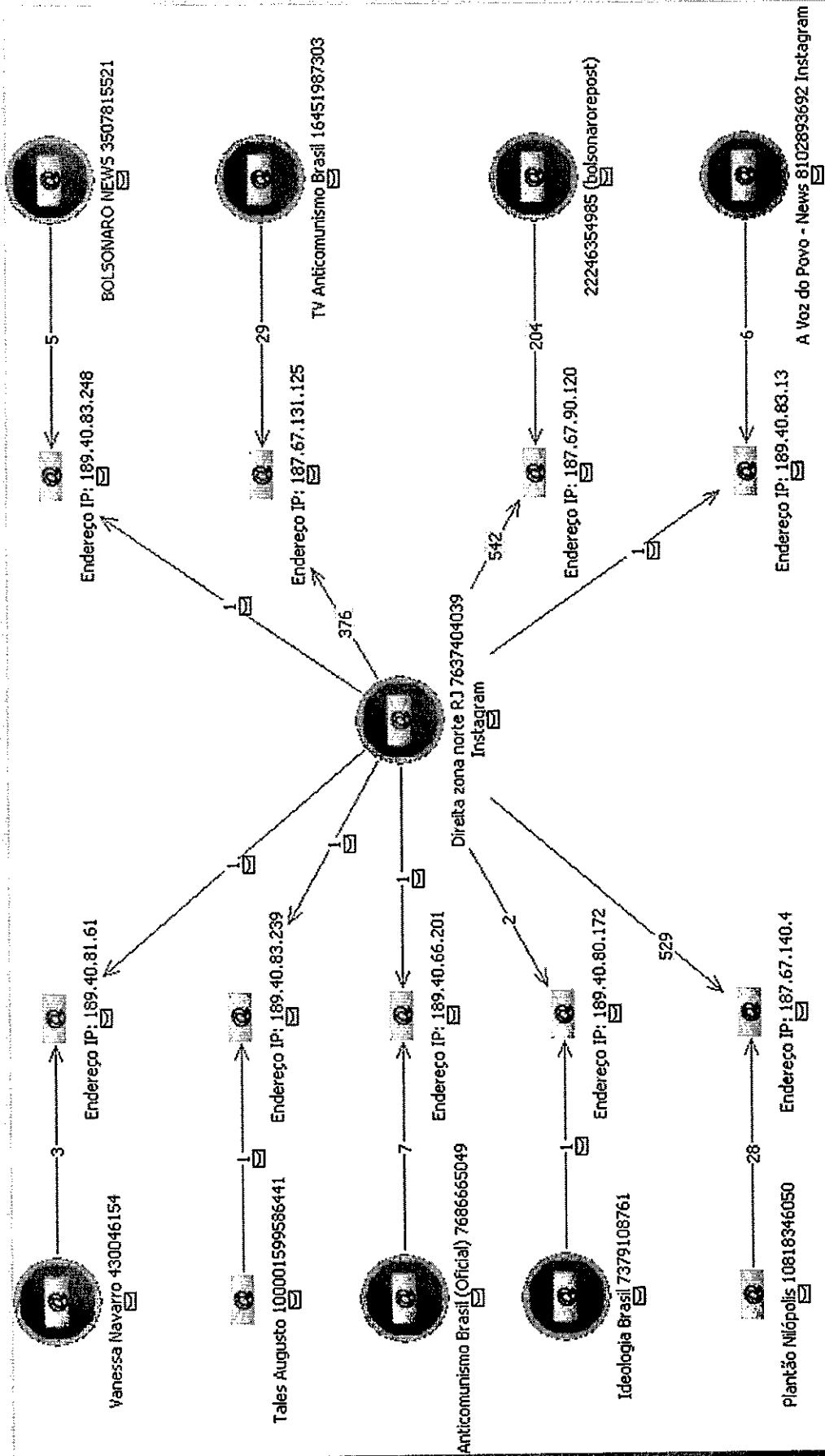


Trata-se do nome de usuário da conta **Direita zona norte RJ (7637404039)**, no Instagram, que traz em seus dados cadastrais o e-mail **marceloddias2007@hotmail.com**, e o telefone (21) **22246354985**, habilitado junto à operadora TIM em nome de **MARCELO DAVID DA SILVA DIAS**, CPF **012.112.112-11**



Conforme demonstrado adiante, o telefone (21) **22246354985** também consta dos dados cadastrais da conta **22246354985** (sem nome), que utiliza o nome de usuário **bolsonarorepost**.

Diversos endereços IP pela conta **Direita zona norte RJ (7637404039)** foram utilizados também por outras contas envolvidas nesta investigação, conforme diagrama exemplificativo que se segue.



➤ **bolsonarorepost** → “A biografia de AliancapeloBrasilZN direciona a essa conta”.

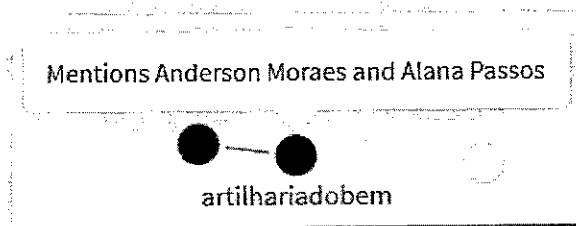


Trata-se do nome de usuário da conta **22246354985** (sem nome), no Instagram, habilitada em 20/10/2019, que traz em seus dados cadastrais o telefone (21) , habilitado junto à operadora TIM em nome de **MARCELO DAVID DA SILVA DIAS**, CPF

Conforme demonstrado anteriormente, o telefone (21) também consta dos dados cadastrais da conta **Direita zona norte RJ (7637404039)**.



➤ **artilhariadobem** → “Menciona Anderson Moraes e Alana Passos”.



Trata-se do nome de usuário da conta **Artilharia do Bem (8751436631)**, no Instagram, que traz em seus dados cadastrais unicamente o e-mail **drjdireitariodejaneiro@gmail.com**. Nos dados cadastrais do referido e-mail fornecidos pelo GOOGLE constam como telefone e e-mail de

recuperação o número (21) e a conta ronaldopcsousa@yahoo.com.br, utilizada por **RONALDO PEREIRA DA CUNHA SOUSA**, CPF

Dados Pessoais:

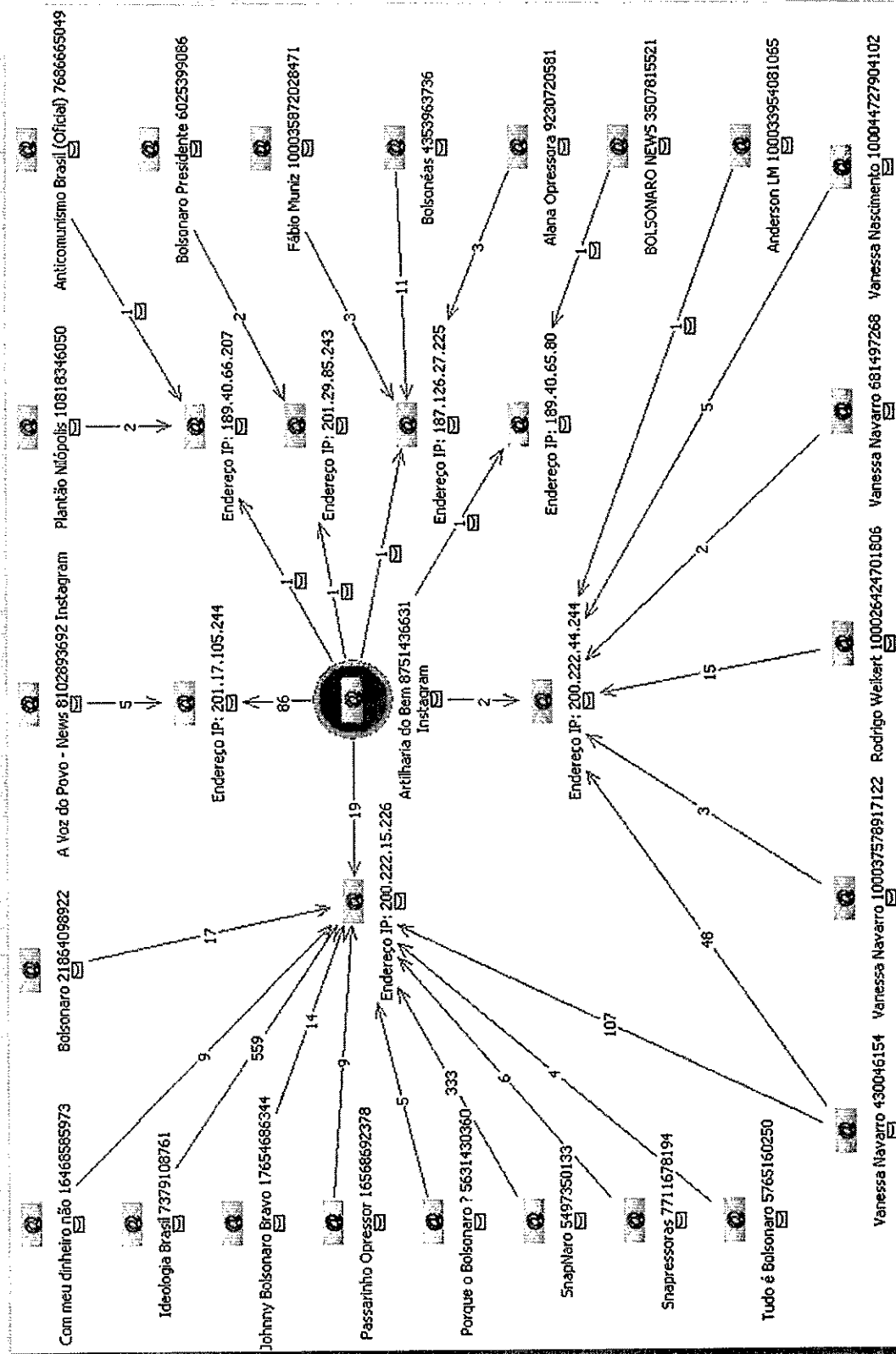
Nome	RONALDO PEREIRA DA CUNHA SOUSA
Data de Nascimento	
Sexo	MASCULINO
Local de Nascimento	RIO DE JANEIRO-RJ
CPF	
Título de Eleitor	
Estado Civil	CASADO(A)
Grau de Instrução	ENSINO MÉDIO COMPLETO
Ocupação	MOTORISTA DE VEÍCULOS DE TRANSPORTE COLETIVO DE PASSAGEIROS

Dados Eleitorais:

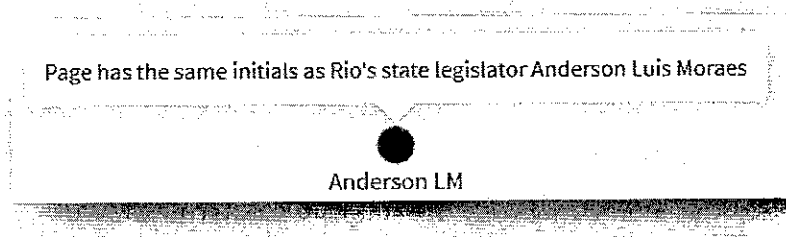
Eleição	Ano: 2018 - Turno: 1-Eleições Gerais Estaduais 2018 - UE:RIO DE JANEIRO - Estado: RJ
Candidatura	Cargo: DEPUTADO ESTADUAL - Id. na Urna: 17021-RONALDO CUNHA - Situação: CADASTRADO
Legenda	Partido: 17-PSL - Legenda: PARTIDO ISOLADO-PSL - Despesa Max.: R\$ -1,00 - Resultado: #NULO#



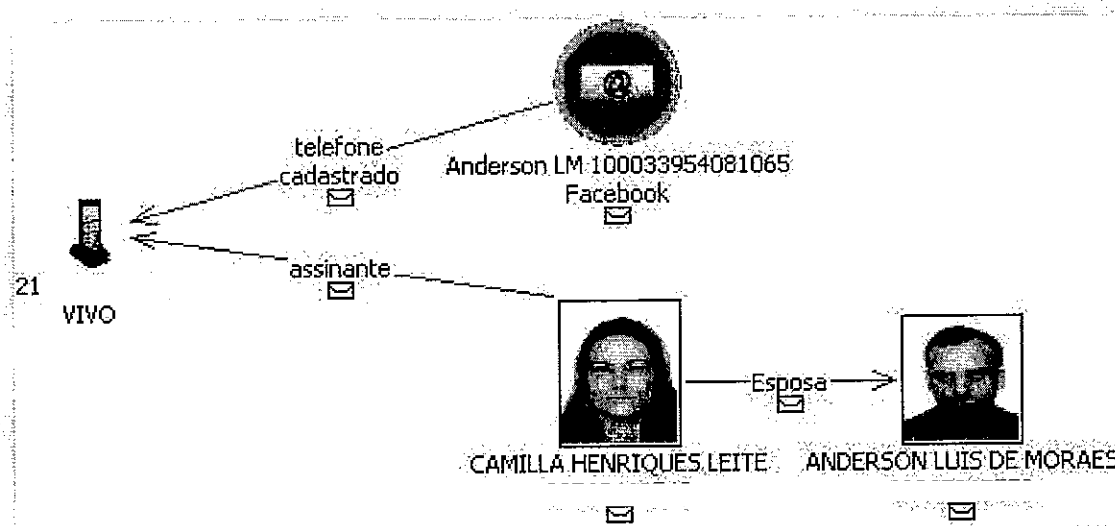
Diversos endereços IP utilizados pela conta em questão foram também utilizados por diversas outras contas envolvidas nesta investigação, predominantemente contas pertencentes ao **GRUPO RIO DE JANEIRO**, conforme diagrama exemplificativo que se segue:



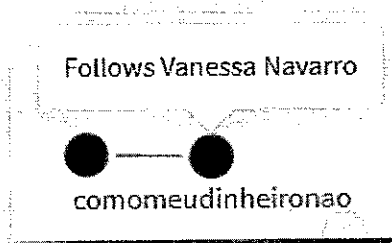
➤ Anderson LM → “Página com a mesmas iniciais do Deputado Estadual do Rio Anderson Luis Moraes”.



A conta do Facebook **Anderson LM (100033954081065)** traz em seus dados cadastrais o telefone (21) , habilitado em 15/09/2018 junto à operadora VIVO em nome de **CAMILLA HENRIQUES LEITE**, esposa do Deputado Estadual Anderson Moraes.



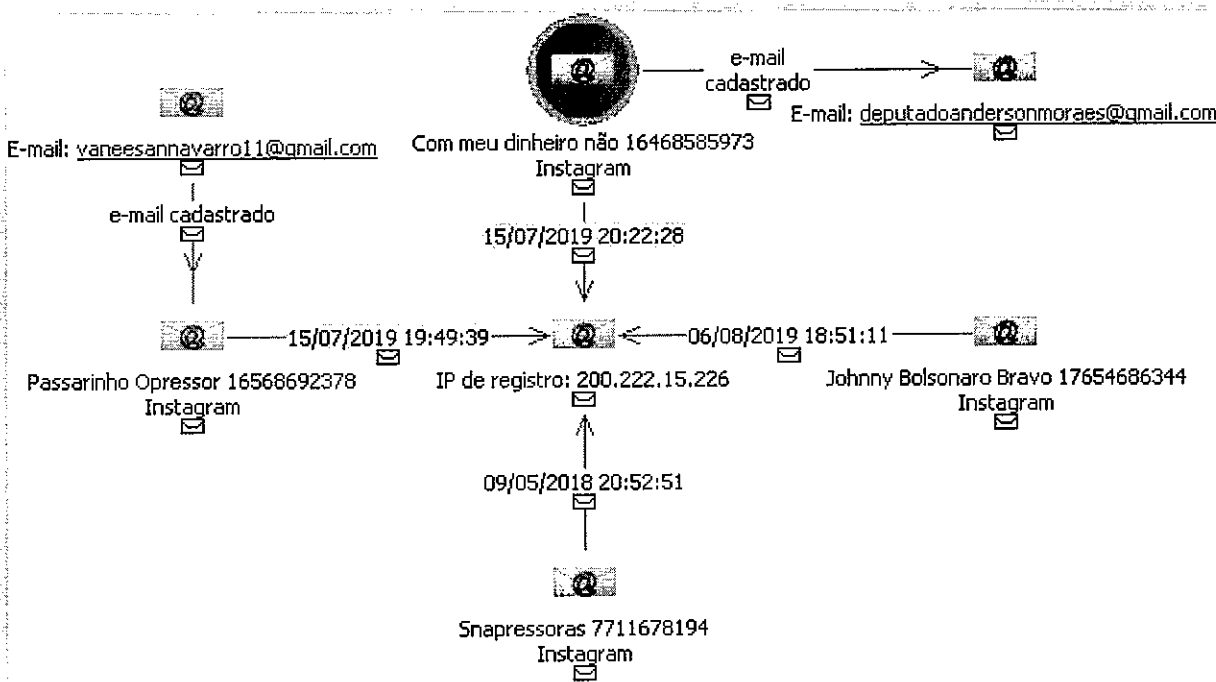
➤ **comomeudinheiro** → “Segue Vanessa Navarro”.



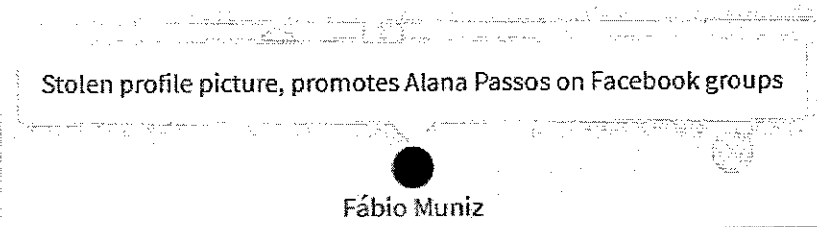
Trata-se do nome de usuário da conta do Instagram **Com meu dinheiro não (16468585973)**, que traz em seus dados cadastrais o e-mail **deputadoandersonmoraes@gmail.com**. Nos dados cadastrais do referido e-mail, fornecidos pelo GOOGLE, por sua vez, constam como e-mail e telefone de recuperação a conta **navarrovanessa@msn.com** e o número (21) , cadastrado junto à operadora TIM em nome de **VANESSA DO NASCIMENTO NAVARRO**, CPF

O endereço IP de registro da referida conta é o mesmo das constas **Passarinho Opressor (16568692378)**, **Johnny Bolsonaro Bravo (17654686344)** e **Snappressoras (7711678194)**.

As contas **Passarinho Opressor (16568692378)**, que traz em seus dados cadastrais o e-mail **vaneesannavarro11@gmail.com**, e **Com meu dinheiro não (16468585973)** foram inclusive cadastradas na mesma data, 15/07/2019, e em horários próximos.



➤ **Fábio Muniz** → “Foto de perfil roubada, promove Alana Passos em grupos do Facebook”.



A conta **Fábio Muniz (100035872028471)**, registrada em 18/04/2019, traz em seus dados cadastrais o e-mail **fabiomunizp21@gmail.com** e o telefone (21) . Em pesquisa a fontes abertas na internet, foi verificado que um indivíduo de nome **FABIO ANDRADE MUNIZ** ocupou cargo na Assembleia Legislativa do Rio de Janeiro.

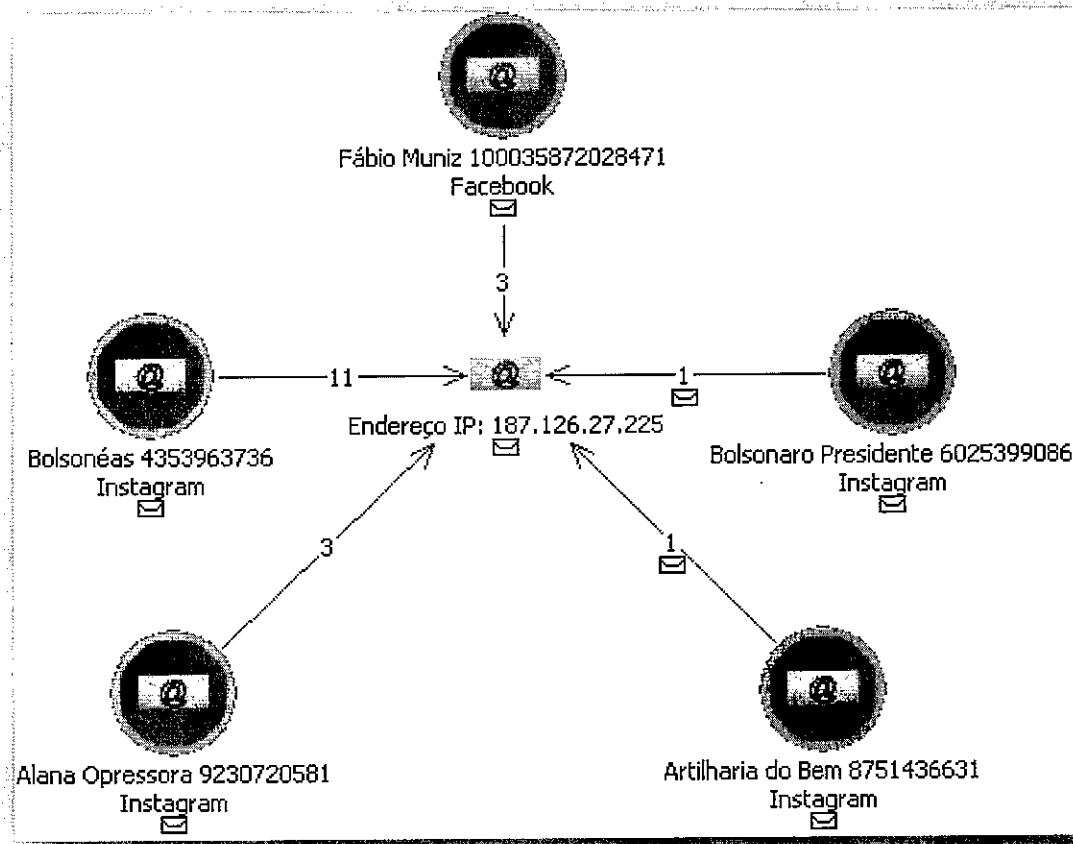
DISPENSAR, junto à 1ª Vice-Liderança do PSL - Deputada Alana Passos, o servidor requisitado **FABIO ANDRADE MUNIZ**, m a trícula nº 308.307-8, Auxiliar I, símbolo CAI-16, que vinha exercendo junto à 1ª Vice-Liderança do PSL - Deputado Filipe Poubel.

Consultando os bancos de dados disponíveis, foi localizado o policial militar **FABIO ANDRADE MUNIZ**, CPF

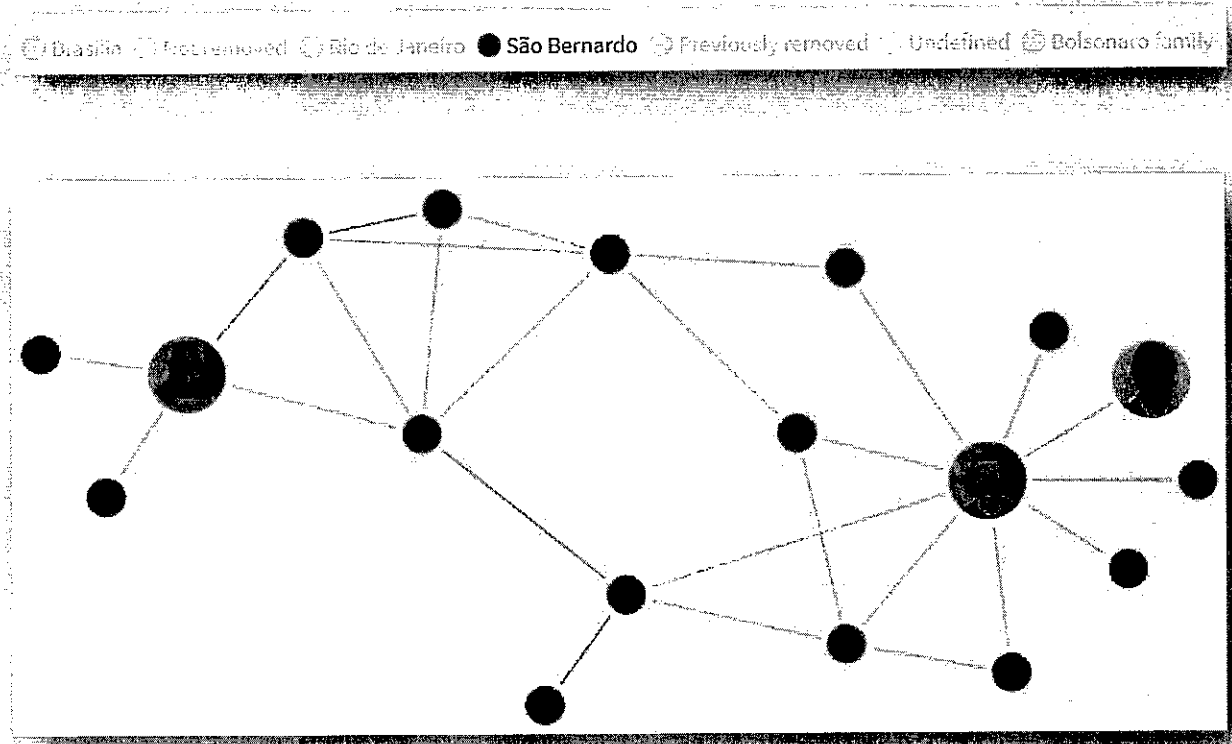
Dados Pessoais:

Nome	FABIO DE ANDRADE MUNIZ
Data de Nascimento	
Sexo	MASCULINO
Genitor1	
Genitor2	
Local de Nascimento	ARARUAMA/RJ - BRASIL
Nacionalidade	BRASIL
CPF	
Doc. Identidade	
Título Eleitor	
Doc. Militar	1 - Unidade: POLICIA MILITAR
Estado Civil	Casado(a)
End. Residencial	RUA NITEROI/RJ
Telefone	
E-mail	@gmail.com
Profissão	POLICIAL MILITAR

Um dos endereços IP utilizados pela conta em questão, **187.126.27.225**, também foi utilizado por outras contas envolvidas nesta investigação, pertencentes ao **GRUPO RIO DE JANEIRO**.



2.3 – GRUPO SÃO BERNARDO DO CAMPO



2.3.1 - PAULO EDUARDO LOPES (PAULO CHUCHU), CPF :

O **Documento 1** do relatório do Facebook conectou o Deputado Federal do PSL, Eduardo Bolsonaro, à suposta rede de contas inautênticas ligadas a apoiadores do Presidente Jair Bolsonaro removidas pela empresa, através de **PAULO EDUARDO LOPES**, seu ex-Secretário Parlamentar.

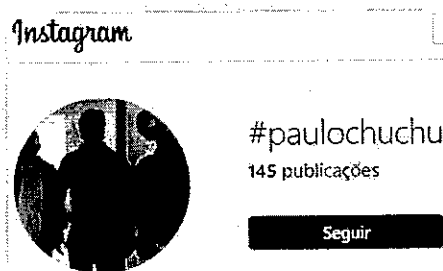
Eduardo Bolsonaro – Filho de Jair Bolsonaro, Deputado Federal, do PSL. Identificado como membro do “Gabinete do Ódio” pela deputada Joice Hasselmann. Conexão com a rede: Empregador de Paulo “Chuchu” e Eduardo Guimarães.

De acordo com o referido relatório, **PAULO EDUARDO LOPES** seria um dos principais operadores da rede.

Um funcionário de Eduardo Bolsonaro, Paulo Eduardo Lopes, mais conhecido como Paulo Chuchu, aparece como um dos principais operadores de rede. Paulo Chuchu é o líder da Aliança pelo Brasil na cidade de São Bernardo do Campo, na região da grande São Paulo. Chuchu é empregado de Eduardo Bolsonaro e recebe um salário de R\$ 7.800 (US\$ 1.400) por mês. Em sua página oficial do Facebook, que não foi removida como parte dessa remoção geral, Chuchu afirma que trabalha para a família Bolsonaro há cinco anos.

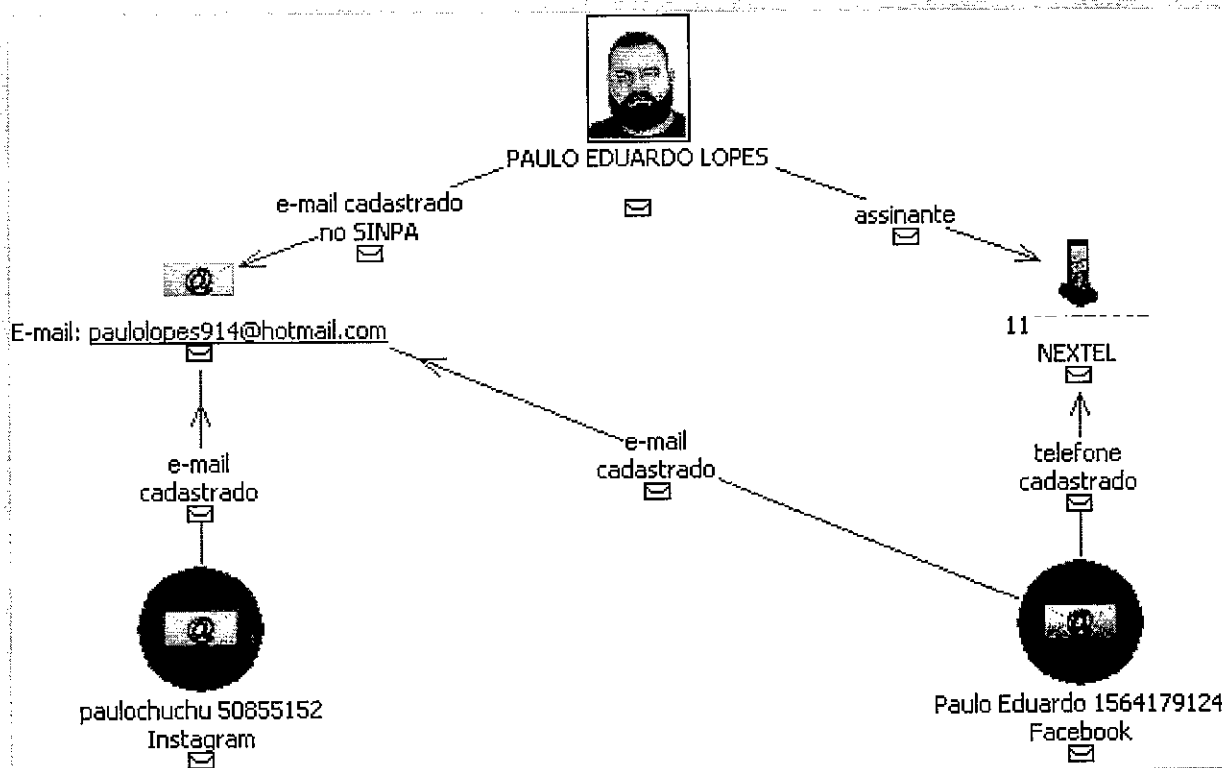
No entanto, não foi explicado por que sua página oficial do Facebook não fora removida da rede social, contrariando a política da empresa.

Nós definimos comportamento inautêntico coordenado em nossas plataformas como grupos de contas e Páginas que trabalham em conjunto para enganar as pessoas sobre quem elas são e o que estão fazendo. Quando nós encontramos campanhas domésticas, não governamentais, nas quais o uso de contas falsas é essencial para a operação, nós removemos todas as contas autênticas e inautênticas, Páginas e grupos diretamente envolvidos nessa atividade. Veja: <https://about.fb.com/br/news/2019/10/como-lidamos-com-comportamentos-inautenticos-em-nossas-plataformas-atualizacao-na-politica/>





Os dados cadastrais das contas paulochuchu (50855152), no Instagram, e Paulo Eduardo (1564179124), no Facebook, trazem o e-mail paulolopes914@hotmail.com, mesmo e-mail cadastrado junto ao Sistema Nacional de Passaportes – SINPA para PAULO EDUARDO LOPES, e o telefone (11) _____, habilitado em 10/05/2017, junto à operadora NEXTEL, em nome de PAULO EDUARDO LOPES, CPF _____

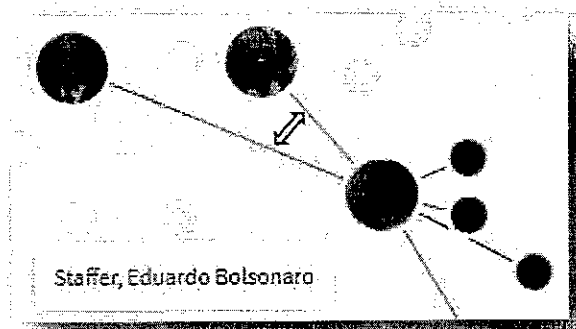


Nome	PAULO EDUARDO LOPES
Data de Nascimento	
Sexo	MASCULINO
Genitor1	
Genitor2	
Local de Nascimento	SÃO PAULO/SP - BRASIL
Nacionalidade	BRASIL
CPF	
Doc. Identidade	
Título Eleitor	
Doc. Militar	
Estado Civil	Casado(a)
End. Residencial	CAMPO/SP SÃO BERNARDO DO
Telefone	
E-mail	paulolopes914@hotmail.com
Profissão	POLICIAL

A versão interativa do gráfico apresentado na folha 8 do **DOCUMENTO 1** (<https://public.flourish.studio/visualisation/3044150/>) aponta os seguintes vínculos diretos para **PAULO EDUARDO LOPES**:

- **Jair Bolsonaro** → ao que tudo indica, o Facebook vinculou Jair Bolsonaro a **PAULO EDUARDO LOPES** em razão de sua atuação junto ao **Aliança pelo Brasil**, partido político atualmente em processo de criação.

Um funcionário de Eduardo Bolsonaro, Paulo Eduardo Lopes, mais conhecido como Paulo Chuchu, aparece como um dos principais operadores de rede. Paulo Chuchu é o líder da Aliança pelo Brasil na cidade de São Bernardo do Campo, na região da grande São Paulo. Paulo Chuchu é empregado de Eduardo Bolsonaro e recebe um salário de R\$ 7.800 (US\$ 1.400) por mês. Em sua página oficial do Facebook, que não foi removida como parte dessa remoção geral, Chuchu afirma que trabalha para a família Bolsonaro há cinco anos.



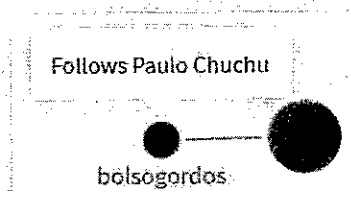
➤ **Eduardo Bolsonaro** → “Assessor, Eduardo Bolsonaro”.

Conforme mencionado, **PAULO EDUARDO LOPES** ocupou o cargo de Secretário Parlamentar do Deputado Federal. Sua nomeação e exoneração foram publicadas no Diário Oficial da União em 21/03/2019 e 26/06/2020, respectivamente.

Nº 11.098 - Nomear, na forma do artigo 9º, inciso II, da Lei nº 8.112, de 11 de dezembro de 1990, PAULO EDUARDO LOPES para exercer, no gabinete do(a) Deputado(a) EDUARDO BOLSONARO, o cargo em comissão de Secretário Parlamentar, SP22, do Quadro de Pessoal da Câmara dos Deputados.

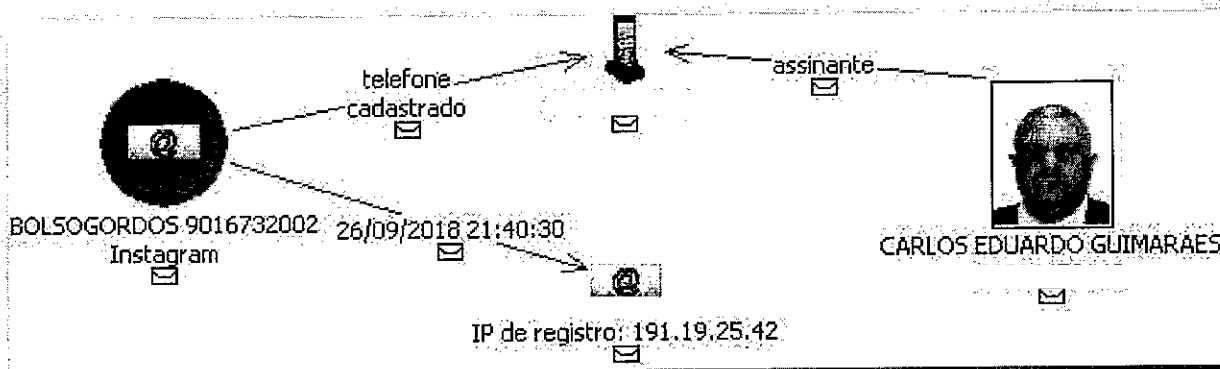
Nº 1.980 - Exonerar, de acordo com o artigo 35 da Lei nº 8.112, de 11 de dezembro de 1990, a partir de 26 de junho de 2020, PAULO EDUARDO LOPES, ponto n.º 263642, do cargo em comissão de Secretário Parlamentar, SP25, do Quadro de Pessoal da Câmara dos Deputados, que exerce no gabinete do(a) Deputado(a) EDUARDO BOLSONARO.

➤ **bolsogordos** → “Segue Paulo Chuchu”.

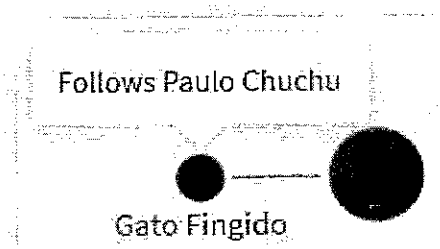


Trata-se do nome de usuário da conta **BOLSOGORDOS (9016732002)**, no Instagram, que traz em seus dados cadastrais o telefone (61) , habilitada em 21/07/2009, junto à operadora CLARO, em nome de **CARLOS EDUARDO GUIMARAES**, CPF , e cancelada em 01/04/2020.

CARLOS EDUARDO GUIMARAES é assessor do Deputado Federal Eduardo Bolsonaro, e foi enquadrado pelo Facebook no **GRUPO BRASÍLIA**.

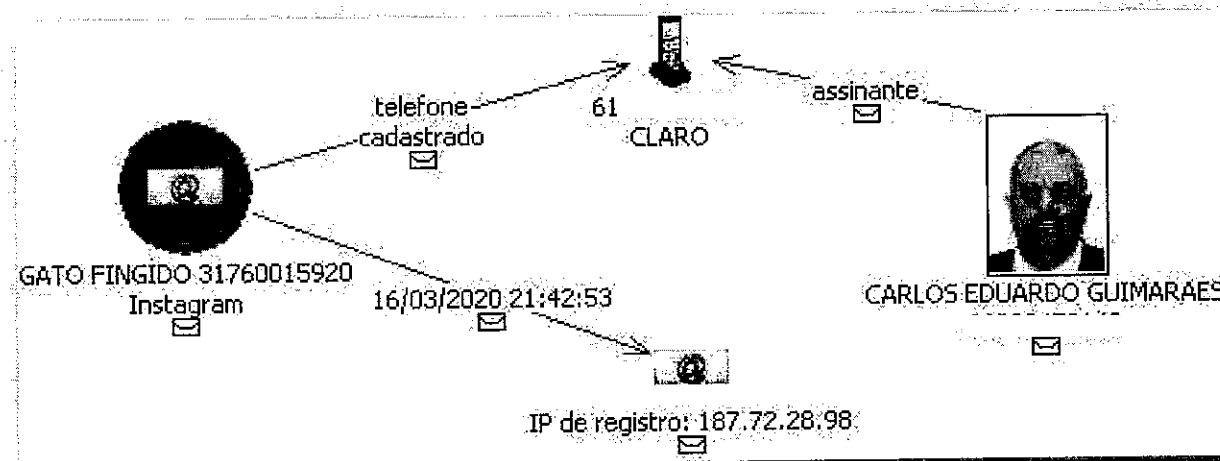


➤ **Gato Fingido** → “*Segue Paulo Chuchu*”.

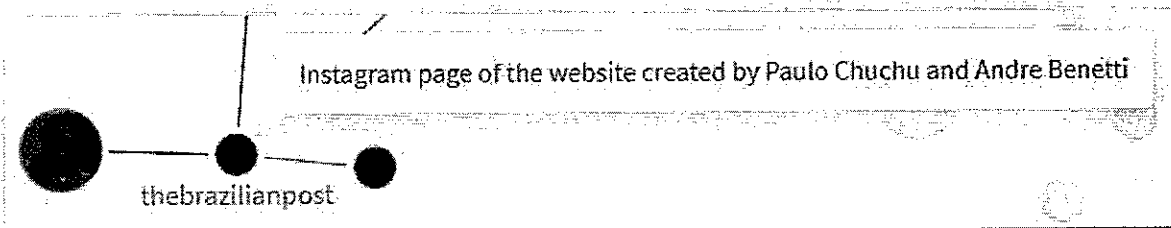


A conta do Instagram **GATO FINGIDO (3176001592)**, registrada em 16/03/2020, traz em seus dados cadastrais o telefone (61) , ativada em 24/10/2019, junto à operadora CLARO, em nome de **CARLOS EDUARDO GUIMARÃES**, CPF

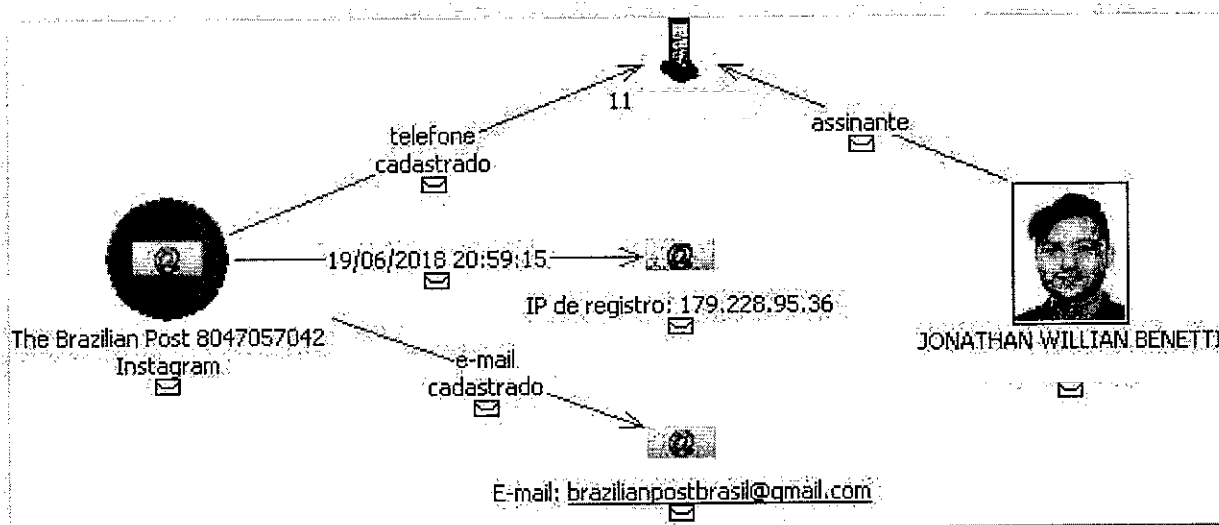
CARLOS EDUARDO GUIMARAES é assessor do Deputado Federal Eduardo Bolsonaro, e foi enquadrado pelo Facebook no **GRUPO BRASÍLIA**.



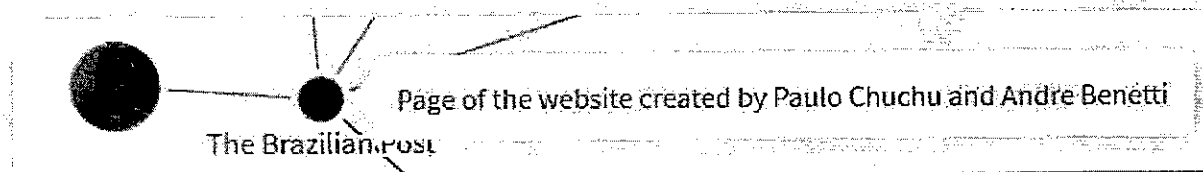
➤ **thebrazilianpost**: “*Página no Instagram do site criado por Paulo Chuchu e André Benetti*”.



Trata-se do nome de usuário da conta do Instagram **The Brazilian Post (8047057042)**, registrada em 19/06/2018, que traz em seus dados cadastrais o telefone (11) _____), habilitado em 04/04/2019, junto à operadora CLARO, em nome de **JONATHAN BENETTI**, CPF _____, e o e-mail brazilianpostbrasil@gmail.com, que, de acordo com os dados cadastrais fornecidos pelo GOOGLE, utiliza como e-mail e telefone de recuperação a conta jonathan.benetti@outlook.com e o número (11) _____), também pertencente a **JONATHAN WILLIAN BENETTI**.



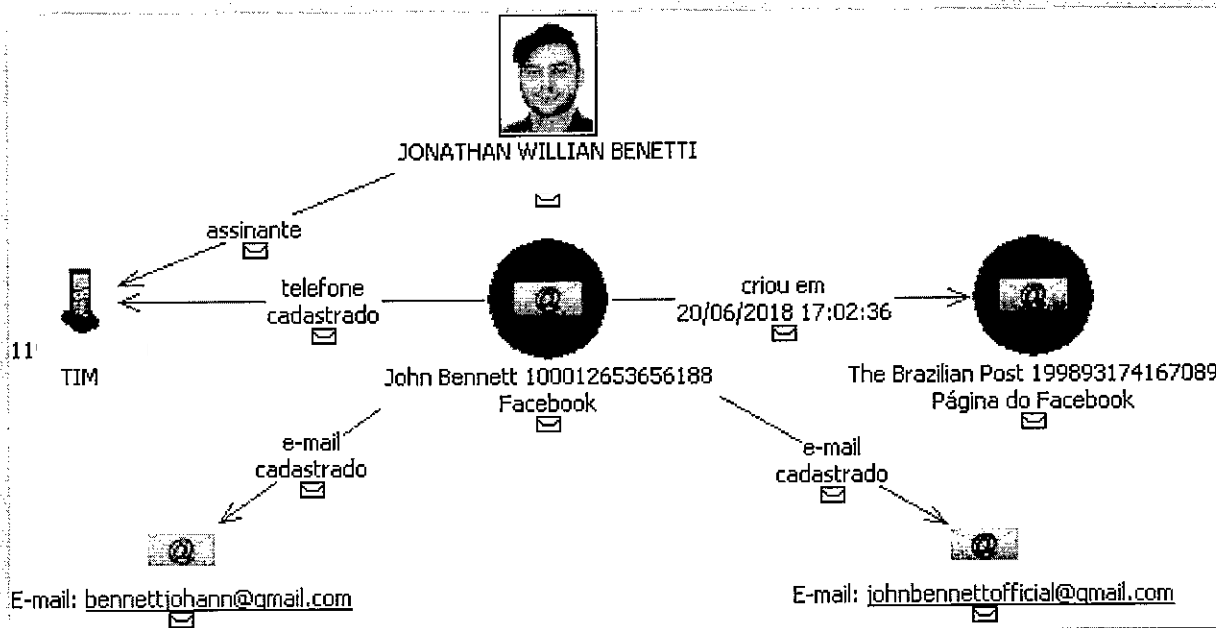
➤ **The Brazilian Post:** "Página do site criado por Paulo Chuchu e André Benetti".



A página do Facebook **The Brazilian Post (199893174167089)** foi criada em 20/06/2018, pelo usuário da conta **John Bennett (100012653656188)**, que traz em seus dados cadastrais os e-mails johnbennettofficial@gmail.com e bennettjohann@gmail.com, além do telefone (11) _____).

habilitado junto à operadora TIM, em nome de **JONATHAN WILLIAN BENETTI**, CPF

Os referidos e-mails utilizam como e-mail e telefone de recuperação a conta **jonathan.benetti@outlook.com** e número (11) , também pertencente a **JONATHAN WILLIAN BENETTI**.



2.3.2 - JONATHAN WILLIAN BENETTI, CPF

O Documento 1 do relatório do Facebook conectou o Deputado Estadual por São Paulo Coronel Nishikawa (PSL) à suposta rede de contas inautênticas ligadas a apoiadores do Presidente Jair Bolsonaro removidas pela empresa através de seu assessor, **JONATHAN WILLIAN BENETTI**.

Coronel Nishikawa – Deputado Estadual por São Paulo, membro do PSL e apoiador de Bolsonaro. Sua base principal eleitoral fica na região de São Bernardo do Campo, onde ele está estabelecido. Conexão com a rede: Empresa Jonathan Benetti; na sua comunicação oficial, o Facebook não mencionou Nishikawa.

Em consulta realizada na internet, verifica-se que **JONATHAN WILLIAN BENETTI** exerce a função de Secretário Especial Parlamentar no gabinete do Deputado Estadual Coronel Nishikawa, do PSL/SP.



ASSEMBLEIA LEGISLATIVA do Estado de São Paulo

Institucional ▾ Deputados ▾ Processo Legislativo ▾ Comissões ▾ Legislação ▾ Documentação ▾ Comunicação ▾ Transp

Início > Institucional > Gestão de Pessoal

Detalhes do Funcionário

Nome

JONATHAN WILLIAN BENETTI

Cargo Atual

SECRETÁRIO ESPECIAL PARLAMENTAR (COMISSÃO)

Lotação Atual

GABINETE DEP. CORONEL NISHIKAWA

Salário

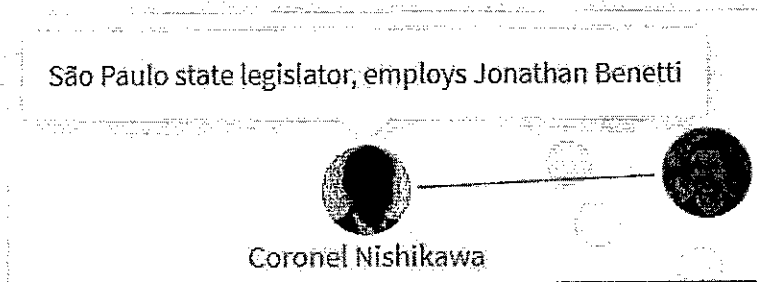
A divulgação da remuneração dos servidores ativos (e dos proventos dos servidores inativos) é feita na área de Transparência do Portal da ALESP.

Segundo o Facebook, **JONATHAN BENETTI** teria utilizado contas falsas para impulsionar conteúdo de apoio ao Presidente Bolsonaro e ao Deputado Estadual Coronel Nishikawa.

Por fim, um operador do esquema estava ligado ao deputado estadual de São Paulo Coronel Nishikawa, também do partido PSL, que tem seu principal eleitorado na região de São Bernardo do Campo. Um de seus funcionários, Jonathan William Benetti, usou contas falsas para impulsionar o conteúdo que apoia Bolsonaro e Nishikawa. Duas das contas de Benetti incluem pôsteres de Bolsonaro, um dos quais é uma imagem que mostra o presidente com Nishikawa.

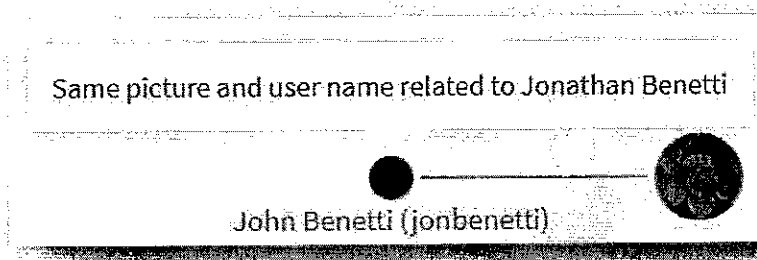
A versão interativa do gráfico apresentado na folha 8 do **DOCUMENTO 1** (<https://public.flourish.studio/visualisation/3044150/>) aponta os seguintes vínculos diretos para **JONATHAN WILLIAN BENETTI**:

- **Coronel Nishikawa** → “*Deputado Estadual por São Paulo, emprega Jonathan Benetti*”.

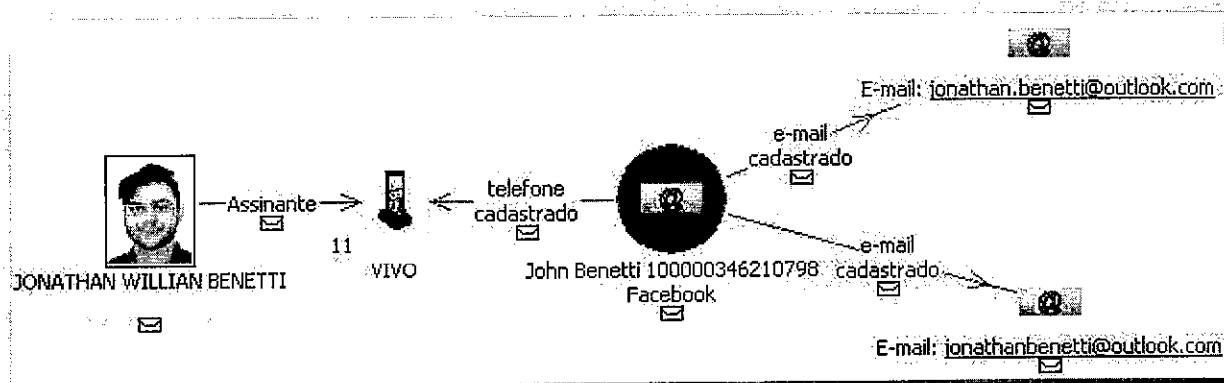


Conforme mencionado, **JONATHAN WILLIAN BENETTI** é Secretário Especial Parlamentar no gabinete do Deputado Estadual Coronel Nishikawa, do PSL/SP.

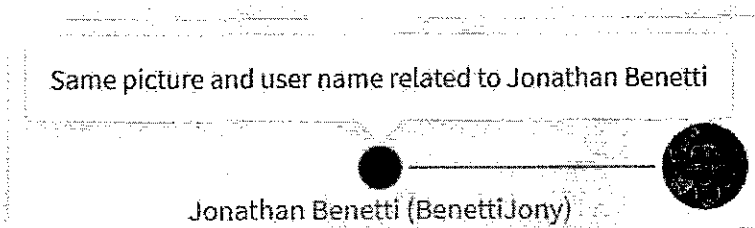
- **John Benetti (jonbenetti)** → “Mesma foto e nome de usuário relacionado a Jonathan Benetti”.



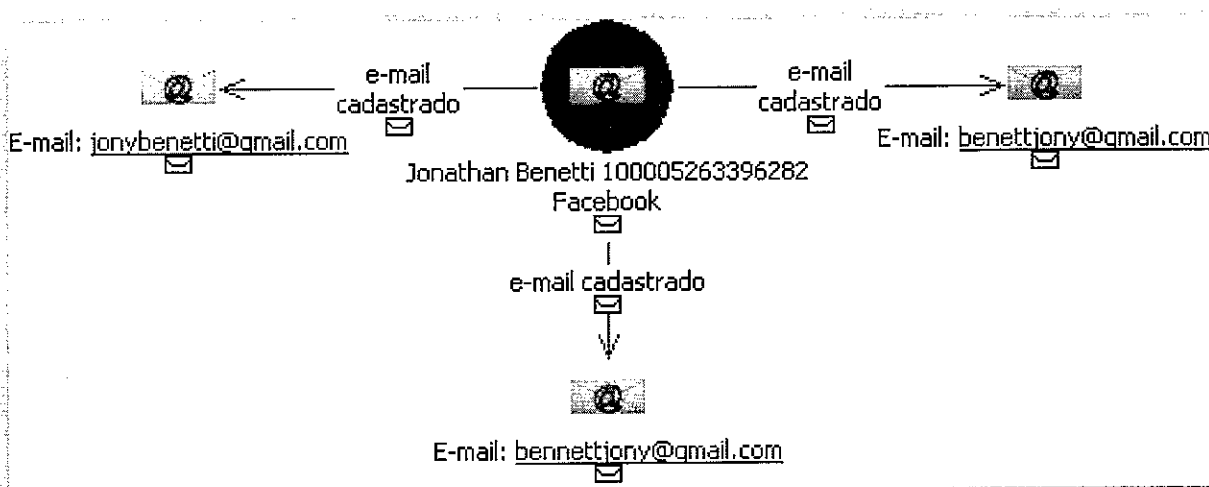
O perfil do Facebook **John Benetti (100000346210798)** traz em seus dados cadastrais o telefone (11) 97652-5330, habilitado junto à operadora VIVO em nome de **JONATHAN WILLIAN BENETTI**, CPF [redacted], bem como os e-mails jonathan.benetti@outlook.com e jonathanbenetti@outlook.com.



- **Jonathan Benetti (BenettiJony)** → “Mesma foto e nome de usuário relacionado a Jonathan Benetti”.

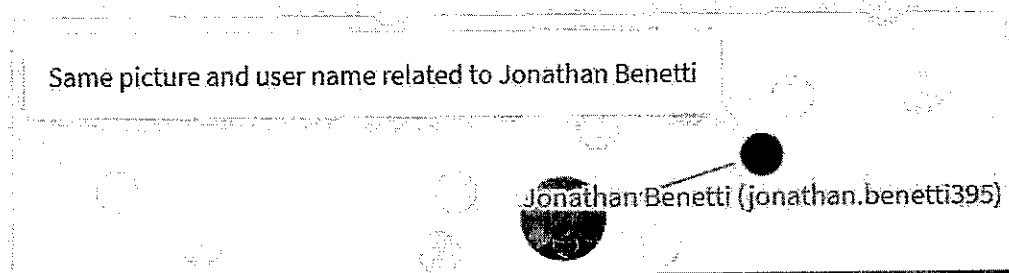


Os dados cadastrais do perfil do Facebook **Jonathan Benetti (10005263396282)** trazem os e-mails benettjony@gmail.com, jonybenetti@gmail.com, e benettjony@gmail.com.



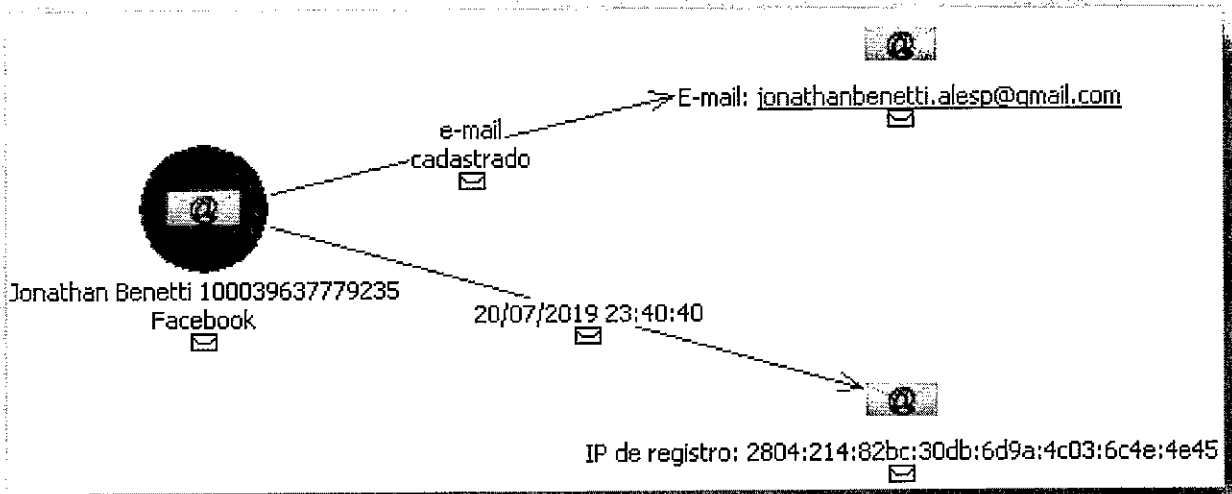
Os dois primeiros utilizam como e-mail e telefone de recuperação a conta jonathan.benetti@outlook.com e o número (11) _____, habilitado junto à operadora VIVO em nome de **JONATHAN WILLIAN BENETTI**, CPF _____

- **Jonathan Benetti (jonathan.benetti395)** → “Mesma foto e nome de usuário relacionado a Jonathan Benetti”.

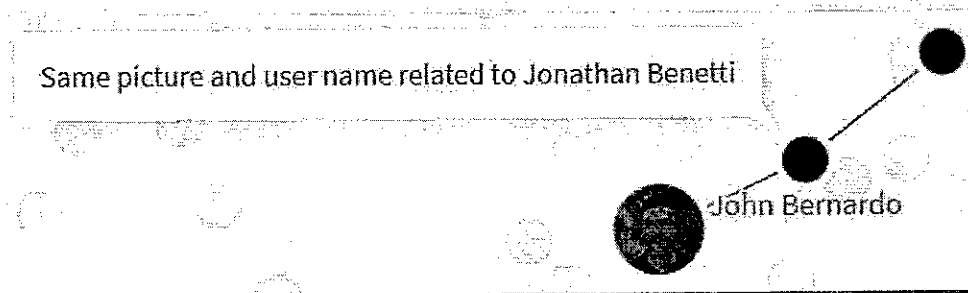


A conta **Jonathan Benetti (100039637779235)**, registrada em 20/07/2019, traz em seus dados cadastrais o e-mail jonathanbenetti.alesp@gmail.com, que utiliza como e-mail e telefone

de recuperação a conta jonathan.benetti@outlook.com e o telefone (11) , habilitado junto à operadora TIM em nome de **JONATHAN WILLIAN BENETTI**, CPF



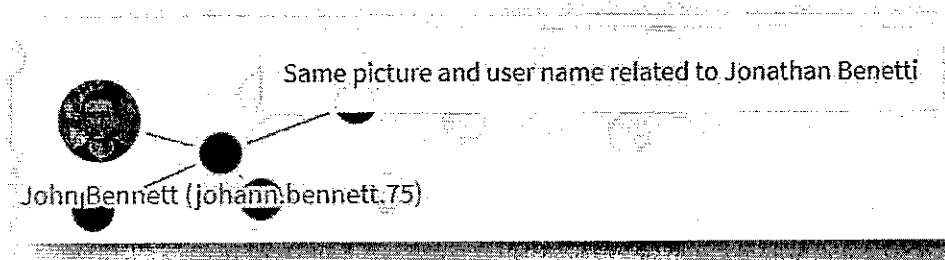
➤ **John Bernardo** → “Mesma foto e nome de usuário relacionado a Jonathan Benetti”.



A conta **John Bernardo (100028325869933)**, registrada em 08/09/2018, traz em seus dados cadastrais o e-mail johnbernardo.contato@gmail.com, que utiliza o e-mail de recuperação jonathan.benetti@outlook.com, já vinculado a **JONATHAN WILLIAN BENETTI**.



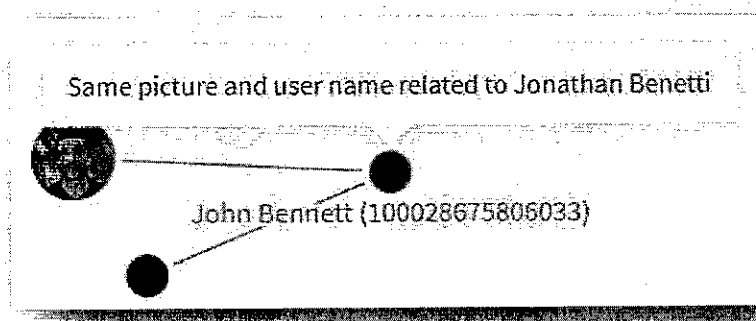
➤ **John Bennett (johann.bennett.75)** → “Mesma foto e nome de usuário relacionado a Jonathan Benetti”.



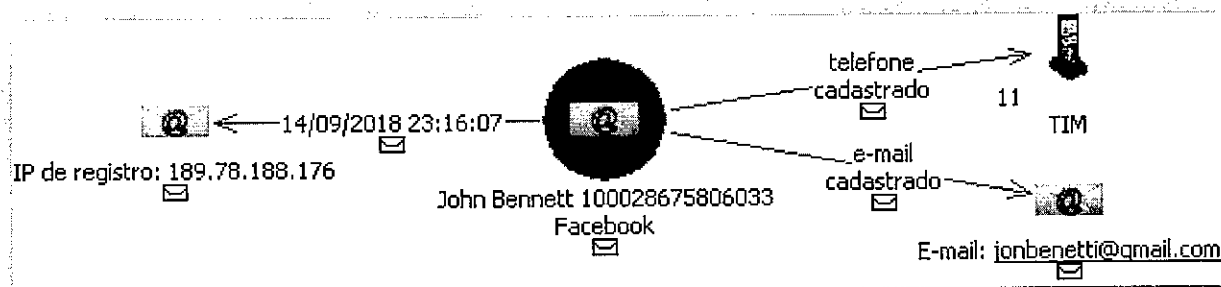
Os dados cadastrais da conta **John Bennett (100012653656188)** do Facebook trazem os e-mails johnbennettofficial@gmail.com e bennettjohann@gmail.com, e o telefone **(11)96428-7200**, habilitado junto à operadora TIM em nome de **JONATHAN WILLIAN BENETTI**, CPF

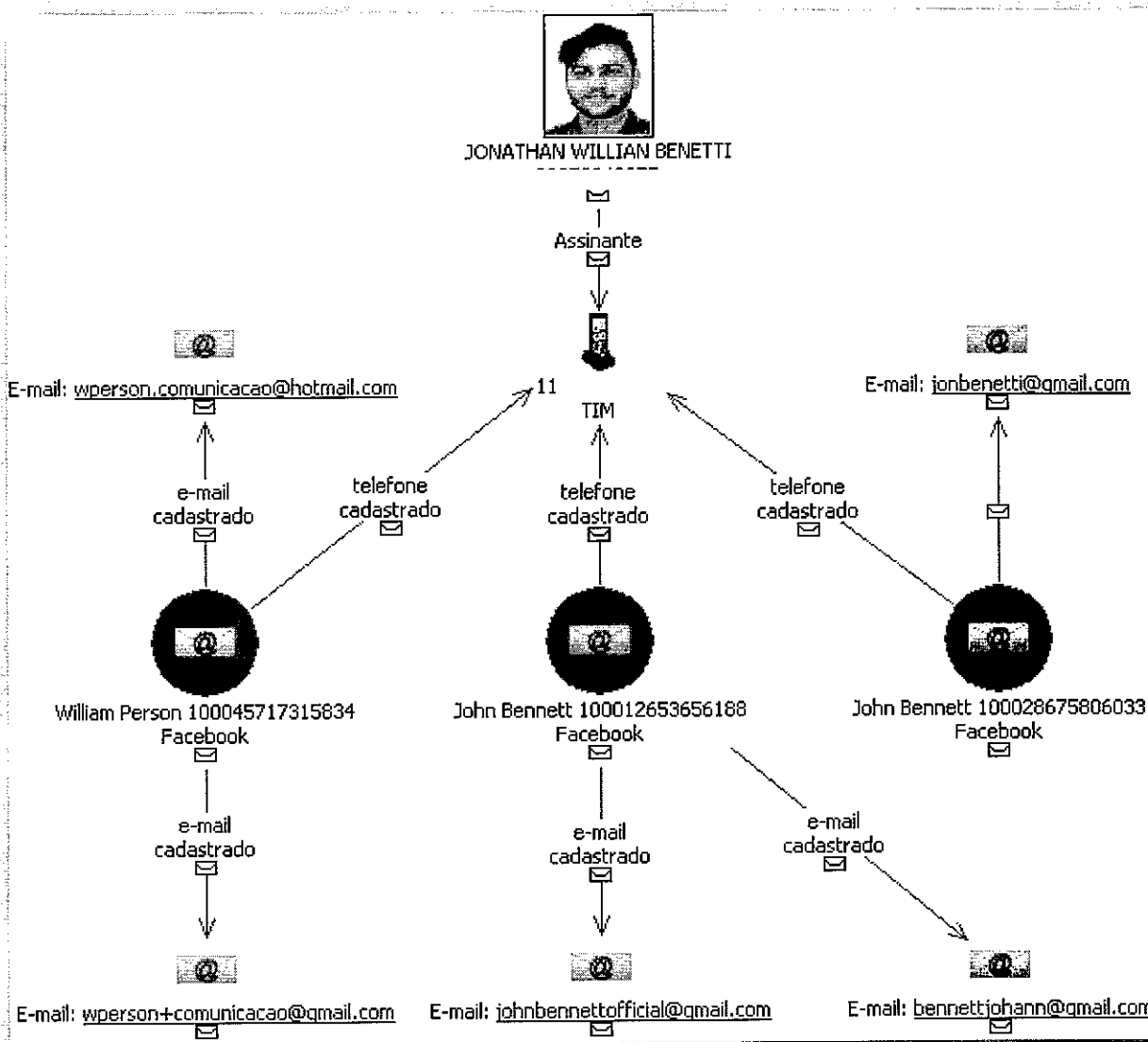
Esse mesmo telefone foi cadastrado para as contas **William Person (100045717315834)** e **John Bennett (100028675806033)**.

- **John Bennett (100028675806033)** → “Mesma foto e nome de usuário relacionado a Jonathan Benetti”.

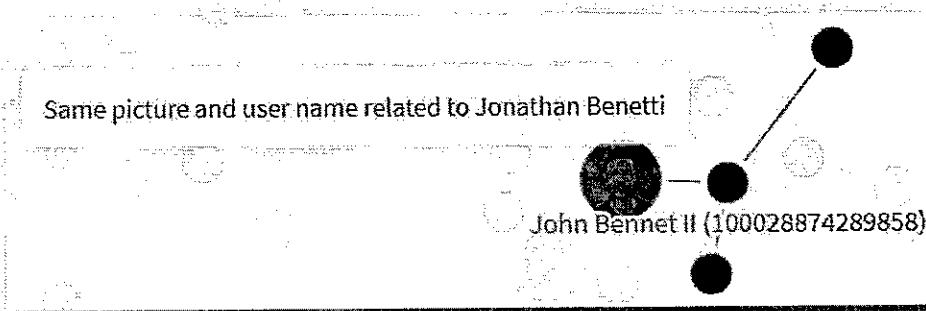


A conta do Facebook **John Bennett (100028675806033)**, registrada em 14/09/2018, traz em seus dados cadastrais o e-mail jonbenetti@gmail.com e o telefone **(11)**, habilitado junto à operadora TIM em nome de **JONATHAN WILLIAN BENETTI**, CPF

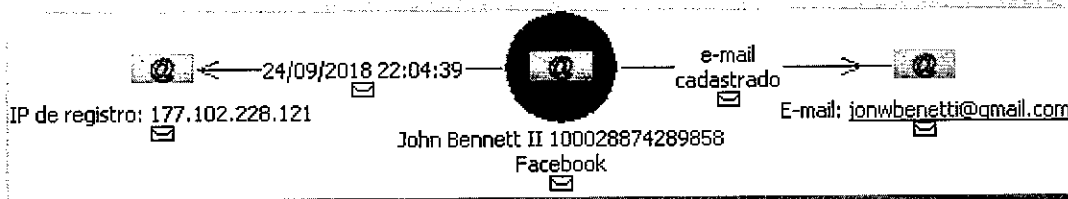




➤ **John Bennett II (100028874289858)** → “Mesma foto e nome de usuário relacionado a Jonathan Benetti”.



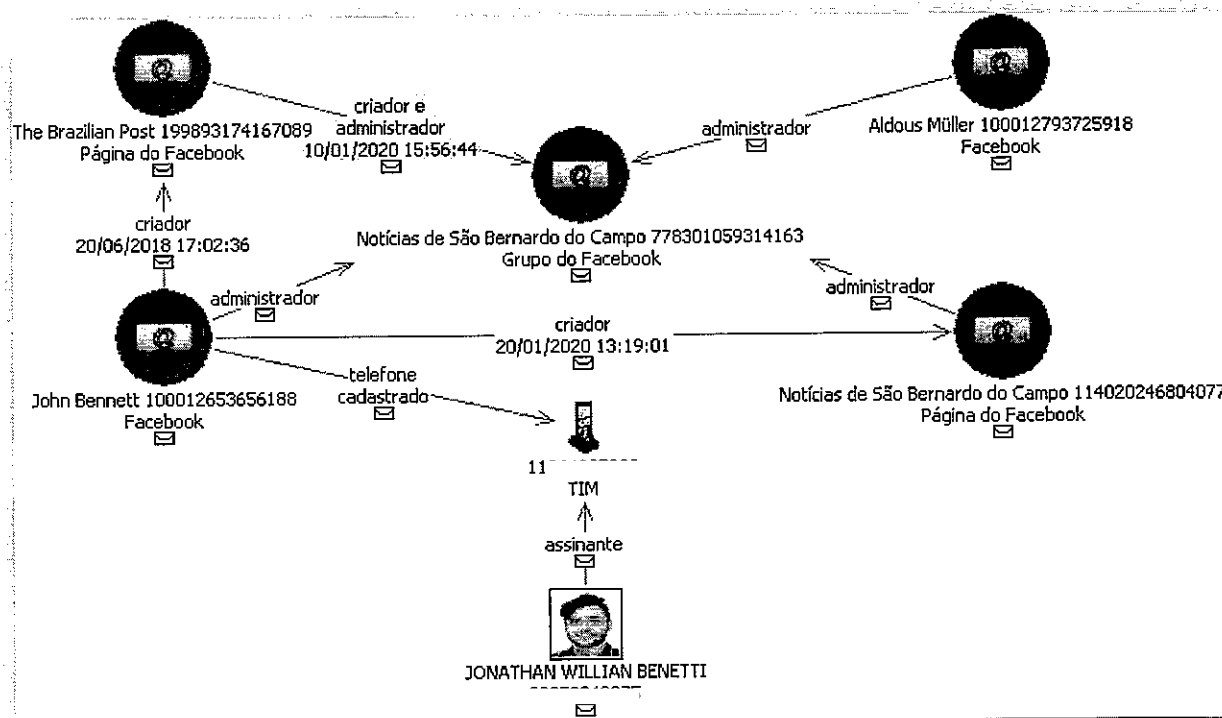
Os dados cadastrais da conta da conta **John Bennett II (100028874289858)**, registrada em 24/09/2018, trazem apenas o e-mail jonbenetti@gmail.com, que utiliza o e-mail de recuperação jonathan.benetti@outlook.com, já vinculado a **JONATHAN WILLIAN BENETTI**.



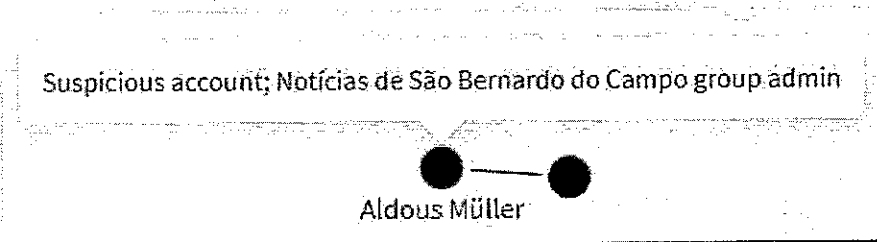
➤ Notícias de São Bernardo do Campo (group) → “Criado por the Brazilian Post”.



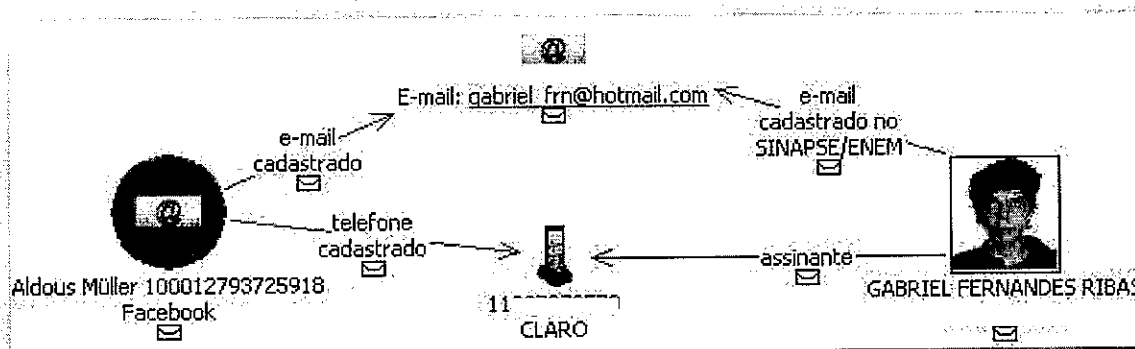
O grupo do Facebook Notícias de São Bernardo do Campo (778301059314163) foi criado em 10/01/2020, pela página do Facebook The Brazilian Post (199893174167089). Esta, por sua vez, foi criada em 20/06/2018, pelo usuário do Facebook John Bennett (100012653656188), que traz em seus dados cadastrais o telefone (11) _____, habilitado junto à operadora TIM por JONATHAN WILLIAN BENETTI, CPF _____.



➤ **Aldous Müller** → “Consta suspeita; administrador do grupo Notícias de São Bernardo do Campo”.



Outro administrador do grupo do Facebook **Notícias de São Bernardo do Campo** (778301059314163) é o perfil **Aldous Müller** (100012793725918), que traz em seus dados cadastrais ao telefone (11) _____, habilitado junto à operadora CLARO em nome de **GABRIEL FERNANDES RIBAS**, CPF _____, Assistente Parlamentar do Deputado Estadual por São Paulo Coronel Nishikawa, do PSL.



ASSEMBLEIA LEGISLATIVA
do Estado de São Paulo

Institucional ▾ Deputados ▾ Processo Legislativo ▾ Comissões ▾ Legislação ▾ Documentação ▾ Comunicação ▾ Transp

Início > institucional > Gestão de Pessoal

Detalhes do Funcionário

Nome
GABRIEL FERNANDES RIBAS

Cargo Atual
ASSISTENTE PARLAMENTAR III (COMISSÃO)

Lotação Atual
GABINETE DEP. CORONEL NISHIKAWA

Em consulta aos bancos de dados disponíveis, verificou-se que **JONATHAN WILLIAN BENETTI** exerce a profissão de ator.

Nome	JONATHAN WILLIAN BENETTI
Data de Nascimento	
Sexo	MASCULINO
Genitor1	
Genitor2	
Local de Nascimento	DIADEMA/SP - BRASIL
Nacionalidade	BRASIL
CPF	
Doc. Identidade	
Título Eleitor	
Doc. Militar	
Estado Civil	Solteiro(a)
End. Residencial	SÃO BERNARDO DO CAMPO/SP
Telefone	
E-mail	jonathan.benetti@outlook.com
Profissão	ATOR

Em pesquisa na internet utilizando o termo “*Aldous Müller*”, verificou-se que, em outubro de 2016, o espetáculo A Sede e a Fome esteve em cartaz na Casa de Teatro Maria José de Carvalho, no Ipiranga, em São Paulo, e que, entre outros, participaram do elenco **JOHANN BENETT** e **ALDOUS MULLER** (<https://www.terra.com.br/noticias/dino/a-sede-e-a-fome-o-teatro-do-absurdo-de-ionesco-numa-encenacao-nada-convencional,6f999d3e29e443ac4bd3f02772831a434fruzryi.html>).

O perfil do Facebook **John Bennett 100012653656188**, utilizava o nome de usuário **johann.bennett.75**, conjugando o que parece ser o nome artístico de **JONATHAN WILLIAN BENETTI** e os dois últimos dígitos de seu CPF ().

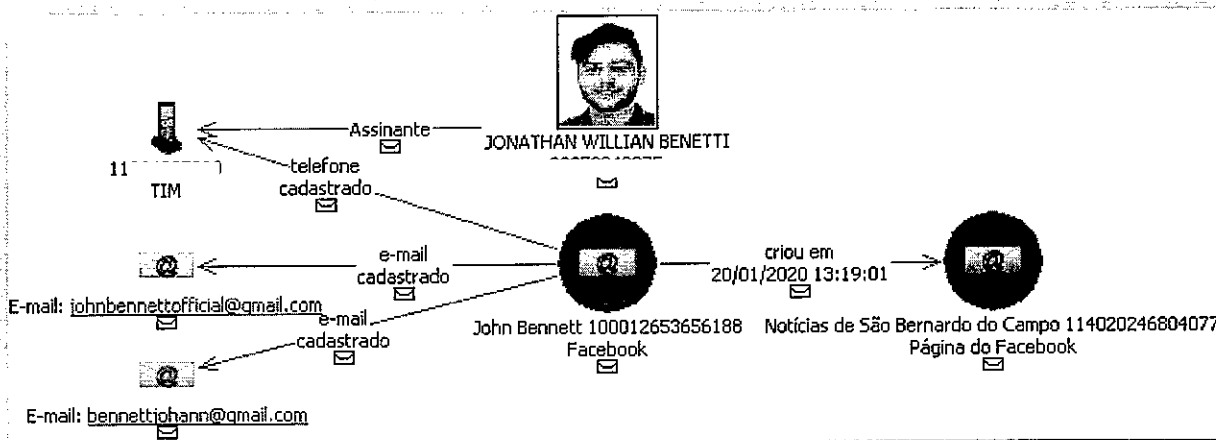
Já **ALDOUS MULLER** foi o codinome adotado por **GABRIEL FERNANDES RIBAS**.

CONTA POSSIVELMENTE PERTENCENTE A JONATHAN WILLIAN BENETTI:

- **Notícias de São Bernardo do Campo** → Não aparece na versão interativa do gráfico apresentado na folha 8 do **DOCUMENTO 1** (<https://public.flourish.studio/visualisation/3044150/>).

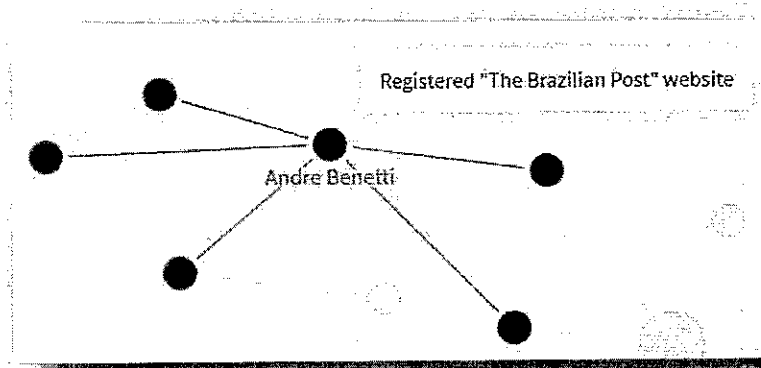
A página do Facebook **Notícias de São Bernardo do Campo (114020246804077)** foi criada em 20/01/2020, pelo usuário da conta **John Bennett (100012653656188)**, que traz em seus dados cadastrais os e-mails **johnbennettofficial@gmail.com** e **bennettjohann@gmail.com**.

além do telefone (11) [redacted], habilitado junto à operadora TIM, em nome de **JONATHAN WILLIAN BENETTI**, CPF [redacted]



2.3.4 - OUTRAS CONTAS ATRIBUÍDAS AO GRUPO SÃO BERNARDO:

➤ **Andre Benetti** → “Registrou o site *The Brazilian Post*”.



Aparece na versão interativa do gráfico apresentado na folha 8 do **DOCUMENTO 1** (<https://public.flourish.studio/visualisation/3044150/>), porém não foram disponibilizados os dados cadastrais referentes a essa conta.

No site *registro.br*, verifica-se que domínio **thebrazilianpost.com.br** foi registrado pela empresa COMUNICACAO COM, CNPJ 27.985.490/0001-89. Em consulta ao bancos de dados disponíveis, foi constatado que o referido CNPJ está vinculado à empresa individual **ANDRE CRISTIANO BENETTI (J B EMPREENDIMENTOS)**, pertencente ao irmão de **JONATHAN WILLIAN BENETTI**.

Domínio **thebrazilianpost.com.br**

TITULAR	COMUNICACAO COM
DOCUMENTO	27.985.490/0001-89
RESPONSÁVEL	COMUNICACAO COM
PAÍS	BR
CONTATO DO TITULAR	ANBEN100
CONTATO TÉCNICO	JLMPR3
SERVIDOR DNS	ns-1140.awsdns-14.org v
SERVIDOR DNS	ns-988.awsdns-59.net v
SERVIDOR DNS	ns-1926.awsdns-48.co.uk v
SACI	Sim
CRIADO	20/06/2018 #18496006
EXPIRAÇÃO	20/06/2021
ALTERADO	18/08/2020
STATUS	Publicado

Contato (ID) **ANBEN100**

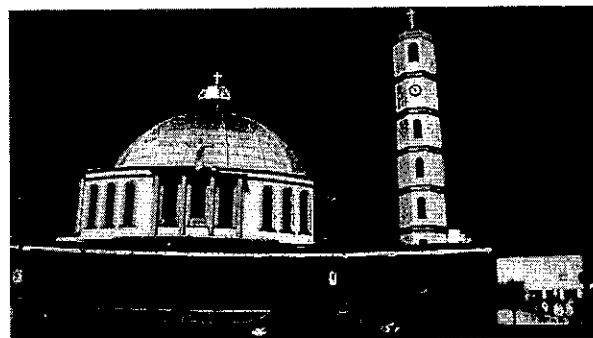
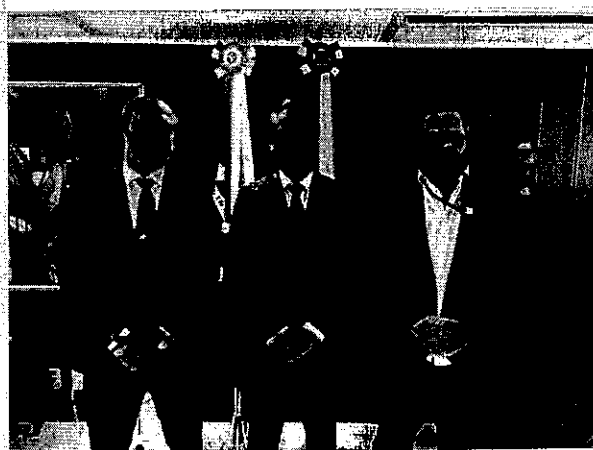
NOME	ANDRE BENETTI
EMAIL	brasilcontentgroup@gmail.com
PAÍS	BR
CRIADO	01/09/2017
ALTERADO	26/08/2020

Contato (ID) **JLMPR3**

NOME	José Lucas Martins Prest
EMAIL	lucasprest@rdmprest.com
PAÍS	BR
CRIADO	15/10/2014
ALTERADO	06/02/2020

CNPJ 27985490000189 ● 🇺🇸
Matriz/Filial MATRIZ
Nome Empresarial ANDRE CRISTIANO BENETTI ● 🇺🇸
Nome fantasia J B EMPREENDIMENTOS ● 🇺🇸
Endereço RUA JOSE VERSOLATO 111 - BLOCO B SALA-715 - CENTRO - CEP 09750-730 - SAO BERNARDO DO CAMPO/SP 🇺🇸
Telefone ● 🇺🇸 🇺🇸
Email jonathan.benetti@outlook.com ● 🇺🇸 🇺🇸
Situação Cadastral ATIVA
Data Situação Cadastral 19/06/2017
Natureza Jurídica Empresário (Individual)
Data Inicio atividade 19/06/2017
Porte MICRO EMPRESA
NIRE 35131280189 ● 🇺🇸
CPF Responsável ----- ● 🇺🇸
Nome Responsável ANDRE CRISTIANO BENETTI ● 🇺🇸
Capital Social 10.000,00

THEBRAZILIAN
POST



SOCIEDADE E POLÍTICA

**Aliança Pelo Brasil realiza evento
ao longo da semana em SBC**

NAVEGUE POR CATEGORIAS

CIÊNCIA E TECNOLOGIA EDUCAÇÃO EMPREGOS E OPORTUNIDADES MUNDO INTERNACIONAL OPINIÃO SOCIEDADE E POLÍTICA

SOCIEDADE E POLÍTICA
Aliança Pelo Brasil realiza evento ao longo da semana em SBC
Fernando Erzengel

OPINIÃO SOCIEDADE E POLÍTICA
O SILÊNCIO DA IMPRENSA NO ABC
Fernando Erzengel

OPINIÃO SOCIEDADE E POLÍTICA
URGENTE: Caça níquel das multas é implantado em São Bernardo e prefeito faz marketing positivo das multas que você vai pagar
Fernando Erzengel

SOCIEDADE E POLÍTICA
Evento do Aliança recolhe mais de 400 fichas de apoio
Fernando Erzengel

OPINIÃO SOCIEDADE E POLÍTICA
A falida São Bernardo pós PT e PSDB
Fernando Erzengel

SOCIEDADE E POLÍTICA
Aliança realiza primeiro evento no ABC
Fernando Erzengel

EM ALTA

Opinião
Sociedade e Política
URGENTE: Caça níquel das multas é implantado em São Bernardo e prefeito faz marketing positivo das multas que você vai pagar

Opinião
Sociedade e Política
A falida São Bernardo pós PT e PSDB

Sociedade e Política
Ato conservador no Paço Municipal de São Bernardo do Campo

Sociedade e Política
Ação da PF chega a prefeito de São Bernardo

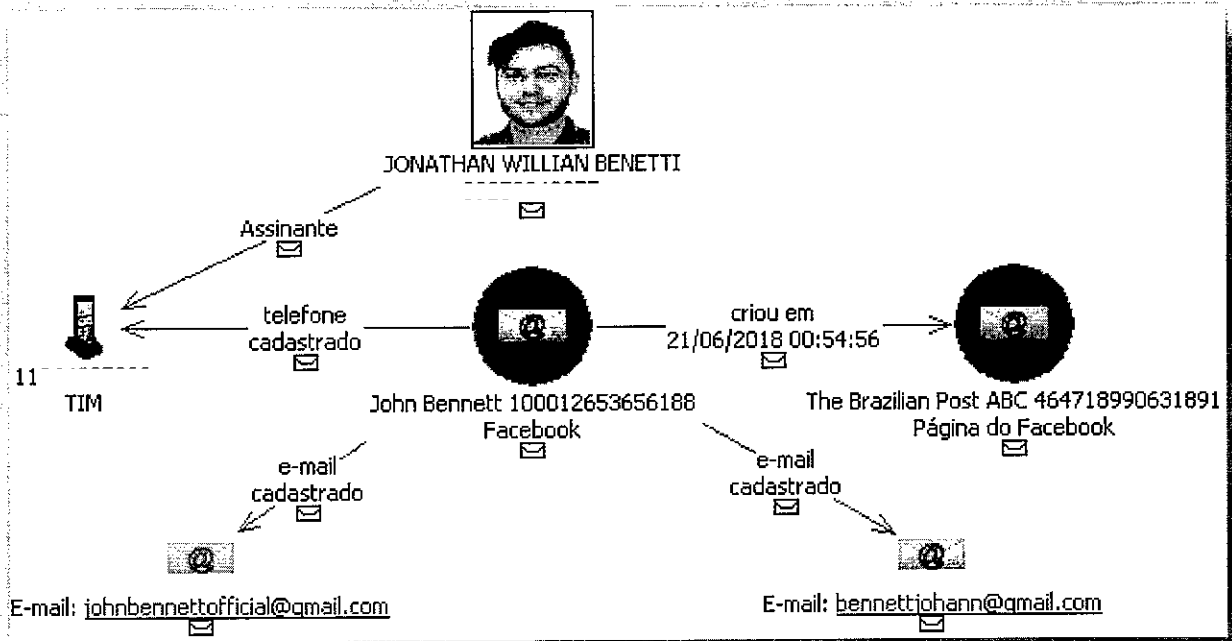
Sociedade e Política
Evento do Aliança recolhe mais de 400 fichas de apoio

Sociedade e Política
Aliança realiza primeiro evento no ABC

➤ **The Brazilian Post ABC** → “Página do site criado por Paulo Chuchu e Andre Benetti”.



A página do Facebook **The Brazilian Post ABC** (464718990631891) foi criada em 21/06/2018, pelo usuário da conta **John Bennett** (100012653656188), que traz em seus dados cadastrais os e-mails johnbennettofficial@gmail.com e bennettjohann@gmail.com, além do telefone (11) [REDACTED], habilitado junto à operadora TIM, em nome de **JONATHAN WILLIAN BENETTI**, CPF



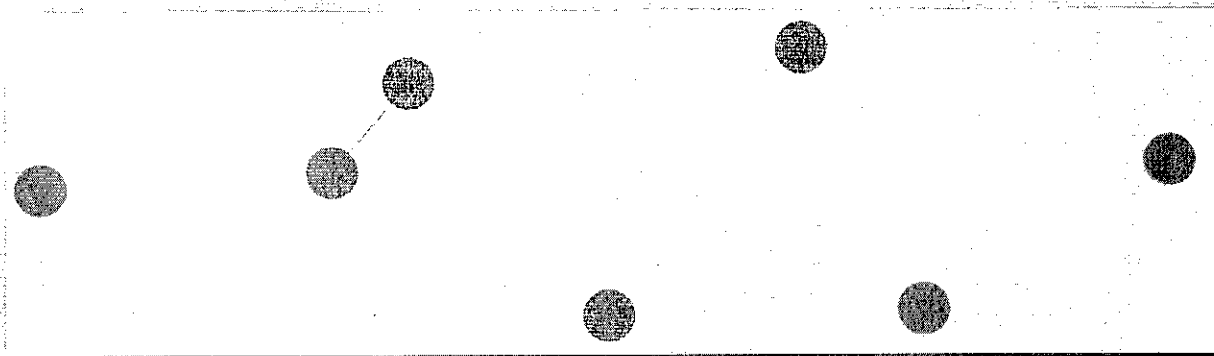
➤ **Reginaldo Brito Gonzáles (100028336123985)** → Não aparece na versão interativa do gráfico apresentado na folha 8 do **DOCUMENTO 1** (<https://public.flourish.studio/visualisation/3044150/>).

Registrada em 04/09/2018, traz em seus dados cadastrais o e-mail **assessoriacoronelnishikawa@gmail.com**, que utiliza como e-mail e telefone de recuperação a conta **jonathan.benetti@outlook.com** e o número (11) , habilitado junto à operadora TIM, em nome de **JONATHAN WILLIAN BENETTI**, CPF :

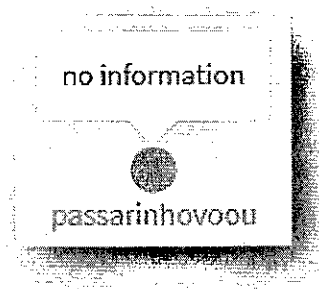


2.4 - CONTAS INDEFINIDAS:

○ Brasília ○ Noroeste ○ Rio de Janeiro ○ São Bernardo ○ Previously removed ● Undefined ○ Bolsonaro family



➤ **passarinhoovou** → “sem informação”.

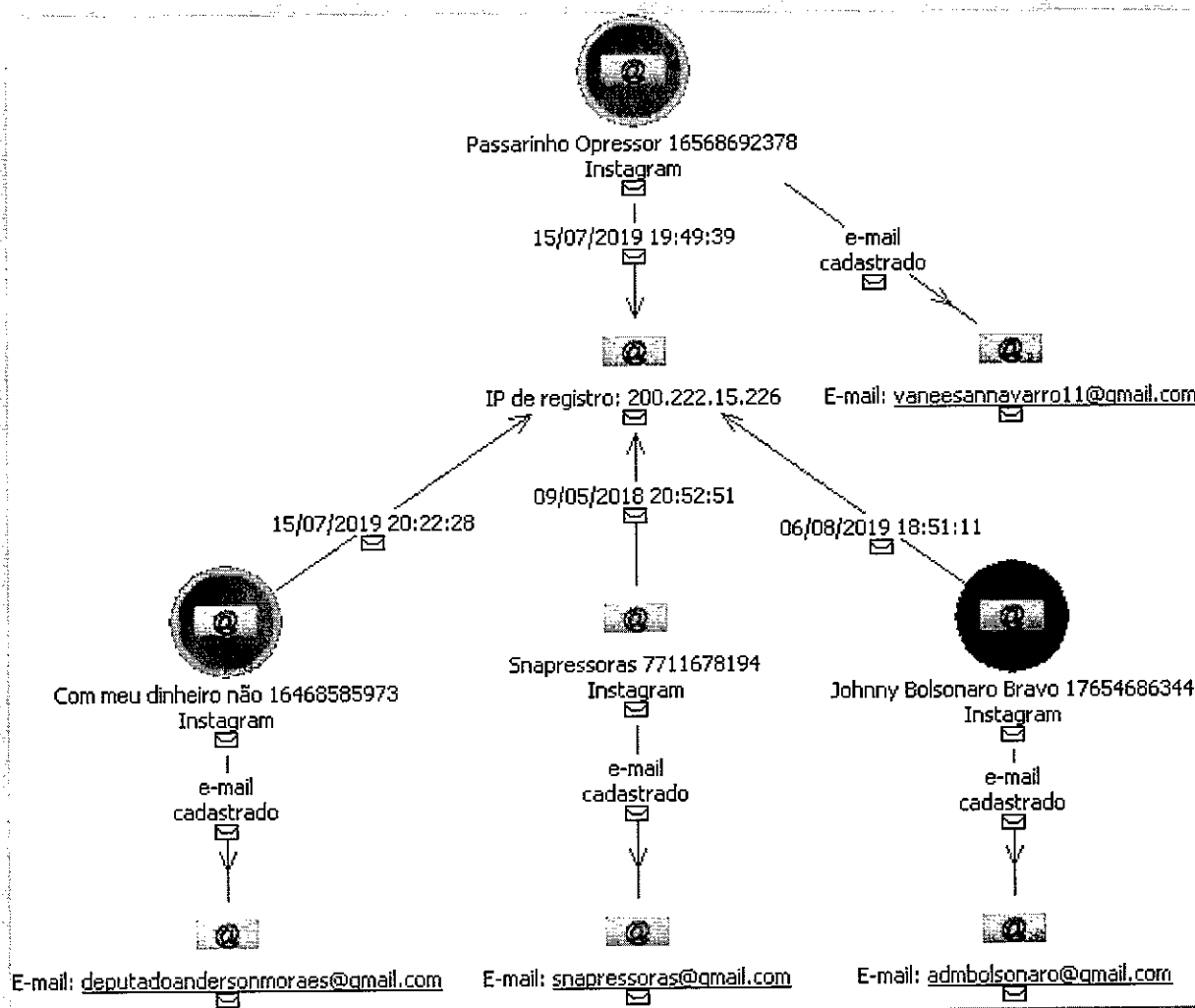


Trata-se do nome de usuário do perfil **Passarinho Opressor (16568692378)** no Instagram, cujos dados cadastrais trazem o e-mail vaneesannavarro11@gmail.com.

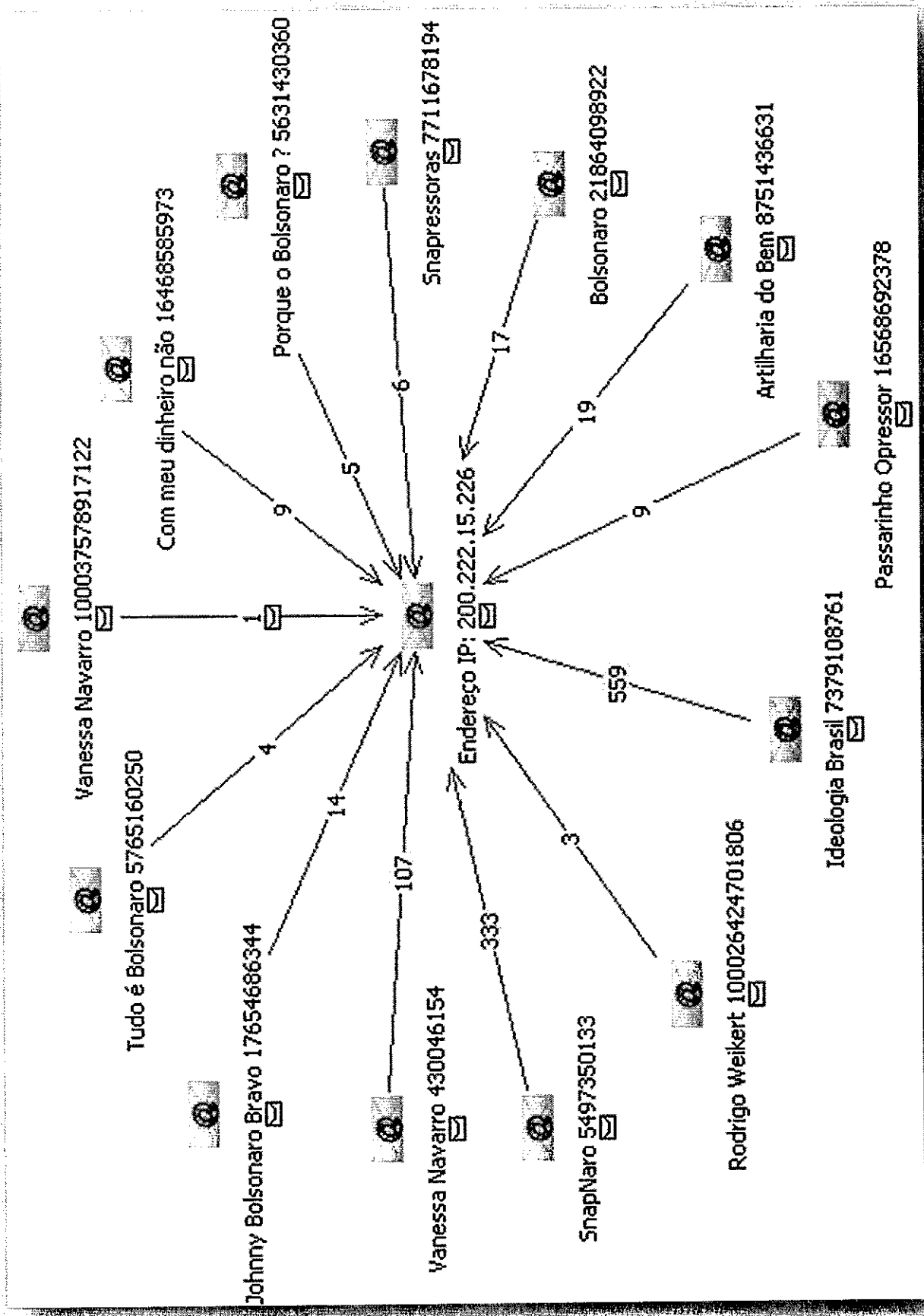
O endereço IP de registro do referido perfil, **200.222.15.226**, é o mesmo de outras três contas envolvidas nesta investigação: **Com meu dinheiro não (16468585973)**, **Snappinessoras (7711678194)** e **Johnny Bolsonaro Bravo (17654686344)**.

Em consulta ao site *iplocation.net*, verificou-se que o endereço IP **200.222.15.226** está atrelado à operadora **Telemar Norte Leste S.A. (OI)**, possivelmente localizado no Rio de Janeiro.

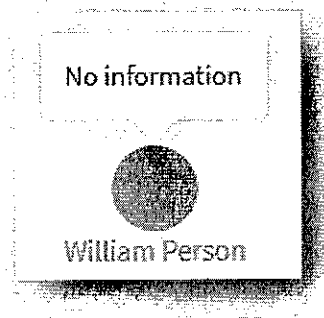
IP Address	Country	Region	City
200.222.15.226	Brazil 🇧🇷	Rio de Janeiro	Rio Bonito
ISP	Organization	Latitude	Longitude
Telemar Norte Leste S.A.	Not Available	-22.7086	-42.6097



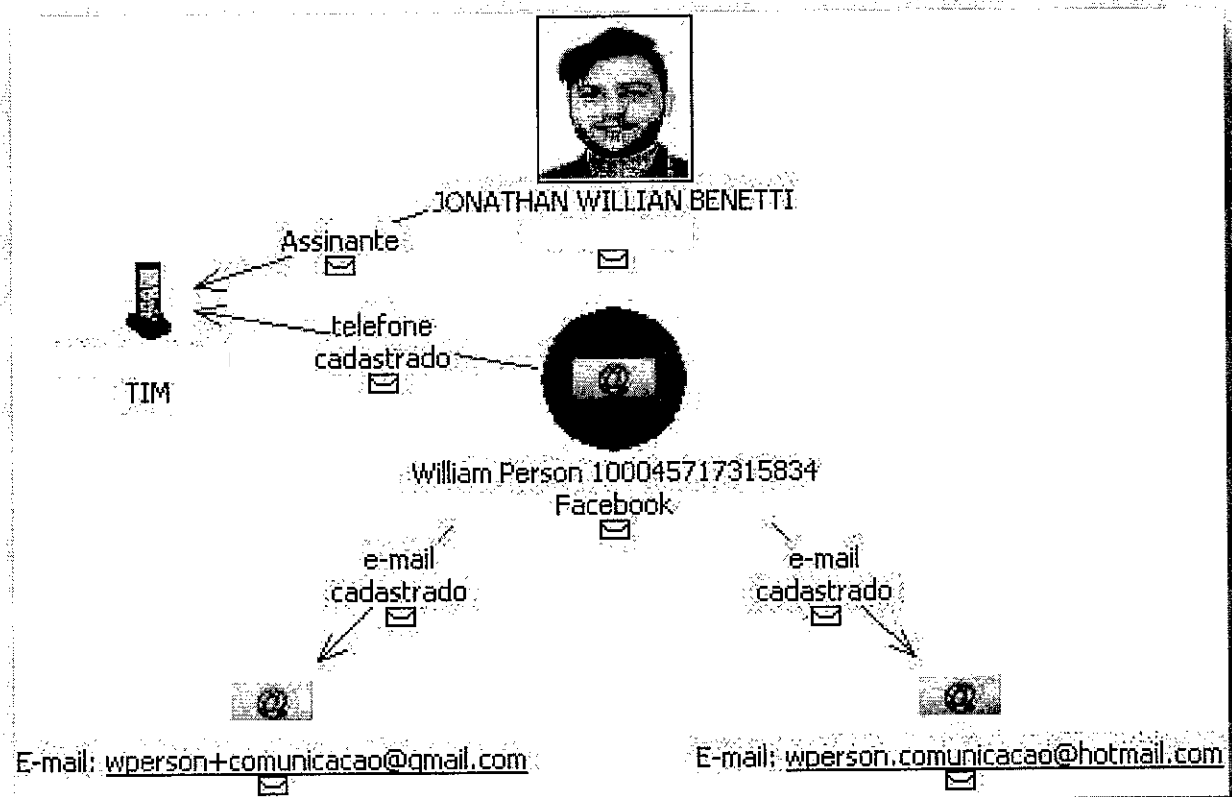
Além disso, o referido endereço IP foi utilizado por diversas outras contas envolvidas nesta investigação, enquadrados no **GRUPO RIO DE JANEIRO**, conforme ilustrado no diagrama abaixo:



➤ **William Person** → “Sem informação”.



Os dados cadastrais da conta **William Person (100045717315834)** trazem os e-mails wperson+comunicacao@gmail.com e wperson.comunicacao@hotmail.com, além do telefone (11) _____, habilitado junto à operadora TIM em nome de **JONATHAN WILLIAN BENETTI**, CPF **BENETTI**, CPF _____



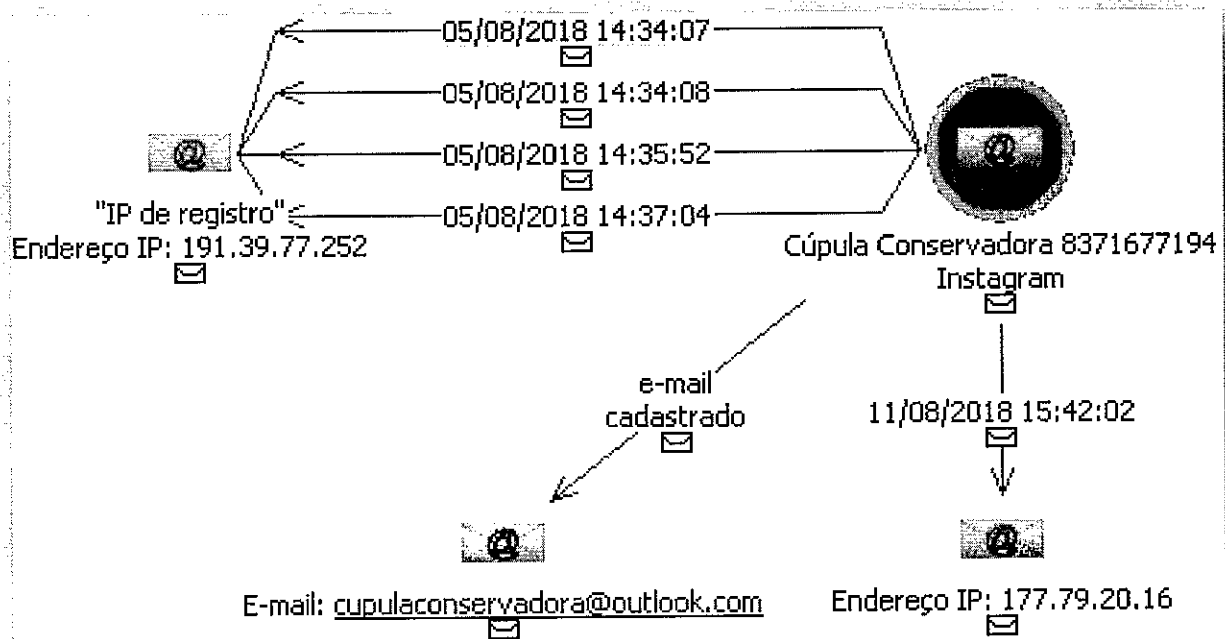
➤ **Cúpula Conservadora (8371677194)** → “Página relacionada ao evento ocorrido no Brasil em dezembro de 2018; Eduardo Bolsonaro foi um dos organizadores”.

Page related to event that happened in Brazil in December 2018; Eduardo Bolsonaro was one of the organizers

Cúpula Conservadora

Os dados cadastrais da conta **Cúpula Conservadora (8371677194)** no Instagram trazem apenas o e-mail cupulaconservadora@outlook.com.

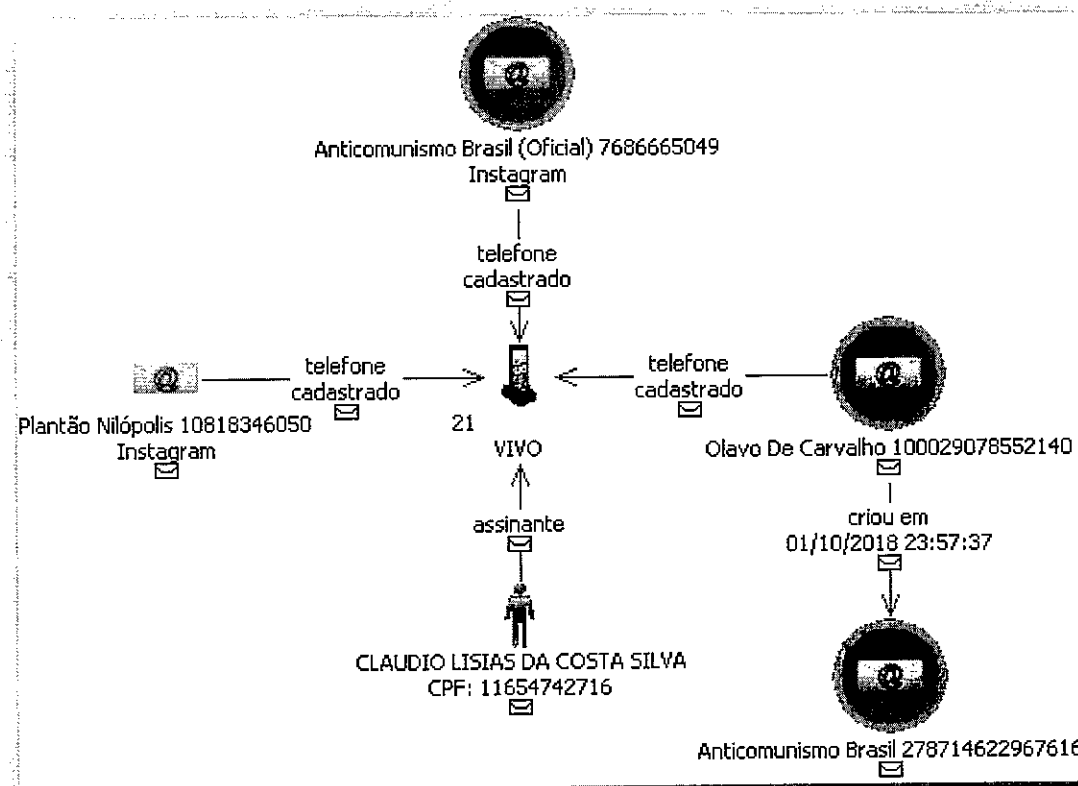
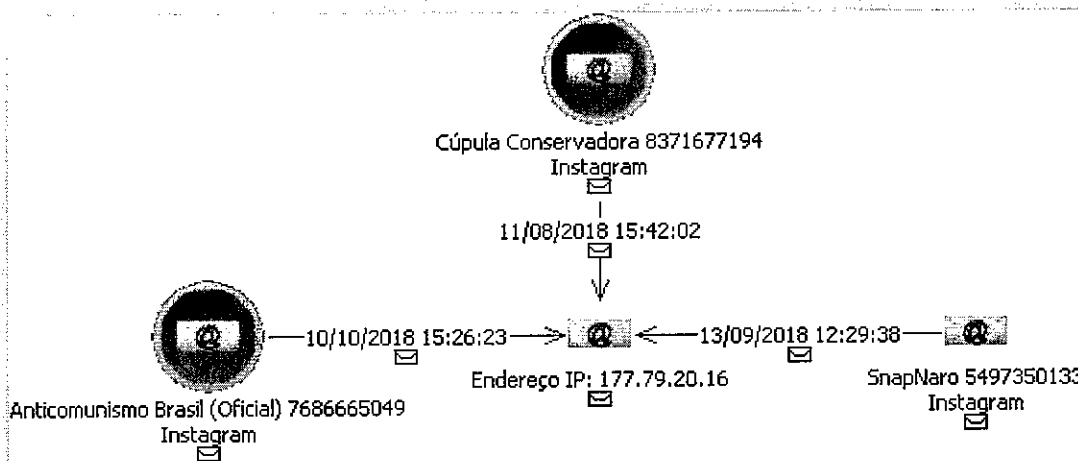
Os registros de endereços IP utilizados pela referida conta demonstram que ela foi criada em 05/08/2018, data em foram registradas quatro conexão através do endereço IP **191.39.77.252**. Posteriormente, uma única conexão ocorreu em 11/08/2018, através do endereço IP **177.79.20.16**, após o que não foi mais utilizada.



O endereço IP **177.79.20.16**, utilizado pela conta **Cúpula Conservadora (8371677194)**, também foi utilizado pelas contas **SnapNaro (5497350133)** e **Anticomunismo Brasil (Oficial) (7686665049)**.

Além disso, A conta **Anticomunismo Brasil (Oficial) (7686665049)** está vinculada ao telefone (21) da operadora VIVO, habilitado em 11/02/2018 em nome de "CLÁDIO Lísias", CPF . Consultando os bancos de dados disponíveis, verificou-se tratar-se de **CLAUDIO LISIAS DA COSTA SILVA**, com endereço declarado no Rio de Janeiro.

A referida linha telefônica também foi cadastrada para as contas **Plantão Nilópolis** (10818346050), no Instagram, e **Olavo De Carvalho** (100029078552140), no Facebook. Esta, por sua vez, criou a página **Anticomunismo Brasil** (278714622967616) no Facebook.



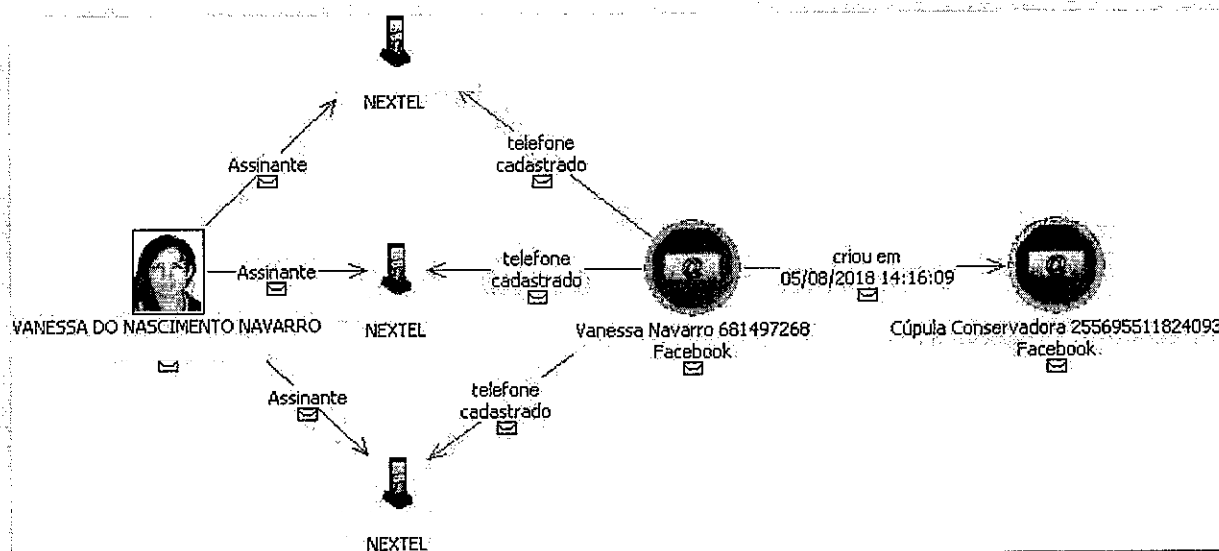
➤ **Cúpula Conservadora (255695511824093)** → “Página relacionada ao evento ocorrido no Brasil em dezembro de 2018; Eduardo Bolsonaro foi um dos organizadores”.

Page related to event that happened in Brazil in December 2018; Eduardo Bolsonaro was one of the organizers

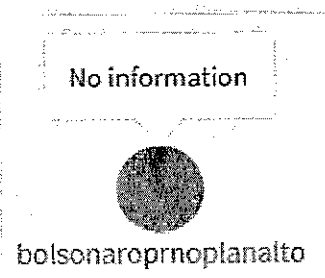
cupulaconservadora

A página do Facebook **Cúpula Conservadora** foi criada pela conta **Vanessa Navarro** (681497268), que traz em seus dados cadastrais diversos telefones habilitados em nome de **VANESSA DO NASCIMENTO NAVARRO**.

Não foram identificados endereços IP coincidentes às contas **Cúpula Conservadora** (8371677194) e **Cúpula Conservadora** (255695511824093).



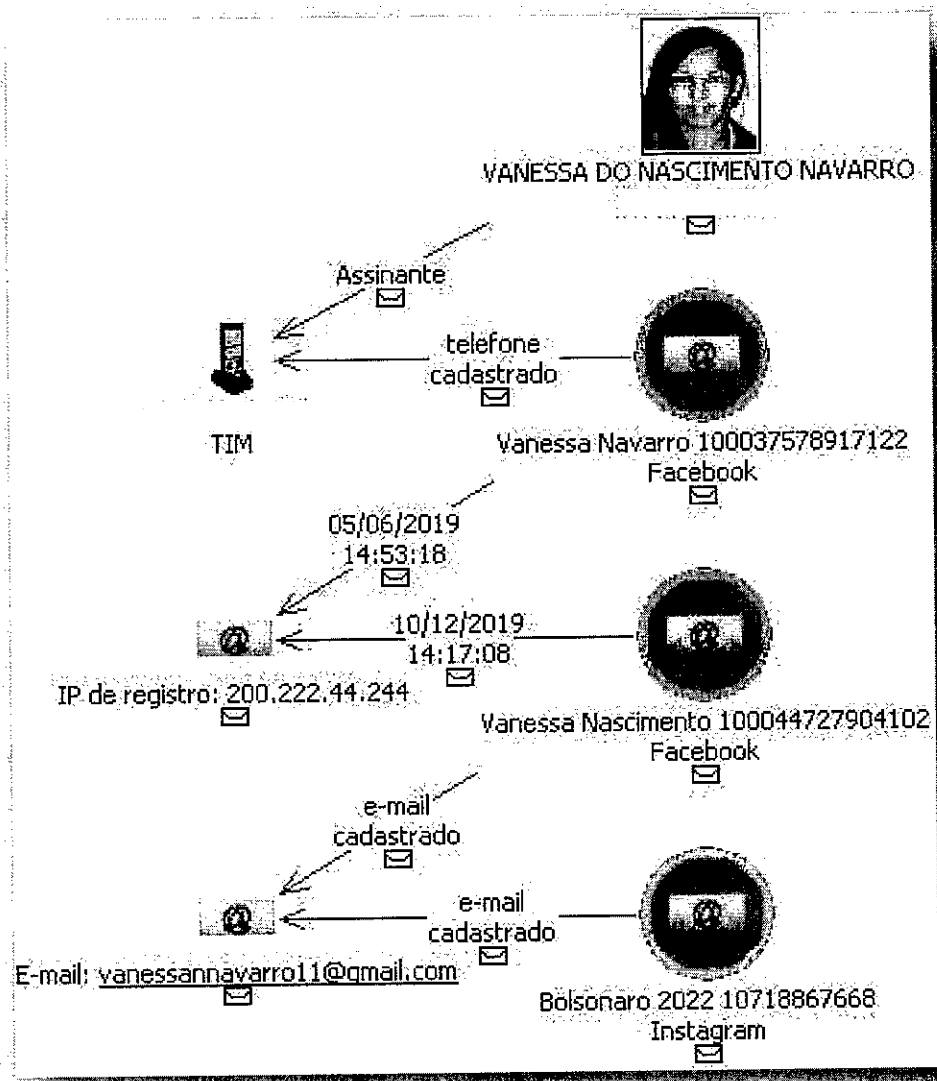
➤ **bolsonaroplanalto** → “Sem informação”.



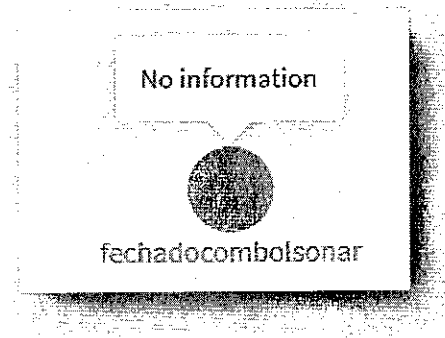
Trata-se do nome de usuário da conta do Instagram **Bolsonaro 2022 (10718867668)**, cujos dados cadastrais trazem os e-mails **bolsonaro2026@outlook.com.br** e **vanessanavarro11@gmail.com**.

O primeiro foi também cadastrado para a conta **Anderson Luis (100049207185203)**. O segundo, cadastrado para a conta **Vanessa Nascimento (100044727904102)**, utiliza como e-mail e telefone de recuperação a conta **navarrovanessa@msn.com** e o número (21) , habilitado em 20/03/2020, junto à operadora NEXTEL, em nome de **VANESSA NASCIMENTO NAVARRO, CPF**

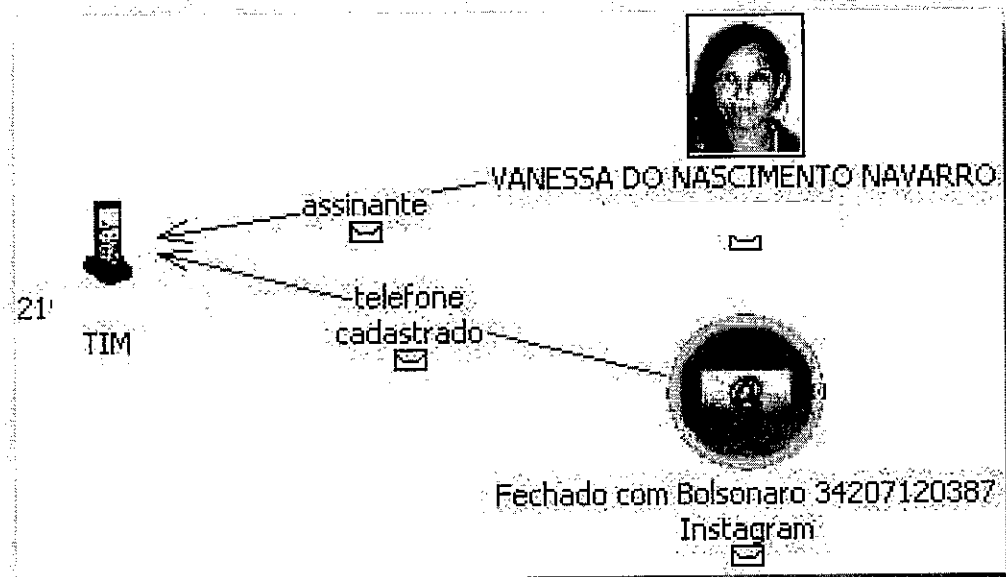
O endereço IP de registro da conta **Vanessa Nascimento (100044727904102)** é o mesmo da conta **Vanessa Navarro (100037578917122)**, para a qual consta o telefone (21) **96554-5793**, habilitado junto à operadora TIM em nome de **VANESSA NASCIMENTO NAVARRO, CPF**



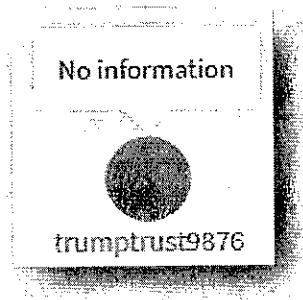
➤ fechadocombolsonar → “Sem informação”.



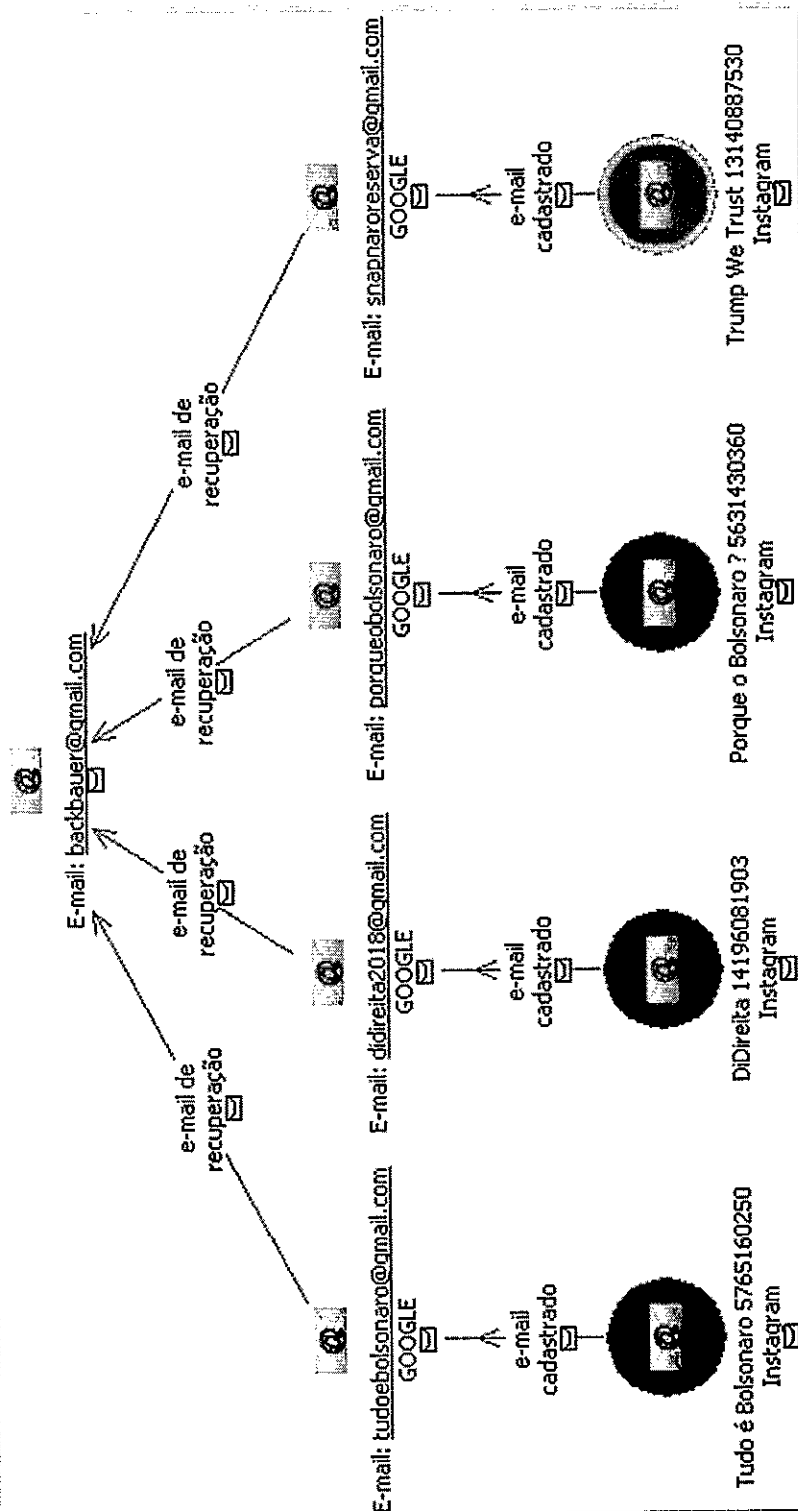
Trata-se do nome de usuário da conta **Fechado com Bolsonaro (34207120387)**, no Instagram, que traz em seus dados cadastrais o telefone (21) , habilitado junto à operadora TIM em nome de **VANESSA DO NASCIMENTO NAVARRO**, CPF



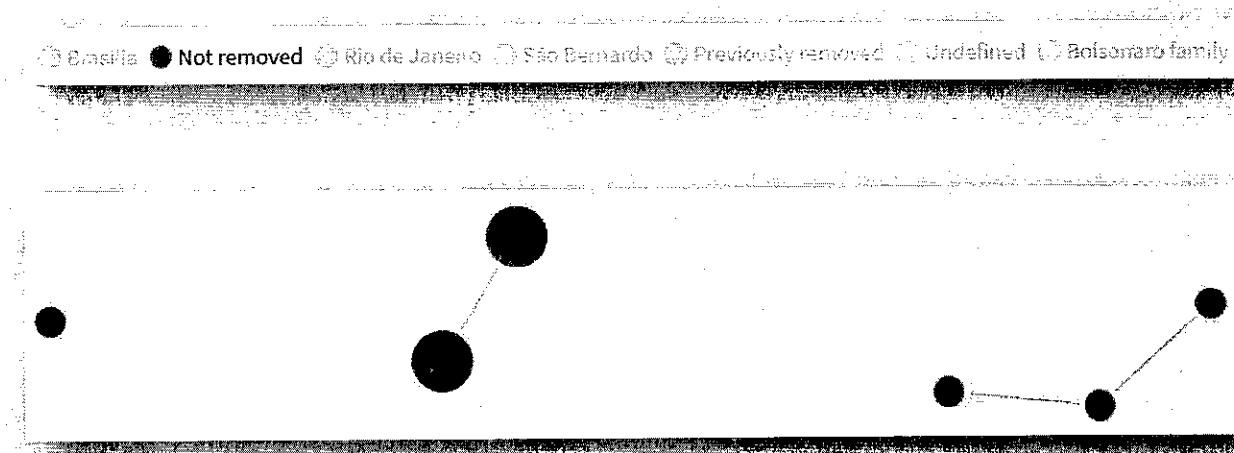
➤ trumptrust9876 → “Sem informação”.



Trata-se do nome de usuário da conta **Trump We Trust (13140887530)**, no Instagram, registrada em 06/05/2019, que traz em seus dados cadastrais os e-mails direitaforever@hotmail.com e snapnaroreserva@gmail.com. Este, utiliza como e-mail de recuperação a conta backbauer@gmail.com.



2.5 – CONTAS NÃO REMOVIDAS:

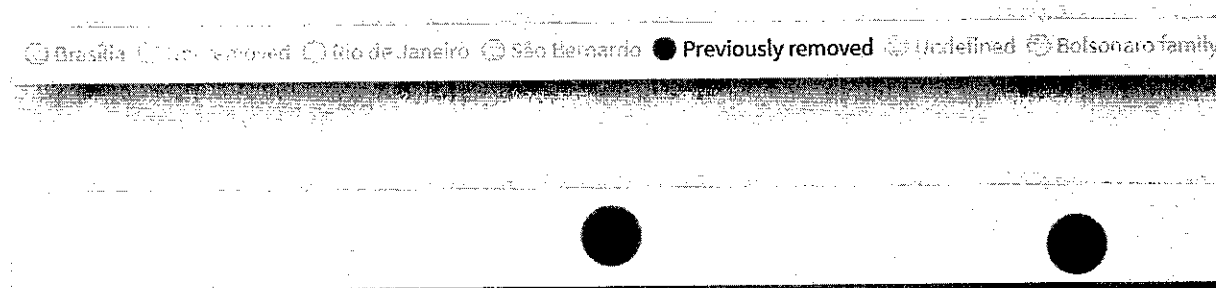


Essas contas aparecem no diagrama contido no relatório elaborado pelo Facebook, porém não foram fornecidos os dados cadastrais referentes a elas.

- aliancapelobrasilznrj
- BolsonaroPR2022 (FB group)
- BolsonaroPR2022 (Facebook)
- Fechadocombolsonaro38 (Vim do Futuro para Dizer que o Bolsonaro virou presidente)

Além das referidas contas, nesse grupo foram incluídos os Deputados Estaduais pelo Rio de Janeiro, Anderson Moraes e Alana Passos.

2.6 – CONTAS PREVIAMENTE REMOVIDAS:



Também não foram obtidos os dados cadastrais referentes a essas contas, já mencionadas anteriormente.

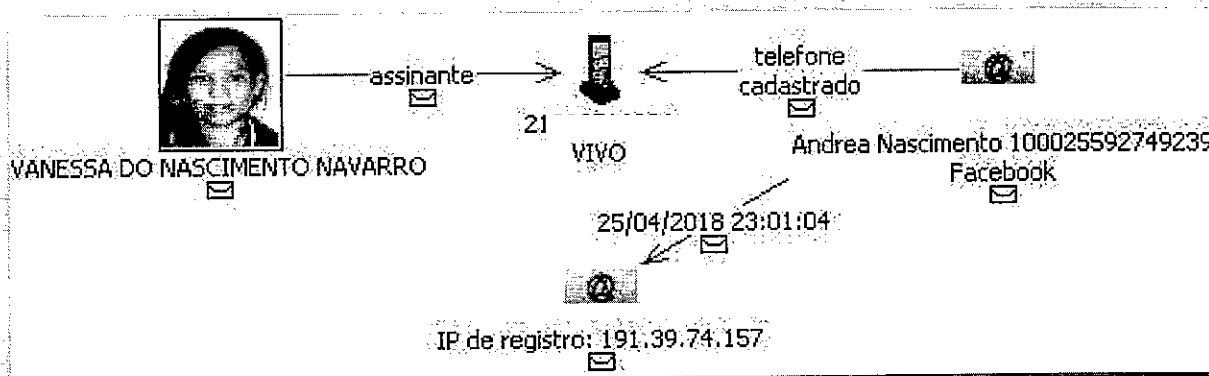
- Bolsonaro Opressor 2.0
- Bolsofeios

2.7 – OUTRAS CONTAS:

Foram fornecidos pelo Facebook os dados cadastrais de algumas contas não representadas no diagrama contido no relatório elaborado pela empresa, que, ao que tudo indica, fazem parte do grupo de contas removidas.

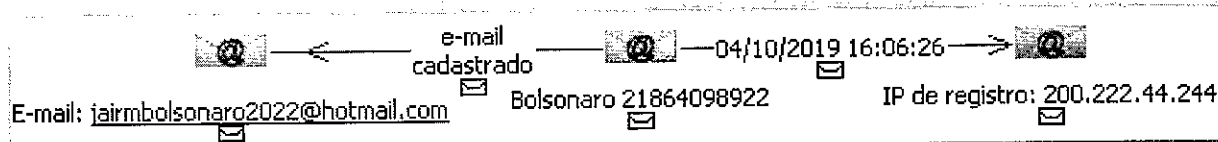
➤ Andrea Nascimento (100025592749239)

Os dados cadastrais dessa conta, registrada em 25/04/2018, trazem o telefone (21), habilitada junto à operadora VIVO em 26/09/2019, em nome de **VANESSA DO NASCIMENTO NAVARRO**, CPF

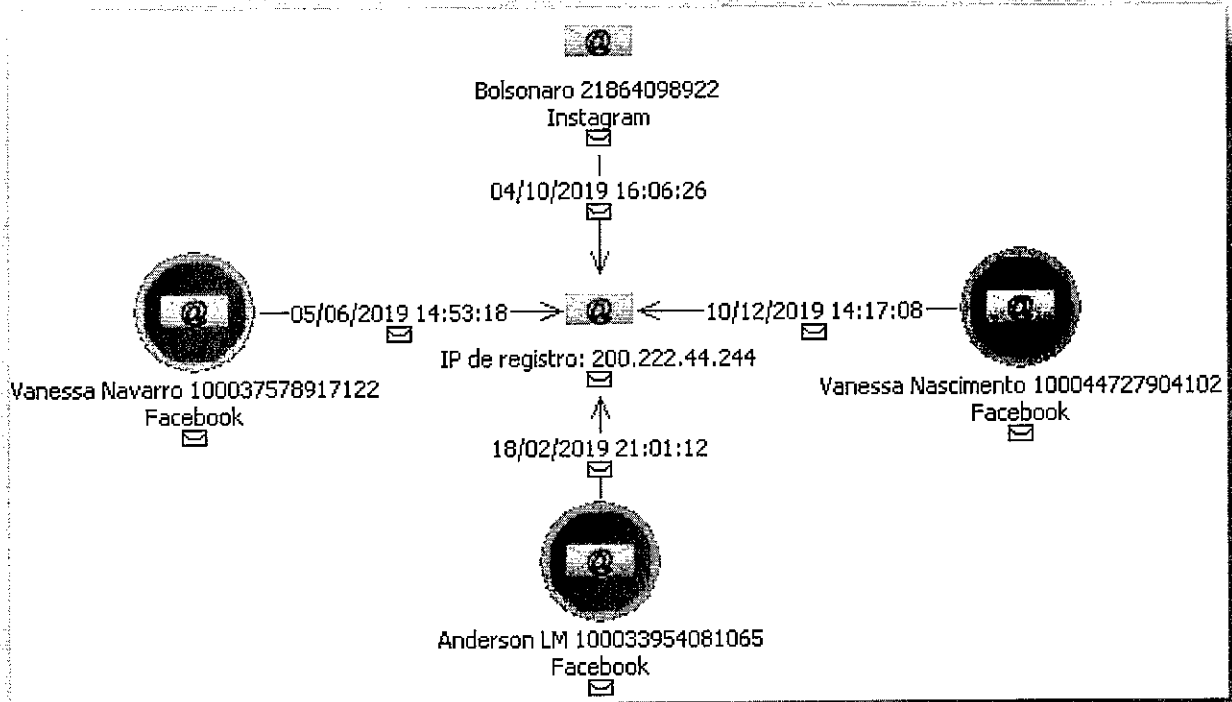


➤ Bolsonaro (21864098922)

Os dados cadastrais dessa conta, registrada em 04/10/2019, trazem apenas o e-mail jairmbolsonaro2022@hotmail.com.

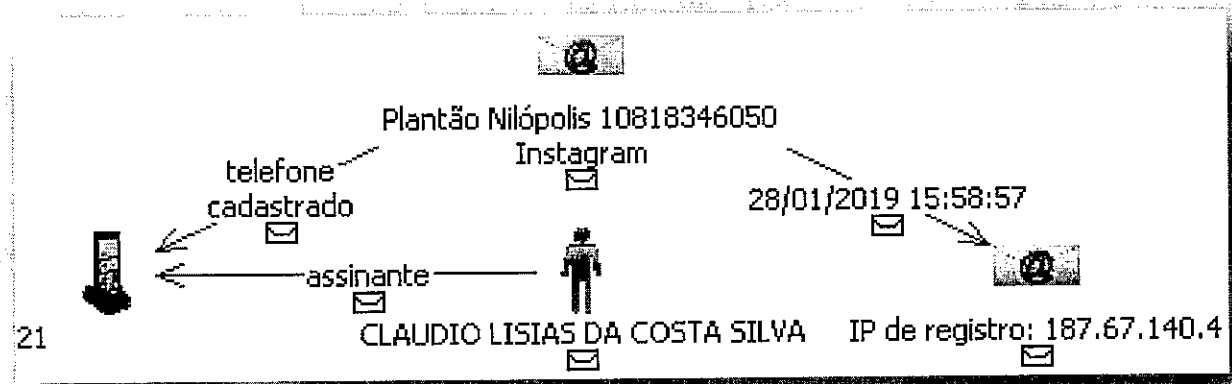


O endereço IP de registro é o mesmo utilizado pelas contas **Vanessa Navarro 100037578917122**, **Vanessa Nascimento 100044727904102**, e **Anderson LM 100033954081065**, todas pertencentes ao **GRUPO RIO DE JANEIRO**.



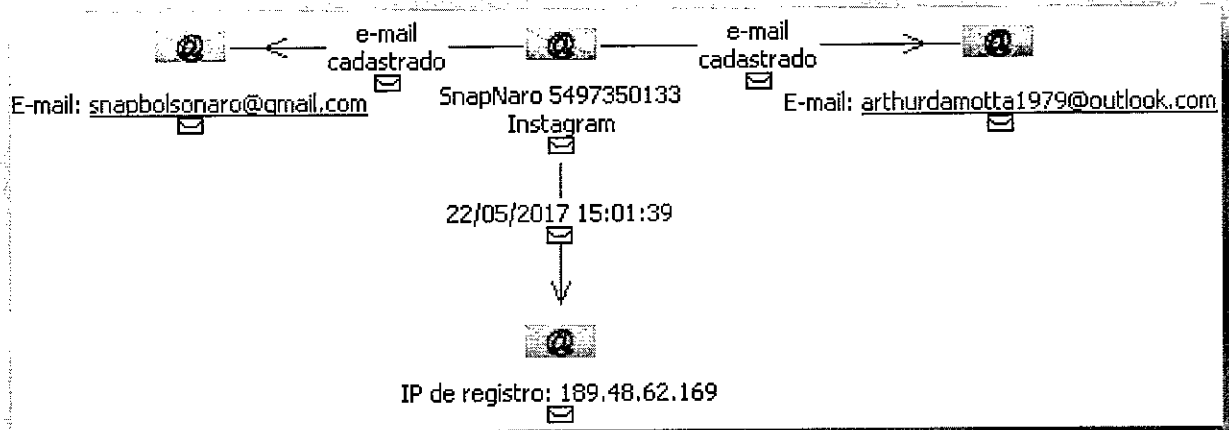
➤ **Plantão Nilópolis (10818346050)**

Os dados cadastrais dessa conta, registrada em 28/01/2019, trazem apenas o telefone (21) habilitado aos 11/02/2018, junto à operadora VIVO, em nome de **CLAUDIO LISIAS DA COSTA SILVA**, CPF [REDACTED].

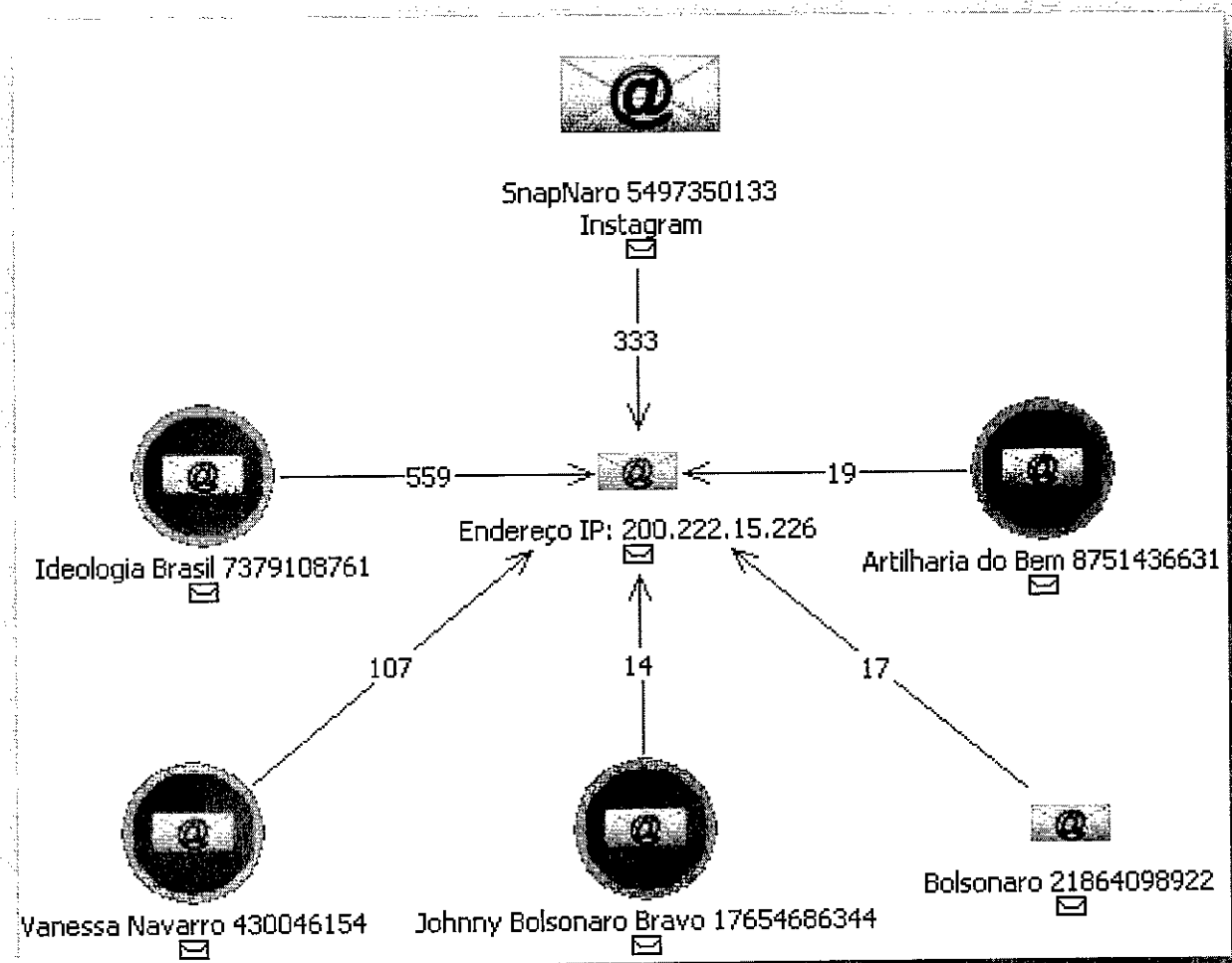


➤ **SnapNaro (5497350133)**

Os dados cadastrais dessa conta, registrada em 22/05/2017, trazem apenas os e-mails arthurdamotta1979@outlook.com e snapbolsonaro@gmail.com.



Dos dez endereços IP mais utilizados pela conta **SnapNaro (5497350133)**, apenas o **200.222.15.226** foi também utilizado por outras contas envolvidas nesta investigação. Dentre elas, as cinco que mais se conectaram ao referido endereço IP, com exceção da conta **Bolsonaro (21864098922)**, pertencem ao **GRUPO RIO**, ao qual a conta em questão possivelmente pertence.

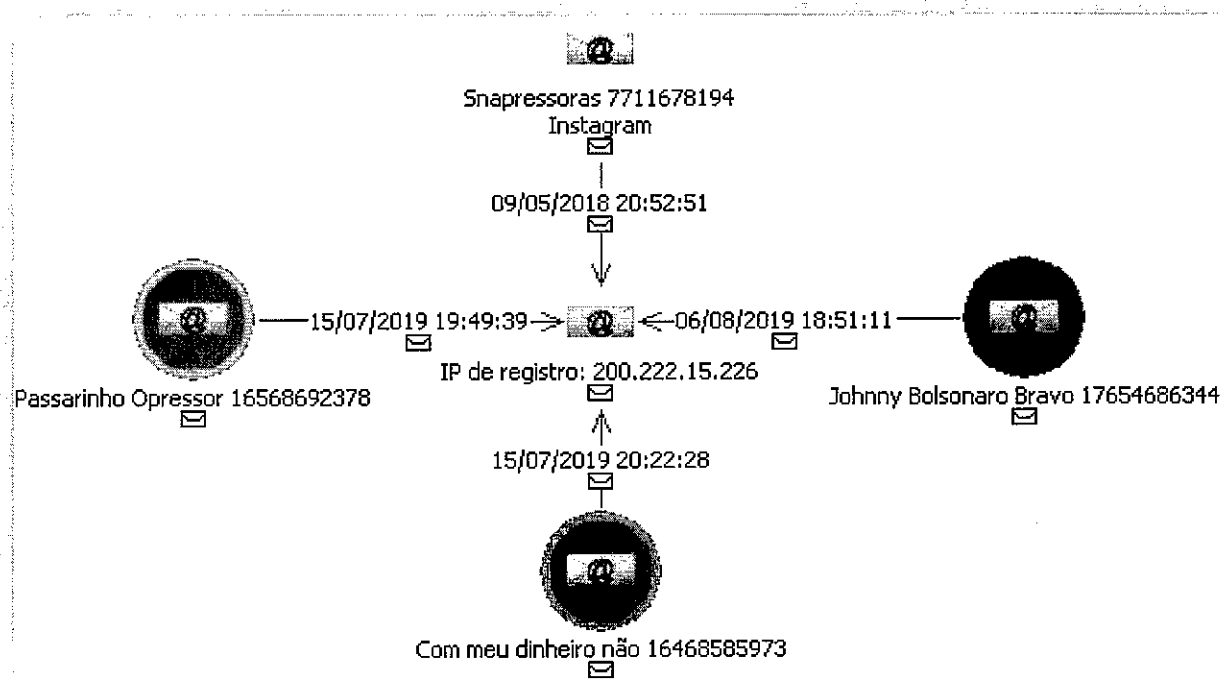


➤ **Snapressoras (7711678194)**

Os dados cadastrais dessa conta, registrada em 09/05/2018, trazem apenas o e-mail **snapressoras@gmail.com**, que utiliza o e-mail de recuperação **nascimento544@hotmail.com**.



O endereço IP de registro por ela utilizado é o mesmo das contas **Passarinho Opressor (16568692378)**, **Johnny Bolsonaro Bravo (17654686344)** e **Com meu dinheiro não (16468585973)**, já abordadas anteriormente, e que guardam maior correlação, considerando os endereços de IP mais utilizados por elas, com o **GRUPO RIO DE JANEIRO**.

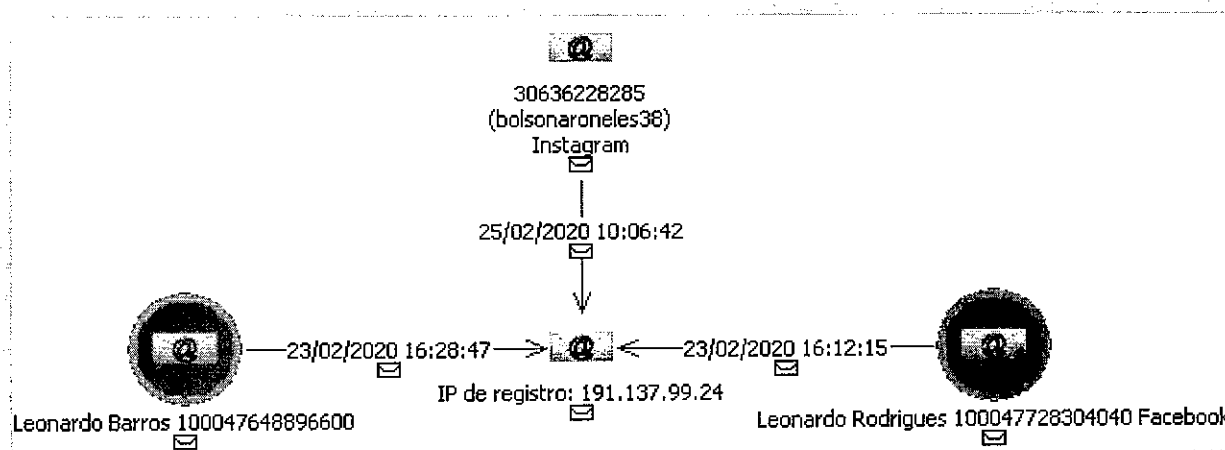


➤ **bolsonaroneles38 (30636228285)**

Os dados cadastrais dessa conta, registrada em 25/02/2020, trazem apenas o e-mail **bolsonaroneles38@outlook.com**.



O endereço IP de registro da conta **bolsonaroneles38 (30636228285)** é o mesmo das contas **Leonardo Barros (100047648896600)** e **Leonardo Rodrigues (100047728304040)**, ao que tudo indica pertencentes a **LEONARDO RODRIGUES DE BARROS NETO, do GRUPO RIO DE JANEIRO**, ao qual, possivelmente, pertence a conta em questão.



3 - CONSIDERAÇÕES FINAIS:

De acordo com o relatório produzido pelo Facebook, a suposta rede de contas inautênticas ligadas a apoiadores do Presidente Jair Bolsonaro removidas pela empresa “*consistia em vários grupos com atividade conectada que utilizavam uma combinação de contas duplicadas e contas falsas*”.

A rede consistia em vários grupos com atividade conectada que utilizavam uma combinação de contas duplicadas e contas falsas – algumas das quais tinham sido detectadas e removidas por nossos sistemas automatizados – para evitar aplicação de nossas políticas, criar pessoas fictícias fingindo serem repórteres, publicar conteúdo e gerenciar Páginas fingindo ser veículos de notícias.

No sítio da internet acessado através do endereço eletrônico <https://about.fb.com/br/news/2020/07/removendo-comportamento-inautentico-coordenado/>, consta ainda, acerca de supostas redes removidas pelo Facebook, que:

Em cada um dos casos, as pessoas por trás da atividade coordenaram entre si e utilizaram contas falsas como parte central de suas operações para se ocultar, e é com base nessa violação de política que estamos agindo. Quando investigamos e removemos tais operações, nos concentramos no comportamento, e não no conteúdo – independentemente de quem esteja por trás dessas redes, qual conteúdo elas compartilhem, ou se elas são estrangeiras ou domésticas.

Após análise dos dados até então disponíveis, verificou-se que os investigados **TÉRCIO ARNAUD TOMAZ, LEONARDO RODRIGUES DE BARROS NETO, VANESSA DO NASCIMENTO NAVARRO e JONATHAN WILLIAN BENETTI** de fato utilizaram contas duplicadas, o que não foi constatado para os investigados **CARLOS EDUARDO GUIMARÃES e PAULO EDUARDO LOPES**.

Com relação à utilização de contas falsas, merecem aprofundamento as seguintes contas:

- **Marcos Antonio Diniz (100029037068290)**, possivelmente operada por **TÉRCIO ARNAUD TOMAZ**;
- **Luiza Lara (100050523635882)** e **bolsonaroneles38 (30636228285)**, possivelmente operadas por **LEONARDO RODRIGUES DE BARROS NETO**;
- **Johnny Bolsonaro Bravo (17654686344)**, **Passarinho Opressor (16568692378)**, **Snapressoras (7711678194)**, **Rodrigo Weikert (100026424701806)**, **Anderson Luis (100049207185203)**, **Fechado com Bolsonaro (34207120387)**, **Andrea Nascimento (100025592749239)**, **Bolsonaro (21864098922)**, possivelmente operadas por **VANESSA DO NASCIMENTO NAVARRO**;
- **Marta Silva (100049491290600)**, possivelmente operada pela Deputada Estadual **Alana Passos**;
- **John Benetti (100000346210798)**, **John Bernardo (100028325869933)**, **John Bennett (100012653656188)**, **John Bennett (100028675806033)**, **John Bennett II (100028874289858)**, **Reginaldo Brito Gonzáles (100028336123985)**, **William**

Person (100045717315834), possivelmente operadas por JONATHAN WILLIAN BENETTI;

- **Aldous Müller (100012793725918), possivelmente operada por GABRIEL FERNANDES RIBAS.**
- **Tudo é Bolsonaro (5765160250), DiDireita (14196081903), Porque o Bolsonaro ? (5631430360), Trump We Trust (13140887530), vinculadas ao e-mail backbauer@gmail.com, cujo usuário não foi identificado.**

No entanto, a partir dos dados até então fornecidos pelo Facebook, não é possível afirmar tratar-se de “*atividade conectada*”, haja vista que a consistência de alguns vínculos estabelecidos e mencionados no relatório produzido pela empresa não puderam ser confirmados.

Sem a análise do conteúdo publicado pelas contas removidas, também não foi possível verificar a alegação feita pelo Facebook, de que os operadores destas estariam “*fingindo serem repórteres*” ou publicando conteúdo e gerenciando páginas “*fingindo ser veículos de notícias*”, tampouco confirmar a utilização sistemática das contas em questão para promover ataques às instituições.

É a informação.

FABIO
LUTTI

Assinado de forma
digital por FABIO LUTTI
Dados: 2020.12.17
12:01:25 -03'00'

FABIO LUTTI
Agente de Polícia Federal
Matrícula 14.740



SERVIÇO PÚBLICO FEDERAL
MJSP - POLÍCIA FEDERAL
SUPERINTENDÊNCIA REGIONAL NO DISTRITO FEDERAL
SERVIÇO DE INTELIGÊNCIA POLICIAL

IPL 2020.0060052 – OPERAÇÃO LUME – SIP/SR/PF/DF

RELATÓRIO DE ANÁLISE DE POLÍCIA JUDICIÁRIA

RA Nº 12/2020 - IPL 2020.0060052 - SIP/SR/PF/DF - OPERAÇÃO LUME

O presente Relatório de Análise de Polícia Judiciária objetiva atender a requerimento do MPF/PGR, manifesta na representação 161128/20/Ministério Público Federal/PGR/HJ, § 61, Item 57.1, pg. 16/27, *in verbis*:

“(57.1) identificação, pela autoridade policial, dos locatários de caminhões e trios elétricos presentes nos atos antidemocráticos ocorridos em frente ao Quartel-General do Exército e à Praça dos Três Poderes nos dias 19 de março e 3 de maio de 2020, respectivamente(...)”.

Diante da requisição ministerial realizou-se diligências, pesquisas nos bancos de dados disponíveis e entrevistas com pessoas relacionadas a situação, apurando-se o que segue:

A. Veículo identificado como carro de som utilizado na manifestação ocorrida em **19/04/2020** defronte ao **Quartel General do Exército** em Brasília.

1. Veículo placa **HUN 0074**, Brasília-DF, caminhão modelo GM 6000 CUSTON, registrado em nome de PAULO ROBERTO BARROSO FEITOSA, CPF 816.966.631-72, que é sócio do CNPJ: 03.160.805/0001-90, Nome Empresarial: CENTRO OESTE PRODUÇÃO, PUBLICIDADE, EVENTOS E SERVIÇOS LTDA, com endereço à Área de Desenvolvimento Econômico de Ceilândia (ADE), Quadra 03, Conjunto E, Lote 13, Ceilândia/DF.

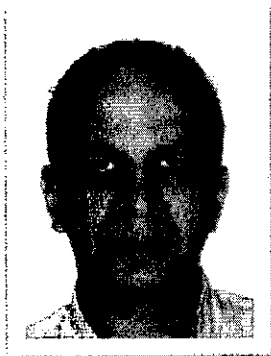
RELATÓRIO DE ANÁLISE DE POLÍCIA JUDICIÁRIA Nº 12
IPL 2020.0060052 – OPERAÇÃO LUME

F1. 566
SR/PF/DF
2020.0124709

No endereço em Ceilândia entrevistou-se PAULO ROBERTO, que confirmou a contratação e participação do seu veículo de som na manifestação ocorrida no dia 19/04/2020, defronte ao Quartel General do Exército. Disse que foi contratado pela pessoa que conhece como RENAN, que utiliza os terminais telefônicos (62) , (61) e (61) . Disse que o pagamento pelo serviço foi no valor de R\$ 600,00 (seiscentos reais), pago, em dinheiro, durante o evento. PAULO falou ainda que esse tipo de contato é feito por aplicativo de mensagens, mas que, como trocou de celular, não possui mais as mensagens daquela contratação. PAULO relatou, também, que não fez contrato formal ou possui qualquer documento referente a contratação. PAULO informou, ainda, que para participar de manifestações, o veículo de som necessita ser cadastrado, segundo ele, na Polícia Militar do Distrito Federal (PMDF). Os telefones de contato de PAULO são: (61) e (61)

Pesquisando nos bancos de dados disponíveis foi possível identificar:

- **RENAN DA SILVA SENA**, CPF , RG , DNL 09/04/1963, Ipameri / GO, Endereço Residencial Brasília / DF.



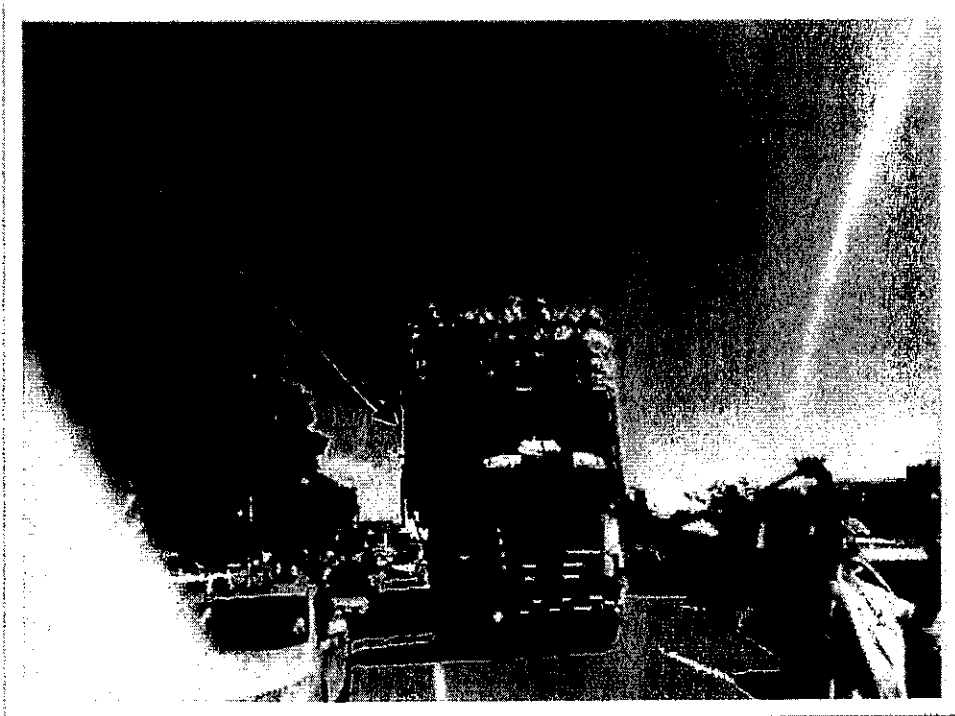
Renan da Silva Sena

B. Veículos identificados como carros de som utilizados na manifestação ocorrida em 03/05/2020 na Esplanada dos Ministérios-Praça dos 3 Poderes.

0

1. Veículo placa **KEV 9036** Brasília /DF, cavalo de caminhão Scânia / R124 e carroceria de "trio elétrico" placa **HNH 4762**, Brasília-DF, ambos registrados em nome de **SANIAMAR DORNELAS DE FREITAS CHAGAS**, CPF [REDACTED], que, junto com seu irmão **RUBENS WERNER DORNELES DE FREITAS**, é sócia do CNPJ: 23.893.817/0001-31, Nome Empresarial: **TRIOS COYOTE E AQUARELA PRODUÇÕES LTDA.**, com endereço à QNG 11, Lote 33, Taguatinga-DF.

No endereço em Taguatinga entrevistou-se os irmãos **SANIAMAR** e **RUBENS**, esses confirmaram a utilização do Trio Elétrico **COYOTE** na manifestação do dia 03/05/2020, ocorrida em Brasília. O contato com a contratante foi feito via aplicativo de mensagens, com a pessoa de **PAULA**, telefone (51) [REDACTED], no valor de R\$ 7.000,00 (sete mil reais) e que parte do pagamento foi em dinheiro e outra parte em transferência bancária realizada por **NAIR BERENICE DA SILVA**, Banco do Brasil, Agência: 1249-1, Conta Corrente: 107.810-0. Os irmãos entrevistados informaram que não foi feito contrato ou possuem qualquer documento que ateste a contratação ou a realização do serviço de sonorização do evento. O telefone de contato do **RUBENS** é (61)



Trio Coyote na Esplanada dos Ministérios em 03/05/2020, (imagem extraída do smartphone de **RENAN SENA**, Name: 1588514995330.jpg).

Pesquisando nos bancos de dados disponíveis foi possível identificar:

- **PAULA CASSOL LIMA**, advogada, CPF: [REDACTED], Doc. Identidade: [REDACTED]
- DETRAN/RS, residente à [REDACTED]
Porto Alegre/RS, Fone: (51) [REDACTED]

Em fontes abertas foi possível identificar PAULA CASSOL como coordenadora estadual do Movimento Brasil Livre (MBL) no Rio Grande do Sul (<https://medium.com/betaredacao/pol%C3%ADticos-favor%C3%A1veis-%C3%A0-pris%C3%A3o-de-lula-dizem-que-ele-est%C3%A1-tentando-criar-um-fato-pol%C3%ADtico-42010b2045c5> última visita em 02/10/2020 às 16:08) e candidata, não eleita, a Deputada Federal em 2018 pelo Partido Progressista (PP) (<https://politica.estadao.com.br/eleicoes/2018/candidatos/rs/deputado-federal/paula-cassol,1100> última visita em 02/10/2020).



Paula Cassol Lima

- **NAIR BERENICE DA SILVA**, empresária, CPF [REDACTED], residente à [REDACTED] Porto Alegre – RS, telefone declarado em 2019, (51) [REDACTED]

Em fontes abertas foi possível identificar Nair Berenice, apresentando-se como “Tuty Nair Berenice da Silva” e vinculada a uma arrecadação de fundos conhecida como “Vakinha” (<https://www.vakinha.com.br/vaquinha/querem-nos-tirar-da-rua-nao-vaio>) última visita em 24/09/2020 às 21:05h.

D



Nair Berenice da Silva

2. Veículo placa **NWA 2267**, Goiânia / GO, Caminhão FORD/F350 com Carroceria de "Trio Elétrico", veículo de propriedade do CNPJ 04.838.919/0001-00, MEGA SOUND, PUBLICIDADE, EVENTOS, PALCOS, SOM E LUZ, com endereço à Rua Comprida SN, Quadra 03, Lotes 14 a 22, Vila São Domingos, Parque Maracanã, Goianira/GO, sendo sócios da referida empresa: **WELLINGTON JOSÉ JORGE**, CPF _____, residente à Rua _____, Goiânia – GO e **CLEYTON DE MELO JORGE**, CPF _____, residente no mesmo endereço, pois são pai e filho respectivamente. WELLINGTON, em entrevista, afirmou que esteve em Brasília, em maio desse ano (2020), dirigindo ele mesmo o caminhão com carroceria de "trio elétrico" da empresa, não sabendo precisar o dia exato, mas asseverando que foi em um final de semana. Relatou que foi procurado por um grupo de pessoas para ir a Brasília e que recebeu pelo serviço a quantia de R\$ 1.500,00 (um mil e quinhentos reais). WELLINGTON afirmou que o dinheiro para o pagamento foi arrecadado por intermédio de coleta entre os participantes (vaquinha), pois observou o homem que o contactou recolhendo o dinheiro entre os manifestantes que o acompanhavam. WELLINGTON não soube dizer o nome da pessoa que o contactou, definiu-o, apenas, como um homem idoso. Sobre a emissão de recibo ou contrato de locação, afirmou que não existiu, "foi tudo de boca". WELLINGTON relatou que a dinâmica da contratação foi realizada com o mínimo de informações, pagamento em dinheiro e sem emissão de recibo; e concluiu dizendo que, quando aceitou o serviço, não se atentou para esses detalhes.

3. Veículo **KCU 4399** – Goiânia / GO, caminhão Ford F 400; e

4. Veículo **HUN 0074** – Brasília / DF, caminhão GM 600 CUSTON, ambos pertencentes à PAULO ROBERTO BARROSO FEITOSA, sócio do CNPJ 03.160.805/0001-90, nome empresarial CENTRO OESTE PRODUÇÃO, PUBLICIDADE, EVENTOS E SERVIÇOS LTDA, endereço à ADE, Quadra 03, Conjunto E, Lote 13, Ceilândia, telefones de contato (61) e (61)

Em nova entrevista, PAULO ROBERTO esclareceu que foi contratado, novamente, por **RENAN**, para prestar serviços de veículos de som durante a manifestação ocorrida em 03 de maio de 2020 na Esplanada dos Ministérios, nas mesmas condições ocorridas quando da contratação do mesmo serviço para a manifestação ocorrida em 19 de abril de 2020. Paulo complementou informando que o valor e forma de pagamento foram as mesmas da anterior, R\$ 600,00 (seiscentos reais) por cada veículo, pagamento em dinheiro e realizado na manifestação. PAULO acrescentou que o contratante RENAN, usualmente, o contrata para prestar serviços de sonorização durante manifestações em Brasília e que RENAN sempre segue o protocolo de solicitar, antes das manifestações, os documentos dos veículos e dos motoristas para fazer um cadastramento que acredita ser no Centro Integrado de Operações de Brasília (CIOB) e não na PMDF, como informou na entrevista anterior.

Pesquisando em fontes abertas foi possível conhecer que compete a Subsecretaria de Operações Integradas da Secretaria de Segurança Pública do Distrito Federal (Siop) "(...) o cadastramento de qualquer evento, como shows artísticos e corridas, ou manifestações populares que demandem a ação dos órgãos de segurança pública (...). (<http://www.ssp.df.gov.br/subsecretaria-de-operacoes-integradas/>) (última visita em 27/10/2020 às 16:29h), sendo o Centro Integrado de Operações de Brasília (CIOB) estrutura integrante da (Siopi).

5. Veículo **JGY 9150** - Brasília / DF, Caminhão Iveco Dail Y55C16 CS, pertencente à PAULA DANIELLA ALVES PINHEIRO, Sócia do CNPJ 15.417.594/0001-08, PAULA DANIELLA ALVES PINHEIRO CARROS DE SOM

- ALTO FALANTES, endereço à QNO 18, Conj. 4, Lote 27 Ceilândia Norte CEP: 72260-804, fone: 61

O responsável por esse carro de som é ROGÉRIO DA NATIVIDADE DOS SANTOS, CPF _____, residente à Ceilândia DF, ex-esposo de Paula Daniella.

PAULO ROBERTO BARROSO FEITOSA, (supracitado) informou que o veículo de som de PAULA DANIELLA foi utilizado na manifestação do dia 03/05/2020, contratado, também, pela pessoa de **RENAN** (supracitado), em negócio intermediado por ele PAULO ROBERTO, nas mesmas condições, valores e forma de pagamento em que foram contratados os veículos de som por ele administrados, sendo Rogério da Natividade o motorista do veículo de som de Paula Daniella durante o evento.

C. Pesquisas realizadas no material extraído do smartphone apreendido em posse de **RENAN DA SILVA SENA**.

Na data de 14 de junho de 2020, **RENAN DA SILVA SENA** foi detido pela Polícia Civil do DF (PCDF). No momento da prisão, RENAN portava um smartphone, Galaxy J7 Prime (SM – G610M) dual chip, que foi apreendido e seu conteúdo foi extraído pela perícia técnica da PCDF (Laudo 52.730/20 Seção de Perícias de Informática – SPI/IC/PCDF). Por requisição do MPF, o material extraído foi compartilhado com o presente inquérito.

Considerando que RENAN SENA foi o contratante dos veículos de som vinculados a PAULO ROBERTO BARROSO FEITOSA, pesquisou-se, no conteúdo extraído do aparelho smartphone que RENAN SENA portava, elementos que pudessem aprimorar o conhecimento sobre as contratações e pagamentos dos referidos veículos de som.

Inicialmente foi possível observar que o aparelho apreendido comportava dois terminais numéricos **5562920001571** e **556199940494**, ambos, conforme já apurado na presente informação, pertencentes a RENAN SENA.

RELATÓRIO DE ANÁLISE DE POLÍCIA JUDICIÁRIA Nº 12
IPL 2020.0060052 – OPERAÇÃO LUME

Fl. 572
SR/PF/DF
2020.0124709

5562920001571@s.whatsapp.net BRRenan Sena (owner)

Imagem extraída do smartphone de Renan Sena (chats)

556199940494@s.whatsapp.net Comercial (owner)

Imagem extraída do smartphone de Renan Sena (chats)

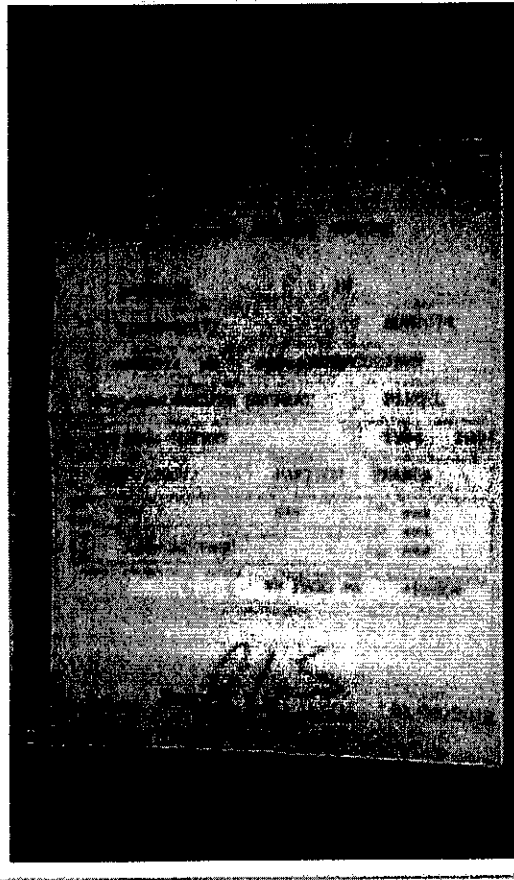
Com ênfase nos atos de contratação e pagamento dos veículos de som utilizados nas manifestações do 19 de abril e 03 de maio de 2020 depurou-se:

1) Contratações e participações de veículos de som nas manifestações ocorridas nos dias **19/04/2020** e **03/05/2020**.

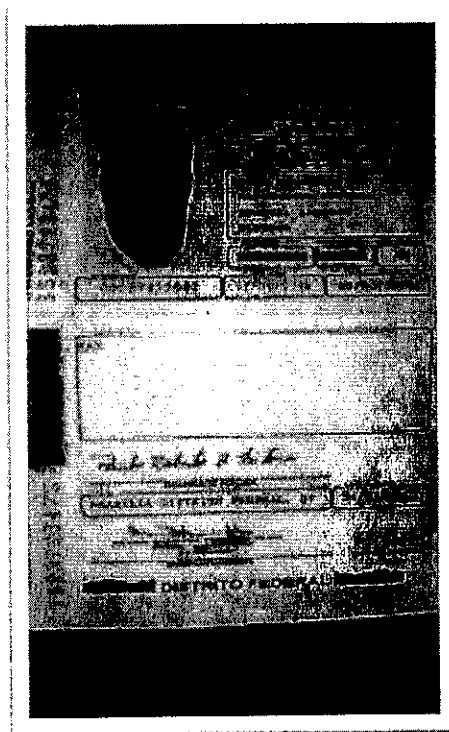
Conforme informou PAULO ROBERTO BARROSO FEITOSA, em entrevista, RENAN SENA solicitava os dados dos veículos e motoristas para que fossem cadastrados, juntos aos órgãos do Governo do Distrito Federal, como participantes das manifestações. Nesse contexto, pesquisando no material apreendido foram localizadas imagens de Certificados de Registros e Licenciamento de Veículos (CRLV) e de Carteiras Nacional de Habilitação (CNH) de pessoas relacionadas aos veículos de som contratados por Renan Sena.

RELATÓRIO DE ANÁLISE DE POLÍCIA JUDICIÁRIA Nº 12
IPL 2020.0060052 – OPERAÇÃO LUME

Fl. 573
SR/PE/DF
2020.0124709



CRLV do Veículo placa HUN 0074, utilizado na manifestação do dia 19/04/2020.
(Imagem extraída do smartphone de Renan Sena, Name: 1587149298351.jpg, criada em 17/04/2020)

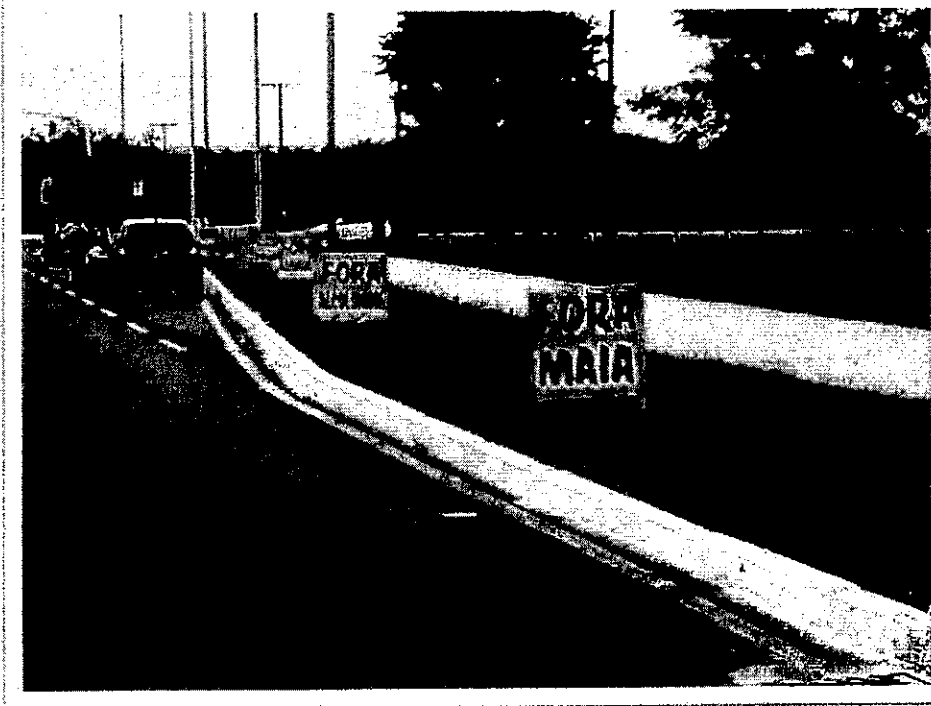


[Handwritten signature]

**RELATÓRIO DE ANÁLISE DE POLÍCIA JUDICIÁRIA Nº 12
IPL 2020.0060052 – OPERAÇÃO LUME**

Fl. 574
SR/PP/DF
2020.0124709

CNH de Paulo Roberto Barroso Feitosa. (Imagem extraída do smartphone de Renan Sena, Name: 1587153256809.jpg, criada em 17/04/2020).



Acesso ao Setor Militar Urbano com um veículo de som ao fundo, possivelmente o veículo de placa HUN 0074. (Imagem extraída do smartphone de Renan Sena, Name: 1587299358288.jpg, criada em 19/04/2020)

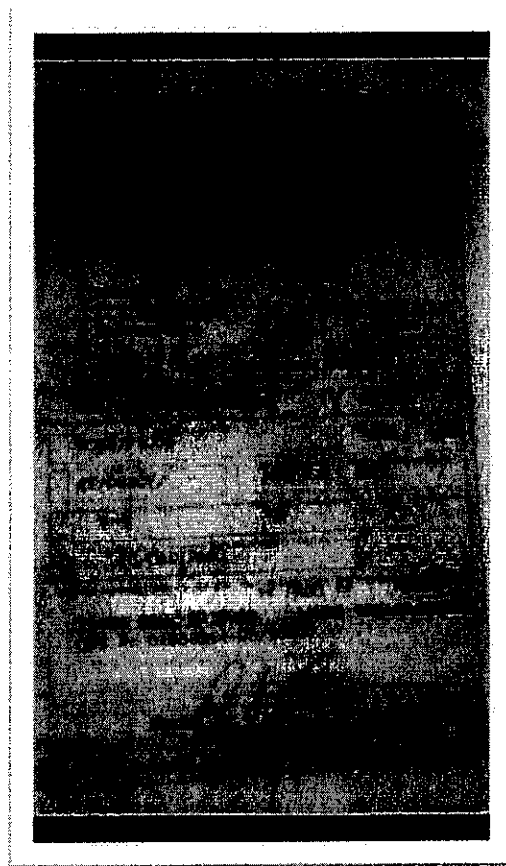


Renan Sena na manifestação em frente ao Quartel General do Exército. (Imagem extraída do smartphone de RENAN SENA, Name: 1587314968814.jpg, criada em 19/04/2020, às 13:49:28)

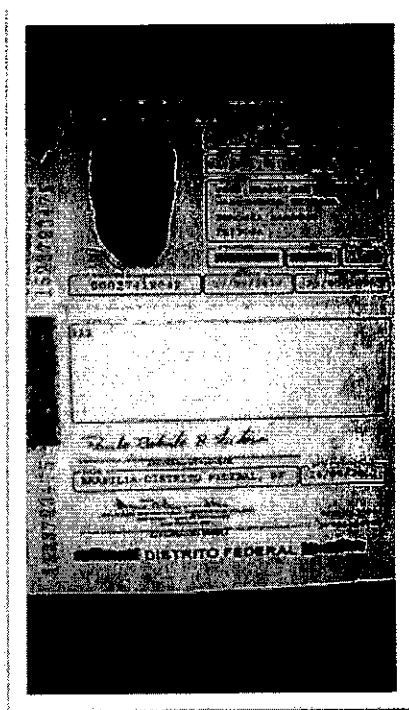
7

RELATÓRIO DE ANÁLISE DE POLÍCIA JUDICIÁRIA Nº 12
IPL 2020.0060052 – OPERAÇÃO LUME

Fl. 575
SR/PE/DF
2020.0124709



CRLV do Veículo Placa **KCU 4399** utilizado na manifestação ocorrida no dia **03/05/2020**. (Imagem extraída do smartphone de Renan Sena, Name: 1588265562318.jpg, criada em 30/04/2020)

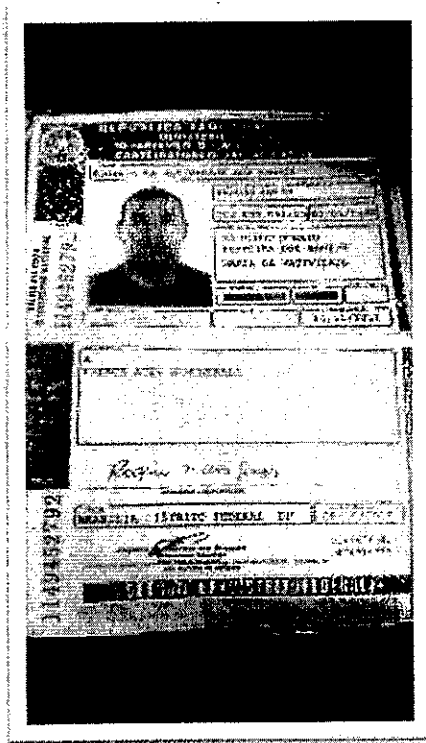


7

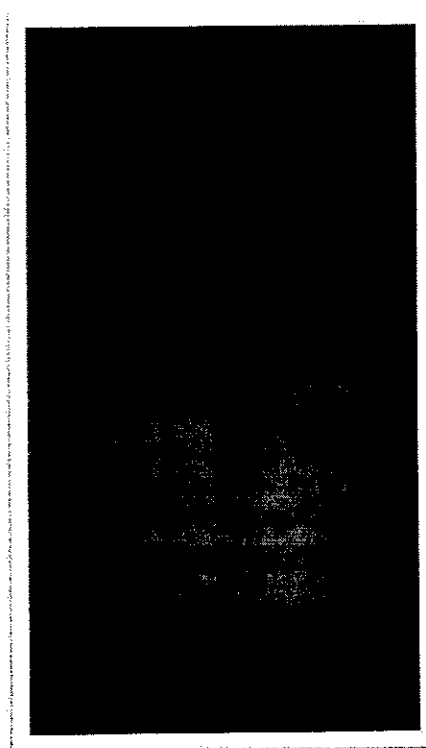
RELATÓRIO DE ANÁLISE DE POLÍCIA JUDICIÁRIA Nº 12
IPL 2020.0060052 – OPERAÇÃO LUME

Fl. 576
SR/PE/DF
2020.0124709

CNH de Paulo Roberto Barroso Feitosa. (Imagem extraída do smartphone de Renan Sena, Name: 1588265562680.jpg, criada em 30/04/2020).



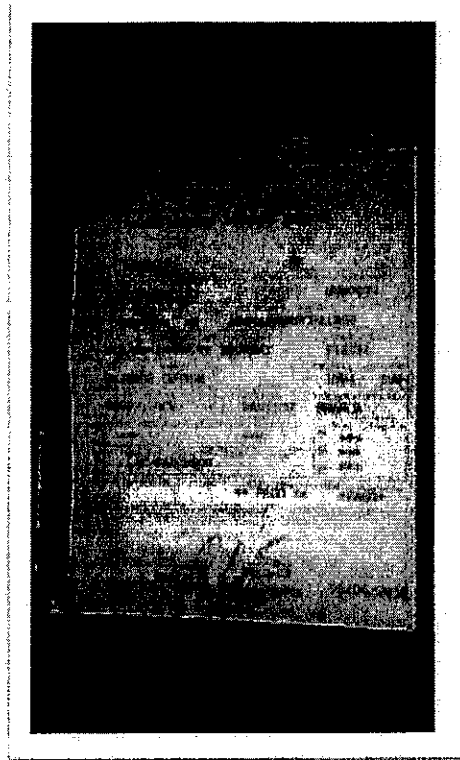
CNH de Rogério Natividade dos Santos, responsável pelo veículo de som placa JGY 9150, utilizado na manifestação do dia 03/05/2020. (Imagem extraída do smartphone de Renan Sena, Name: 1588265563029 criada em 30/04/2020)



**RELATÓRIO DE ANÁLISE DE POLÍCIA JUDICIÁRIA Nº 12
IPL 2020.0060052 – OPERAÇÃO LUME**

Fl. 577
SR/PF/DF
2020.0124709

CRLV do veículo placa **JGY 9150**, utilizado na manifestação ocorrida no dia **03/05/2020**. (Imagem extraída do smartphone de Renan Sena, Name: 1588265563345, criada em **30/04/2020**).



CRLV do veículo, placa **HUN 0074** utilizado na manifestação do dia **03/05/2020**. (Imagem extraída do smartphone de Renan Sena Name: 1588265564029, criada em **30/04/2020**)




Renan Sena, na manifestação ocorrida em **03/05/200** na Praça dos Três Poderes. (Imagem extraída do smartphone de Renan Sena, Name: 1588516550328, criada em **03/05/2020 às 11:35:50**)

2) Recursos financeiros para contratação dos veículos de som.

Nas entrevistas, PAULO ROBERTO informou que os pagamentos realizados por RENAN eram em espécie, geralmente ocorriam nas manifestações e o dinheiro era arrecadado através de financiamento coletivo, conhecido como "vaquinha".

Nesse contexto, foi localizada, no smartphone de RENAN, a imagem/cópia de, apenas, um documento que retrata a transferência de valores para possível pagamento de serviço de carro de som, trata-se da imagem, de um comprovante de operação onde a pessoa de ARY MARCOS DE PAULA BARBARA transfere o valor de R\$ 300,00 para PAULO ROBERTO BARROSO FEITOSA (supracitada) em 30/04/2020, imagem abaixo.

Itaú Uniclass 

Comprovante de operação
Transferência entre contas Itaú

Dados da conta debitada:
Nome: ARY MARCOS DE PAULA BARBARA
Agência: 459 C conta corrente: 0360-2

Dados da conta creditada:
Nome: PAULO ROBERTO BARROSO FEITOSA
Agência: 1644 C conta corrente: 01173-5

Valor da transferência: R\$ 300,00

Transferência efetuada em 12/04/2020 às 16:22:51h via Internet.
Autenticação:
202EC3F4777ABDEF19C49DD3957B3537ABFEB1E5

Consultas, informações e serviços transacionais, acesse itau.com.br/uniclass ou ligue 4004 4826 (capitais e regiões metropolitanas) ou 0800 570 4826 (demais localidades), todos os dias, 24 horas por dia ou procure sua agência. Reclamações, cancelamentos e informações gerais, ligue para o SAC: 0800 728 0728, todos os dias, 24 horas por dia. Se não ficar satisfeito com a solução apresentada, de posse do protocolo, contate a O.Undona: 0800 570 0011, em dias úteis, das 9h às 18h. Deficiente auditivo/fala: 0800 722 1722, todos os dias, 24 horas por dia. O entre em contato agora mesmo através do Fale conosco, no site do Itaú.

Comprovante de transferência de valores para Paulo Roberto Barroso Feitosa realizada por de Ary Marcos de Paula Barbara, no valor de R\$ 300,00.

Pesquisando nas bases de dados disponíveis foi possível apurar:

Nome: ARY MARCOS DE PAULA BARBARA; CPF: _____; Endereço

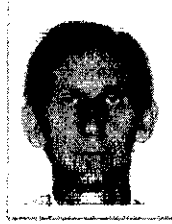
Residencial:

Goiânia/GO; Telefone: _____; Profissão: Empresário

7

RELATÓRIO DE ANÁLISE DE POLÍCIA JUDICIÁRIA Nº 12
IPL 2020.0060052 – OPERAÇÃO LUME

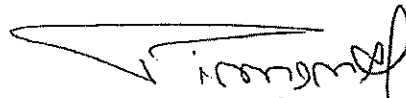
Fl. 579
SR/PE/DF
2020.0124709



Ary Marcos de Paula Barbara

Destaca-se que no material pesquisado não foi encontrado vínculos entre Renan Sena e Ary Marcos.

É o relatório.


APF LUÍS PIMENTEL
Matr. 3685



SERVIÇO PÚBLICO FEDERAL
MJSP - POLÍCIA FEDERAL
SUPERINTENDÊNCIA REGIONAL NO DISTRITO FEDERAL
SERVIÇO DE INTELIGÊNCIA POLICIAL

IPL 2020.0060052 – OPERAÇÃO LUME – SIP/SR/PF/DF

RELATÓRIO DE ANÁLISE DE POLÍCIA JUDICIÁRIA

RA Nº 13/2020 - IPL 2020.0060052 - SIP/SR/PF/DF - OPERAÇÃO LUME

O presente Relatório de Análise de Polícia Judiciária, objetiva contextualizar a participação de **RENAN DA SILVA SENA** na organização de manifestações ocorridas no primeiro de semestre de 2020 em Brasília/DF.

Na data de 14 de junho de 2020, RENAN DA SILVA SENA foi detido pela Polícia Civil do Distrito Federal (PCDF). No momento da prisão, RENAN portava um smartphone, Galaxy J7 Prime (SM – G610M) *dual chip*, que foi apreendido e seu conteúdo foi extraído pela perícia técnica da PCDF (Laudo 52.730/20 Seção de Perícias de Informática – SPI/IC/PCDF). Por requisição do MPF, o material extraído foi compartilhado com o presente inquérito.

Pesquisando no conteúdo extraído do smartphone de RENAN SENA, dois terminais numéricos foram identificados, 5562920001571 e 556199940494, ambos, vinculados a RENAN DA SILVA SENA.



Imagem extraída do smartphone de RENAN SENA (chats)



Imagem extraída do smartphone de RENAN SENA (chats)

Nome: RENAN DA SILVA SENA (Fig. 01 abaixo);

CPF:

RG:

DNL:

Endereço Residencial:

Brasília / DF.



Fig. 01 – Renan da Silva Sena

A. ORGANIZAÇÃO DE MANIFESTAÇÕES

A partir da análise do material extraído do smartphone apreendido em poder de RENAN SENA, foi possível inferir a participação deste na organização de manifestações ocorridas em Brasília no primeiro semestre de 2020. O “acampamento patriota” realizado na Praça dos Três Poderes é um exemplo (Fig. 02 abaixo).



Fig. 02 – Renan Sena e o cartaz do “acampamento patriota”, destaque o número do telefone de Renan no cartaz.

Outras imagens, identificadas no material extraído do smartphone de RENAN SENA, corroboram na percepção de que este cidadão foi um ativo participante na organização de manifestações em Brasília (Fig. 03, 04 e 05 abaixo).



Fig. 03 – Renan Sena ao lado de faixas de manifestação defronte ao Palácio do STF, destaque para a faixa que Renan solicita a confecção (Item A.1 abaixo)



Fig. 04 – Renan Sena no alto de um carro de som em 15/04/2020



Fig. 05 - Renan na manifestação em frente ao Quartel General do Exército, imagem datada de 19/04/2020.

O Relatório de Análise de Polícia Judiciária Nº 12/2020, que versa sobre a atuação de RENAN SENA na contratação de veículos de som para manifestações, também, corrobora para a inferência de que RENAN SENA participou da organização de manifestações ocorridas no DF no 1º semestre de 2020.

A.1 CONFECÇÃO DE FAIXAS

Na inspeção do conteúdo extraído do smartphone apreendido com RENAN SENA encontrou-se algumas mensagens postadas no aplicativo de mensagens WhatsApp Chat, em que, RENAN SENA (“BRRenan Sena”) solicita ao interlocutor “Mano Faixas”, terminal telefônico, a confecção de faixas com dizeres específicos, certamente para serem utilizadas em manifestações. A solicitação de confecção de faixas é mais um indicativo da participação do nominado na organização de manifestações ocorridas no DF (Fig. 06 e 07 abaixo).

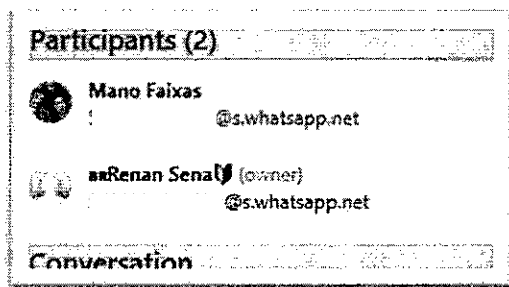


Figura 06 – Participantes do WhatsApp Chat



Fig. 07 – Imagem do Contato “Mano Faixas”

Em 05/06/2020, RENAN SENA (*BRRenan Sena*) posta uma mensagem para “*Mano Faixas*”, solicitando uma faixa de 3 metros com os dizeres: “*Vagabundos do STF na cadeia*” (Fig. 08 e 09 abaixo). Imagem extraída do celular de Renan Sena demonstra a referida faixa fixada na Praça dos Três Poderes, defronte ao Palácio do STF (Fig. 03 acima).

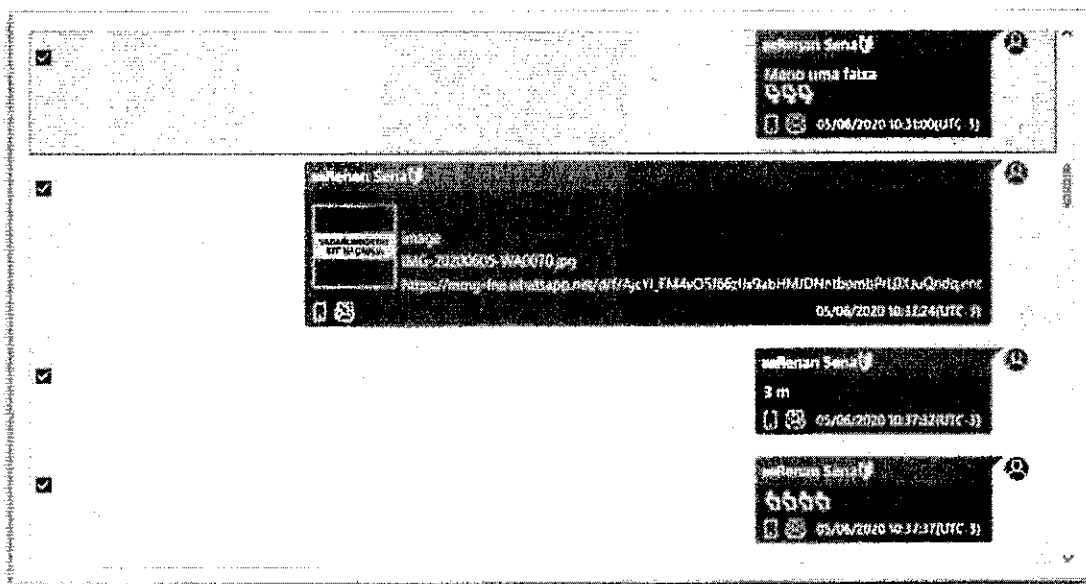


Fig. 08 – Renan Sena solicita a faixa

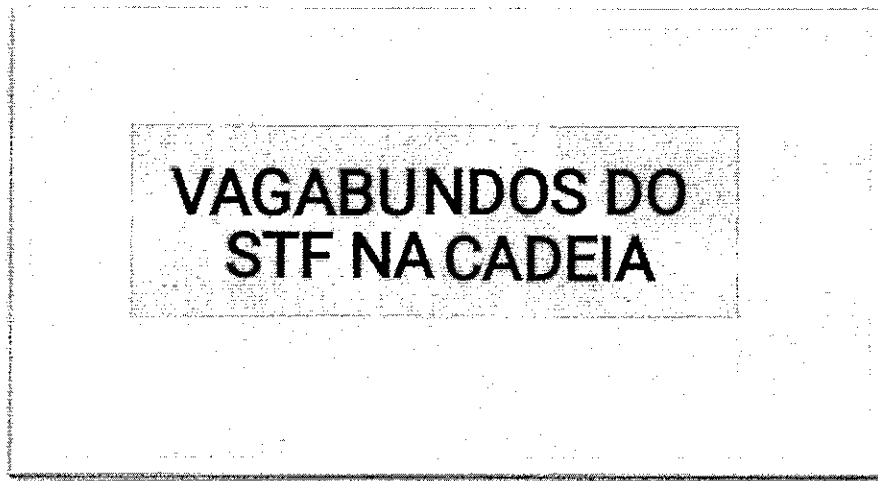


Fig. 09 – Imagem ampliada dos dizeres da faixa solicitada

O interlocutor “Mano Faixas” posta: “Blz” (Fig. 10 abaixo).

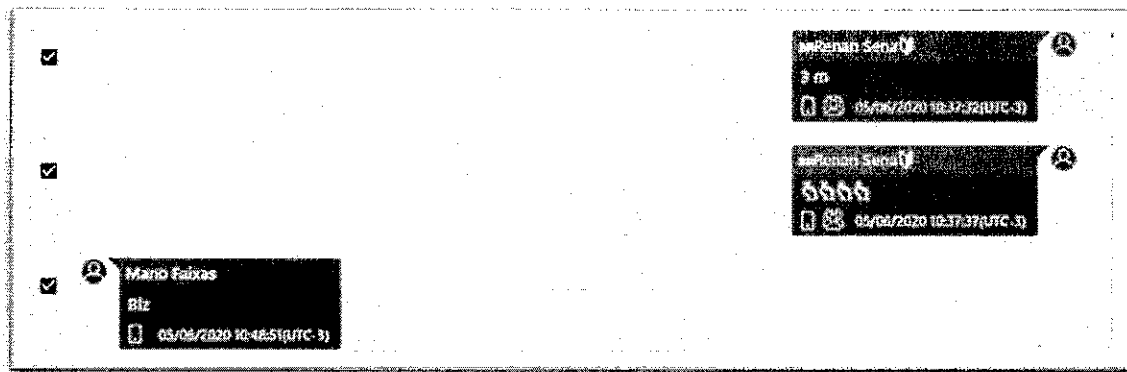


Fig. 10 - Resposta do interlocutor “Mano Faixas”

Em 13/06/2020, Renan Sena “BRRenan Sena” posta várias mensagens a “Mano Faixas” (Fig. 11 e 12 abaixo). Aparentemente são solicitações de confecções de faixas, seis ao total, com os dizeres e tamanhos específicos, a saber:

“*Todo poder emana do povo - 2 m*”;

“*Bolsonaro: Comandante supremo das FFAA - 3m*”;

“*#FechadosComBolsonaro - 2m*”;

“*Intervenção Militar Com Bolsonaro no Poder - 3m*”;

“*Supremo é o povo - 2m*”;

“*Povo armado jamais será escravizado - 3m*”

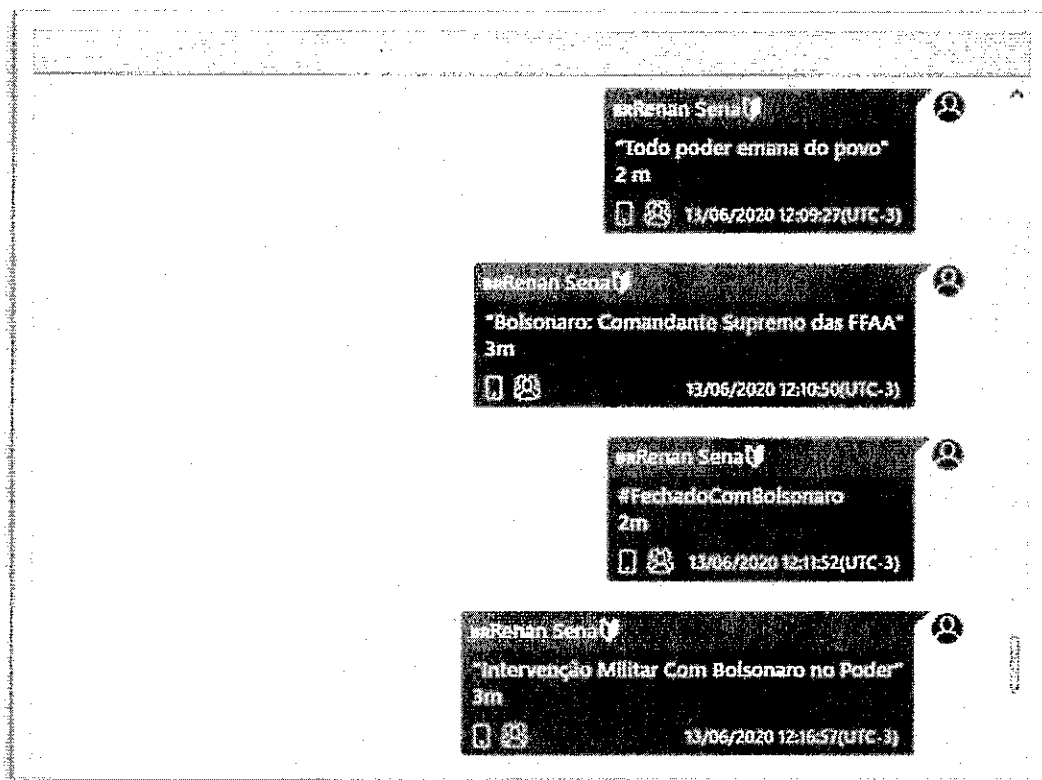


Fig. 11– Dizeres e tamanhos das faixas.

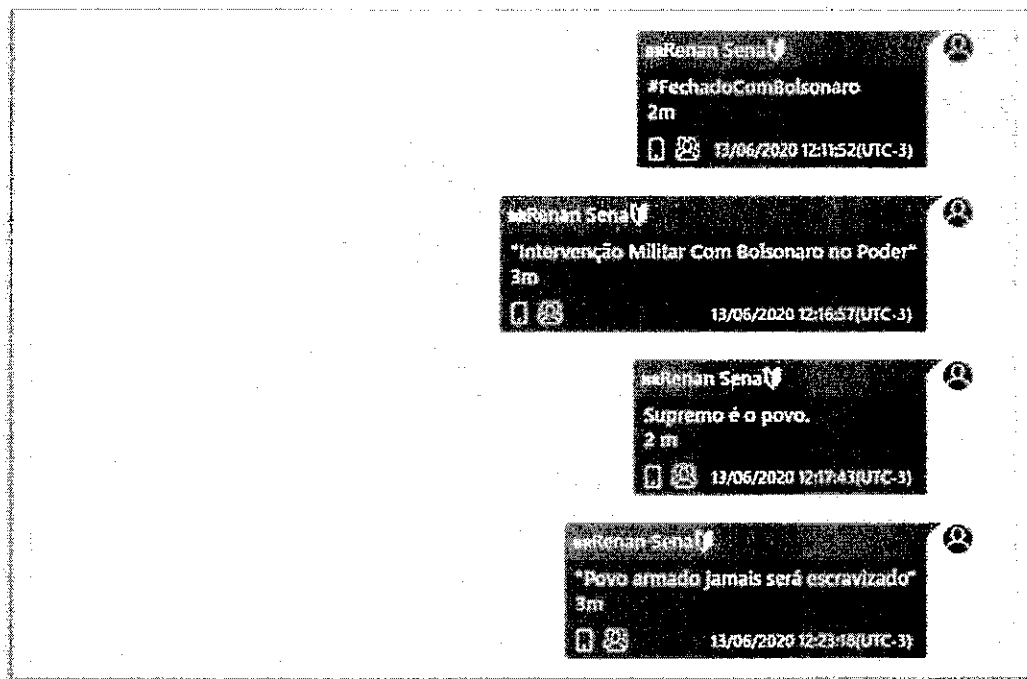


Fig. 12 – Dizeres e tamanhos das faixas

O interlocutor "Mano Faixas", posta: "Pra que dia vc precisa dessas?" (Fig.13 abaixo)

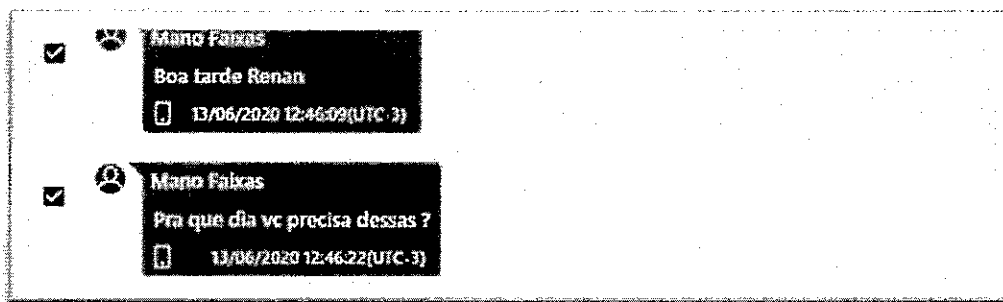


Fig. 13 – Postagem de “Mano Faixas”

Pesquisando nas bases de dados disponíveis, foi possível identificar:

Empresa: ARMANDO ARRUDA DE ALMEIDA 00052746135

Telefone:

E-mail: @hotmail.com

Endereço:

BRASÍLIA/DF:

Nome Responsável: ARMANDO ARRUDA DE ALMEIDA SILVA (Fig. 14 abaixo);

CPF Responsável: ;

Natureza Jurídica: Empresário (Individual).

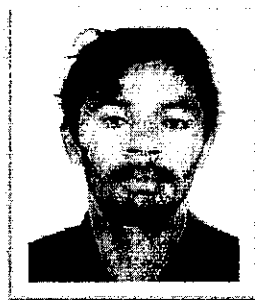


Fig. 14 – Armando Arruda

B. ARRECADAÇÕES PARA AS MANIFESTAÇÕES

No escopo da presente investigação, considerando RENAN SENA como um dos organizadores de manifestações ocorridas no DF no primeiro semestre de 2020, examinou-se o material extraído do smartphone de Renan, objetivando identificar formas de arrecadação para custeio das manifestações e atos preparatórios dos eventos. Nesse sentido, não se logrou êxito em identificar uma estrutura arrecadatória minimamente organizada, mas apenas contribuições individuais abaixo especificadas.

B1. CONTRIBUIÇÃO INDIVIDUAL ESPECÍFICA PARA A CONFEÇÃO DE FAIXAS

Uma contribuição financeira individual e específica para confecção de faixas foi identificada na troca de mensagens, via aplicativo WhatsApp Chat, apresentada a seguir.

Os interlocutores são “*Pr Leonel Santos Ig Batista*” e Renan Sena “*BRRenan Sena*” (Fig. 15 e 16 abaixo).



Fig. 15 – Interlocutores das mensagens

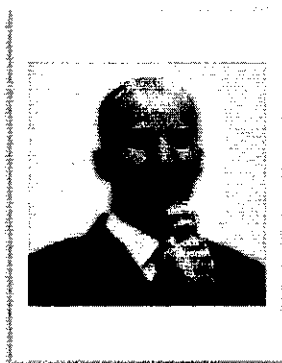


Fig. 16 – Imagem do contato “*Pr Leonel Santos Ig Batista*”.

O interlocutor “*Pr Leonel Santos Ig Batista*” sugere a Renan a confecção de faixas e se propõe a contribuir financeiramente (Fig. 17 a 25 abaixo).

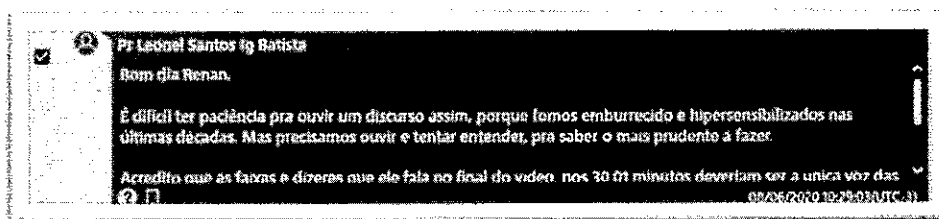


Fig. 17 – Mensagem postada por “*Pr Leonel Santos Ig Batista*”.

Body

Bom dia Renan.

É difícil ter paciência pra ouvir um discurso assim, porque fomos emburrecido e hipersensibilizados nas últimas décadas. Mas precisamos ouvir e tentar entender, pra saber o mais prudente a fazer.

Acredito que as faixas e dizeres que ele fala no final do vídeo, nos 30.01 minutos deveriam ser a única voz das manifestações, pra não dispersar energias, esforços, e no final dar em confusões, como esquerdistas que gritam e se proclamam direita.

Teria como direcionar, ao menos as faixas com essas expressões?

Eu me proponho a contribuir financeiramente melhor pra que isso aconteça?

O que você entende e orienta?

Fig. 18 – Corpo da Mensagem de “Pr Leonel Santos Ig Batista”.

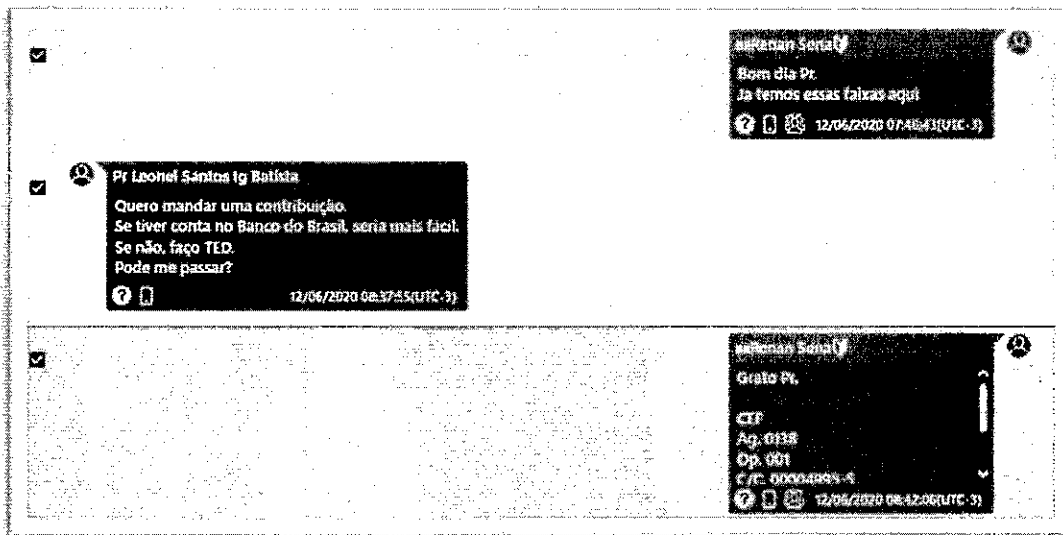


Fig. 19 – Renan Sena repassa a conta bancária para recebimento da contribuição.



Fig. 20 - Imagens que Renan Sena publica para o "Pr Leonel Santos Ig Batista".



Fig. 21 - Imagem enviada por Renan Sena para "Pr Leonel".



Fig. 22 - Imagem enviada por Renan Sena para "Pr Leonel".



Fig. 23 - Imagem enviada por Renan Sena para "Pr Leonel".

O interlocutor "Pr Leonel Santos Ig Batista" solicita a Renan dados para a transferência de recursos e envia o comprovante da transferência; Renan repassa seu CPF e agradece (Fig. 24 e 25 abaixo).

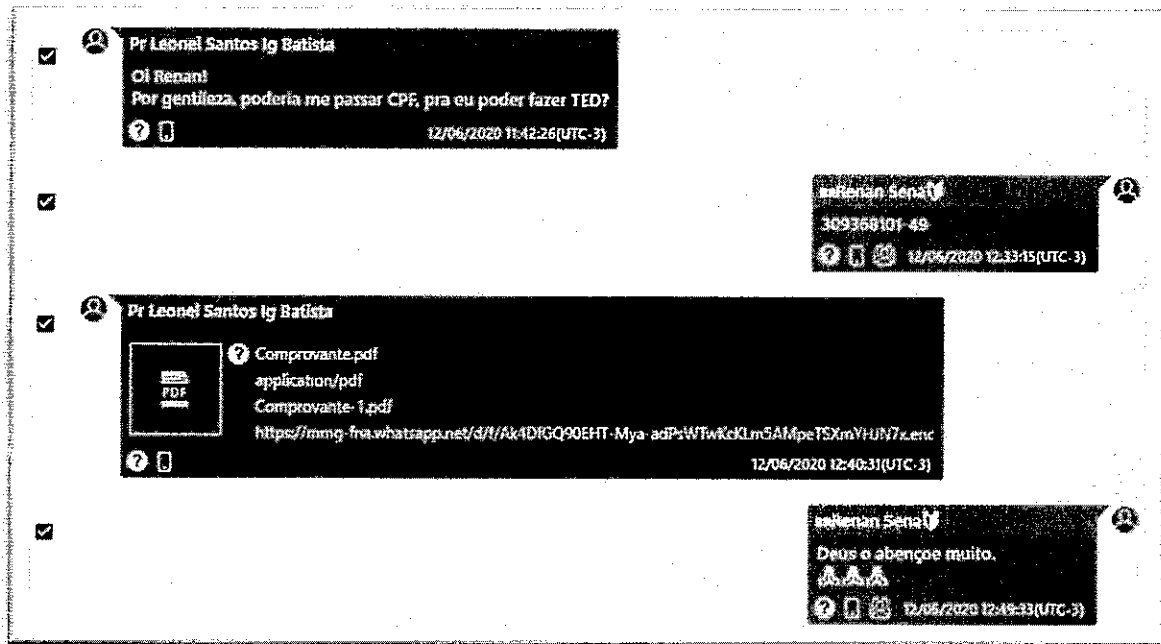


Fig. 24 – Mensagens sobre a transferência de recursos

```
12/06/2020 - BANCO DO BRASIL - 12:39:03
360103601 0008
COMPROVANTE DE TED
CLIENTE: LEONEL B ALVES
AGENCIA: 3601-3 CONTA: 598.394-0
=====
NR. DOCUMENTO 61.202
DATA DA TRANSFERENCIA 12/06/2020
REMETENTE LEONEL B ALVES
FAVORECIDO RENAN DA SILVA SENA
CPF
BANCO 104 CAIXA ECONOMICA FEDERAL
AGENCIA 0138 PARACATU CONTA 000000049955
FINALIDADE 001 CREDITO EM CONTA
ORIGEM DO DEBITO CONTA CORRENTE
VALOR 200,00
VALOR TOTAL 200,00
=====
NR.AUTENTICACAO C.146.771.E00.689.FDA
```

Fig. 25 - Comprovante da transferência de recursos

Pesquisando nos bancos de dados disponíveis foi possível identificar:

Nome: LEONEL BATISTA ALVES (Fig. 26 abaixo);

Data Nascimento:

Local Nascimento: Goiânia/GO;

CPF:

End. Residencial:

Valparaíso de

Goiás/GO;

Telefone:

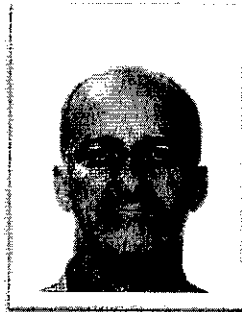


Fig. 26 - Leonel Batista Alves

Na rede social Facebook foi possível identificar “Pr. Leonel Batista Alves como Pastor auxiliar da Primeira Igreja Batista do Valparaíso” (<https://www.facebook.com/watch/?v=1490347487716415> última visita em 09/10/2020 às 2018) (Fig. 27 abaixo).

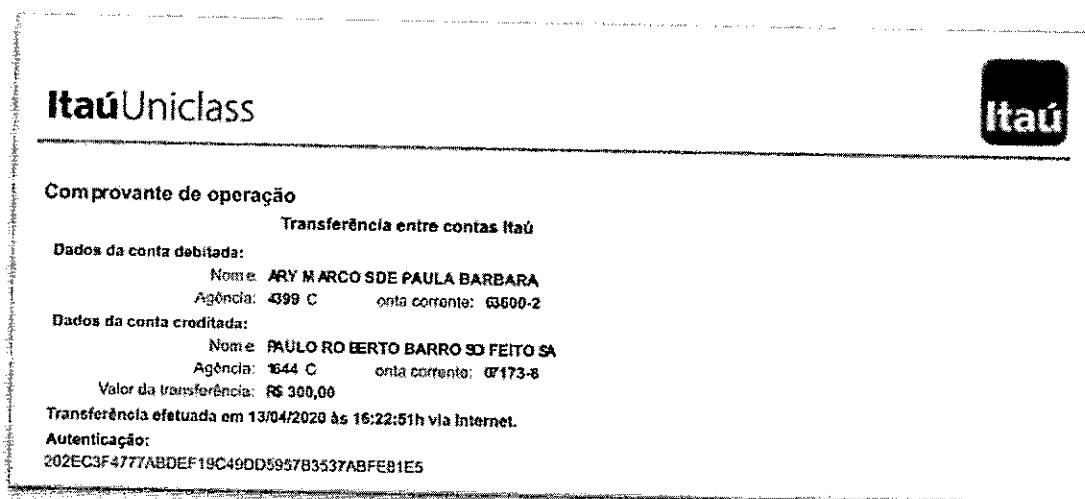



Fig. 27 – Pr. Leonel Batista Alves

B2. ARRECADAÇÕES INDIVIDUAIS NÃO ESPECIFICADAS

Objetivando detectar formas de arrecadação para financiamento dos eventos dos quais Renan Sena, de alguma forma, participou da organização, identificou-se várias transferências de pequenos valores para o próprio Renan.

1. Transferência de valores de **Ary Marcos de Paula Barbara** para Paulo Roberto Barroso Feitosa, pessoa responsável por carros de som utilizados em manifestações, conforme consta Relatório de Análise Nº 12 do presente inquérito (Fig. 28 abaixo).



Itaú Uniclass 

Comprovante de operação
Transferência entre contas Itaú

Dados da conta debitada:
Nome: **ARY MARCO SDE PAULA BARBARA**
Agência: **4399 C** conta corrente: **03600-2**

Dados da conta creditada:
Nome: **PAULO ROBERTO BARROSO FEITOSA**
Agência: **1644 C** conta corrente: **07173-8**

Valor da transferência: **R\$ 300,00**

Transferência efetuada em 13/04/2020 às 16:22:51h via Internet.

Autenticação:
202EC3F4777ABDEF19C49DD5957B3537ABFEB1E5

Fig. 28 – Cópia de Comprovante de Transferência de valores

Pesquisando nas bases de dados disponíveis foi possível apurar:

Nome: ARY MARCOS DE PAULA BARBARA (Fig. 29 abaixo);

Data Nascimento:

CPF:

Endereço Residencial: Rua

Goiânia/GO; Telefone:

Profissão: Empresário

CNPJ(s) vinculados:

- CNPJ: 05.149.152/0001-74, Nome Empresarial: TSE AUTOMAÇÃO INDUSTRIAL LTDA, Sócio Administrador, com 44,00% do capital social;
- CNPJ: 96.499.777/0001-11, Nome Empresarial: TSE AUTOMAÇÃO, Sócio Administrador, com 50,00% do capital social;
- CNPJ: 08.193.497/0001-13, Nome Empresarial: TSE ENERGIA E AUTOMAÇÃO LTDA., Socio Administrador, com 44,00% do Capital Social;

- CNPJ: 08.616.049/0001-85, Nome Empresarial: FAZENDA AGROPECUÁRIA SANTA BARBARA LTDA, Socio Administrador, com 50,00% do Capital Social;
- CNPJ: 31.549.915/0001-84, Nome Empresarial: AAGR HOLDING LTDA, Socio Administrador, com 44,00% do Capital Social;
- CNPJ: 15.419.256/0001-05, Nome Empresarial: NEW FORMS BRASIL INDUSTRIA, COMERCIO E PRESTAÇÃO DE SERVIÇOS LTDA., Sócio Administrador, com 24,00% do Capital Social;

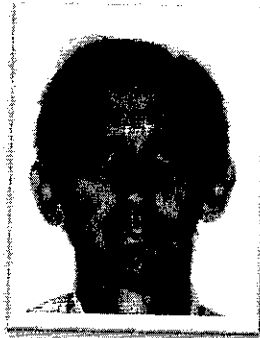


Fig. 29 - Ary Marcos de Paula Barbara

2. Transferência de valores de **Marco Antônio Carpegiani** para Renan Sena (Fig. 30 abaixo)

10/05/2020	- BANCO DO BRASIL -	07:45:07
147901479		0003
COMPROVANTE DE TED		
CLIENTE: MARCOS ANTONIO CARPEGIANI		
AGENCIA: 1479-6	CONTA:	70.446-6

NR. DOCUMENTO		51.103
DATA DA TRANSFERENCIA		11/05/2020
REMETENTE	MARCOS ANTONIO CARPEGIANI	
FAVORECIDO	RENAN DA SILVA SENA	
CPF		
BANCO	104 CAIXA ECONOMICA FEDERAL	
AGENCIA 0138 PARACATU	CONTA	00000049955
FINALIDADE	001 CREDITO EM CONTA	
ORIGEM DO DEBITO	CONTA CORRENTE	
VALOR		340,00
VALOR TOTAL		340,00

Fig. 30 - Cópia de Comprovante de Transferência Eletrônica Direta (TED)

Endereço Residencial:

- Fortaleza/CE

Telefone:

Profissão: Empresário

CNPJ(s) vinculados:

- CNPJ: 11.855.026/0001-38, Nome Empresarial: EXPRESSO GÁS LTDA., Sócio com 5,00% do Capital Social;
- CNPJ: 12.506.487/0001-68, Nome Empresarial: IMC SERVIÇOS DE TRANSPORTES LTDA., Sócia – Administradora, com 50,00% do Capital Social;
- CNPJ: 27.593.019/0001-45, Nome Empresarial: IMC SERVIÇOS ADMINISTRATIVOS LTDA., Sócia – Administradora, com 100,00% do Capital Social.
- CNPJ: 08.758.177/0001-63, Nome Empresarial: M E B S EXPRESSO GÁS LTDA., Socia com 50,00% do Capital Social



Fig. 40 - Maria Socorro Ponte Neres

6. Transferência de valores de pessoa **não identificada** para Renan Sena (Fig. 41 abaixo).

Comprovante de transferência entre contas da CAIXA - TEV	
Operação realizada com sucesso conforme as informações fornecidas pelo cliente.	
Conta origem:	4229 / 001 / 00023586-0
Conta destino:	0138 / 001 / 00004995-5
Nome destinatário:	RENAN DA SILVA SENA
Valor (R\$):	50,00
Identificação da operação:	CRIS
Data de débito:	12/05/2020
Data/hora da operação:	12/05/2020 11:19:50
Código da operação:	13126064
Chave de segurança:	09MEZ7VW9PCP7HPC
<small>"Quando a data de débito coincidir com dia não útil e/ou com o último dia útil do ano, a transferência será feita no primeiro dia útil subsequente."</small>	

Fig. 41 – Cópia de Comprovante de Transferência de Valores não identificada.

No material pesquisado não se encontrou elementos que possibilitasse a identificação do autor da transferência de R\$ 50,00 para Renan Sena na data de 12/05/2020.

É o relatório.

APF LUÍS PIMENTEL
Matr. 3685



SERVIÇO PÚBLICO FEDERAL
MJSP - POLÍCIA FEDERAL
DIRETORIA DE COMBATE AO CRIME ORGANIZADO

**RELATÓRIO DE ANÁLISE DE POLÍCIA JUDICIÁRIA Nº 0014/2020
OP LUME (IPL 2020.0060052)**

Data: 07/10/2020

Do: Núcleo de Análise – NIP/SR/PF/DF

Ao: Delegado de Polícia Federal FABIO ALVAREZ SHOR

Assunto: Vínculos de OSWALDO EUSTAQUIO FILHO

Inquérito: 2020.0060052-DICOR/PF

Interessado: Ministro ALEXANDRE DE MORAES

Local da apreensão: Quarto 102 do Hotel Orla Morena, localizado na Avenida Duque de Caxias, nº 2100-2122, Amambai, Campo Grande-MS. Mandado de Busca e Apreensão exarado nos autos do Inquérito 4.828 Distrito Federal – STF.

Material apreendido: Auto de apreensão nº 0195/2020-SR/PF/MS. Laudo nº 0854/2020-SETEC/SR/PF/MS. Ambos em anexo.

Senhor Delegado,

Atendendo à solicitação verbal de Vossa Excelência e com o uso dos dados extraídos do material acima arrolado, informamos que foram averiguadas algumas possíveis relações interpessoais do senhor OSWALDO EUSTÁQUIO FILHO (CPF _____), com os seguintes interlocutores:

a. No tocante à agenda telefônica:

OSWALDO EUSTÁQUIO X SORAYA THRONICKE

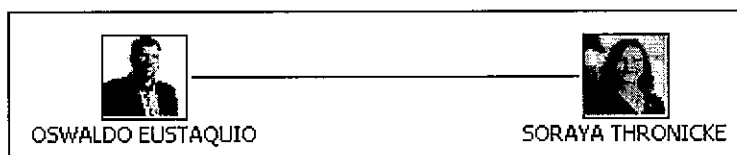


Figura 01 – OSWALDO (_____) X SORAYA (_____)

A senhora SORAYA VIEIRA THRONICKE, CPF [redacted], é atualmente Senadora da República – Figura 02.

[redacted], é atualmente

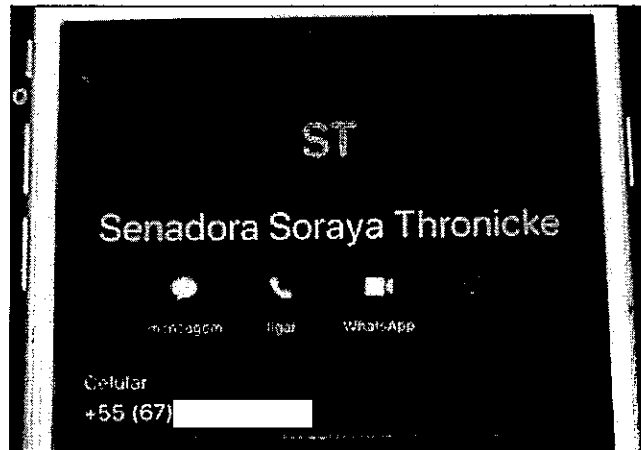


Figura 02 – Agenda de contatos do aparelho celular de OSWALDO.

b. Com relação aos chats do WhatsApp

OSWALDO EUSTÁQUIO X DAMARES ALVES

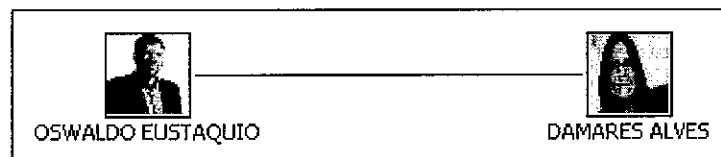
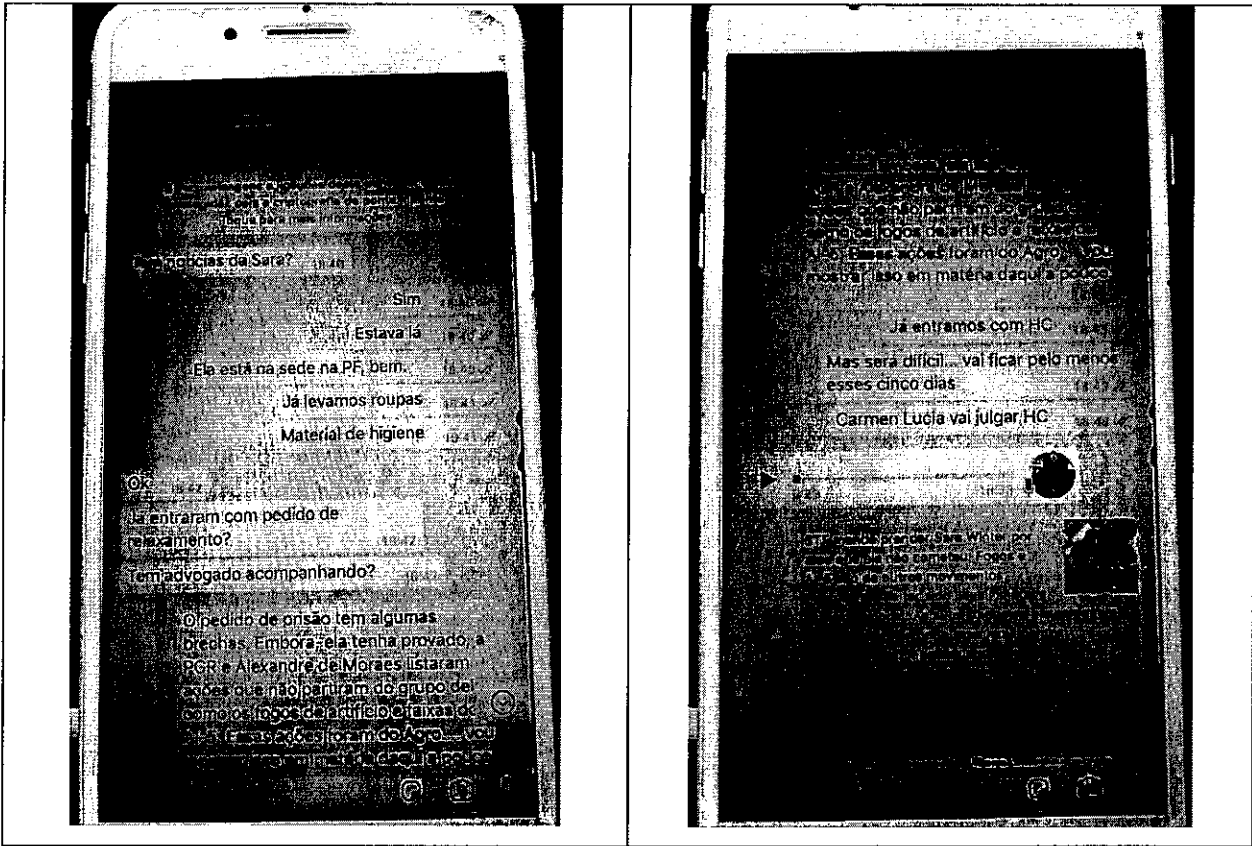


Figura 03 – OSWALDO ([redacted]) X DAMARES ([redacted])

A senhora DAMARES REGINA ALVES, CPF [redacted], é atualmente a Ministra da Mulher, da Família e dos Direitos Humanos – MMFDH.

Na data de 15/06/2020, os interlocutores travaram conversa no aplicativo WHATSAPP, cujo conteúdo é ilustrado na Planilha 01.



Planilha 01 – Chat extraído do aparelho celular do senhor OSWALDO EUSTÁQUIO.

OSWALDO EUSTÁQUIO X ALLAN DOS SANTOS

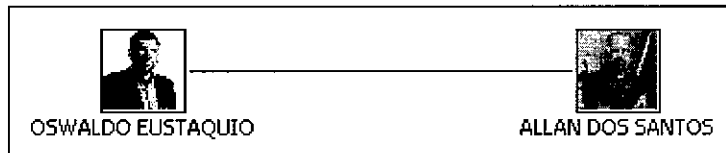
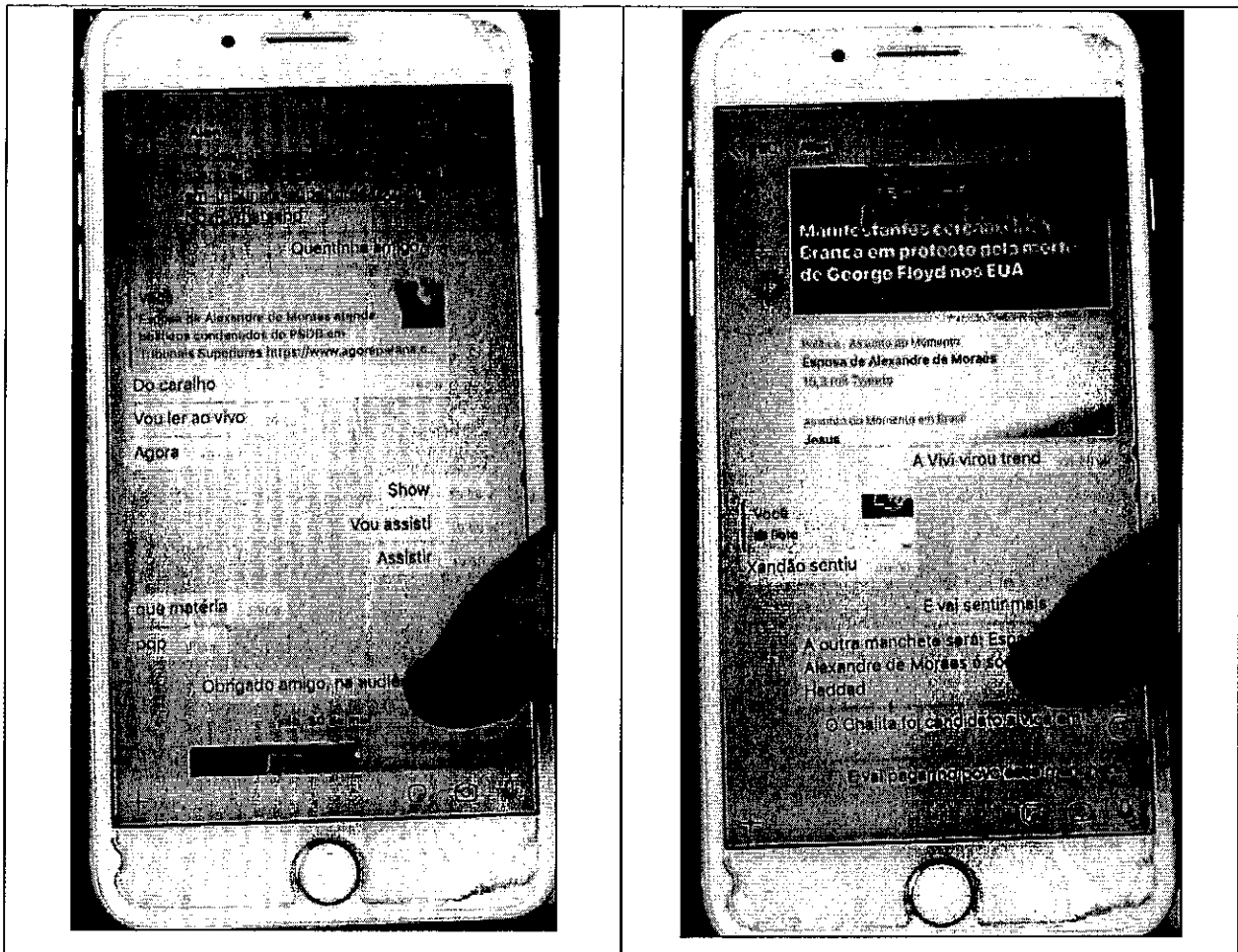


Figura 04 – OSWALDO () X ALLAN ()

O senhor ALLAN LOPES DOS SANTOS – CPF [redacted] – é jornalista, blogueiro e atualmente dono do canal Terça Livre.

Nas datas de 29 e 30/06/2020, os interlocutores travaram conversa no aplicativo WHATSAPP, cujo conteúdo é ilustrado na Planilha 02.



Planilha 02 – Chat extraído do aparelho celular do senhor OSWALDO EUSTÁQUIO.

OSWALDO EUSTÁQUIO X ROBERTO JEFFERSON

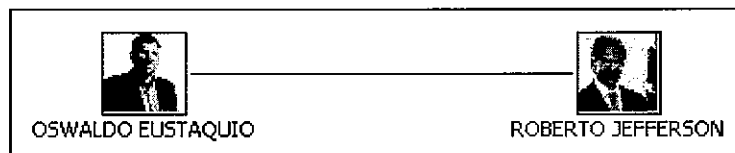
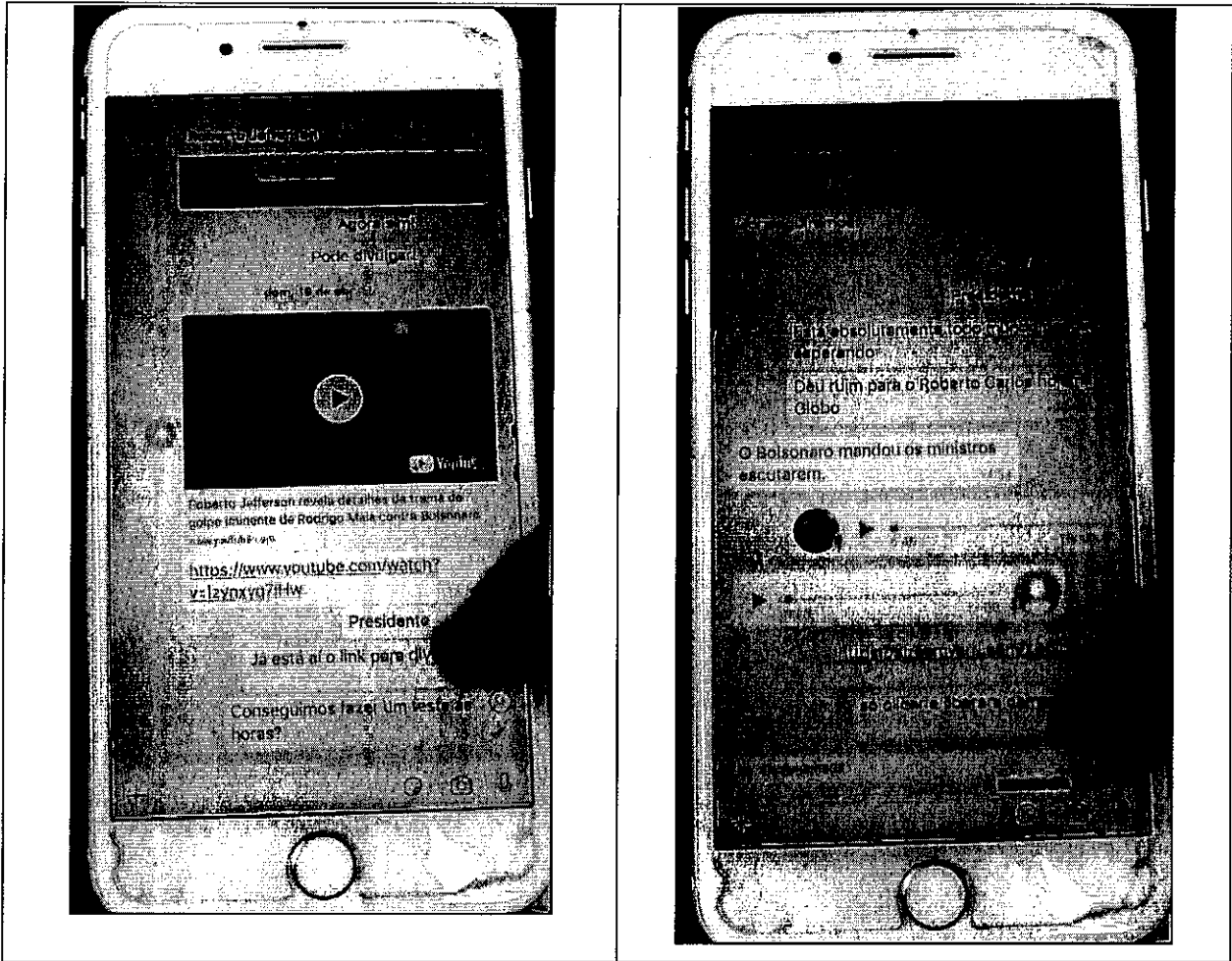


Figura 05 – OSWALDO () X ROBERTO ()

O senhor ROBERTO JEFFERSON MONTEIRO FRANCISCO, CPF [redacted], é advogado e atualmente presidente do PTB Nacional.

Na data de 18/04/2020, os interlocutores travaram conversa no aplicativo WHATSAPP, cujo conteúdo é ilustrado na Planilha 03.



Planilha 03 – Chat extraído do aparelho celular do senhor OSWALDO EUSTÁQUIO.

OSWALDO EUSTÁQUIO X MAGNO MALTA

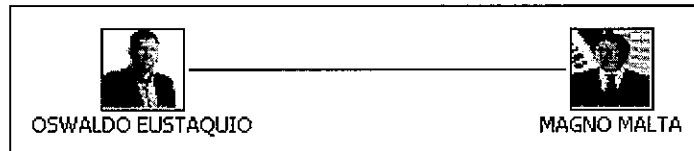
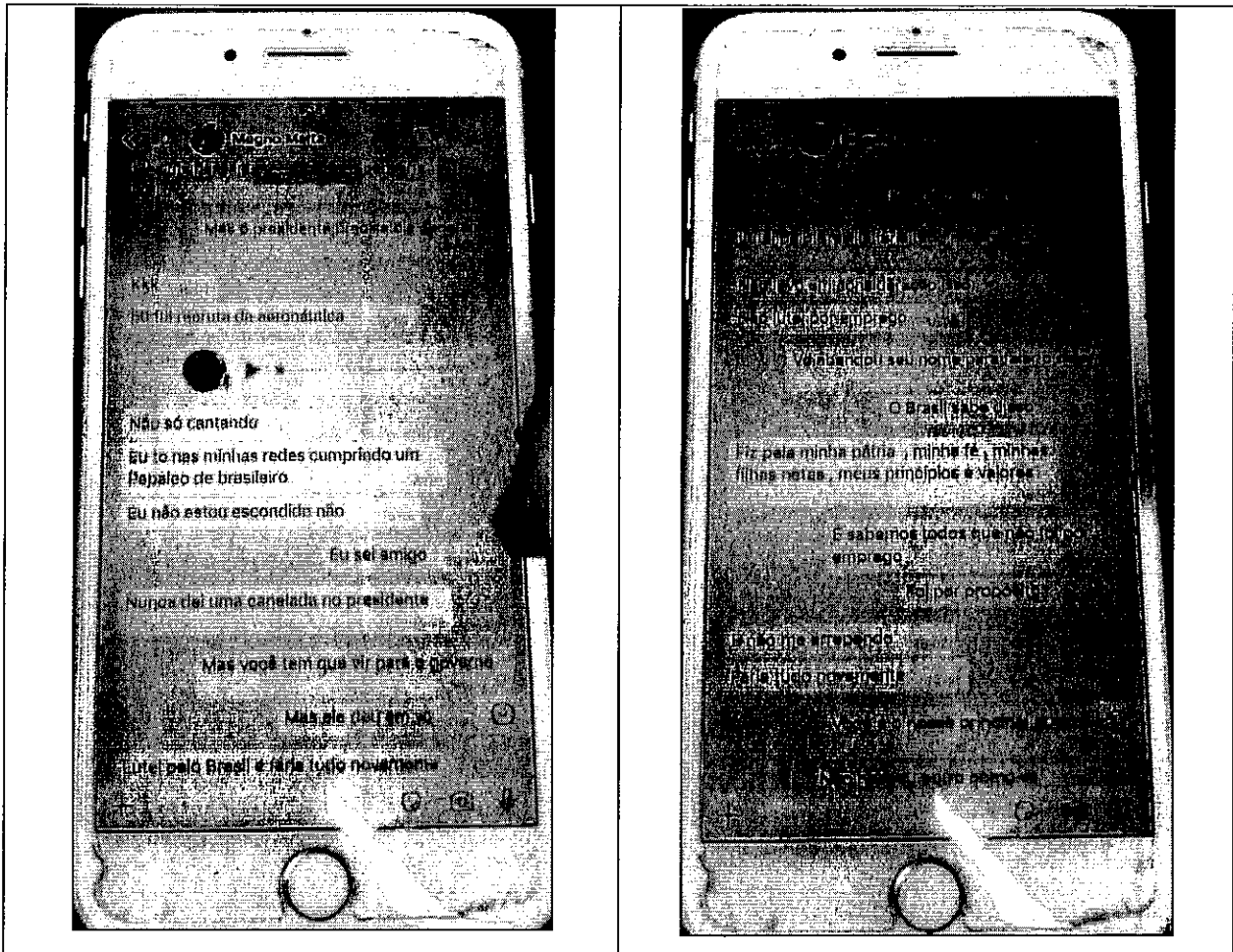


Figura 06 – OSWALDO () X MAGNO ()

O senhor MAGNO PEREIRA MALTA, CPF , é atualmente pastor e cantor.

Na data de 26/04/2020, os interlocutores travaram conversa no aplicativo WHATSAPP, cujo conteúdo é ilustrado na Planilha 04.



Planilha 04 – Chat extraído do aparelho celular do senhor OSWALDO EUSTÁQUIO.

OSWALDO EUSTÁQUIO X ROBERTO BONI

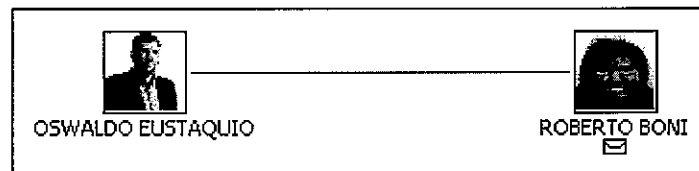
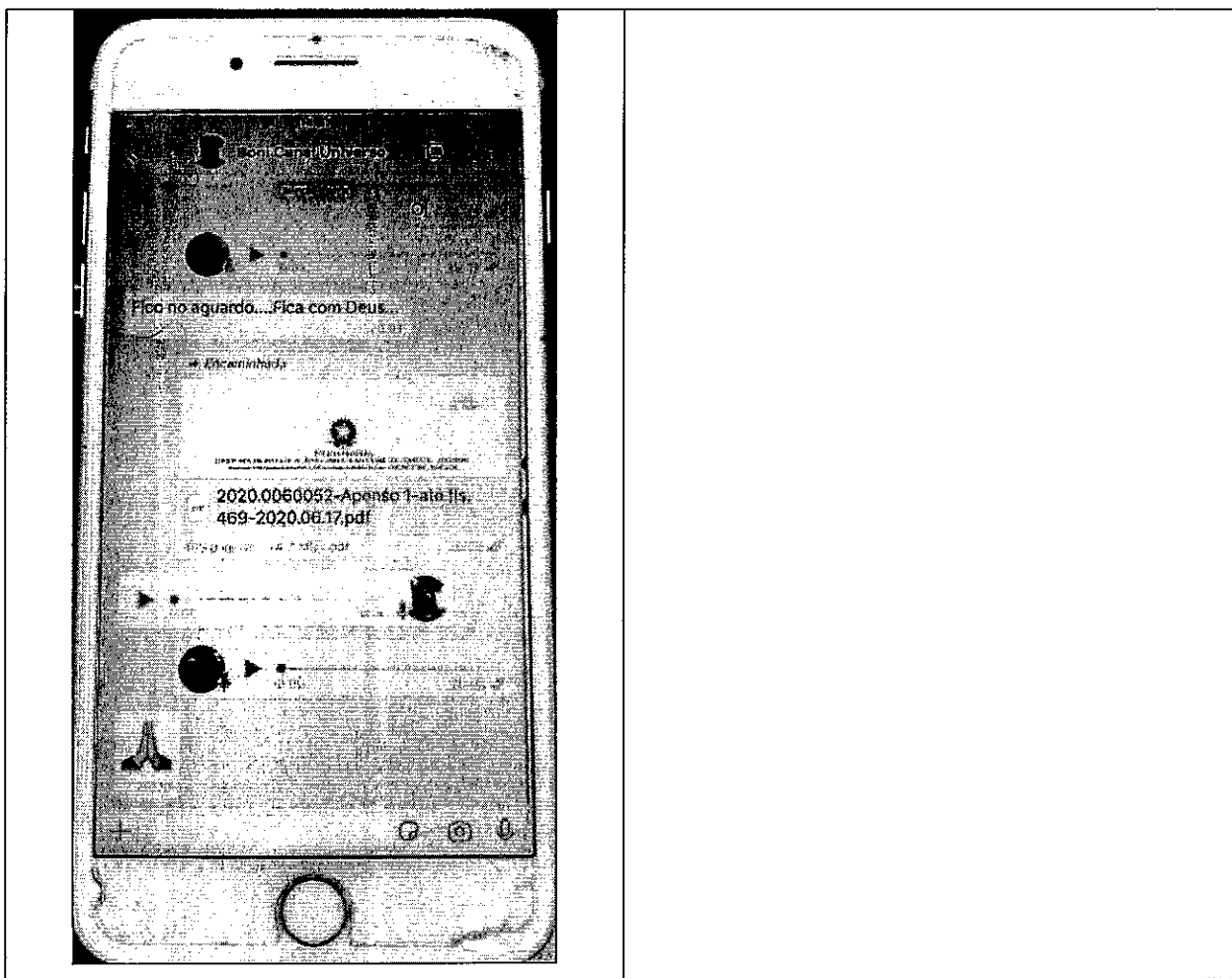


Figura 07 – OSWALDO () X BONI ()

O senhor JOSE LUIZ BONITO, vulgo ROBERTO BONI, CPF [redacted], é cantor e atualmente youtuber, comentarista político e dono do “Canal Universo”.

Na data de 23/06/2020, os interlocutores travaram conversa no aplicativo WHATSAPP, cujo conteúdo é ilustrado na Planilha 05.



Planilha 05 – Chat extraído do aparelho celular do senhor OSWALDO EUSTÁQUIO.

OSWALDO EUSTÁQUIO X DESIRE QUEIROZ

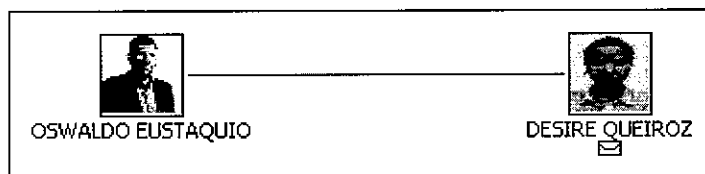
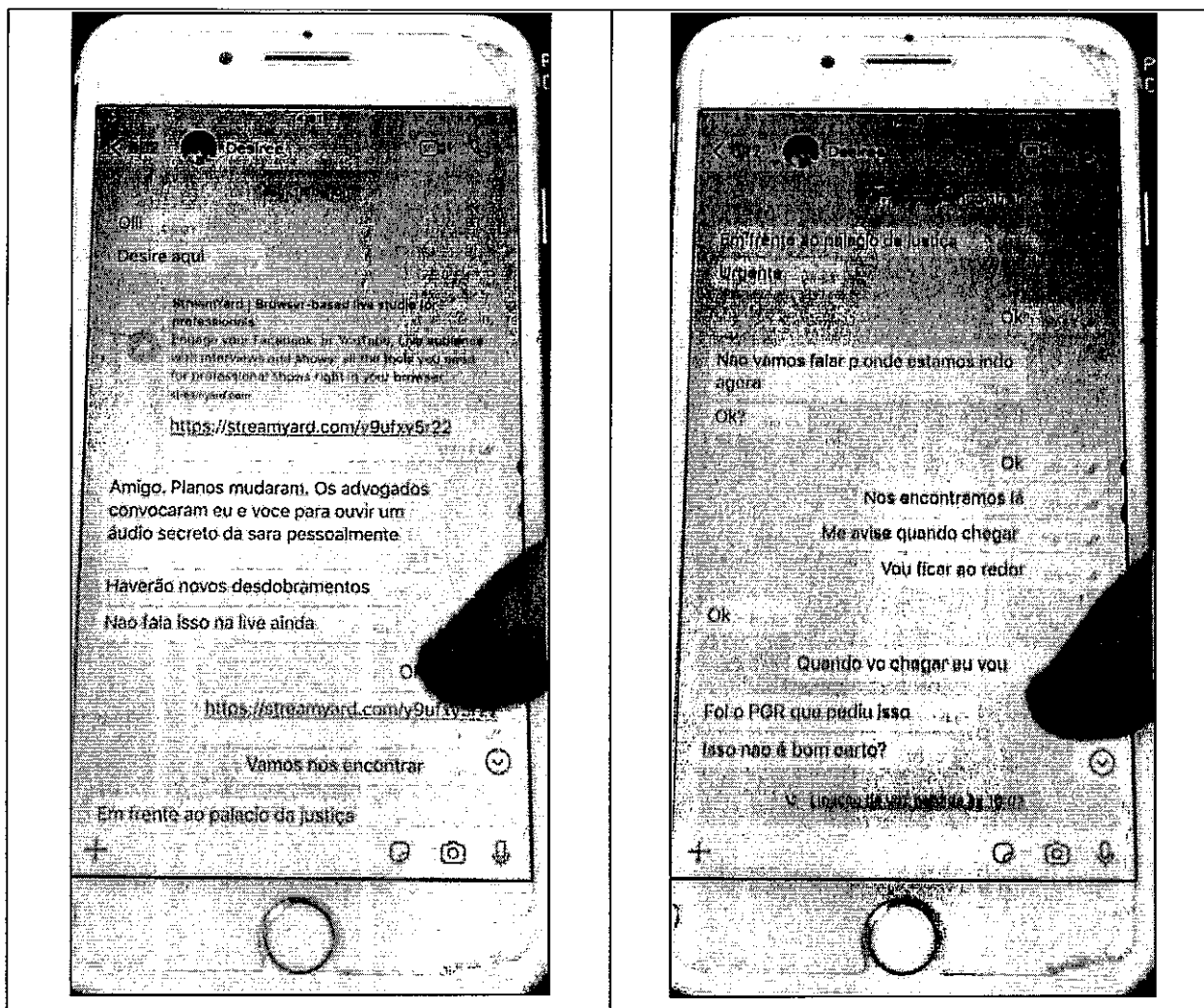


Figura 08 – OSWALDO () X DESIRE ()

A senhora DESIRE QUEIROZ DOS SANTOS, CPF , é administradora de empresas e atualmente ativista de direita.

Na data de 15/06/2020, os interlocutores travaram conversa no aplicativo WHATSAPP, cujo conteúdo é ilustrado na Planilha 06.



Planilha 06 – Chat extraído do aparelho celular do senhor OSWALDO EUSTÁQUIO.

OSWALDO EUSTÁQUIO X FERNANDO LISBOA

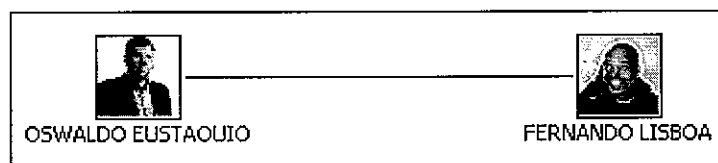
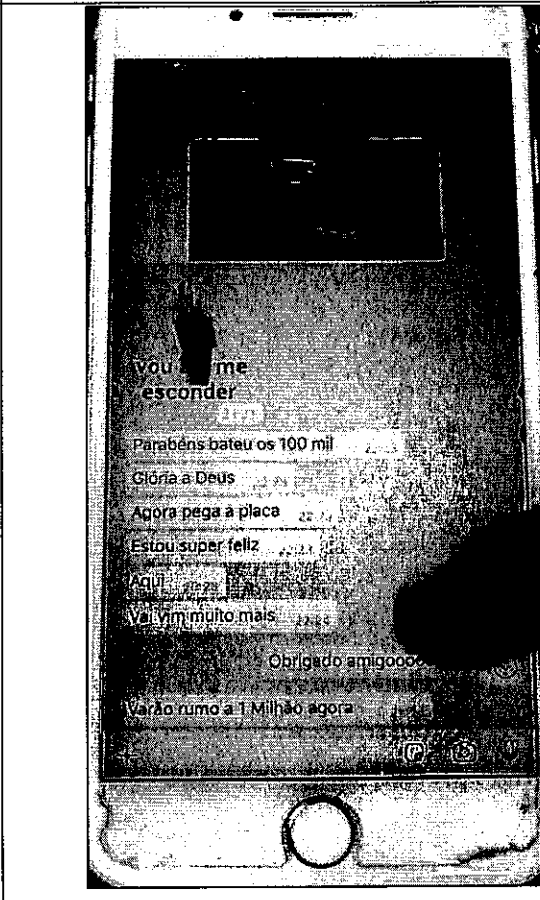
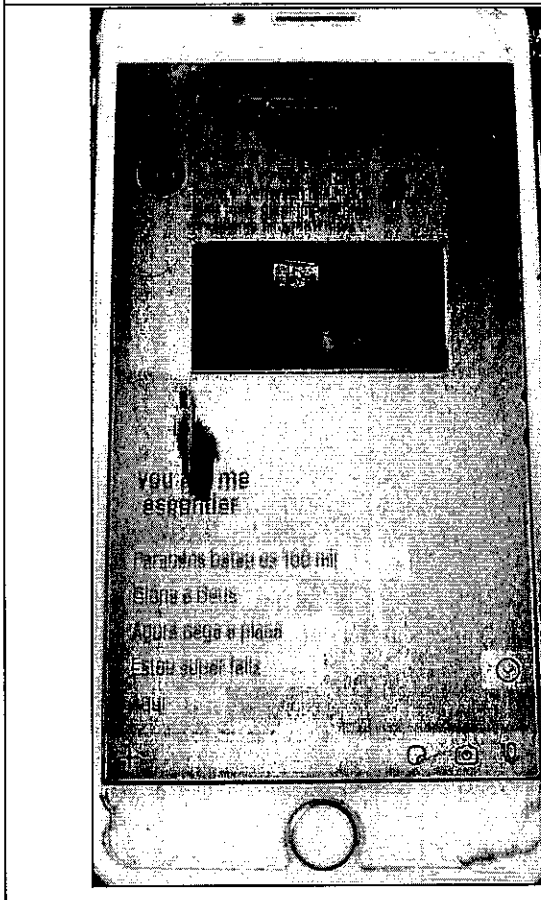
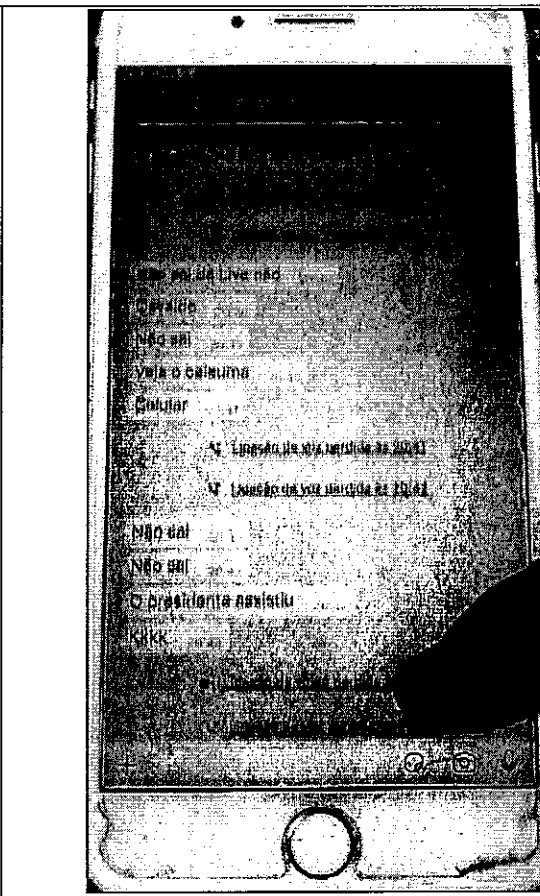
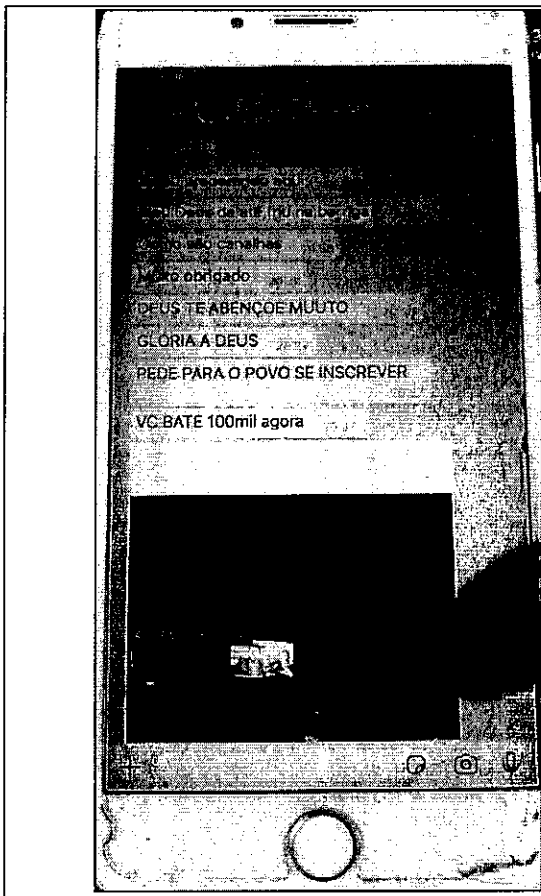
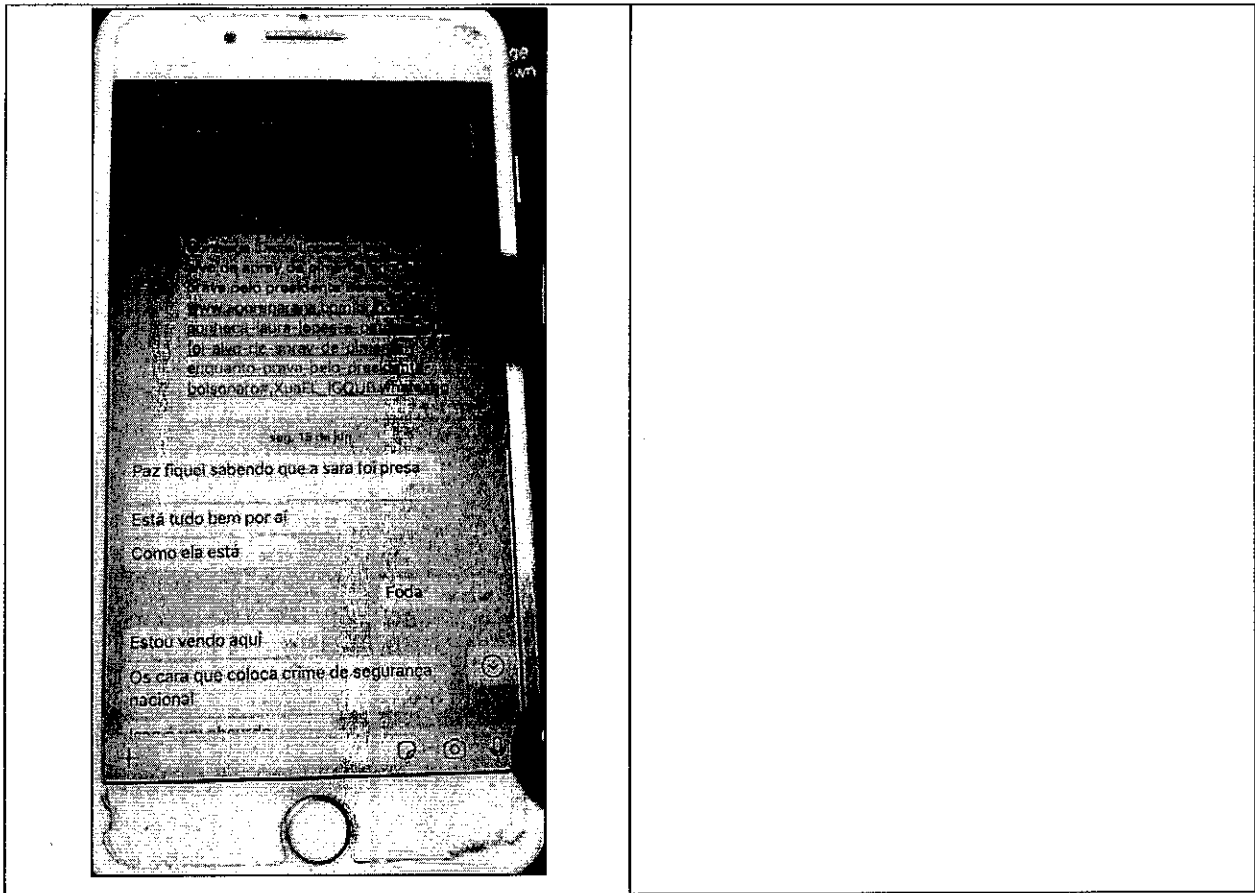


Figura 09 – OSWALDO () X FERNANDO ()

O senhor FERNANDO LISBOA DA CONCEICAO – CPF – é atualmente youtuber e dono do canal “Vlog do Lisboa”.

Nas datas de 19/04 e 14/06/2020, os interlocutores travaram conversa no aplicativo WHATSAPP, cujo conteúdo é ilustrado na Planilha 07.





Planilha 07 – Chat extraído do aparelho celular do senhor OSVALDO EUSTÁQUIO.

OSWALDO EUSTÁQUIO X FOLHA POLÍTICA

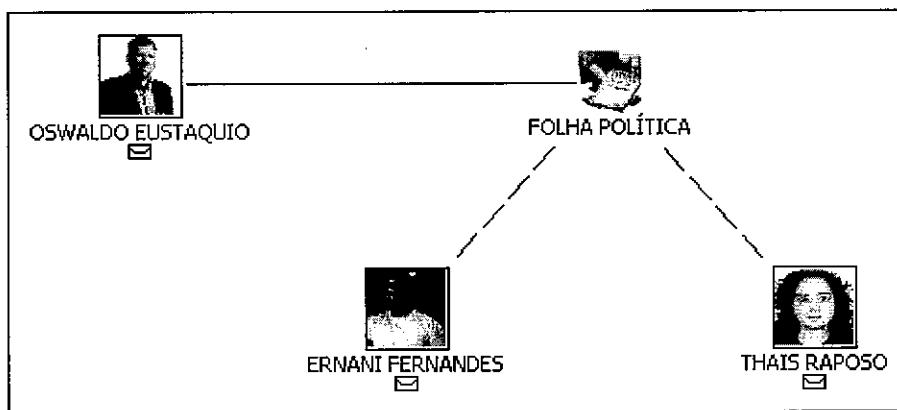
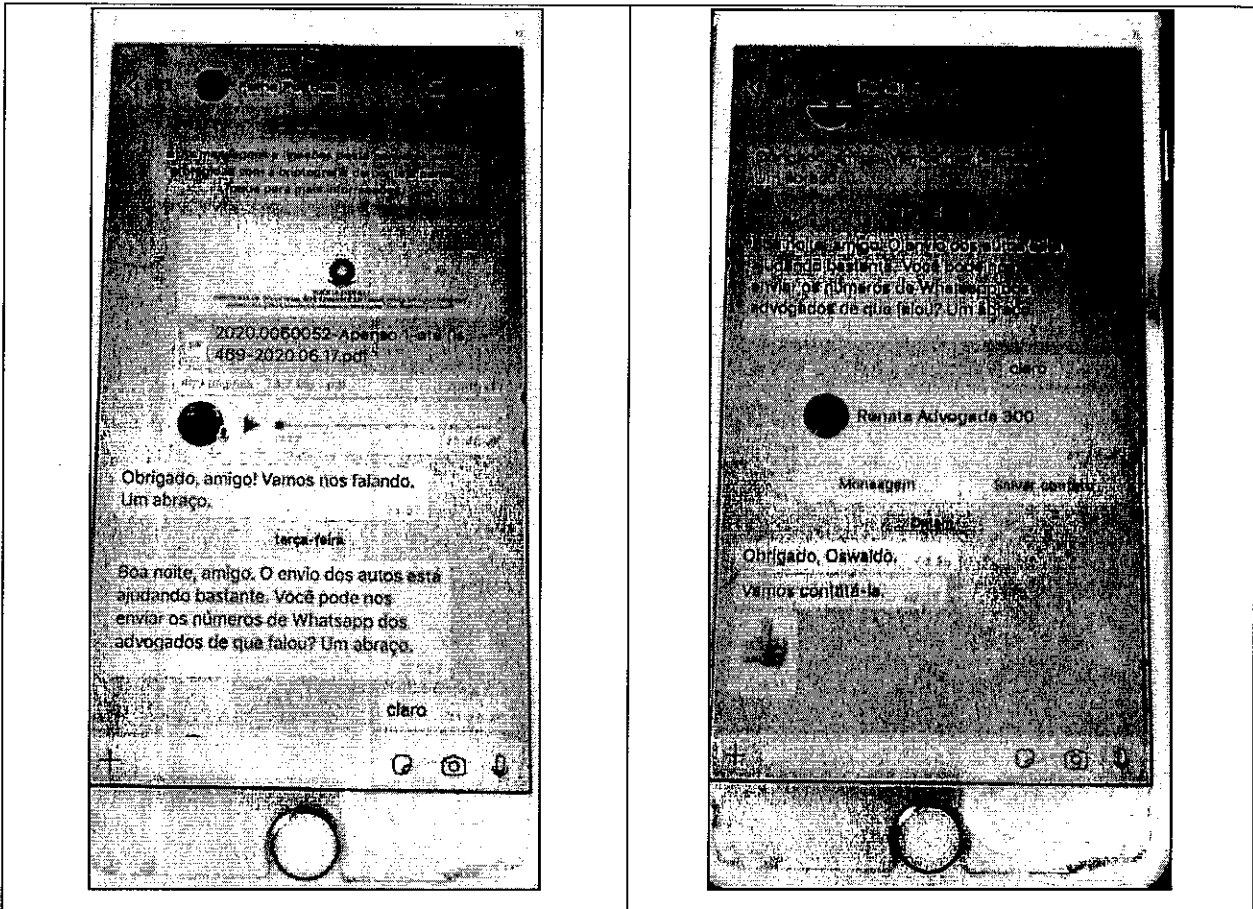


Figura 10 – OSWALDO () X FOLHA POLÍTICA ()

Os senhores ERNANI FERNANDES BARBOSA NETO – CPF [redacted] – e THAIS RAPOSO DO AMARAL PINTO CHAVES, CPF [redacted], são atualmente

responsáveis pelo canal “Folha Política” e pela NOVO BRASIL EMPREENDIMENTOS DIGITAIS LTDA, empresa de CNPJ 28.573.979/0001-06.

Nas datas de 22 e 23/06/2020, o senhor OSVALDO EUSTÁQUIO trava conversa no aplicativo WHATSAPP, com contato nominado de “Folha Política”, cujo conteúdo é ilustrado na Planilha 08. Em tempo, visto que o agradecimento perpetrado pelo indivíduo não identificado foi “obrigado”, é possível que se trate de um homem.



Planilha 08 – Chat extraído do aparelho celular do senhor OSVALDO EUSTÁQUIO.

OSWALDO EUSTÁQUIO X FERNANDO FRANCISCHINI

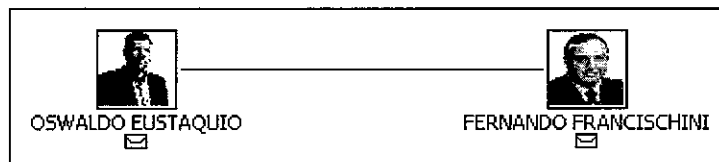
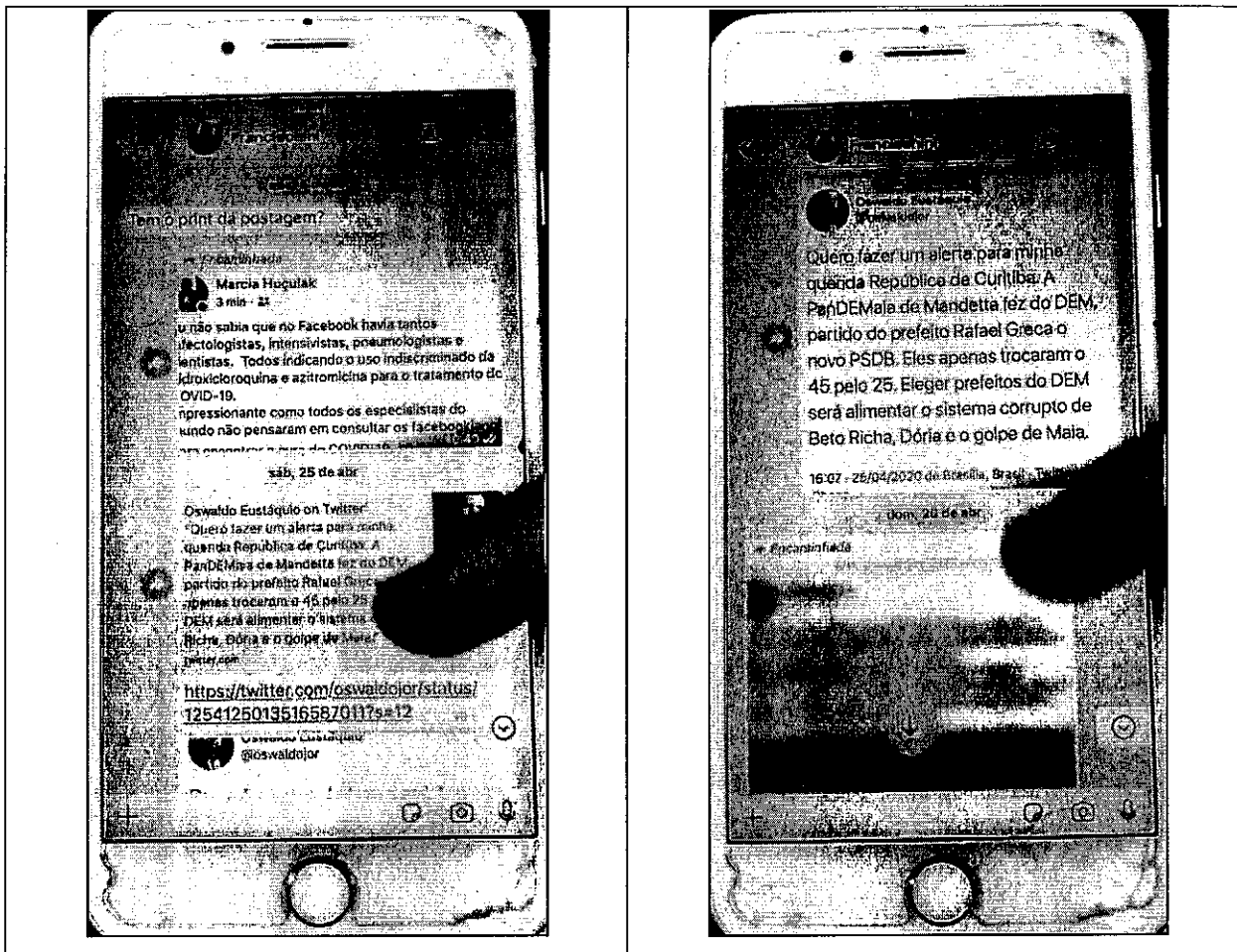
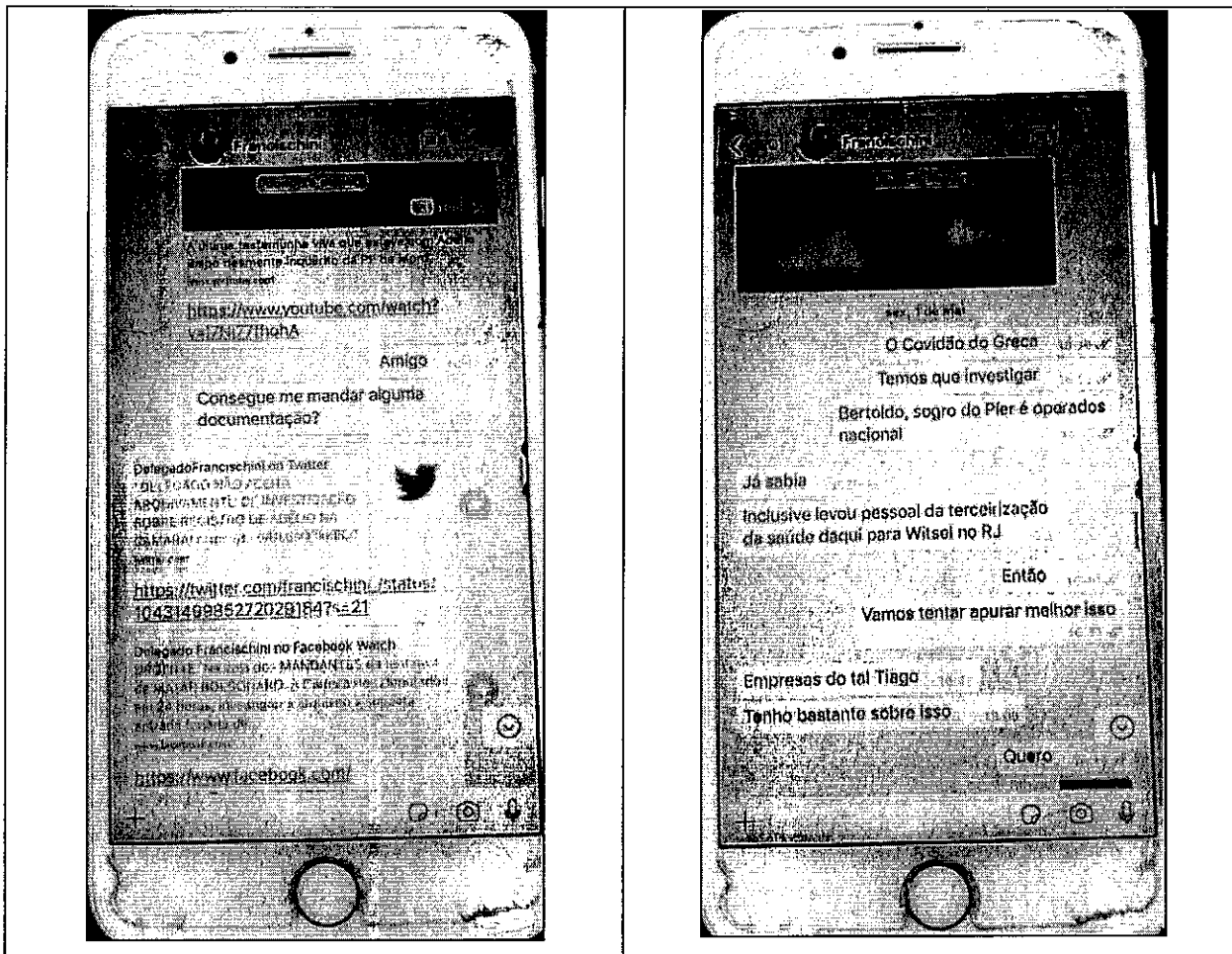


Figura 11 – OSWALDO () X FRANCISCHINI ()

O senhor FERNANDO DESTITO FRANCISCHINI – CPF [redacted] – é atualmente deputado federal.

Nas datas de 08/04, 25/04, 26/04 e 1º/05/2020, os interlocutores travaram conversa no aplicativo WHATSAPP, cujo conteúdo é ilustrado na Planilha 09.





Planilha 09 – Chat extraído do aparelho celular do senhor OSWALDO EUSTÁQUIO.

OSWALDO EUSTÁQUIO X GABRIEL MONTEIRO

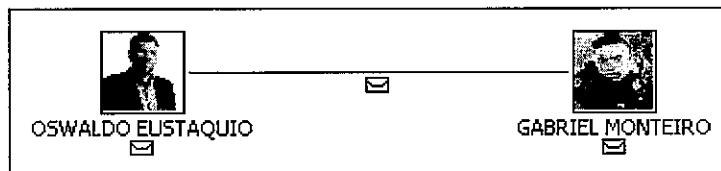
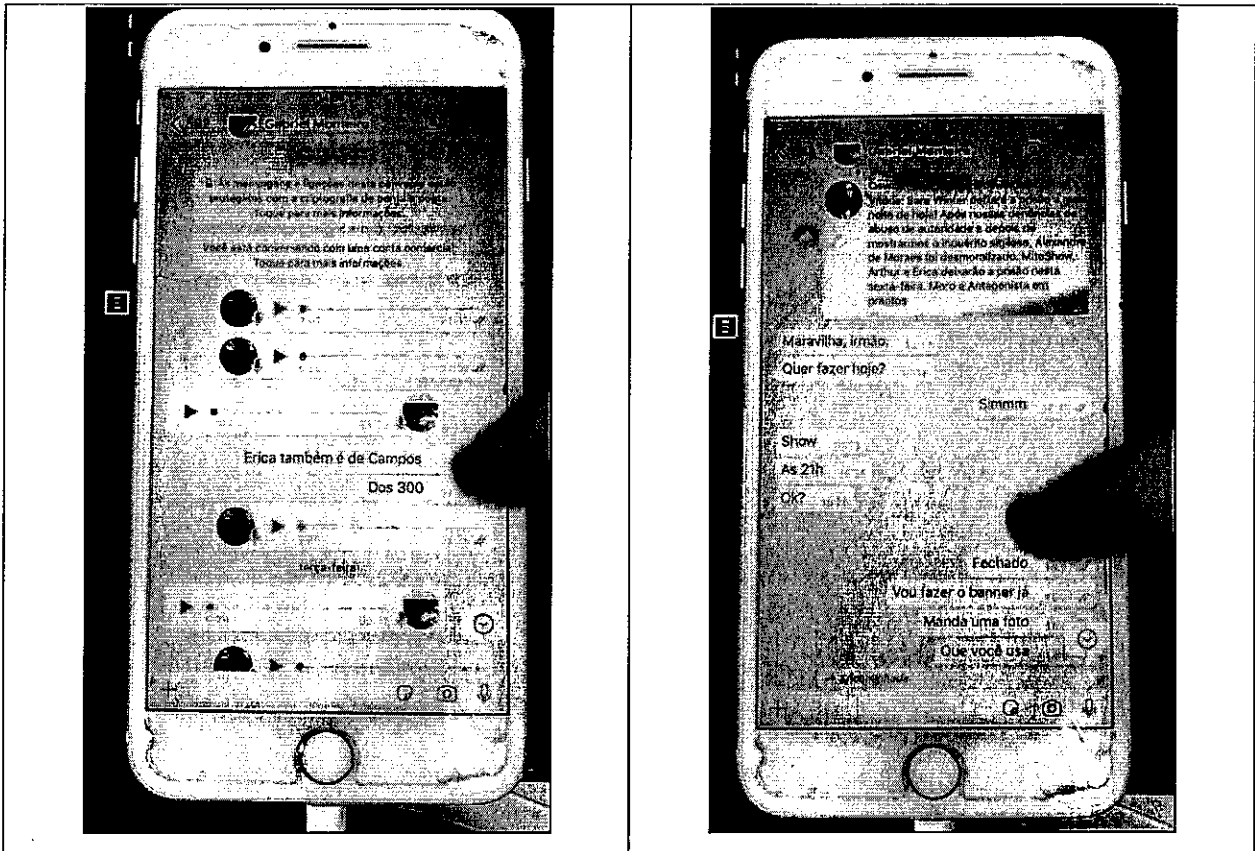


Figura 12 – OSWALDO () X GABRIEL ()

O senhor GABRIEL LUIZ MONTEIRO DE OLIVEIRA – CPF _____ – foi soldado da PMERJ e é atualmente youtuber.

Nas datas de 22 e 24/07/2020, os interlocutores travaram conversa no aplicativo WHATSAPP, cujo conteúdo é ilustrado na Planilha 10.



Planilha 10 – Chat extraído do aparelho celular do senhor OSWALDO EUSTÁQUIO.

OSWALDO EUSTÁQUIO X HUGO ALVES

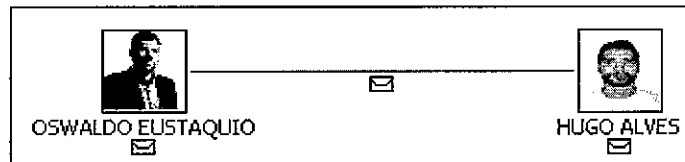
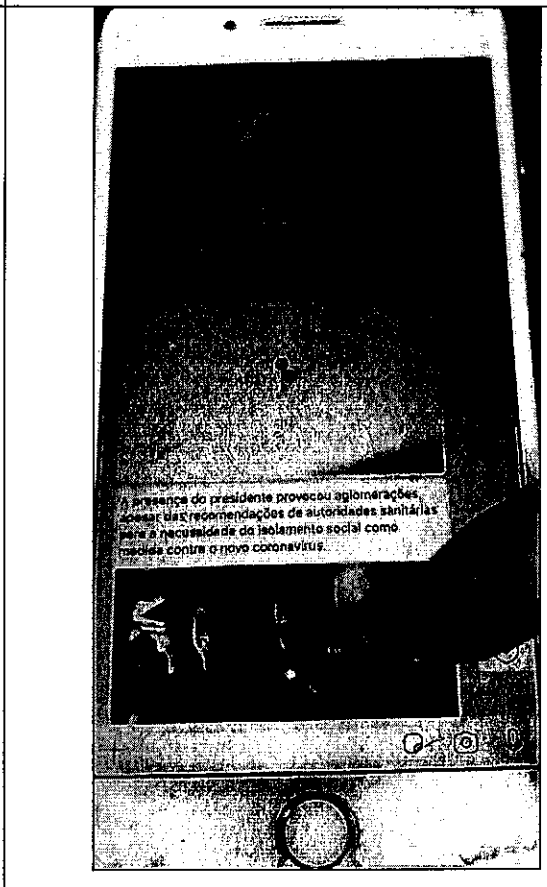
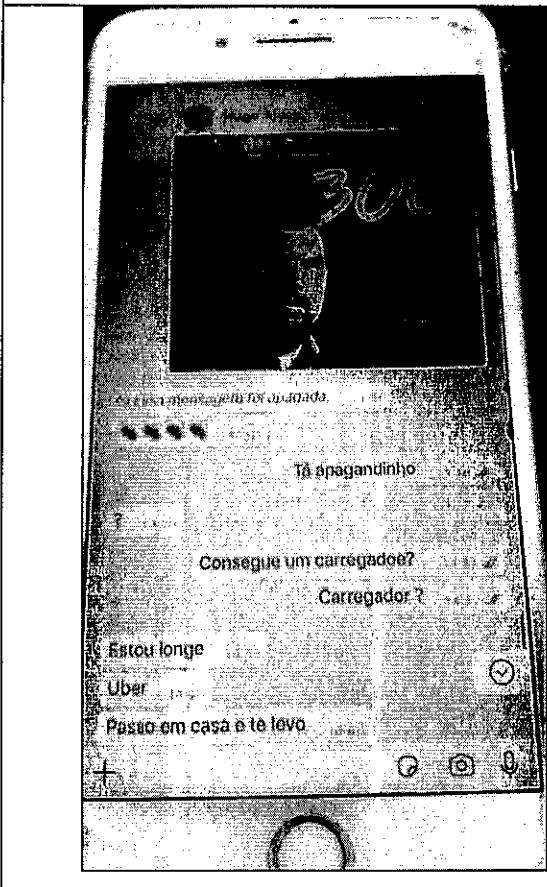
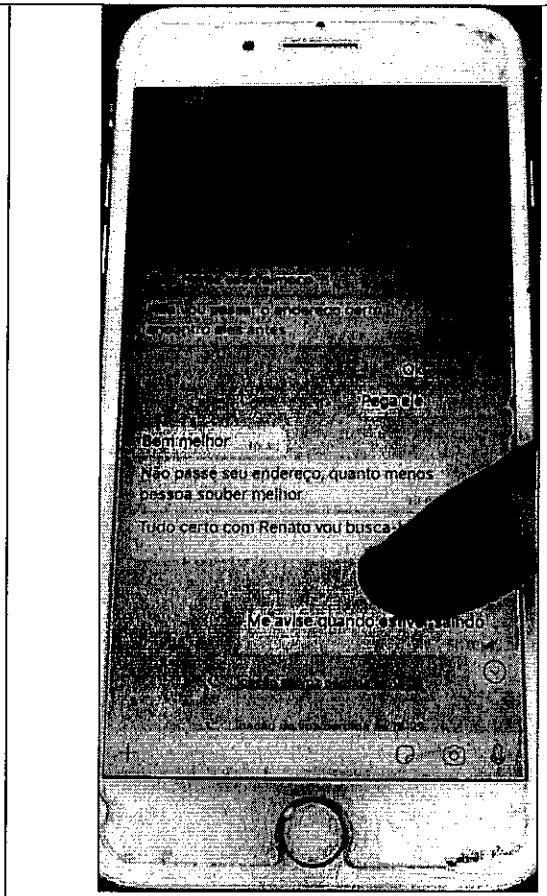
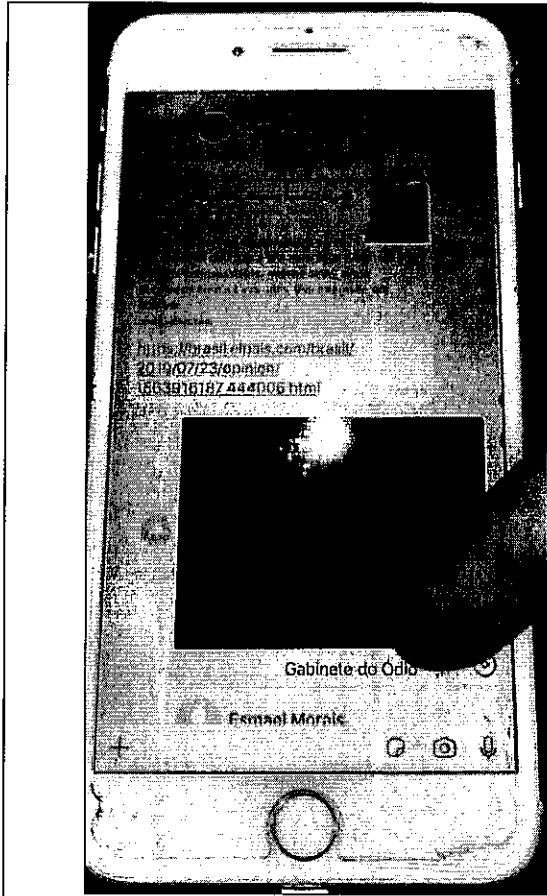
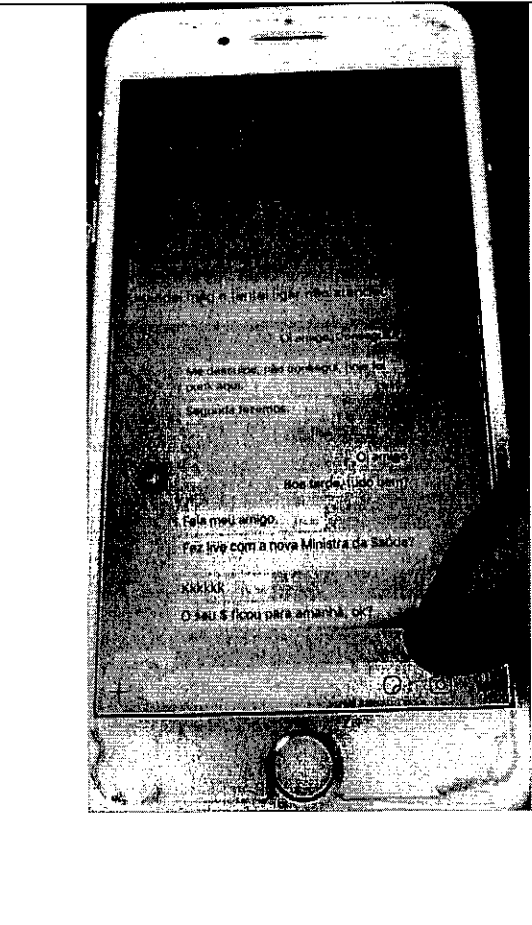
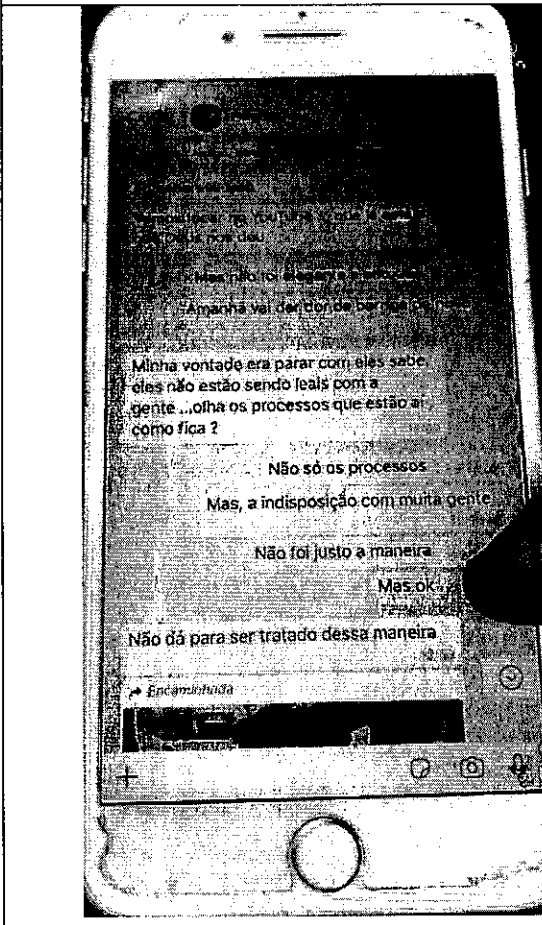
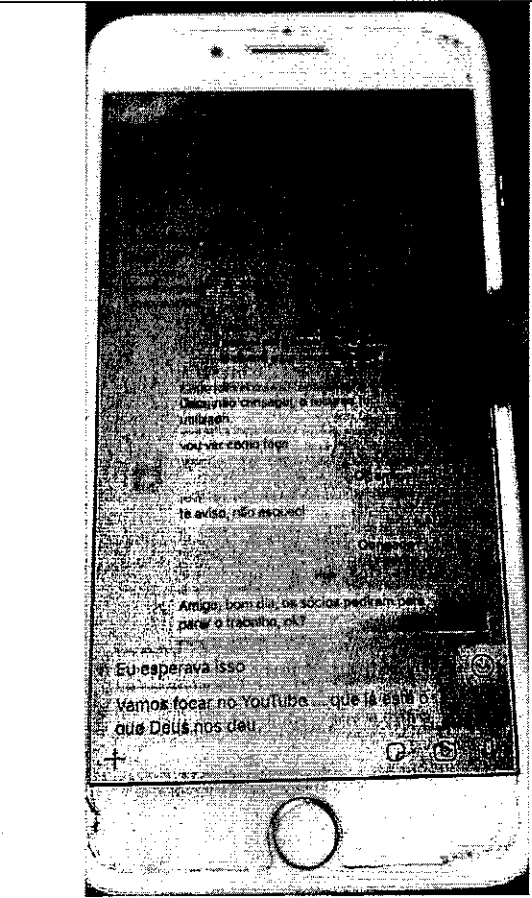
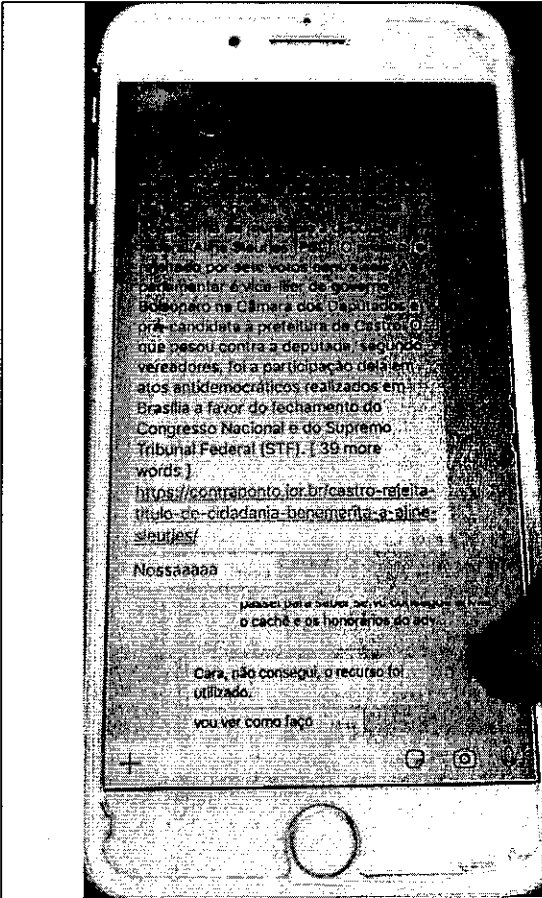


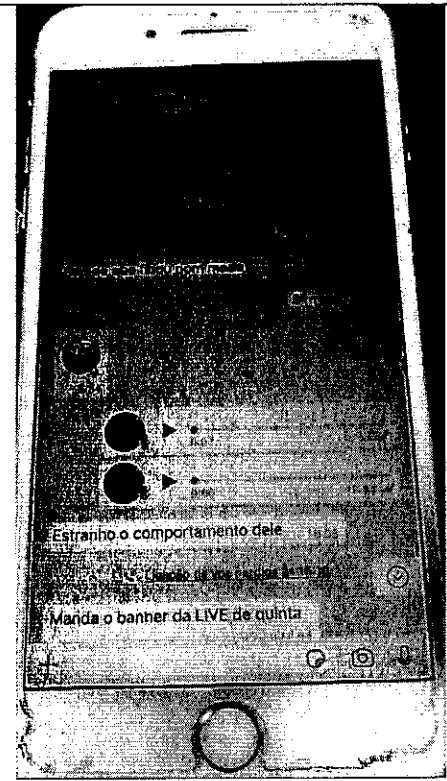
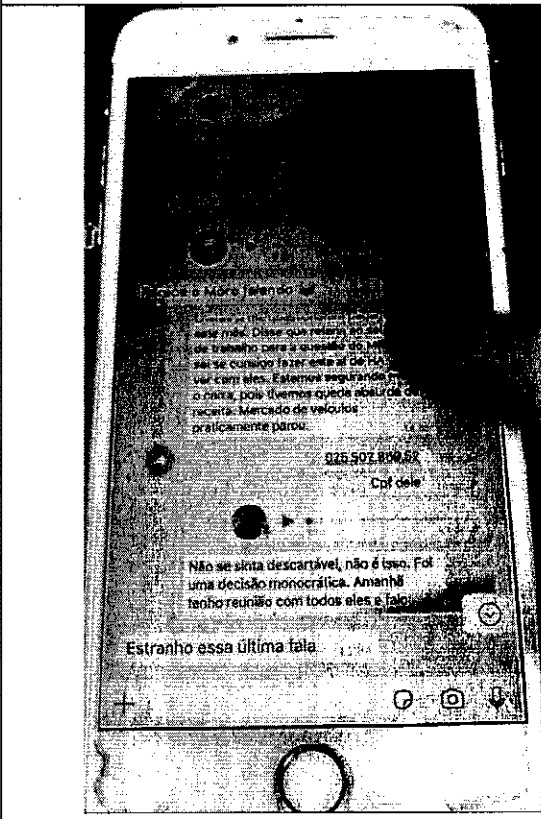
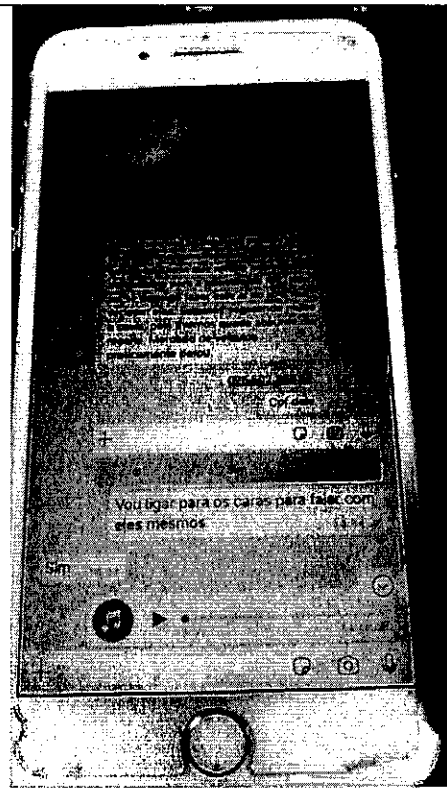
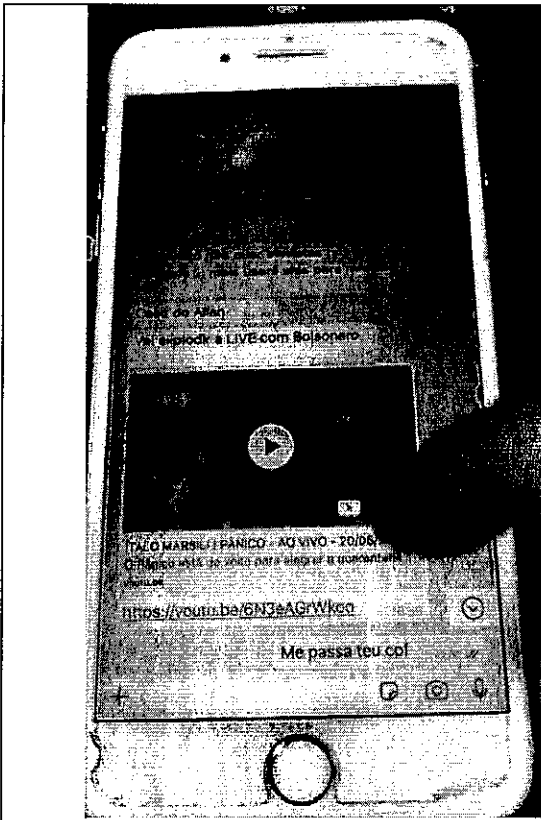
Figura 13 – OSWALDO () X HUGO ()

O senhor HUGO ALVES DOS SANTOS – CPF : – é atualmente youtuber.

Nas datas de 1º/05, 04/05, 14/05, 18/05, 20/05, 23/05 e 30/05/2020, os interlocutores travaram conversa no aplicativo WHATSAPP, cujo conteúdo é ilustrado na Planilha 11.







Planilha 11 – Chat extraído do aparelho celular do senhor OSWALDO EUSTÁQUIO.

OSWALDO EUSTÁQUIO X JOÃO SALAS

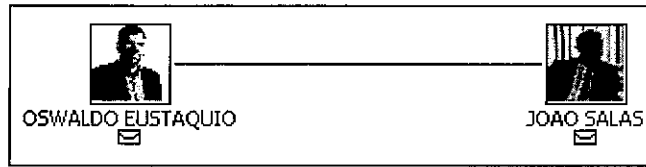
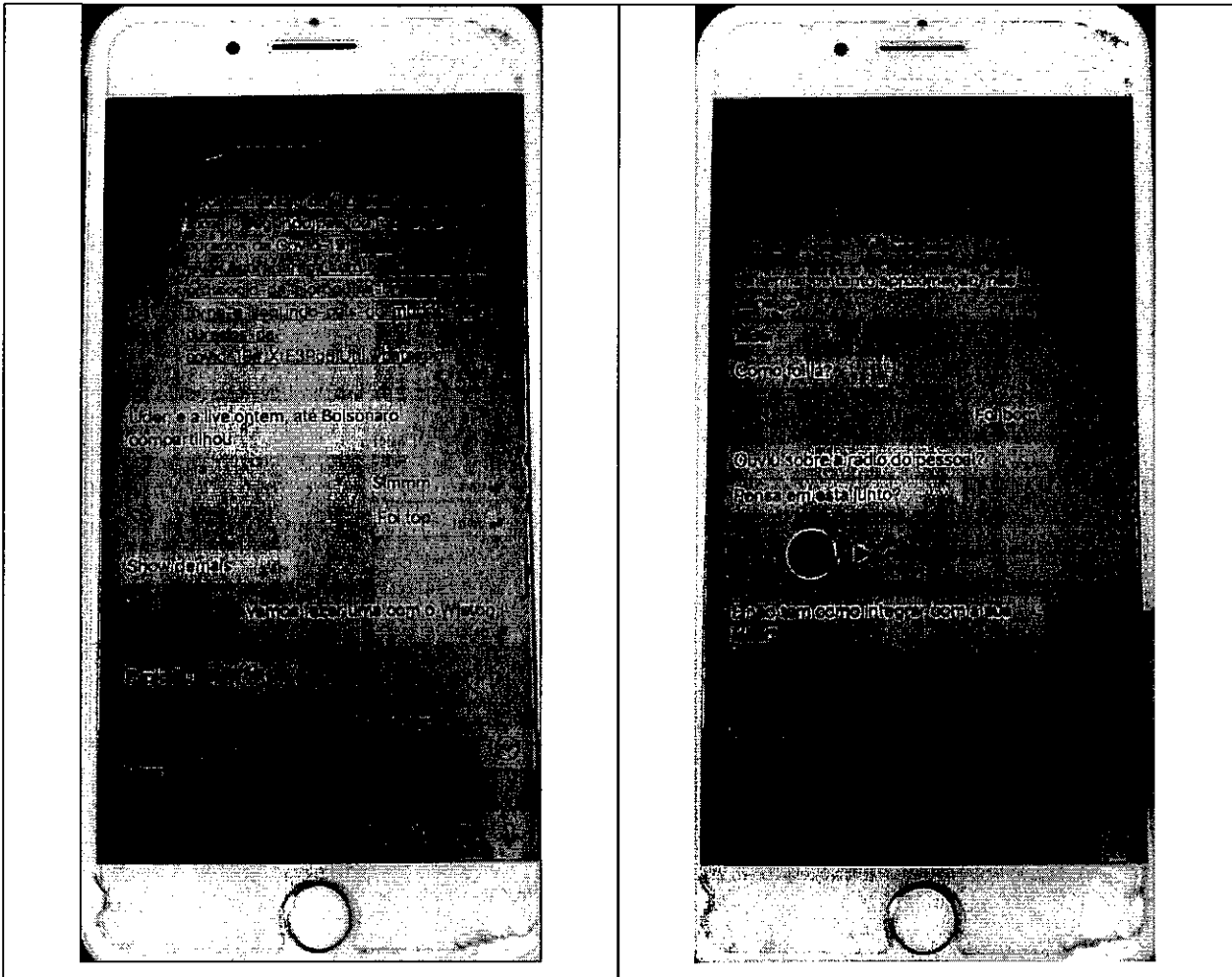
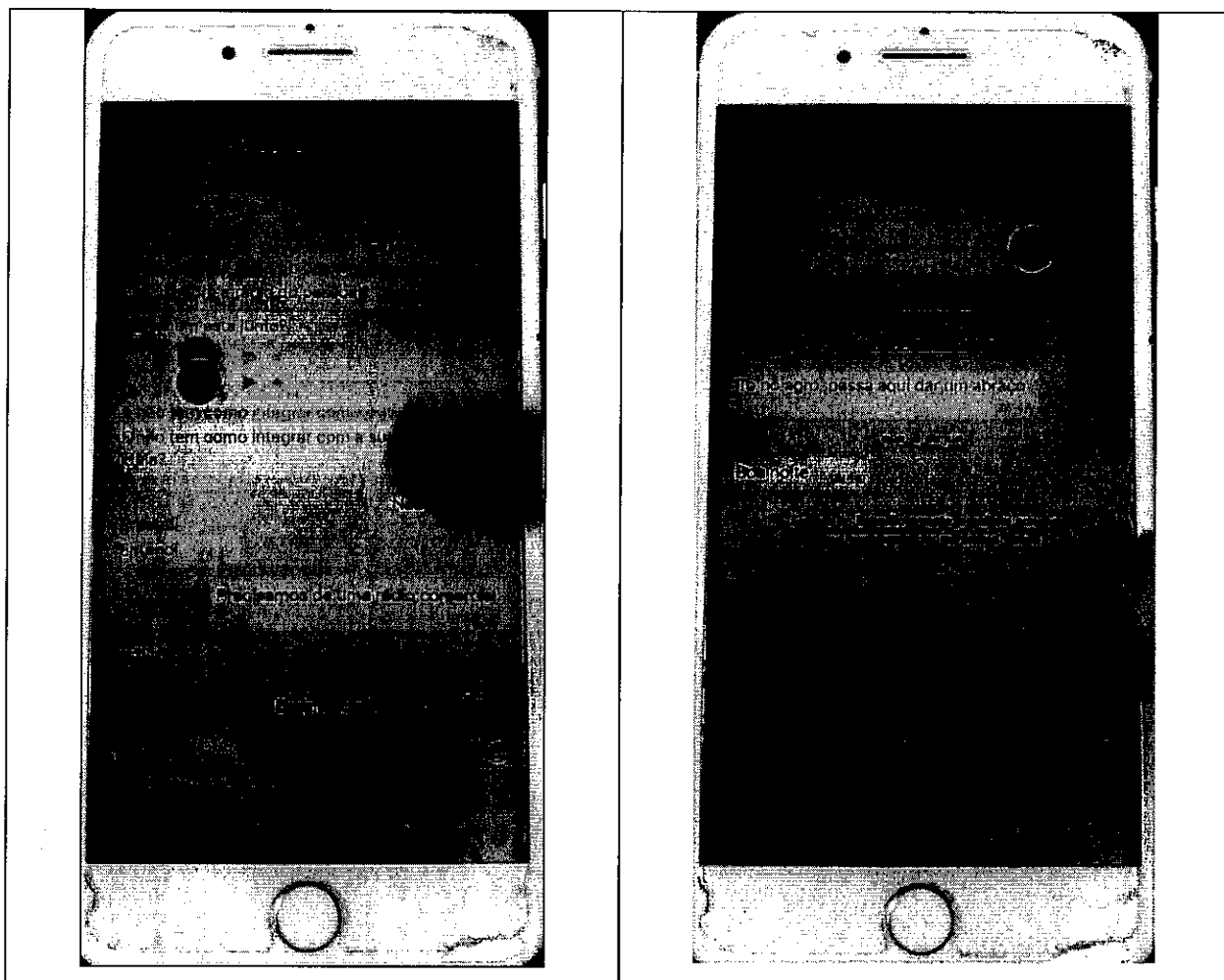


Figura 14 – OSWALDO () X JOÃO ()

O senhor JOAO VICTOR OLIVEIRA ARAPONGA SALAS – CPF –
é atualmente youtuber.

Nas datas de 29/05 e 02/06/2020, os interlocutores travaram conversa no aplicativo
WHATSAPP, cujo conteúdo é ilustrado na Planilha 12.





Planilha 12 – Chat extraído do aparelho celular do senhor OSWALDO EUSTÁQUIO.

OSWALDO EUSTÁQUIO X ALLAN LUCENA

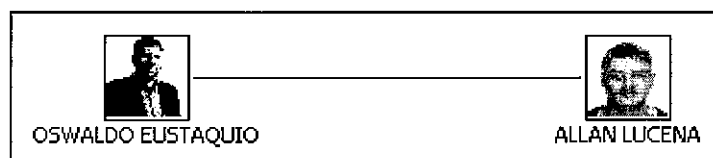
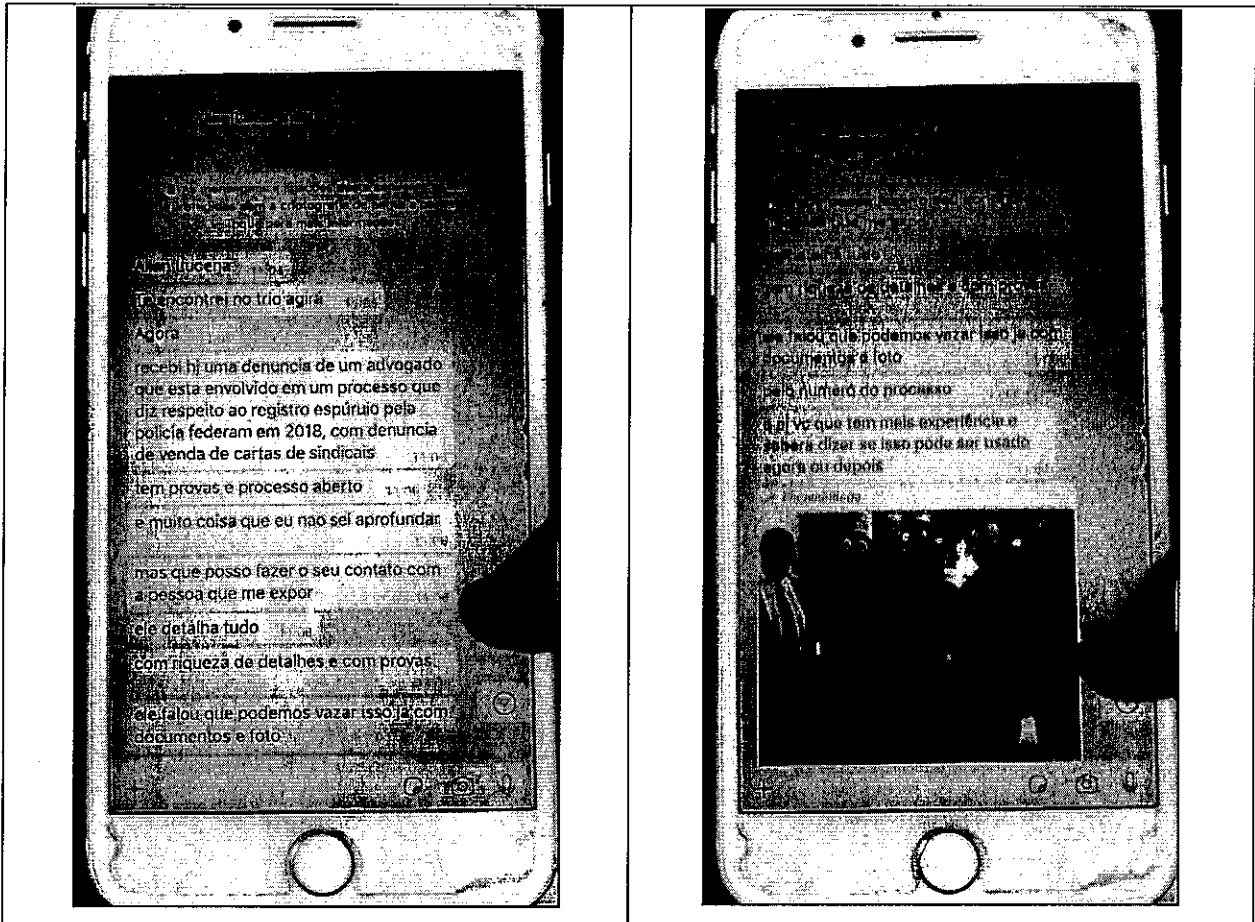


Figura 15 – OSWALDO () X ALLAN ()

O senhor ALLAN GUSTAVO LUCENA DO NORTE – CPF _____ – é atualmente gerente da Secretaria de Estado do Esporte e Lazer do Distrito Federal.

Na data de 03/05/2020, os interlocutores travaram conversa no aplicativo WHATSAPP, cujo conteúdo é ilustrado na Planilha 13.



Planilha 13 – Chat extraído do aparelho celular do senhor OSWALDO EUSTÁQUIO.

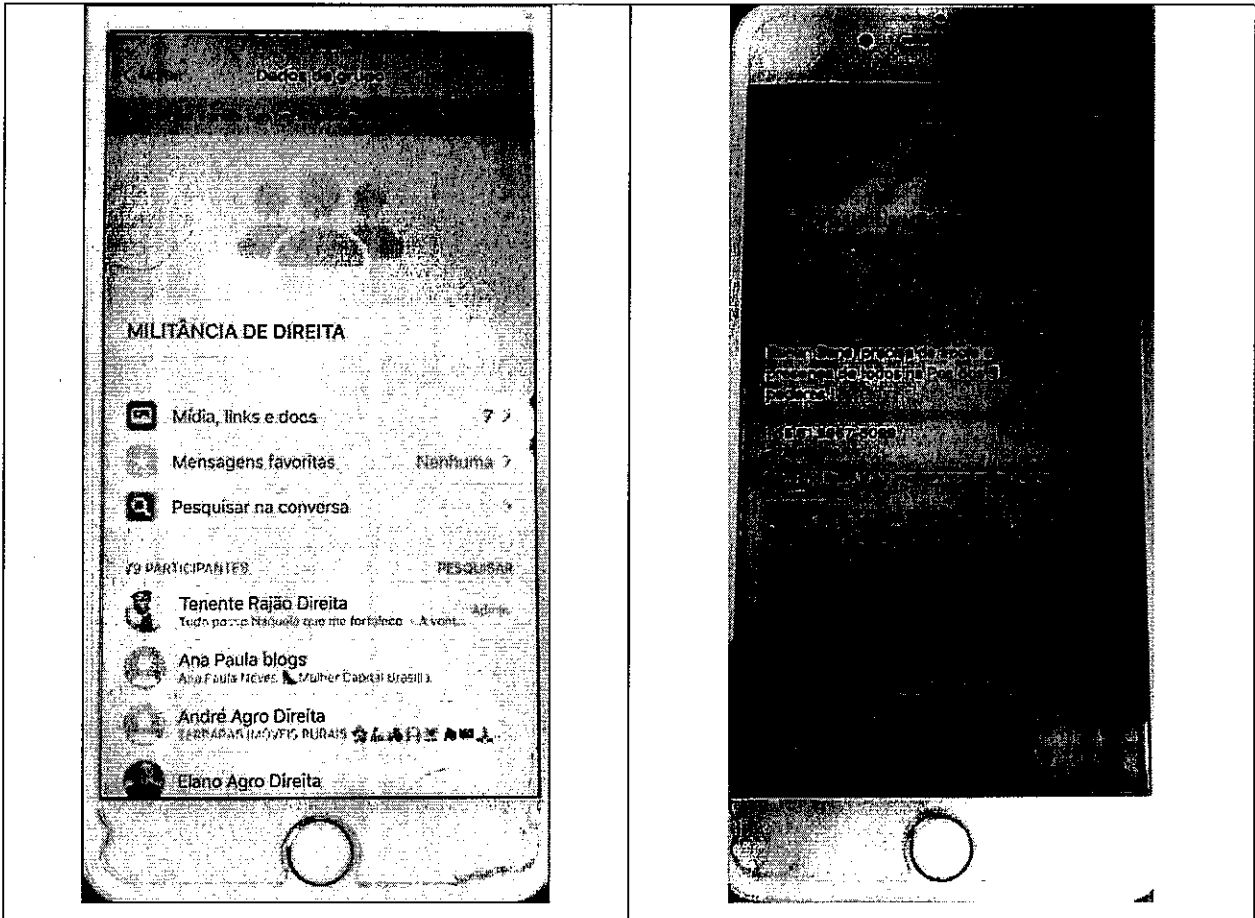
O advogado em questão é o senhor LUIZ GUSTAVO PEREIRA DA CUNHA, CPF [redacted], que atualmente ocupa a função de Primeiro-secretário jurídico do PTB Nacional.

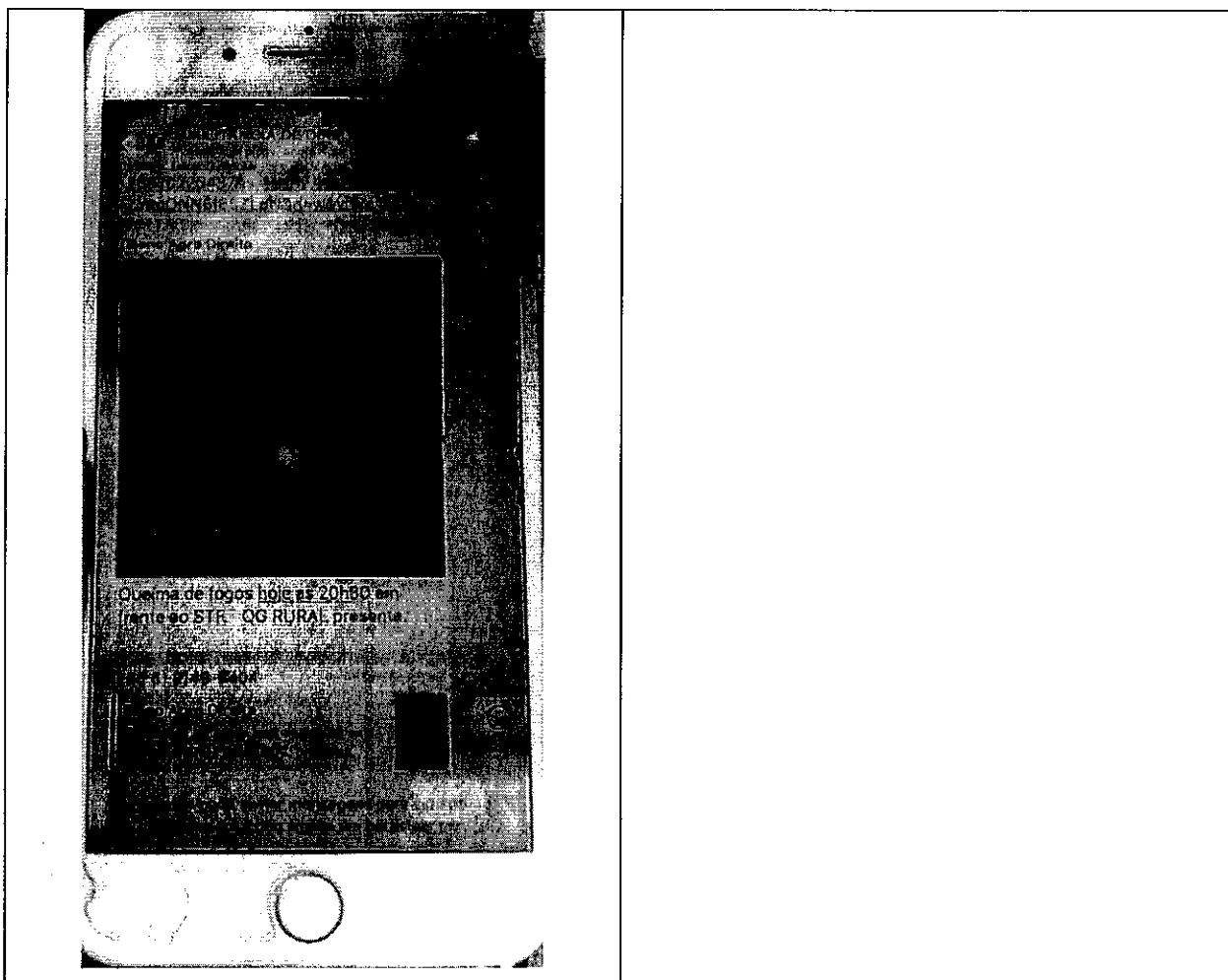
OSWALDO EUSTÁQUIO X MILITÂNCIA DE DIREITA



Figura 16 – OSWALDO ([redacted]) X MILITÂNCIA DE DIREITA

O senhor OSWALDO EUSTÁQUIO faz parte do grupo de WHATSAPP denominado MILITÂNCIA DE DIREITA. Nas datas de 29/05 e 30/05/2020, os interlocutores travaram diálogo que é ilustrada na Planilha 14.





Planilha 14 – Chat extraído do aparelho celular do senhor OSWALDO EUSTÁQUIO.

Com relação à quebra do sigilo bancário do senhor OSWALDO EUSTÁQUIO, tem-se:

OSWALDO EUSTÁQUIO X SERVIDORES PÚBLICOS DO MMFDH

Entre abril e setembro de 2019, o senhor OSWALDO EUSTÁQUIO realizou as seguintes transações financeiras com os servidores LUCIANO ANTUNES DE MOURA, CPF [redacted], BARBARA CORDEIRO DA SILVA DE ARAUJO, CPF [redacted], NAIANY BOLOGNESI HRUSCHKA SALVADORI, CPF [redacted], e DAVI LIMA VALENTE CALAZANS. – Figura 17 e Planilha 15:

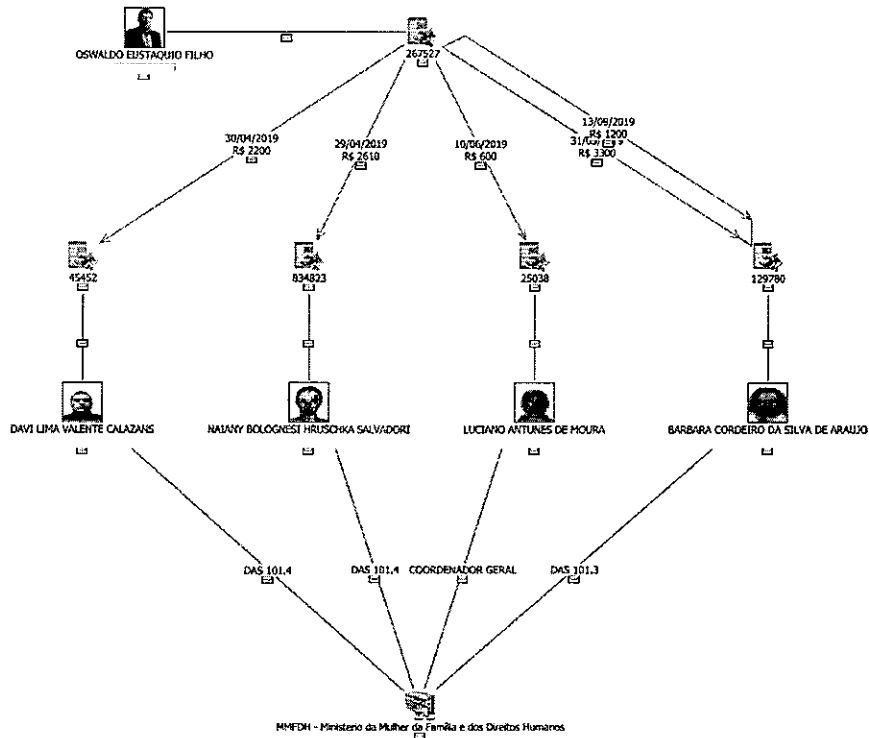


Figura 17 – Servidores do Ministério da Mulher, da Família e dos Direitos Humanos.

titular	banco	agencia	conta	data	descricao	valor	natureza	pessoa	banco	agencia	conta
OSWALDO EUSTAQUIO	341	3813	267527	29/04/2019	DOC INT 266149	2610,00	D	NAIANY	84	9	834823
OSWALDO EUSTAQUIO	341	3813	267527	30/04/2019	DOC INT 019206	2200,00	D	DAVI	104	2491	45452
OSWALDO EUSTAQUIO	341	3813	267527	31/05/2019	INT TED 362130	3300,00	D	BARBARA	237	2559	129780
OSWALDO EUSTAQUIO	341	3813	267527	10/06/2019	DOC INT 538015	600,00	D	LUCIANO	237	6021	25038
OSWALDO EUSTAQUIO	341	3813	267527	13/09/2019	INT TED 834524	1200,00	D	BARBARA	237	2559	129780

Planilha 15 – Quebra do sigilo bancário do senhor OSWALDO EUSTÁQUIO.

OSWALDO EUSTAQUIO X SANDRA TERENA

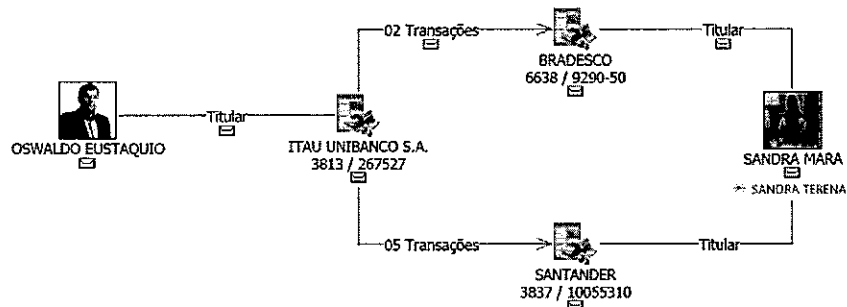


Figura 18 – Transações financeiras com a senhora SANDRA TERENA.

Entre abril e agosto de 2019, o senhor OSWALDO EUSTÁQUIO realizou sete transações financeiras com a sua esposa, a senhora SANDRA MARA VOLF PEDRO EUSTAQUIO, conhecida como SANDRA TERENA, CPF , que totalizaram R\$ 87.300,00 – Planilha 16:

titular	banco	agencia	conta	data	descricao	valor	natureza	pessoa	banco	agencia	conta
OSWALDO EUSTAQUIO	341	3813	267527	26/04/2019	AG. TED 518020	10300,00	D	SANDRA MARA	33	3837	55310
OSWALDO EUSTAQUIO	341	3813	267527	26/04/2019	AG. TED 521369	5000,00	D	SANDRA MARA	237	6638	929050
OSWALDO EUSTAQUIO	341	3813	267527	02/05/2019	INT TED 610470	6000,00	D	SANDRA MARA	33	3837	10055310
OSWALDO EUSTAQUIO	341	3813	267527	17/05/2019	INT TED 133245	7000,00	D	SANDRA MARA	33	3837	10055310
OSWALDO EUSTAQUIO	341	3813	267527	28/05/2019	AG. TED 700182	20000,00	D	SANDRA MARA	237	6638	929050
OSWALDO EUSTAQUIO	341	3813	267527	03/07/2019	INT TED 558525	10000,00	D	SANDRA MARA	33	3837	10055310
OSWALDO EUSTAQUIO	341	3813	267527	22/08/2019	INT TED 790383	29000,00	D	SANDRA MARA	33	3837	10055310

Planilha 16 – Quebra do sigilo bancário do senhor OSWALDO EUSTÁQUIO.

OSWALDO EUSTÁQUIO X LUÍS NEZELLO

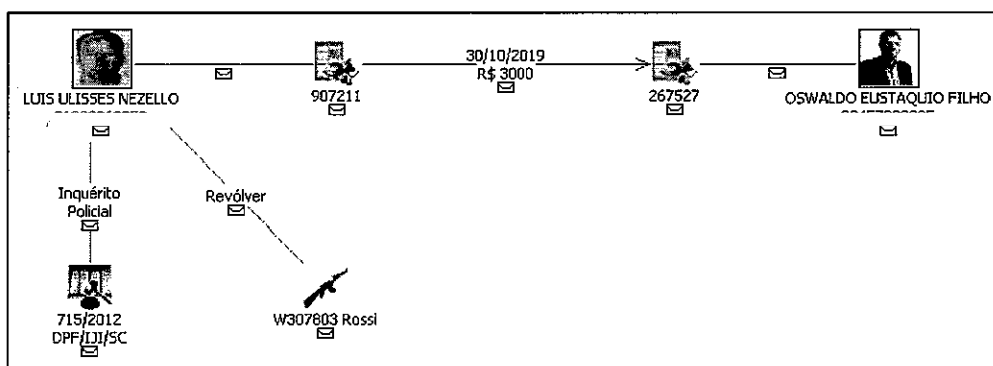


Figura 19 – Transação financeira com o senhor LUÍS NEZELLO.

Em outubro de 2019, o senhor OSWALDO EUSTÁQUIO recebeu uma transação financeira do senhor LUIS ULISSES NEZELLO, CPF , no valor de R\$ 3.000,00 – Planilha 17:

titular	banco	agencia	conta	data	descricao	valor	natureza	pessoa	banco	agencia	conta
OSWALDO EUSTAQUIO	341	3813	267527	43768	TED 748.0710	3000,00	C	LUIS NEZELLO	748	710	907211

Planilha 17 – Quebra do sigilo bancário do senhor OSWALDO EUSTÁQUIO.

Em tempo, o senhor LUIS NEZELLO foi indiciado no bojo do Inquérito Policial nº 715/2012, instaurado pela DPF/IJI/SC – Itajaí/SC, em 30/11/2012, com incurso no art. 12 da Lei 10.826/2003.

Em fontes abertas, tem-se a reportagem veiculada pelo site The Intercept Brasil, conforme ilustrado nas Figuras 20 a 22.

O

jornalista, ativista e militante bolsonarista Oswaldo Eustáquio Filho é acusado na justiça de publicar reportagens mentirosas para atacar a reputação de ao menos duas empresas que disputam licitações públicas. Os textos acusam as firmas de serem “laranjas” de uma das maiores companhias do mercado financeiro brasileiro e de participarem de fraudes. A suspeita é de que Eustáquio agiu em favor de uma concorrente dessas empresas, a Infosolo, que disputa um mercado de pelo menos R\$ 100 milhões ao ano.

O pagamento pelas reportagens seria maquiado com serviços de divulgação prestados por Eustáquio a subsidiárias da Infosolo.

A ligação entre Eustáquio e a Infosolo (atual Logo IT) foi confirmada pela própria empresa, que mudou de nome após ser alvo de operações da Polícia Federal (mais sobre isso a seguir).



“O jornalista Oswaldo Eustáquio prestou serviço como freelancer, elaborando releases e notas à imprensa, com foco nas startups da Logo Aceleradora, entre elas o Believe, que é uma plataforma de streaming com conteúdo cristão”, disse a empresa, por meio de um porta-voz.

Em 24 de setembro passado, como parte dos serviços que prestou à Infosolo, Oswaldo Eustáquio disparou um texto intitulado “Startup do grupo Infosolo apresenta inovação no mercado de pagamento de benefícios” a 25 mil blogueiros, jornalistas e analistas financeiros. Para isso, usou um serviço fornecido por uma empresa chamada Dino. Trata-se de uma ferramenta de distribuição de press releases a e-mails armazenados em bancos de dados.

O bolsonarista contratou o pacote mais caro, que promete a veiculação do material em pelo menos 30 portais em todo o país. O serviço custou R\$ 1.049,90.

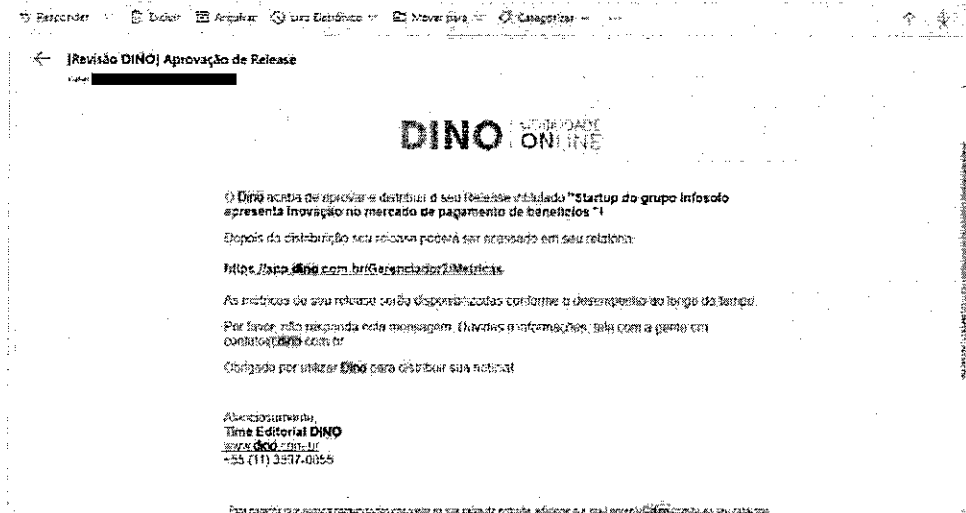
Quem pagou, contudo, foi Sandra Terena, conforme mostra a nota fiscal emitida pela prestadora do serviço, onde consta o CPF. Nós confirmamos que Eustáquio fez o pagamento com um cartão de crédito da esposa. Após o pagamento, a empresa autorizou a veiculação do texto enviado por ele. O material foi replicado em várias páginas na internet.

Figura 20 – Fragmentos de reportagem do sítio <https://theintercept.com/2020/07/20/fake-news-oswaldo-eustaquio-damares-sandra-terena-infosolo/>.

 PREFEITURA DA CIDADE DO RIO DE JANEIRO SECRETARIA MUNICIPAL DE FAZENDA NOTA FISCAL DE SERVIÇOS ELETRÔNICA - NFS-e - NOTA CARIOCA - <small>2020090417309155000179</small>	Número da Nota 00032176				
	Data e Hora de Emissão 24/09/2019 09:08:44				
	Código de Verificação DKR2-VMY4				
PRESTADOR DE SERVIÇOS					
	CPF/CNPJ: 17.303.169/0001-79 Inscrição Municipal: 0.565.868-3 Inscrição Estadual: ---				
	Nome/Razão Social: DINO DIVULGADOR DE NOTÍCIAS ONLINE LTDA				
	Nome Fantasia: DINO Tel: 21 2524-6007				
	Endereço: _____				
	Município: RIO DE JANEIRO UF: RJ E-mail: financeiro@dino.com.br				
TOMADOR DE SERVIÇOS					
CPF/CNPJ: _____ Inscrição Municipal: _____ Inscrição Estadual: _____					
Nome/Razão Social: SANDRA MARA VOLF PEDRO EUSTAQUIO					
Endereço: _____ Tel: _____					
Município: CURITIBA UF: PR E-mail: _____					
DISCRIMINAÇÃO DOS SERVIÇOS					
DINO - AVULSO MASTER					
VALOR DA NOTA = R\$ 1.049,90					
Serviço Prestado 01.06.01 - licenciamento de uso de programa de computação					
Deduções (R\$)	Desconto incond. (R\$)	Base de Cálculo (R\$)	Alíquota (%)	Valor do ISS (R\$)	Crédito g/ IPTU (R\$)
0,00	0,00	1.049,90	5,00%	52,49	5,24
OUTRAS INFORMAÇÕES					
<ul style="list-style-type: none"> - Esta NFS-e foi emitida com respaldo na Lei nº 5.098 de 15/10/2009 e no Decreto nº 32.250 de 11/05/2010 - PROCON-RJ: Av. Rio Branco nº 25, 5º andar, tel 151: www.procon.rj.gov.br - O ISS referente a esta NFS-e foi recolhido em 03/10/2019. - Esta NFS-e substitui o RPS Nº 32177 Série 1, emitido em 23/09/2019. - Esta NFS-e participa do Sistema Carioca sob o número 35.16/39563. 					

Nota fiscal emitida pela empresa de distribuição à esposa de Eustáquio, Sandra Terena. Ela é assessora especial da ministra Damares Alves.

Figura 21 – Fragmentos de reportagem do sítio <https://theintercept.com/2020/07/20/fake-news-oswaldo-eustaquio-damares-sandra-terena-infosolo/>.



E-mail de plataforma de distribuição confirma que material produzido por Eustáquio para o grupo Infosolo foi enviado. Em seguida, o jornalista passaria a atacar concorrentes da empresa.

Figura 22 – Fragmentos de reportagem do sítio <https://theintercept.com/2020/07/20/fake-news-oswaldo-eustaquio-damares-sandra-terena-infosolo/>.

Em tempo, a respeito da informação policial 006/2020 da Operação Lume, tem-se nela os endereços IPs (Internet Protocol) fornecidos pelo Facebook que foram utilizados pelo supramencionado HUGO ALVES, para acessar a página do Facebook do senhor OSWALDO EUSTÁQUIO – oswaldoeustaquiotvci (UID 598230013650060).

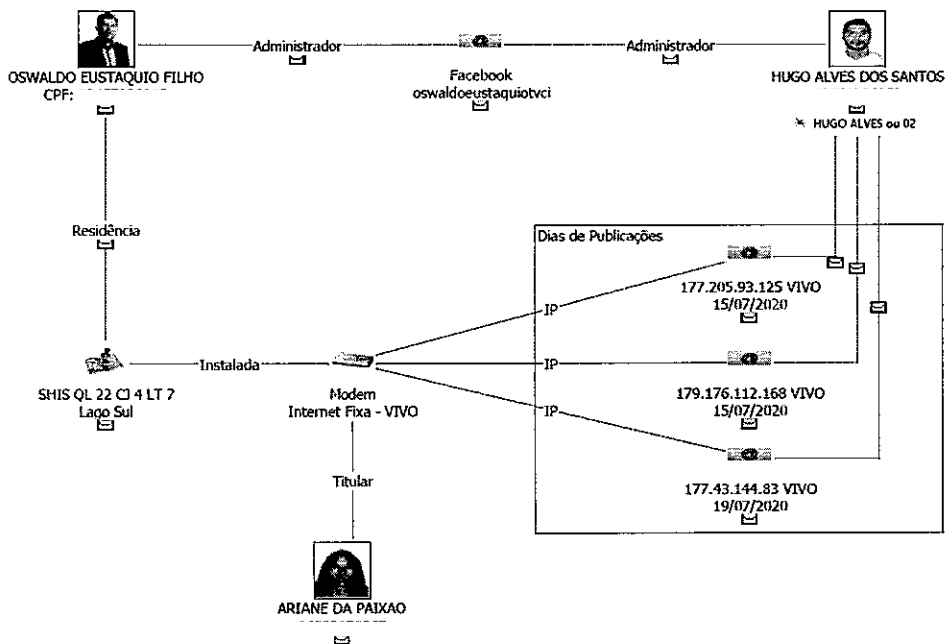


Figura 23 – Diagrama dos IPs.

Alguns desses IPs estão vinculados à residência de OSWALDO – QL 22 Conjunto 4 Lote 7, Lago Sul, Brasília/DF – conforme resposta oriunda da operadora Vivo de banda larga. Ademais, essa operadora também consignou que o respectivo contrato desse ponto de internet está cadastrado em nome da senhora ARIANE DA PAIXAO, CPF 67 – Figura 23.

Em consulta ao Portal da Transparência do Governo Federal, vislumbra-se a dona ARIANE como servidora comissionada do MMFDH:

Nome	CPF	Servidor
ARIANE DA PAIXAO	*** 920 709.**	CIVIL
Matrícula		
309****		
Função		
Sígl - Descrição:	Atividade:	
DAS 101.3 - DIRECAO E ACESSORAMENTO SUPERIOR	COORDENADOR	
Opção parcial:	Regime Jurídico:	
NÃO	REGIME JURIDICO UNICO	
Situação Vínculo:	Jornada de Trabalho:	
NOMEADO CARGO COMIS.	40 HORAS SEMANAIS	
Data de nomeação/contratação:	Ato de nomeação/contratação:	
	PORTARIA	
Data de publicação do documento de ingresso no serviço público:	Data de Ingresso na função:	
11/03/2019	02/03/2020	
Local de Exercício - Localização		
UF:	Órgão Superior:	
SEM INFORMAÇÃO	MINISTÉRIO DA MULHER, FAMÍLIA E DIREITOS HUMANOS	
Órgão:	UORG:	
MINISTÉRIO DA MULHER, FAMÍLIA E DIREITOS HUMANOS - UNIDADES COM VÍNCULO DIRETO (SIAFI)	COORDENACAO DE ACOMPANHAMENTO	
MINISTÉRIO DA MULHER, FAMÍLIA E DIREITOS HUMANOS (SIAPE)		
Órgão Origem - Lotação		
Órgão Superior:	Órgão:	
MINISTÉRIO DA MULHER, FAMÍLIA E DIREITOS HUMANOS	MINISTÉRIO DA MULHER, FAMÍLIA E DIREITOS HUMANOS - UNIDADES COM VÍNCULO DIRETO (SIAFI)	
	MINISTÉRIO DA MULHER, FAMÍLIA E DIREITOS HUMANOS (SIAPE)	
UORG:	Ocorrência de Afastamento/Licença:	
SEM INFORMAÇÃO	DESDE 16/03/2020	
Data de Ingresso no órgão:		
11/03/2019		

Figura 24 – Imagem extraída do portal de transparência em 07/10/2020.

Por derradeiro, verificou-se frente ao Portal da Transparência do Governo Federal, que, dia 10/02/2019, foi emitida uma passagem aérea em favor do senhor OSWALDO EUSTÁQUIO. O órgão solicitante e pagante desse traslado fora o Ministério da Mulher,

da Família e dos Direitos Humanos e o motivo seria a nomeação da servidora SANDRA TERENA – Figura 25.

Detalhamento da Viagem							
Nome OSWALDO EUSTAQUIO FILHO		CPF ***.572.289.**		Cargo / Função			
Período da viagem 10/02/2019 A 10/02/2019		Situação REALIZADA		Identificador do processo de viagem 000000000015824167			
Viagem urgente NÃO		Proposta de concessão de diárias e passagens (PCDP) SEM INFORMAÇÃO					
Motivo DESLOCAMENTO DECORRENTE NOMEAÇÃO DA SERVIDORA SANDRA TERENA.							
Valor total da viagem R\$ 955,27		Valor total das multas R\$ 0,00		Valor total das devoluções R\$ 0,00			
ÓRGÃO(S) SOLICITANTE(S)							
Ministério da Mulher, Família e Direitos Humanos - Unidades com vínculo direto - Unidade Gestora SUBSECRETARIA DE ORÇAMENTO E ADMINISTRAÇÃO							
PASSAGENS							
IDA	VOLTA		MEIO DE TRANSPORTE		DATA E HORA DE REGISTRO DA EMISSÃO DA PASSAGEM	VALOR PASSAGEM	TAXA DE SERVIÇO
ORIGEM	DESTINO	ORIGEM	DESTINO				
10/02/2019 - Curitiba	10/02/2019 - Brasília	Sem informação - Sem informação	Sem informação - Sem informação	Aérea	Sem informação	R\$ 955,27	R\$ 0,00
ÓRGÃOS RESPONSÁVEIS PELO PAGAMENTO							
TIPO DE DESPESA	ÓRGÃO SUPERIOR	ÓRGÃO/ENTIDADE SUBORDINADO		UNIDADE GESTORA RESPONSÁVEL	VALOR		
PASSAGEM	Ministério da Mulher, Família e Direitos Humanos	Ministério da Mulher, Família e Direitos Humanos - Unidades com vínculo direto		COORDENACAO-GERAL DE LOGISTICA - MDH	R\$ 955,27		

Figura 25 – Fragmento extraído do sítio <http://www.portaltransparencia.gov.br/viagens/49301602>

CARGO/FUNÇÃO COMISSIONADA	
Função	
Sigla - Descrição: DAS 101.6 - DIRECAO E ACESSORAMENTO SUPERIOR	Atividade: SECRETARIO
Situação Vínculo: NOMEADO CARGO COMIS.	Regime Jurídico: REGIME JURIDICO UNICO
Data de publicação do documento de ingresso no serviço público: 17/01/2019	Jornada de Trabalho: 40 HORAS SEMANAIS
Data de ingresso na função: 17/01/2019	Ato de nomeação/contratação: PORTARIA
Local de Exercício - Localização	
UF: DISTRITO FEDERAL	
Órgão: MINISTÉRIO DA MULHER, FAMÍLIA E DIREITOS HUMANOS - UNIDADES COM VÍNCULO DIRETO (SIAFI) MINISTÉRIO DA MULHER, FAMÍLIA E DIREITOS HUMANOS (SIAPE)	
Data de ingresso no órgão: 17/01/2019	

Figura 26 – Fragmento extraído do sítio <http://www.portaltransparencia.gov.br/servidores/40824289>

Todavia, a senhora SANDRA TERENA foi nomeada e empossada dia 17/01/2019, a rigor, 26 dias antes, e na supracitada data estava cumprindo agenda oficial na cidade de Sucre, Bolívia, vide Figuras 26 e 27.

Detalhamento da Viagem							
Nome SANDRA MARA VOLF PEDRO EUSTAQUIO		CPF ***.895.729.**		Cargo / Função			
Período da viagem 10/02/2019 A 15/02/2019		Situação REALIZADA		Identificador do processo de viagem 000000000015792759			
Viagem urgente NÃO		Proposta de concessão de diárias e passagens (PCDP) SEM INFORMAÇÃO					
Motivo REUNIÃO (AUDIÊNCIA PÚBLICA) EM SUCRE/BOLÍVIA.							
Valor total da viagem R\$ 10.247,12		Valor total das multas R\$ 0,00		Valor total das devoluções R\$ 0,00			
ÓRGÃO(S) SOLICITANTE(S)							
Ministério da Mulher, Família e Direitos Humanos - Unidades com vínculo direto - Unidade Gestora SEC.NAC. DE POLIT. DE PROM. DA IGUALD.RACIAL							
PASSAGENS							
IDA		VOEIA		MEIO DE TRANSPORTE	DATA E HORA DE REGISTRO DA EMISSÃO DA PASSAGEM	VALOR PASSAGEM	TAXA DE SERVIÇO
ORIGEM	DESTINO	ORIGEM	DESTINO				
10/02/2019 - Brasília	10/02/2019 - Santa Cruz de la Sierra	Sem informação - Sem informação	Sem informação - Sem informação	Aéreo	Sem informação	R\$ 2.326,40	R\$ 0,00
10/02/2019 - Santa Cruz de la Sierra	10/02/2019 - Sucre	Sem informação - Sem informação	Sem informação - Sem informação	Aéreo	Sem informação	R\$ 300,89	R\$ 0,00
14/02/2019 - Sucre	14/02/2019 - Guarulhos	Sem informação - Sem informação	Sem informação - Sem informação	Aéreo	Sem informação	R\$ 1.163,20	R\$ 0,00
14/02/2019 - Guarulhos	14/02/2019 - Brasília	Sem informação - Sem informação	Sem informação - Sem informação	Aéreo	Sem informação	R\$ 810,64	R\$ 0,00
15/02/2019 - Guarulhos	15/02/2019 - Brasília	Sem informação - Sem informação	Sem informação - Sem informação	Aéreo	Sem informação	R\$ 1.483,84	R\$ 0,00

Figura 27 – Fragmento extraído do sítio <http://www.portaltransparencia.gov.br/viagens/49107455>

É a informação.

Antonio
 Agente de Polícia Federal
 Matr. 12.834

Cassimiro
 Agente de Polícia Federal
 Matr. 17.937



SERVIÇO PÚBLICO FEDERAL
MJSP - POLÍCIA FEDERAL
DIRETORIA DE COMBATE AO CRIME ORGANIZADO

OPERAÇÃO LUME - IPL 2020.0060052 -DICOR/PF

RELATÓRIO DE ANÁLISE DE MATERIAL APREENDIDO (RMA)

RMA 15/2020 - IPL 2020.0060052 – DICOR/PF

A presente investigação tem por objetivo apurar a eventual “existência de uma rede integralmente estruturada de comunicação virtual voltada tanto à sectarização da política quanto à desestabilização do regime democrático para auferir ganhos econômicos diretos e políticos indiretos”¹. Bem como esclarecer “se o que temos são grupos que atentam contra a ordem constitucional e o Estado Democrático de Direito ou se são grupos que justamente atuam a ordem constitucional e o Estado Democrático de Direito”².

A hipótese criminal em análise é o cometimento dos tipos penais previstos nos Art. 16, 22, 23 e outros da Lei nº. 7.170/83, como também no Art. 288 do Código Penal Brasileiro.

As condutas investigadas, apenas para facilitar, estruturar e individualizar o entendimento, foram divididas em núcleos: político, propagador e financiador.

FERNANDO LISBOA DA CONCEIÇÃO, CPF _____, possui um canal no Youtube denominado “Vlog do Lisboa”³ e está sendo investigado por supostamente propagar ideias ou movimentos sociais que teriam praticados, em tese, os atos tipificados como crime na Lei 7.170/83. Os materiais analisados e reportados nesse relatório pertencem a ele.

O presente RELATÓRIO DE ANÁLISE DE MATERIAL APREENDIDO (RMA) traz o detalhamento analítico dos equipamentos apreendidos em decorrência do cumprimento de Mandado de Busca e Apreensão, exarado pelo Senhor Ministro Alexandre de Moraes.

¹ Trecho constante na página 16 da representação do MPF.

² Trecho constante na página 2 da representação do MPF.

³ <https://www.youtube.com/user/oficialraizesdotrono> Acesso em 16/11/2020

DO LOCAL DE APREENSÃO:

No dia 16/06/2020 foi dado cumprimento à ordem de busca e apreensão dos itens relacionados ao FERNANDO LISBOA DA CONCEIÇÃO no âmbito do IPL 2020.0060052-DICOR/PF (INQ 4.828 STF). Na ocasião, discos rígidos e telefones celulares foram apreendidos.

DO MATERIAL APREENDIDO:

Este relatório descreverá a análise ocorrida nos materiais descritos abaixo, lacrados sob o número 0185447, que foram periciados e algumas informações constam no Laudo nº 1900/2020 – NUCRIM/SETEC/SR/PF/SP.

ITEM	DESCRIÇÃO
01	01 (um) telefone celular da marca SAMSUNG, modelo SM-G610M/DS, número de série RQ8JA09W06D.
02	01 (um) telefone celular da marca APPLE, modelo Iphone 11 Pro Max, número de série FCHZQ1FGN70H.

Os materiais em questão apresentam:

DA ANÁLISE:

Como a análise se deu por eventos e os assuntos podem e de fato estão contidos em mais de um material apreendido, não houve a divisão dos tópicos por item, mas sim por temas ou eventos.

Após criteriosa triagem, nos materiais arrecadados durante as buscas perpetradas no dia 16/06/2020, os seguintes conteúdos foram encontrados:

1. EVENTO 01: Publicações excluídas

FERNANDO LISBOA, em diversas conversas, compartilhou publicações de vídeos com títulos que denotam antagonismo político ou animosidade contra

autoridades ou Instituições Públicas. Entretanto, esses vídeos já foram excluídos do Youtube.

<i>Título do vídeo</i>	Destinatário do compartilhamento	Data e hora do compartilhamento (UTC -3)
<i>ALERTA - AS FAKE NEWS VÃO AUMENTAR - Live Com Senadora Soraya Thronicke⁴</i>	Youtuber Alberto Canal Giro De Noticias	12/09/2019, 21:07:39
	Youtuber Renato Barros	12/09/2019, 21:07:39
	Youtuber Carlos canal Patriota Canal Patriota	12/09/2019, 21:07:39
<i>URGENTE! O Ministro do STF, DIAS TOFFOLI ajuda RENAN CALHEIROS! com O VOTO SECRETO!⁵</i>	Youtuber Renato Barros	02/02/2019, 11:18:24
<i>INTERVENÇÃO JÁ - Bastam um soldado e um cabo para fechar STF - Moro vê fim da Lava-Jato em Curitiba⁶</i>	Youtuber Renato Barros	15/03/2019, 11:51:34
<i>O " IMPEACHMENT DO STF " mais a lava "LAVA TOGA " Será o Fim desta Corte!!⁷</i>	Youtuber Renato Barros	18/03/2019, 13:43:37
<i>STF INTIMA ALBERTO SILVA /BRASIL DE DIREITA - SEREMOS PRESOS?⁸</i>	Youtuber Renato Barros	19/11/2019, 19:00:04
	Youtuber Carlos canal Patriota Canal Patriota	19/11/2019, 19:00:04
	Youtuber Barbara Do Canal Te Atualizei	19/11/2019, 19:00:04
	Sara Winter	19/11/2019, 22:21:11
<i>Modesto Carvalhosa: O Sepultamento do STF vem com a Lava Toga⁹</i>	Youtuber daniel Do Canal Patriota	26/08/2019, 12:07:35
<i>Ministro Toffoli VS Bolsonaro "Lula não vai ficar preso o resto da vida" e não morrera na prisão !!¹⁰</i>	Youtuber Carlos canal Patriota Canal Patriota	27/11/2018, 11:19:05

⁴ <https://youtu.be/OR823d0c8M8>

⁵ <https://youtu.be/QuDtQKMNtm4>

⁶ <https://youtu.be/nHdRD5Nqo-g>

⁷ <https://youtu.be/N280Lx206b0>

⁸ <https://www.youtube.com/watch?v=By4bwXzMp3U>

⁹ <https://youtu.be/jMfLqQutKdY>

¹⁰ <https://youtu.be/7-raw0iWxtQ>

<i>Os Generais de Bolsonaro já estão Incomodando !!!¹¹</i>	Youtuber Carlos canal Patriota Canal Patriota	10/04/2019, 21:43:36
<i>SENADOR KAJURU ALERTA O STF ESTÁ ABALADO COM A LAVA TOGA E IMPEACHMENT¹²</i>	Youtuber Carlos canal Patriota Canal Patriota	22/04/2019, 21:33:43
<i>FIM DO STF CHEGOU ? Dias Toffoli delatado pela OAS¹³</i>	Raphael Nogueira Felix	12/04/2019, 13:08:18
<i>URGENTE: Impeachment de Gilmar caminha para se tornar irreversível¹⁴</i>	Vitinho Midia Do Senador Cajuru	13/11/2019, 22:07:26
	Senadora Soraia Oficial Privado	13/11/2019, 22:07:26
	Beatriz Kicis Deputada	13/11/2019, 22:07:04
<i>URGENTE: 190 mil Bandidos na Rua - Soltos pelo STF - Acorda Brasil¹⁵</i>	Senadora Soraia Oficial Privado	15/10/2019, 21:40:33
<i>URGENTE: BOLSONARO DECLARA 142 / O QUE VAI ACONTECER AGORA STF¹⁶</i>	Senadora Soraia Oficial Privado	24/10/2019, 23:00:22
	Beatriz Kicis Deputada	24/10/2019, 23:00:22
<i>URGENTE "Impeachment" de Dias Toffoli chega bem fundamentado - APÓS SALVAR GLEEN ?¹⁷</i>	Oswaldo Jornalista Da Direita	17/07/2019, 20:54:18
<i>AO VIVO : SENADOR KAJURU ALERTA O STF ESTÁ ABALADO COM A LAVA TOGA E IMPEACHMENT¹⁸</i>	Maj Vitor Hugo Deputado	22/04/2019, 18:49:54

Por terem sido excluídos, e embora pelo contexto indicam terem sido produzidos pelo FERNANDO LISBOA, não é possível atribuir de forma peremptória a criação dos vídeos ao investigado.

Segue abaixo a identificação de todos os destinatários dos compartilhamentos

¹¹ <https://youtu.be/9Ycq8kTM2bE>

¹² <https://youtu.be/kdu08najnoM>

¹³ <https://youtu.be/lniN-86qKdU>





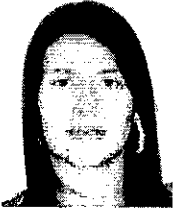



¹⁴ <https://youtu.be/ivF4OVQC7WE>


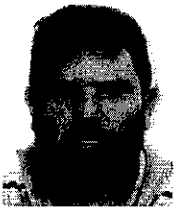
¹⁵ <https://youtu.be/ANdiFkxvW4A>

¹⁶ <https://youtu.be/lfNh1SIDD8I>

¹⁷ <https://youtu.be/4dVKDdZP1lg>

¹⁸ <https://youtu.be/kdu08najnoM>

Nome salvo no contato	Identificação	
Youtuber Alberto Canal Giro De Noticiais		ALBERTO JUNIO DA SILVA CPF DN
Youtuber Renato Barros		RENATO GONCALVES DE BARROS CPF DN
Youtuber Carlos canal Patriota Canal Patriota		CARLOS DANIEL DE ASSIS ARAUJO CPF
Youtuber daniel Do Canal Patriota		DN
Youtuber Barbara Do Canal Te Atualizei		BARBARA ZAMBALDI DESTEFANI CPF DN (31) Obs. O telefone está cadastrado em nome da irmã da Bárbara: NATALIA ZAMBALDI DESTEFANI, CPF
Sara Winter		SARA FERNANDA GIROMINI CPF DN (21)
Raphael Nogueira Felix		RAPHAEL NOGUEIRA FELIX CPF : DN (11)
Vitinho Midia Do Senador Cajuru		VICTOR DE OLIVEIRA CAMPOS CPF DN (62)

Senadora Soraia Oficial Privado		SORAYA VIEIRA THRONICKE
		CPF
		DN
		Obs. A linha está vinculada ao Senado Federal, CNPJ 00.530.279/0004-68
Beatriz Kicis Deputada		BEATRIZ KICIS TORRENTS DE SORDI
		CPF
		DN
Oswaldo Jornalista Da Direita		OSWALDO EUSTAQUIO FILHO
		CPF
		DN
		(41)
		Obs. A linha está vinculada à sua esposa SANDRA MARA VOLF PEDRO EUSTAQUIO, CPF
Maj Vitor Hugo Deputado		VITOR HUGO DE ARAUJO ALMEIDA
		CPF
		DN
		(62)

2. EVENTO 02: Replicando mensagens

No dia **01/05/2019** às 09:47:12, ALBERTO JUNIO DA SILVA, já identificado no evento acima, enviou ao FERNANDO LISBOA um vídeo¹⁹ que apresenta uma mensagem sendo replicada a vários destinatários simultaneamente. Enquanto o vídeo era reproduzido, ALBERTO diz:

LISBOA, olha aí aquele programinha que você falou lá ô. Disparando aí pra todo mundo ô. Já foi pra uma porrada de gente. Comecei que vai... tô divulgando aqui que vai começar agora as 10 horas né... Olha aí...

¹⁹ 1782f5a5-0192-4c4a-bce0-24f5ee2a7f29.mp4

disparando pra todo mundo dos grupos do Giro de Notícia, as pessoas que entram em contato, os grupos que eles me colocam. Tá indo oh... Mandando pra todo mundo aí. Arrebentar mais uma vez. Vamo que vamo.

Em resposta, FERNANDO diz apenas “Eita glória” e o diálogo segue sem comentar qual programa é esse ou qualquer outro detalhe sobre o assunto.



Figura 1 – Tela do vídeo encaminhado pelo ALBERTO

3. EVENTO 03: *Backlinks*²⁰

Backlinks, ou *links* de entrada ou *inbound links*, são *hiperlinks* que redirecionam o usuário para outro site. Diferentemente ocorre com os *links* internos que redirecionam para outra página dentro do mesmo portal. Aquele que administra, ou possui privilégio para publicar as páginas, cria os *backlinks* que redirecionam os usuários para outro site que pode, ou não, também ser de administrado pela mesma pessoa ou instituição do site de origem.

Um dos fatores utilizados pelos sites de busca para ranquear as páginas é a relevância que essas páginas possuem. Um dos critérios para se aferir essa relevância é o quão citado ela é, positivamente ou negativamente, por outros sites. Daí surge a importância dos *backlinks* que são usados para influenciar na posição dos sites nas páginas de pesquisas.

Como já dito, os *backlinks* podem favorecer ou até mesmo prejudicar os sites citados. A título de exemplo, a simples troca de *links*: o site “A” redireciona para o “B” e o “B” para o “A” é um *backlink* que prejudicará a posição desses sites. Outro exemplo seria um site com baixa credibilidade (não se sabe ao certo como é aferida a qualidade dos sites, mas é comum encontrar artigos nesse sentido) criar *backlink* para outro site que ficaria prejudicado em sua posição nas buscas.

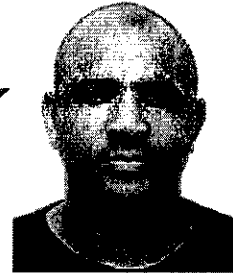
Em contrapartida, domínios que presumem credibilidade como, por exemplo, “.gov.br” ou “edu.br” podem criar *backlinks* que influenciaria positivamente o site citado.

Já há algum tempo, existem *softwares* que criam e publicam páginas na *internet*, de forma automatizada, com *backlinks* para o site desejado, almejando melhorar a posição desse site nas páginas de pesquisa como o Google, por exemplo.

ALBERTO enviou ao FERNANDO LISBOA, no dia 08/04/2019, um vídeo em que ele narra a utilização do *software* “Money Robot” que é um dos disponíveis no mercado para se criar *backlinks*. LISBOA se interessa pela ferramenta. Em 13/09/2019,

²⁰ <https://blog.lahar.com.br/seo/o-que-e-backlink/>
<https://pt.wikipedia.org/wiki/Backlink>
<https://neilpatel.com/br/blog/origem-backlinks/>
<https://rockcontent.com/br/blog/como-rejeitar-backlinks/>

LISBOA solicita ao ALBERTO informações de como instalar o “Money Robot” no seu computador.



5511995723162@s.whatsapp.net Fernando Lisboa
Depois manda o nome do programa

Participant	Delivered	Read	Played
553597484111 @s.whatsapp.net Youtuber Alberto Canal Giro De Noticias	13/09/2019 14:05:43(UTC-3)	14/09/2019 08:52:23(UTC-3)	

Status: Sent
Platform: Mobile
13/09/2019 14:05:43(UTC-3)

5511995723162@s.whatsapp.net Fernando Lisboa
De ontem que vc ajudou o renato

Participant	Delivered	Read	Played
553597484111 @s.whatsapp.net Youtuber Alberto Canal Giro De Noticias	13/09/2019 14:05:55(UTC-3)	14/09/2019 08:52:23(UTC-3)	

Status: Sent
Platform: Mobile
13/09/2019 14:05:55(UTC-3)

553597484111@s.whatsapp.net Youtuber Alberto Canal Giro De Noticias
Money Robot SEO
Status: Read
Platform: Mobile
14/09/2019 08:52:41(UTC-3)

5511995723162@s.whatsapp.net Fernando Lisboa
Vou baixa ele no pc ai lá em Brasília

Participant	Delivered	Read	Played
553597484111 @s.whatsapp.net Youtuber Alberto Canal Giro De Noticias	14/09/2019 09:01:21(UTC-3)	14/09/2019 09:47:10(UTC-3)	

Status: Sent
Platform: Mobile
14/09/2019 09:01:20(UTC-3)

4. EVENTO 04: Aumento de iterações

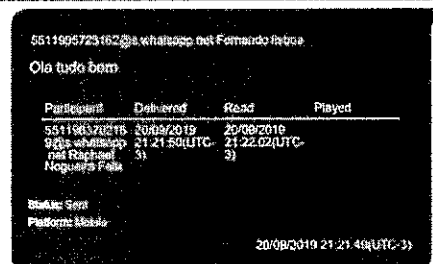
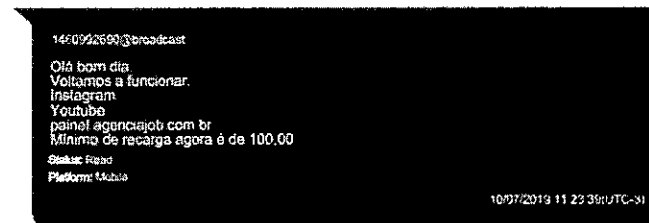
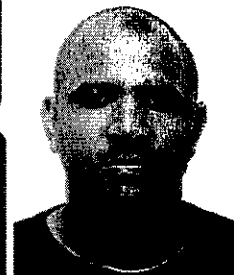
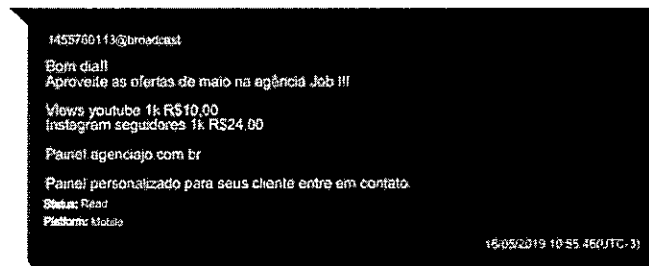
Apesar de não haver evidências da efetiva contratação, foi localizado um diálogo entre RAPHAEL NOGUEIRA FELIX, CPF [redacted], com o FERNANDO LISBOA em que aquele vende serviços de curtidas e visualizações nas redes sociais.

RAPHAEL é responsável por duas empresas: GRASSHOPPER, CNPJ 09.520.955/0001-44, e INSTITUTO FELIX, CNPJ 10.577.375/0001-72.

No áudio, enviado em 12/04/2019, RAPHAEL passa algumas informações ao FERNANDO:

Então, amigo, você não usou nossa plataforma ainda? Eu vou passar um link pra você se cadastrar lá. Lá é tudo automatizado. Se você colocar mil likes numa foto, ela sobe automaticamente, instantaneamente, entendeu?! Você pode fazer a hora que você quiser; de manhã, a tarde, a noite, de madrugada. Ele sobe automaticamente e é bem fácil de utilizar. Ai, a gente tem uma outra plataforma que é a plataforma sua mesmo. Deixa o sistema próprio pra você pra você vender serviço pra os seus clientes. Cé tem essas duas opções: ou você pode comprar diretamente da nossa plataforma pra usar pra você mesmo aí né... nossos preços é bem em conta também. Ou você pode ser sua plataforma própria, sua, né. Pra você vender serviços pra os seus clientes, com seus próprio logotipo, tudo personalizado e... só divulgar no caso né?!

A plataforma oferecida pelo RAPHAEL²¹ oferece visualizações no Youtube e seguidores no Instagram.



²¹ <https://painel.agenciajob.com.br/> Acesso em 20/11/2020

A intenção do FERNANDO, que não se sabe se foi concretizada, era “De ser colocado”, “Uma quantidade diária”, “Explo 100 por dia” e “Aí agente fecha um mensal fixo”²². Segundo as mensagens, FERNANDO LISBOA desejava aumentar seus seguidores no Instagram.

5. EVENTO 05: Contrato trabalhista

O único vínculo trabalhista formal informado de FERNANDO LISBOA foi com a empresa ALPHA IMÓVEIS S/S LTDA que perdurou de 02/2009 a 06/2015.

Em sua declaração à Polícia Federal em 16/06/2020, FERNANDO informa que exerce a profissão de “digital influencer” há um ano.

ALBERTO é proprietário da empresa REDE PENSA BRASIL DE COMUNICACAO, CNPJ 26.649.468/0001-03. No dia 26/06/2019, ALBERTO envia três arquivos em sequência ao FERNANDO. O primeiro é uma solicitação da empresa REDE PENSA BRASIL de credenciamento junto à SECOM. No segundo, preenchido como sendo de 10/05/2019, a empresa assina um contrato de trabalho temporário com o FERNANDO LISBOA. Já o terceiro, datado de 26/06/2019, ALBERTO, na qualidade de responsável pela empresa REDE PENSA BRASIL, requer o credenciamento do FERNANDO LISBOA junto à SECOM.

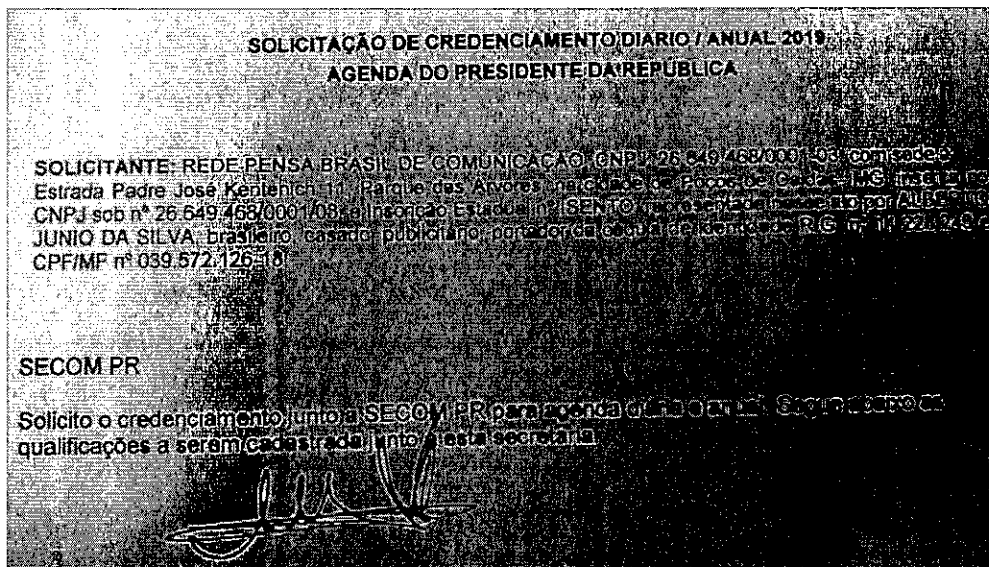


Figura 2 – Requerimento de credenciamento da REDE PENSA BRASIL junto à SECOM

²² Mensagens do dia 21/09/2019

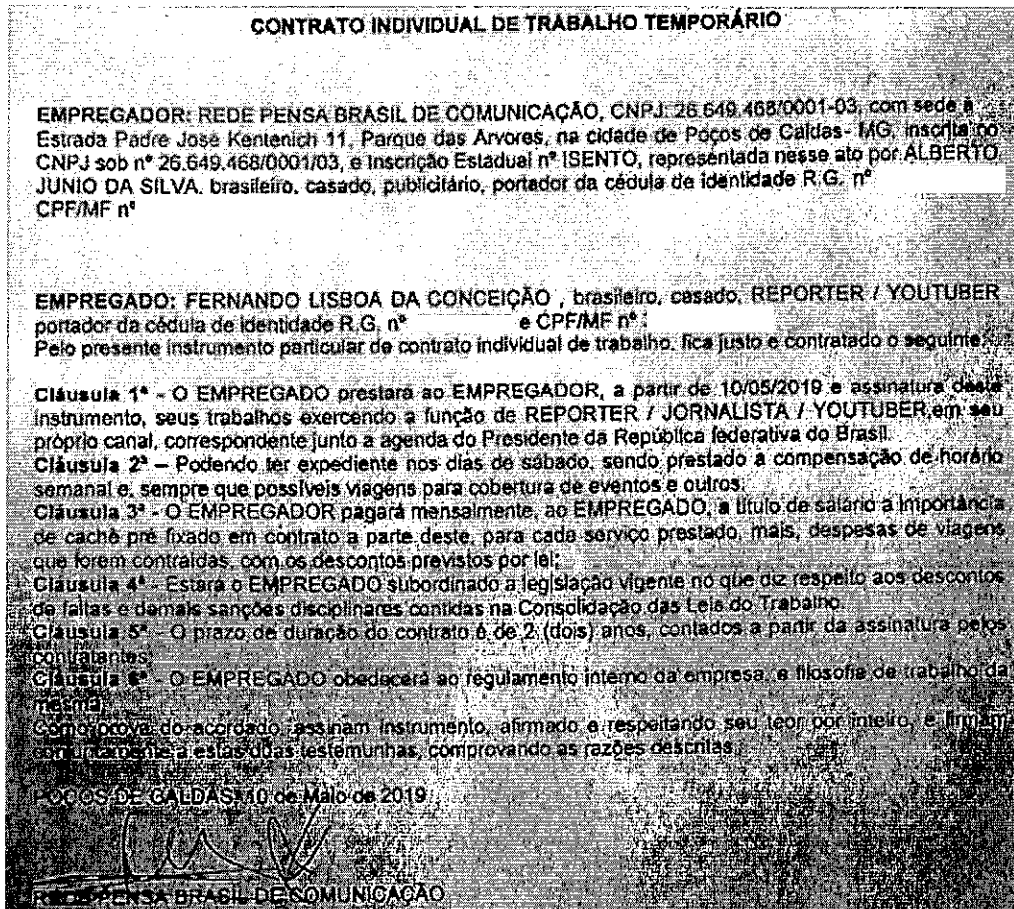


Figura 3 – Contrato temporário firmado com o FERNANDO LISBOA

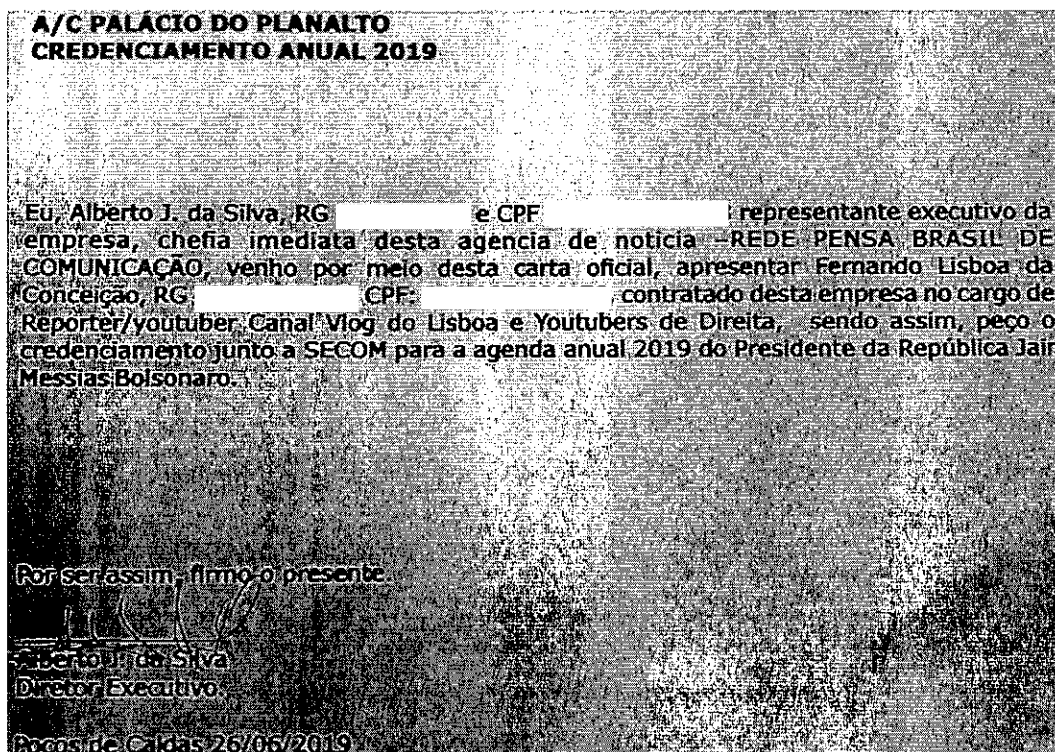


Figura 4 – Requerimento de credenciamento do FERNANDO LISBOA junto à SECOM

Ressalto, porém, que a única conversa, localizada nos celulares, com alguém que aparentemente possuiu acesso à Secretaria Especial de Comunicação Social foi com o sr. GILMAR GOMES FERREIRA, CPF [REDACTED], que exerceu a função de fotógrafo contratado pela Presidência da República. No diálogo, com poucas iterações por parte de GILMAR, FERNANDO solicita as fotos com o sr. Presidente da República.





Figura 5 - GILMAR GOMES FERREIRA


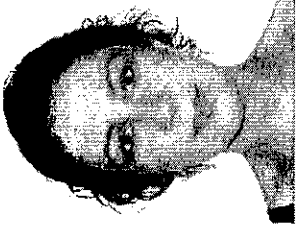
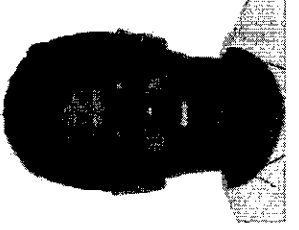


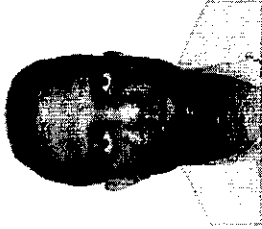
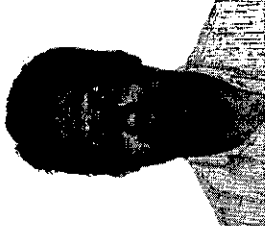
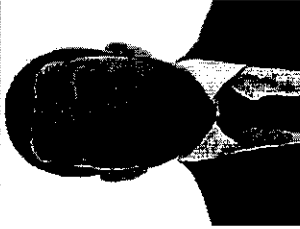
SERVIÇO PÚBLICO FEDERAL
MJSP - POLÍCIA FEDERAL
DIRETORIA DE COMBATE AO CRIME ORGANIZADO

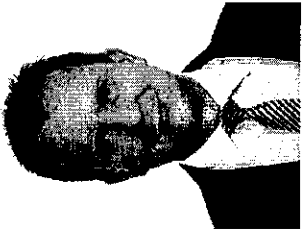

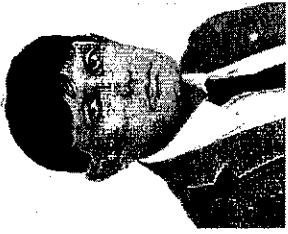
6. EVENTO 06: Contatos

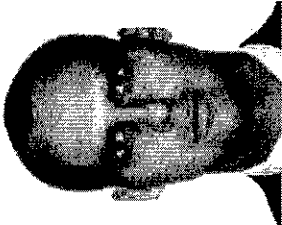
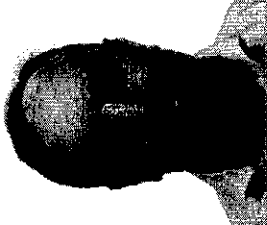

No aparelho descrito no item 3, foram localizados, dentre outros, os seguintes contatos:

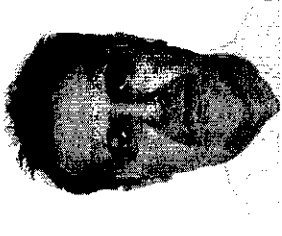
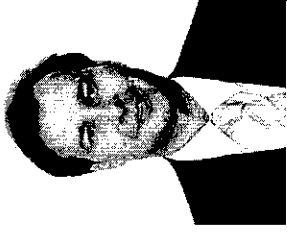
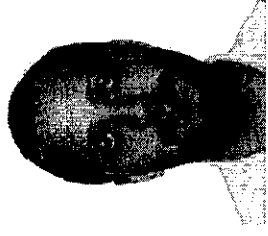
Nome salvo na agenda	Telefone salvo na agenda	Nome do contato	CPF do contato	Foto do contato	Observações
Allan OK Santos		ALLAN LOPES DOS SANTOS			Empresário e jornalista.
Beatriz Kicis Deputada		BEATRIZ KICIS TORRENTS DE SORDI			Empresária e Deputada Federal.


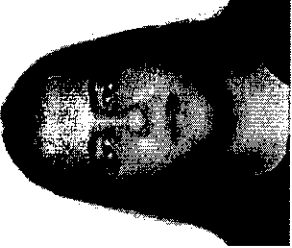
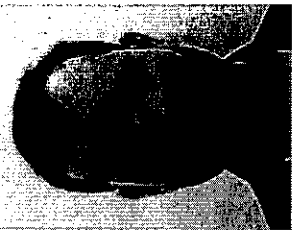
Camila Abdo			CAMILA ABDO LEITE DO AMARAL CALVO		Empresária. A linha está vinculada à sra. MARIA VALERIA LEITE DO AMARAL, CPF CAMILA ABDO.
Carla Zambelli Deputada			CARLA ZAMBELLI SALGADO		Deputada Federal. A linha está vinculada à sra. RITA LUZIA ZAN SALGADO, CPF CARLA ZAMBELLI.
Deputado Diego Garcia			DIEGO ALEXSANDER GONCALO PAULA GARCIA		Deputado Federal.

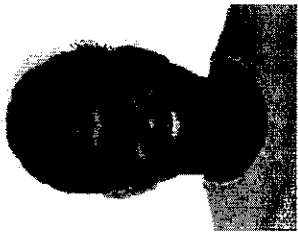
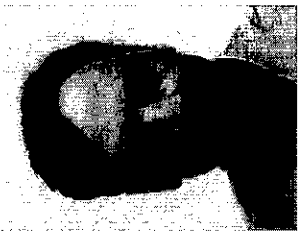
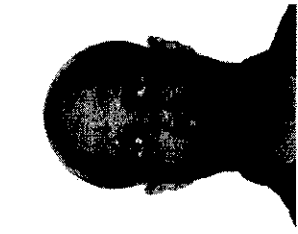
Deputado antoni De Paula		OTONI MOURA DE PAULO JUNIOR		Pastor, Empresário e Deputado Federal.
Deputado Cap Augusto		JOSE AUGUSTO ROSA		Deputado Federal.
Deputado Carlos Jordi P Live		CARLOS ROBERTO COELHO DE MATTOS JUNIOR		Deputado Federal. Linha vinculada à Câmara dos Deputados, 00530352000159.


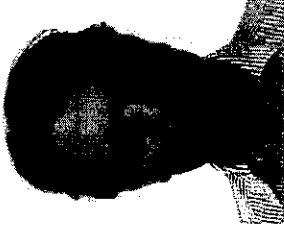
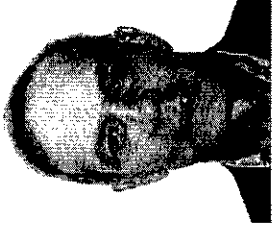
Deputado Ceuso Russumano	CELSON UBIRAJARA RUSSOMANNO		Empresário e Deputado Federal.
Deputado Do Ceara Do Psl HEITOR	HEITOR RODRIGO PEREIRA FREIRE		Deputado Federal.
Deputado Éder Mauro Belém	EDER MAURO CARDOSO BARRA		Deputado Federal.

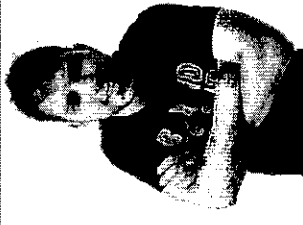
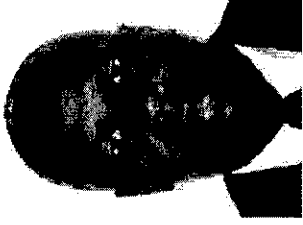

Deputado Eduardo BOLSONARO	EDUARDO NANTES BOLSONARO		Empresário e Deputado Federal.
Deputado Fernando e Delegado FEDERAL	FERNANDO DESTITO FRANCISCHINI		Deputado Estadual pelo Paraná.
Deputado Jorge Tadeu	JORGE TADEU MUDALEN		Empresário e ex-Deputado Federal. Linha vinculada à Câmara dos Deputados, 00530352000159.

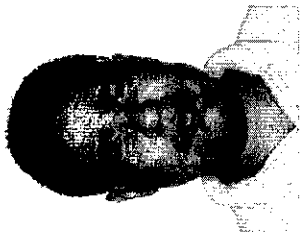
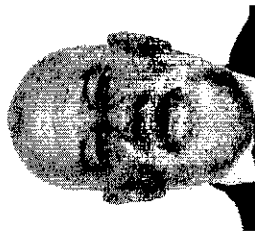

Deputado Marcelo Aguiar		MARCELO THEODORO DE AGUIAR	Cantor, Empresário e ex-Deputado Federal. Linha vinculada à empresa TECSY; TECNOLOGIA E SISTEMAS LTDA, 74252271000332, que se encontra baixada na Federal.
Deputado Ricardo Maia		RODRIGO FELINTO IBARRA EPITACIO MAIA	Deputado Federal.
Filipe Cordenado De Bolsonaro		FILIFE BARROS BAPTISTA DE TOLEDO RIBEIRO	Deputado Federal.

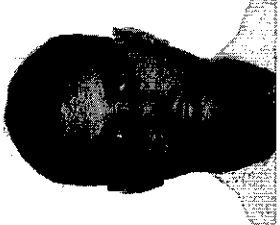
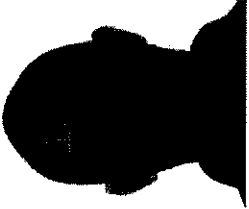
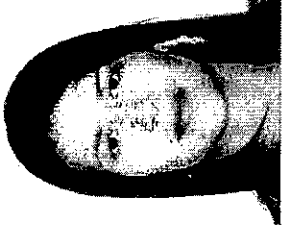
<p>Gil Do Eduardo BOLSONARO FILHO</p>		<p>GILDEVANIO ILSO DOS SANTOS DINIZ</p>			<p>Deputado Estadual por São Paulo.</p>
<p>Jhonathan Do DEPUTADO jorge Tadeu</p>		<p>PAUL JHONATHAN COSTACURTA RODRIGUES</p>			<p>Exerce cargo comissionado no gabinete do Deputado Estadual, por São Paulo, ALEX DE MADUREIRA</p>
<p>Jorge Selfd Secretario De Pesca Bolsonaro</p>		<p>JORGE SEIF JUNIOR</p>			<p>Linha vinculada à empresa J.S MANIPULACAO PESCADOS EIRELI, CNPJ 0305474300013. pertence ao sr. JORGE SEIF, CPF 29902282768 pai do sr. JORGE SEIF JUNIOR (Secretário Agricultura e Pesca)</p>


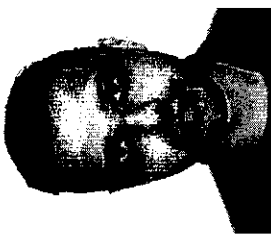

<p>Lucas Acessor Do Deputado Coimbra</p>		<p>LUCAS ESTEVES FREIRE LIMA</p>			<p>Exerce cargo comissionado na Assembleia Legislativa do Estado de São Paulo.</p>
<p>Luiz Philippe Deputado</p>		<p>LUIZ PHILIPPE DE ORLEANS E BRAGANCA</p>			<p>Empresário e Deputado Federal. Linha vinculada à sra. FERNANDA MIGUITA, esposa do Deputado LUIZ PHILIPPE DE ORLEANS E BRAGANCA.</p>
<p>Maj Vitor Hugo Deputado</p>		<p>VITOR HUGO DE ARAUJO ALMEIDA</p>			<p>Deputado Federal.</p>

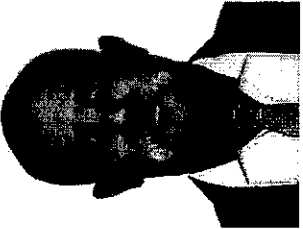
<p>Oswaldo Jornalista Da Direita</p>		<p>OSWALDO EUSTAQUIO FILHO</p>			<p>Jornalista. Linha vinculada à sra. SANDRA MARA VOLF I EUSTAQUIO, CPF espos OSWALDO EUSTAQUIO FILHO.</p>
<p>Otavio Fakhoury twitter</p>		<p>OTAVIO OSCAR FAKHOURY</p>			<p>Administrador de empresas e Empresário.</p>
<p>Peternelli General Candidato A DEPUTADO</p>		<p>ROBERTO SEBASTIAO PETERNELLI JUNIOR</p>			<p>Deputado Federal.</p>

Raphael Nogueira Felix	RAPHAEL NOGUEIRA FELIX		Empresário.
Rogério PR Bolsonaro	MARCIO ROGERIO LOURENCO		Militar integrante do Gabinete de Segurança Institit - GSI.
Sara Winter	SARA FERNANDA GIROMINI		Empresária.

Sen Eduardo Girão	LUIS EDUARDO GRANGEIRO GIRAO		Empresário e Senador.
Sen Flavio Bolsonaro	MIGUEL ANGELO BRAGA GRILLO		Chefe de Gabinete do Senador Flávio Bolsonaro.
Senadora Soraia Oficial Privado	SORAYA VIEIRA THRONICKE		Empresária e Senadora. Linha vinculada ao Senado Federal, 00530279000468.

<p>Vitinho Midia Do Senador Cajuru</p>		<p>VICTOR DE OLIVEIRA CAMPOS</p>			<p>Assistente Parlamentar do Senador Jorge Kajuru.</p>
<p>Youtuber Alberto Canal Giro De Noticiais</p>		<p>ALBERTO JUNIO DA SILVA</p>			<p>Empresário e Youtuber.</p>
<p>Youtuber Barbara Do Canal Te Atualizêi</p>		<p>BARBARA ZAMBALDI DESTEFANI</p>			<p>Empresária e Youtuber. Linha vinculada à sra. NATALIA ZAM DESTEFANI, CPF [redacted], irmã da BAF ZAMBALDI DESTEFANI.</p>

Youtuber Carlos canal Patriota Canal Patriota		CARLOS DANIEL DE ASSIS ARAUJO		Empresário e Youtuber.
Youtuber daniel Do Canal Patriota				
Youtuber Renato Barros		RENATO GONCALVES DE BARROS		Policial Militar em São Paulo, Empresário e Youtu
Youtuber Roberto Boni Canal Universo		JOSE LUIZ BONITO		Youtuber.

<p>Zaneti Acessor Do Deputado Sagento Faur</p>		<p>GILSON CARDOSO FAHUR</p>			<p>Deputado Federal.</p>
--	--	-------------------------------------	--	---	--------------------------



SERVIÇO PÚBLICO FEDERAL
MJSP - POLÍCIA FEDERAL
DIRETORIA DE COMBATE AO CRIME ORGANIZADO

Foram realizadas buscas por textos e expressões e não foi constatado, apesar dos vídeos compartilhados com títulos chamativos, atos que indicassem alguma movimentação ou articulação, por parte do investigado, de atentar contra as Instituições Públicas ou suas autoridades.

Todas as conversas referenciadas, e outras mais, seguem em anexo junto com esse relatório: **Material.zip**.

É o relatório.

Brasília/DF, 20 de novembro de 2020.

A handwritten signature in black ink, appearing to read 'Felipe Monteiro de Andrade', written over a horizontal line.

FELIPE MONTEIRO DE ANDRADE
Agente de Polícia Federal
2ª Classe – Matrícula 20.836



SERVIÇO PÚBLICO FEDERAL
MJSP - POLÍCIA FEDERAL
SUPERINTENDÊNCIA REGIONAL DO DISTRITO FEDERAL

OPERAÇÃO LUME - IPL 2020.0060052 -SR/PF/DF

RELATÓRIO DE ANÁLISE DE MATERIAL APREENDIDO (RMA)

RMA 016/2020 - IPL 2020.0060052 – DICOR/PF

O presente RELATÓRIO DE ANÁLISE DE MATERIAL APREENDIDO (RMA) traz o detalhamento analítico dos documentos apreendidos em decorrência do cumprimento de Mandado de Busca e Apreensão, exarado pelo Excelentíssimo Senhor ALEXANDRE DE MORAES.

DO LOCAL DE APREENSÃO:

O material analisado no presente relatório foi apreendido no endereço
BRASÍLIA/DF.

DO MATERIAL APREENDIDO:

AUTO DE APREENSÃO	ITEM	DESCRIÇÃO
Auto de apreensão do dia 16 de junho de 2020 (EQUIPE DF 04)	1	01(um) notebook Apple, Mac Book Pro, Senha: 1983, na cor CINZA, sem fonte de alimentação, sendo que o mesmo foi arrecadado em salas da Empresa Terça Livre.
Auto de apreensão do dia 16 de junho de 2020 (EQUIPE DF 04)	2	01(um) notebook Apple, Mac Book Pro, Senha: fabio, na cor prata, sem fonte de alimentação, sendo que o mesmo foi arrecadado em salas da Empresa Terça Livre.
Auto de apreensão 103/2020	2	Documentos diversos – Quatro (04) folhas de papel manuscritas localizadas em um cavalete que estava no escritório da empresa “Terça Livre” que funciona no primeiro andar da residência de Allan Lopes.
Auto de apreensão 103/2020	6	Sete (07) folhas com diversas anotações em papéis adesivados (tipo “post-tits”) referentes à canva da empresa “Terça Livre”, localizados no escritório da

		empresa “Terça livre” ao lado da garagem da casa.
Auto de apreensão 103/2020	9	Um (01) contrato de sociedade em Conta de participação (SCP) e um aditivo de contrato de SCP localizados no escritório da empresa “Terça Livre” ao lado da garagem da casa.
Auto de Apreensão 101/2020	1	Smartphone marca Apple, modelo A1897 (“iphone 8”), cor preta, senha informada 121017, serial number: DX3X82UYJCLQ, capacidade nominal 256 GB, IMEI “35 483209 638460 5”
Auto de Apreensão 100/2020	6	01 (um) telefone celular da marca SAMSUNG, modelo Galaxy Note 10+, IMEI 359257109003585 e 359258109003583, número de série RQ8M80E9WNF, acompanhado de capa protetora, caneta stylus e 02 cartões nano SIM das operadoras CLARO ICCID 8955 0539 1100 0568 4761 e VIVO ICCID 8955101863 9001766808, lacrado sob o número 1641213. No referido Termo foi informada a senha “oscar”.

DA ANÁLISE:

Dos sócios e da empresa CANAL TL PRODUÇÃO DE VÍDEOS E CURSOS LTDA.

O item 9 do auto de apreensão 103/2020 é um contrato de sociedade em Conta de participação (SCP) e um aditivo ao mesmo contrato. Abaixo segue imagem do contrato, onde constam como:

- SÓCIO OSTENSIVO:
- CANAL TL PRODUÇÃO DE VÍDEOS E CURSOS TLDA, CNPJ: 30.887.370/0001-53, representada pelo sócio ALLAN LOPES DOS SANTOS ()
- SÓCIOS PARTICIPANTES:
 - BRUNO RICARDO COSTA AYRES ();
 - JOÃO PAULO COSTA AYRES ();
 - MAURO PEREIRA PINTO GARCIA (); e

o JOÃO BERNARDO BARBOSA ().

SCP - SOCIEDADE EM CONTA DE PARTICIPAÇÃO

SÓCIO OSTENSIVO:

CANAL TL PRODUCAO DE VIDEOS E CURSOS LTDA., empresa limitada com sede na Rua Sagrada Família, 299 - Centro - Monte Belo do Sul - RS - CEP: 95.718-971, inscrita no CNPJ sob o número 30.887.370/0001-53, neste ato representada pelo sócio **Allan Lopes dos Santos**, brasileiro, casado, professor, inscrito no CPF sob o nº [REDACTED], domiciliado na [REDACTED] - Monte Belo do Sul - RS - CEP: [REDACTED], e-mail [REDACTED]@gmail.com doravante denomina do "SÓCIO OSTENSIVO".

SÓCIOS PARTICIPANTES:

BRUNO RICARDO COSTA AYRES, brasileiro, casado, administrador, inscrito no CPF sob o nº [REDACTED], domiciliado em Brasília-DF e residente no [REDACTED], CEP: [REDACTED], e-mail: [REDACTED]@gmail.com, doravante denominado "PRIMEIRO SÓCIO PARTICIPANTE";

JOÃO PAULO COSTA AYRES, brasileiro, casado, empresário, inscrito no CPF sob o nº [REDACTED], domiciliado em Brasília-DF e residente no [REDACTED], GUARÁ - DF, CEP: [REDACTED], e-mail: [REDACTED]@gmail.com, doravante denominado "SEGUNDO SÓCIO PARTICIPANTE";

MAURO PEREIRA PINTO GARCIA, brasileiro, casado, empresário, inscrito no CPF sob o nº [REDACTED], domiciliado em Brasília - DF e residente no [REDACTED], CEP: [REDACTED], e-mail: [REDACTED]@gmail.com, doravante denominado "TERCEIRO SÓCIO PARTICIPANTE";

JOÃO BERNARDO BARBOSA, brasileiro, casado, empresário, inscrito no CPF sob o nº [REDACTED], domiciliado em São Paulo - SP na rua [REDACTED], CEP: [REDACTED], e-mail: [REDACTED]@gmail.com, doravante denominado "QUARTO SÓCIO PARTICIPANTE".

Figura 1 - Partes do contrato, datado de 02 de janeiro de 2018

No material apreendido, que foi disponibilizado pelo LAUDO 1501/2020 INC/PF foi encontrado um documento digitalizado com o seguinte título: "ORGANIZAÇÃO ESTRUTURAL TERÇA LIVRE". Neste documento consta que todos os membros do conselho são enquadrados como sócios da empresa, sendo a formação dela a partir de 01/07/2019 composta por: ALLAN SANTOS, BRUNO AYRES, ÍTALO LORENZON, JOÃO BARBOSA, JOÃO PAULO AYRES e MAURO GARCIA, conforme se observa na imagem abaixo, extraída do documento:

CONSELHO ADMINISTRATIVO

Responsável pelas decisões executivas que superam as responsabilidades de gestão executiva do CEO, são realizadas reuniões semanais com duração média de uma hora para revisão dos processos, discussão de oportunidades de mercado, decisões administrativas entre outras atividades.

Todos os membros do conselho são enquadrados na qualidade de sócios da empresa, sendo a formação da mesa à partir de 01/07/2019 composta por:

Allan dos Santos
Bruno Ayres
Ítalo Lorenzon
João Barbosa
João Paulo Ayres
Mauro Garcia

Figura 2 - Conselho administrativo (01/07/2019)

O mesmo documento apresenta JOÃO BARBOSA como coordenador financeiro, responsável por apresentar relatório das contas e saúde financeira da empresa, além de um relatório sintetizado de audiência e alcance das mídias ligadas ao Terça Livre:

Uma vez por mês, geralmente a primeira ou segunda reunião, é apresentado pelo coordenador Financeiro, João Barbosa, relatório de contas e saúde financeira da empresa, além de um relatório sintetizado de audiência e alcance das mídias ligadas ao Terça Livre.

FINANCEIRO

O departamento financeiro é um departamento ligado diretamente ao conselho administrativo, ou seja, não está subordinado a estrutura organizacional sob responsabilidade do CEO.

Coordenador: João Barbosa
Assistente: Fabiana Araujo

Figura 3 - JOÃO BARBOSA - responsável financeiro e assistente FABIANA ARAUJO

Ainda no material disponibilizado pelo LAUDO 1597/2020 que extraiu os dados do item 1 (um) do auto de apreensão 101/2020 encontram-se diversas conversas entre ALLAN e JOÃO BARBOSA. Nessas conversas fica claro que com frequência, JOÃO solicita a ALLAN que encaminhe as faturas do cartão de crédito e extratos de conta utilizados por ele. JOÃO faz uma espécie de controle dos gastos da empresa. Entretanto, pelo conteúdo das conversas há despesas que são da empresa TERÇA LIVRE e outras que são despesas pessoais de

ALLAN. Em um áudio desta conversa, BARBOSA solicita que ALLAN peça para aumentar o limite de transferência do PAULO, provavelmente JOÃO PAULO AYRES, DO ITALO e do próprio ALLAN para dez mil:

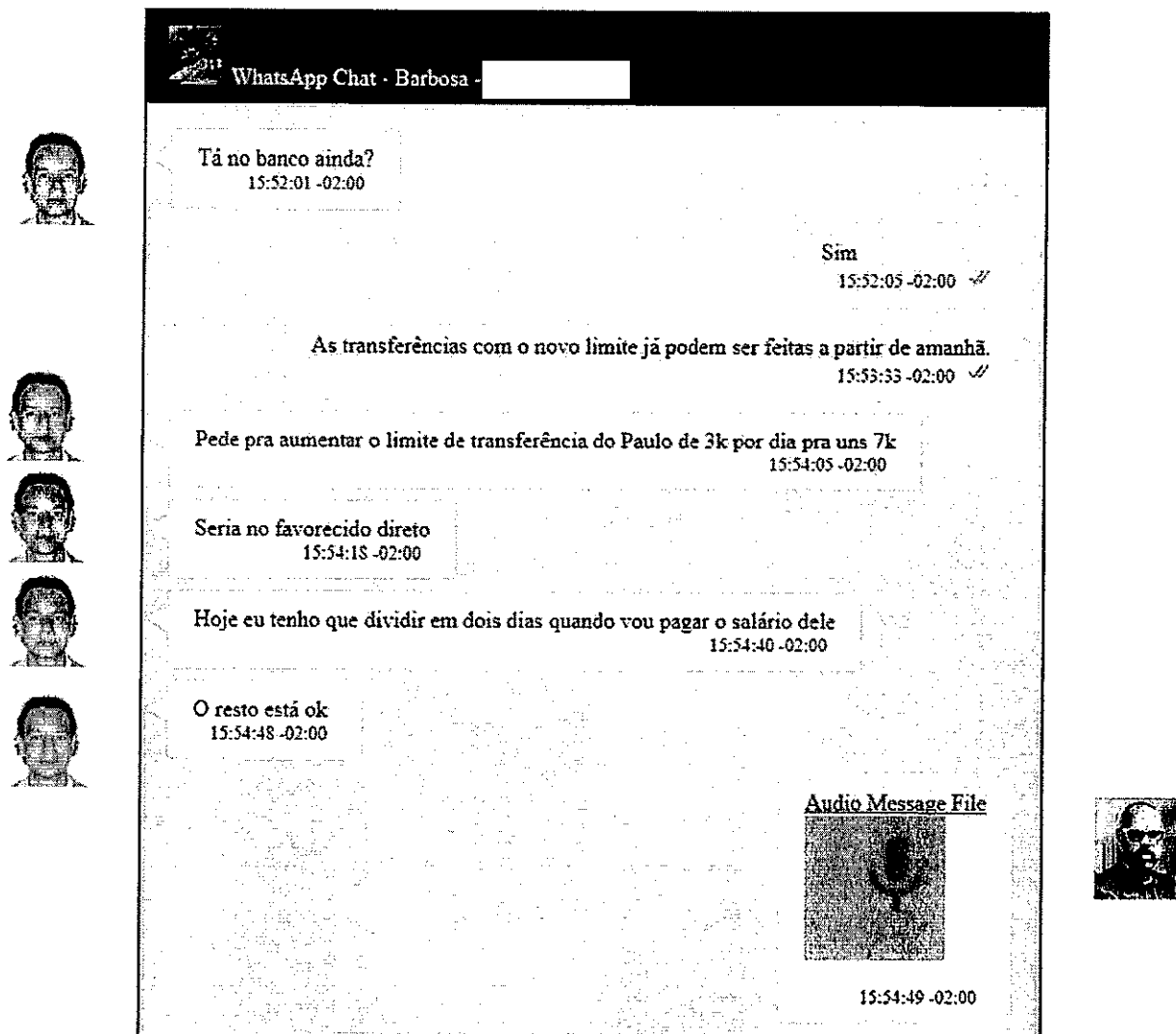


Figura 4 - Conversas entre BARBOSA e ALLAN(11/12/2018), falando especificamente da conta da empresa CANAL TERÇA LIVRE, nestes audios

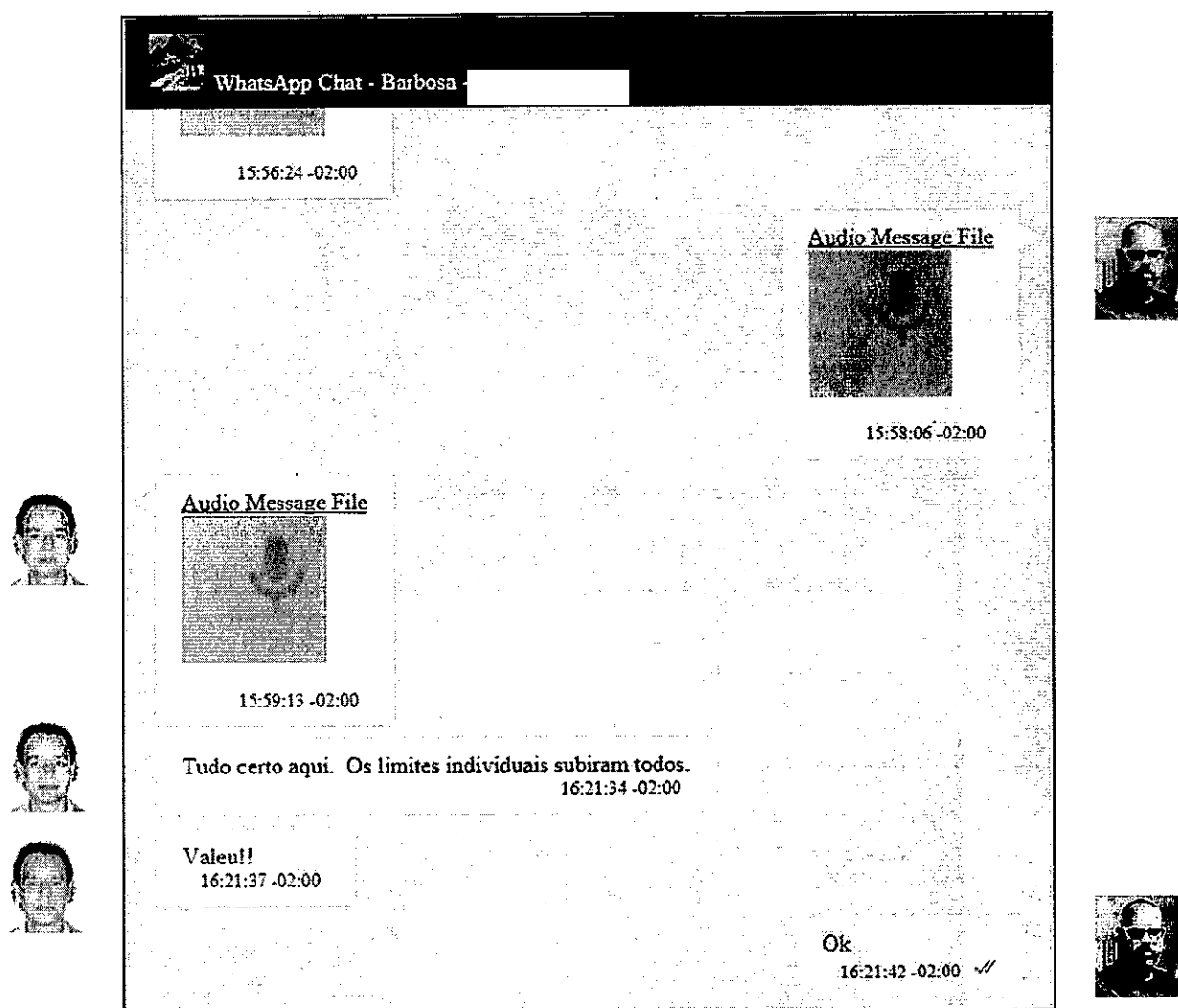


Figura 5 - BARBOSA confirmando a aprovação dos limites

Mais adiante na conversa (17/12/2018) ALLAN manda mensagens que estaria no cheque especial. BARBOSA responde falando que teria "puxado" quase R\$ 29 mil para a conta:

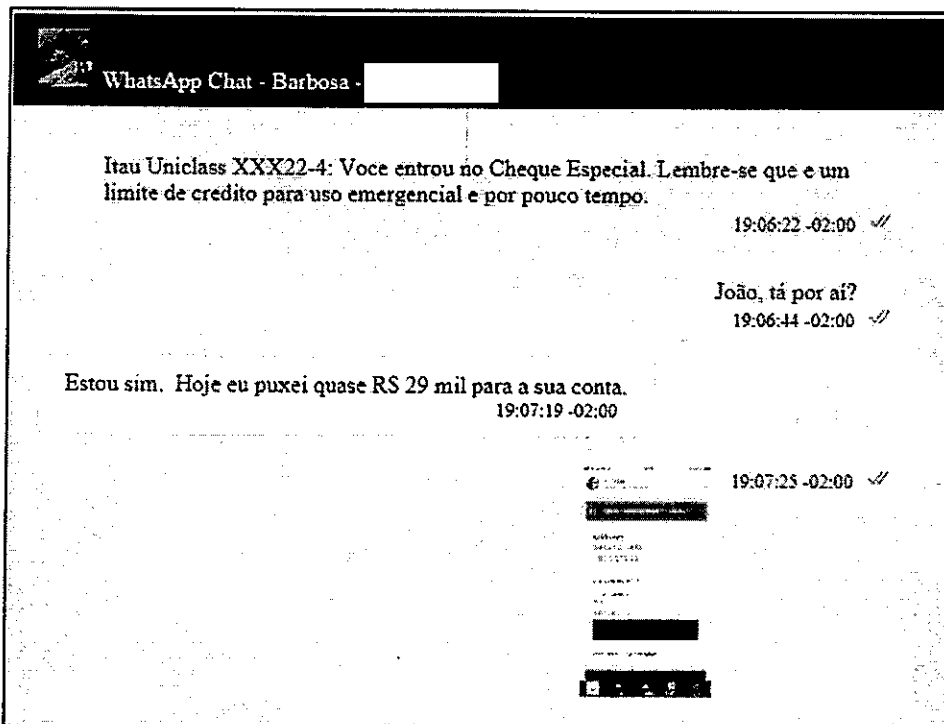


Figura 6 - BARBOSA afirma ter "puxado" R\$ 29 mil para conta de ALAN

Abaixo segue imagem enviada por ALLAN pelo aplicativo WhatsApp:

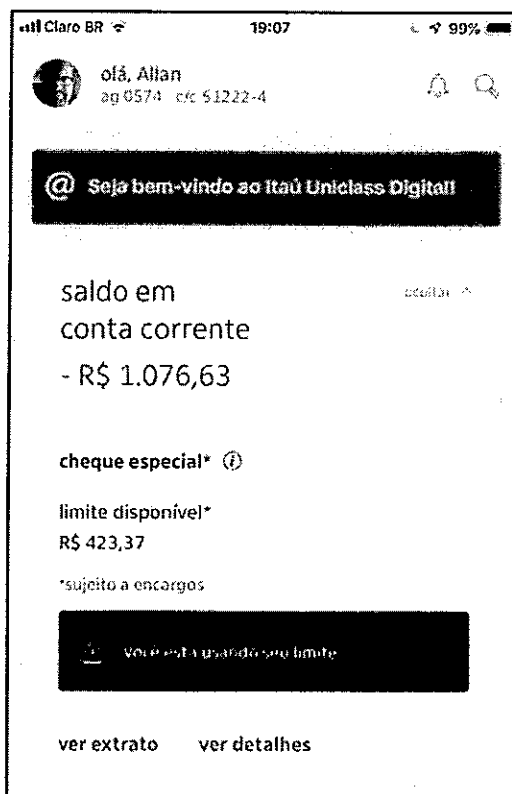


Figura 7 - Print da tela de celular mostrando saldo negativo da conta do ITAÚ: Ag. 0574, C/C 51222-4

Em diversos momentos BARBOSA solicita os extratos e fatura de cartão para ALLAN conforme pode se observar na imagem abaixo em uma conversa pelo aplicativo WhatsApp no dia 06/01/2019:

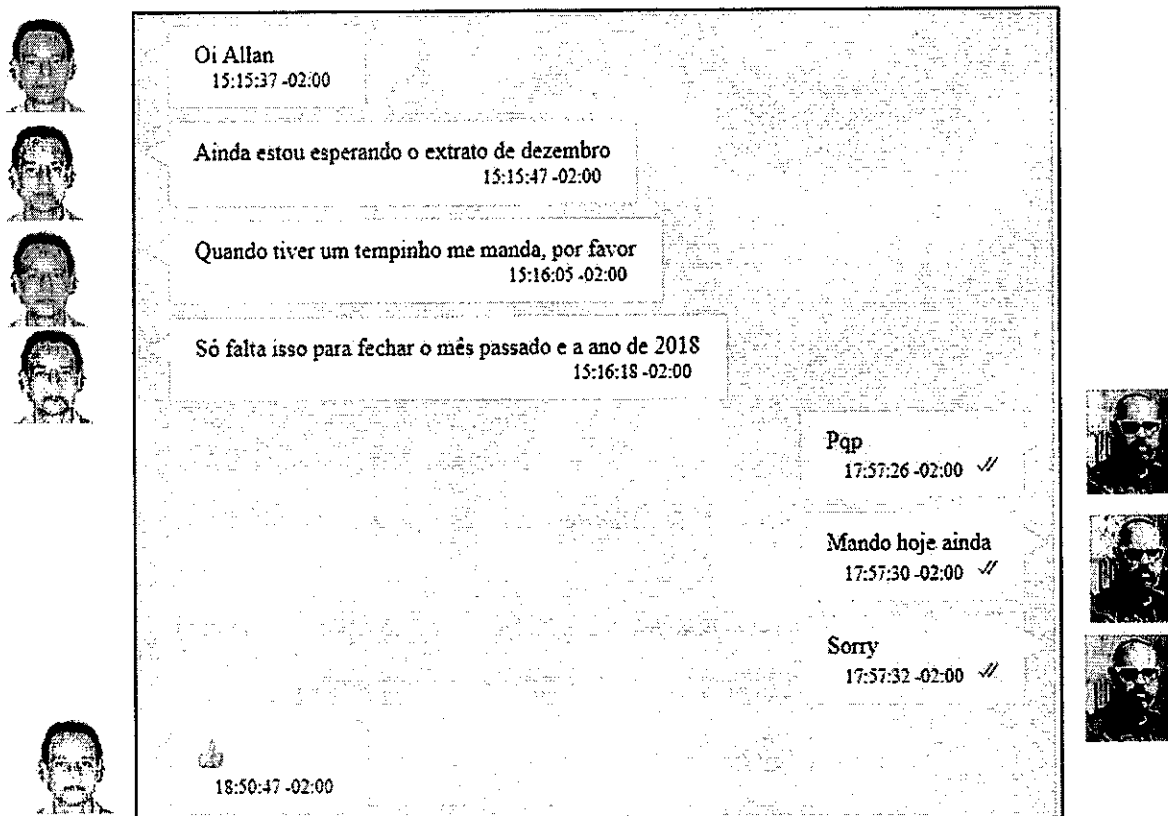


Figura 8 - BARBOSA mais uma vez solicitando extratos para ALAN

Mesmo no ano de 2020, JOÃO BARBOSA continuava a receber os extratos de cartão enviados por ALLAN, conforme imagem abaixo:

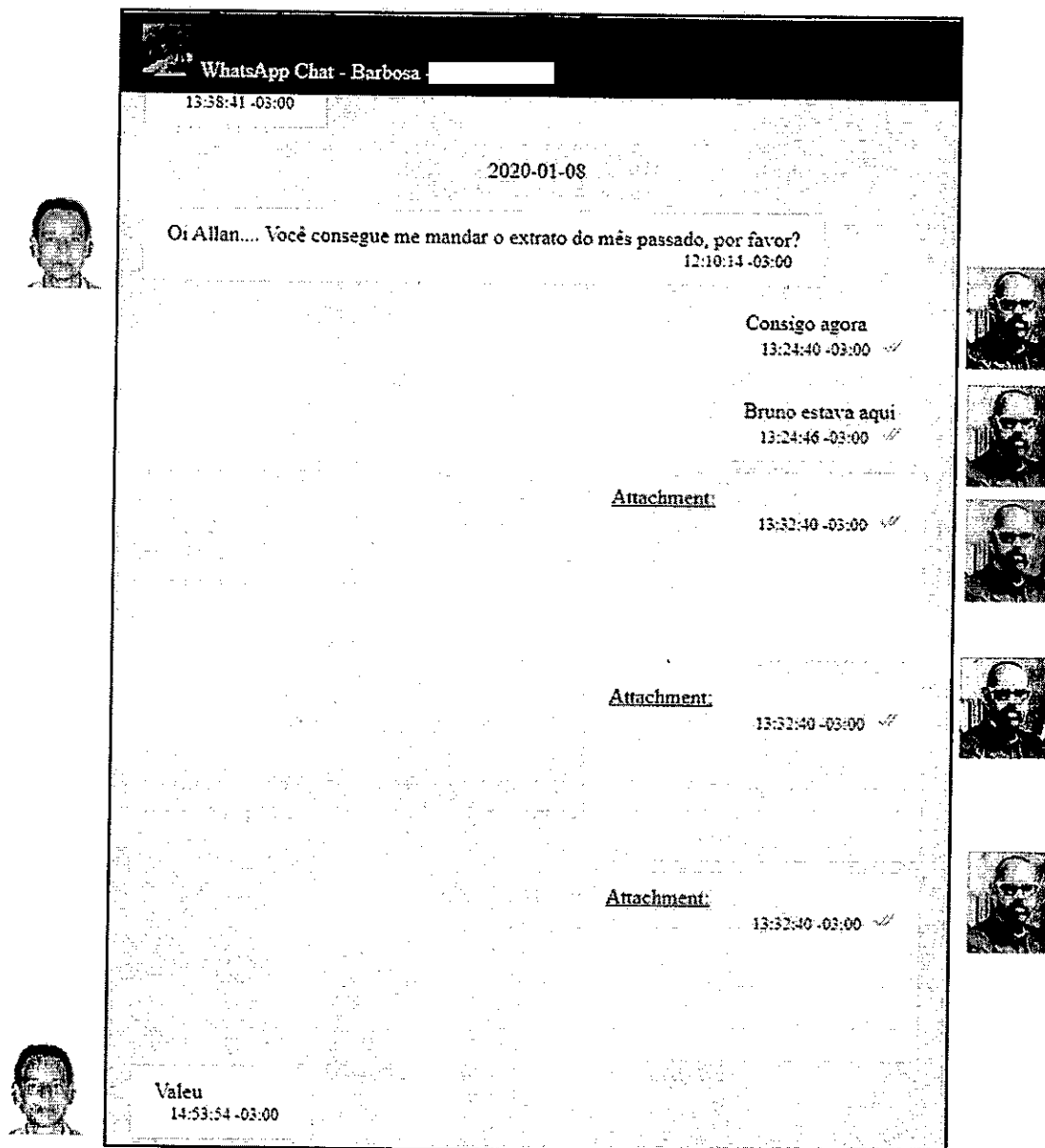


Figura 9 - ALLAN continua enviando seus gastos para JOÃO BARBOSA

Em um grupo do WhatsApp, BRUNO AYRES reclama com ITALO por este ter usado o endereço da sua casa em uma procuração da empresa CANAL TL PRODUCAO DE VIDEOS E CURSOS LTDA. Ele afirma que sua empresa V2V tem muitos clientes que são competidores do TERÇA LIVRE, havendo inclusive algumas ações judiciais e que essa publicidade poderia prejudicá-lo:



Ayres (556186160101@s.whatsapp.net)
13:34:37 -03:00



Ayres (556186160101@s.whatsapp.net)

Italo, vc fez uma procuração pública colocando o Allan como residente na minha casa... Sem falar comigo.

Como vocês sabem, o Terça Livre bate de frente com empresas que são minhas clientes. Judicialmente inclusive. É muito arriscado para meu sustento que eu esteja de alguma forma formalmente conectado ao TL. Isso ficou combinado entre nós quando formalizamos a empresa. **NÃO PODEMOS ESQUECER DISSO**, por favor. Isso vale para os demais sócios tbem, pois eles todos são meus sócios no V2V tbem.

Por favor, não se esqueça disso, obrigado.

13:46:19 -03:00



Lorenzon Neto (5519993010237@s.whatsapp.net)

Bruno, me desculpe. Achei que o seu endereço seria usado para esses efeitos, já que não poderíamos mais usar o endereço de RS e o seu me foi dado para endereço de envio da procuração.

Se quiser, posso cancelar refazer a procuração alegando que foi erro de grafia, já que muda apenas o número final.

14:44:04 -03:00

Figura 10 - BRUNO AYRES (telefone 556186160101) reclamando de ITALO ter usado seu endereço em uma procuração

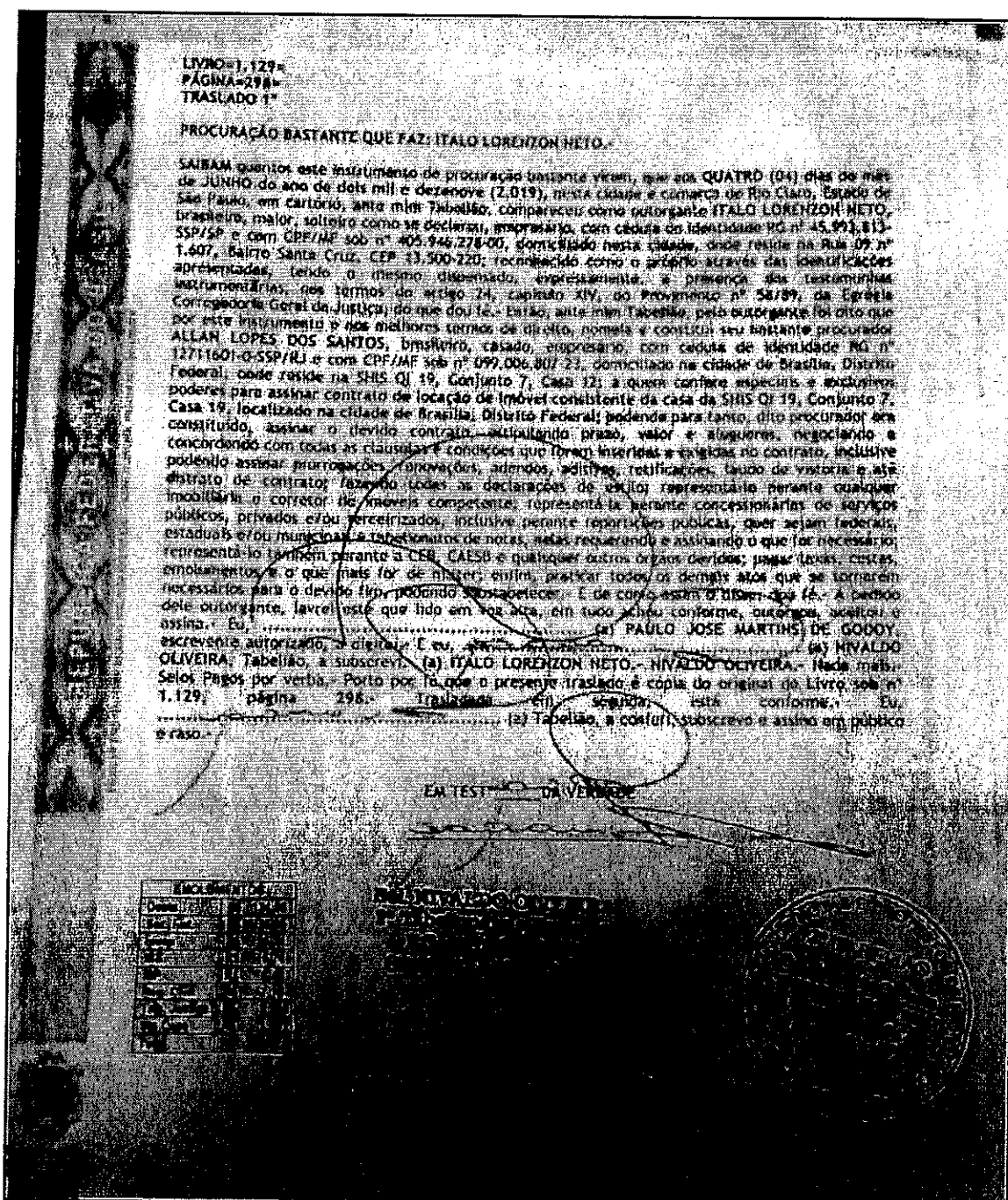
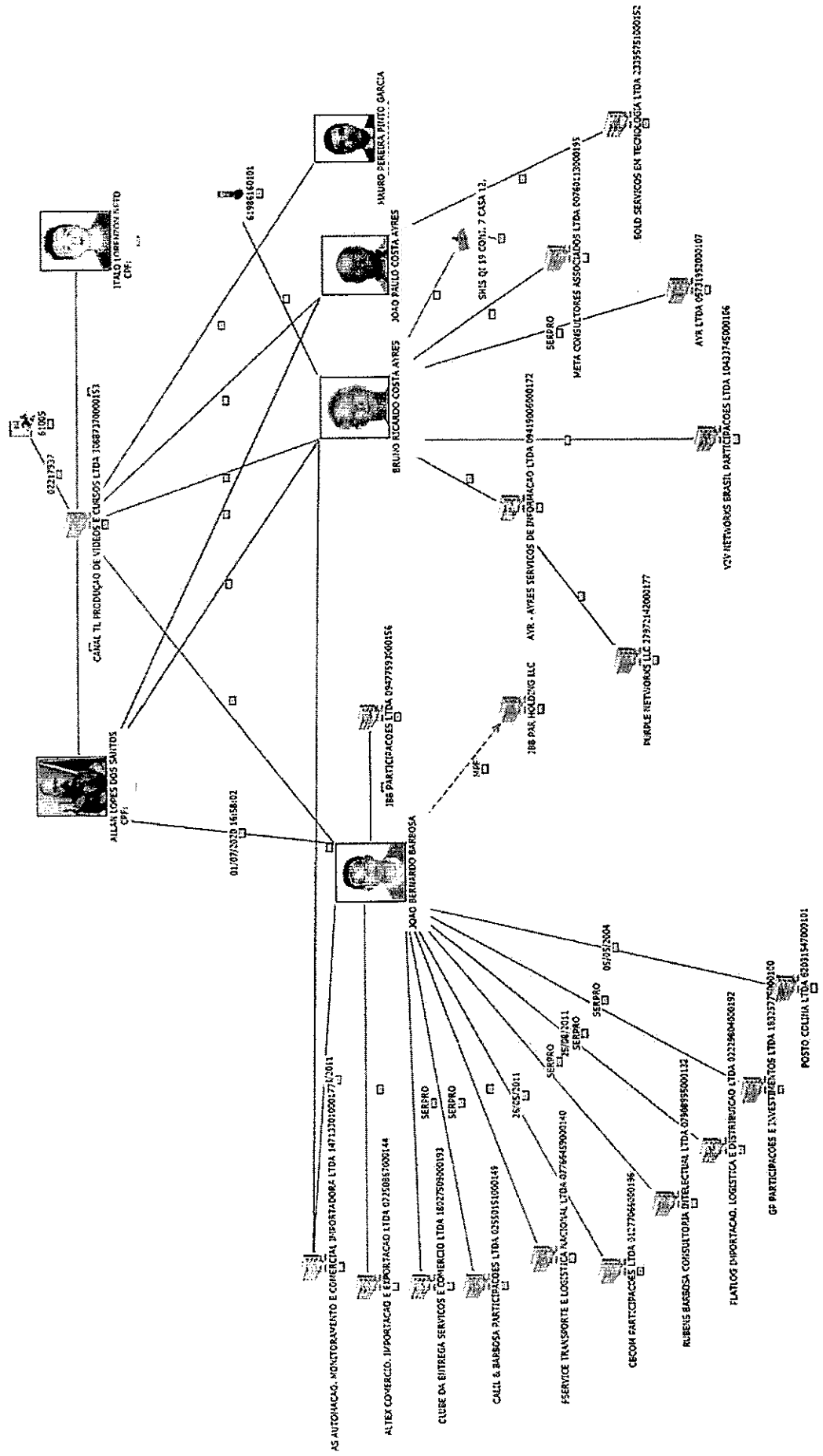


Figura 11 - Procuração que BRUNO AYRES reclama que seu endereço foi inserido por ITALO indevidamente

Abaixo, segue um diagrama de elos, baseados nas informações coletadas até o momento. Os vínculos demonstrados podem ser pretéritos, isto é, existido em algum momento:

SERVIÇO PÚBLICO FEDERAL
MJSP - POLÍCIA FEDERAL
SUPERINTENDÊNCIA REGIONAL DO DISTRITO FEDERAL





**SERVIÇO PÚBLICO FEDERAL
MJSP - POLÍCIA FEDERAL
SUPERINTENDÊNCIA REGIONAL DO DISTRITO FEDERAL**

No item 6 do Auto de Apreensão 106/2020 há diversos manuscritos encontrados no endereço da empresa TERÇA LIVRE. São folhas de papel com títulos e papéis adesivos (estilo post it) colados nessas folhas. Os títulos escritos são os seguintes: PARCEIROS CHAVE, ATIVIDADES CHAVE, RECURSOS CHAVE, OFERTA DE VALOR, RELAÇÃO COM CLIENTES, CANAIS DE DISTRIBUIÇÃO, FONTES DE RECEITA, SEGMENTO CLIENTES e ESTRUTURA DE CUSTOS.

PARCEIROS CHAVE

CEDET A DF HAVAN	DANIEL LOPES BERNARDO KÜSTER FRANCISCO ROXO Fernando Melo
NEOCON V2V VELI BOLD ALEX MENDES	ITALO MARSILI FLAVIO AUGUSTO DIREITA S P ROTIMES TO NEWS

WILHELMES
(CITIZENSO)
- Alexandre de Melo
- Lucas Pinheiro

Figura 12 - Digitalização item 6.

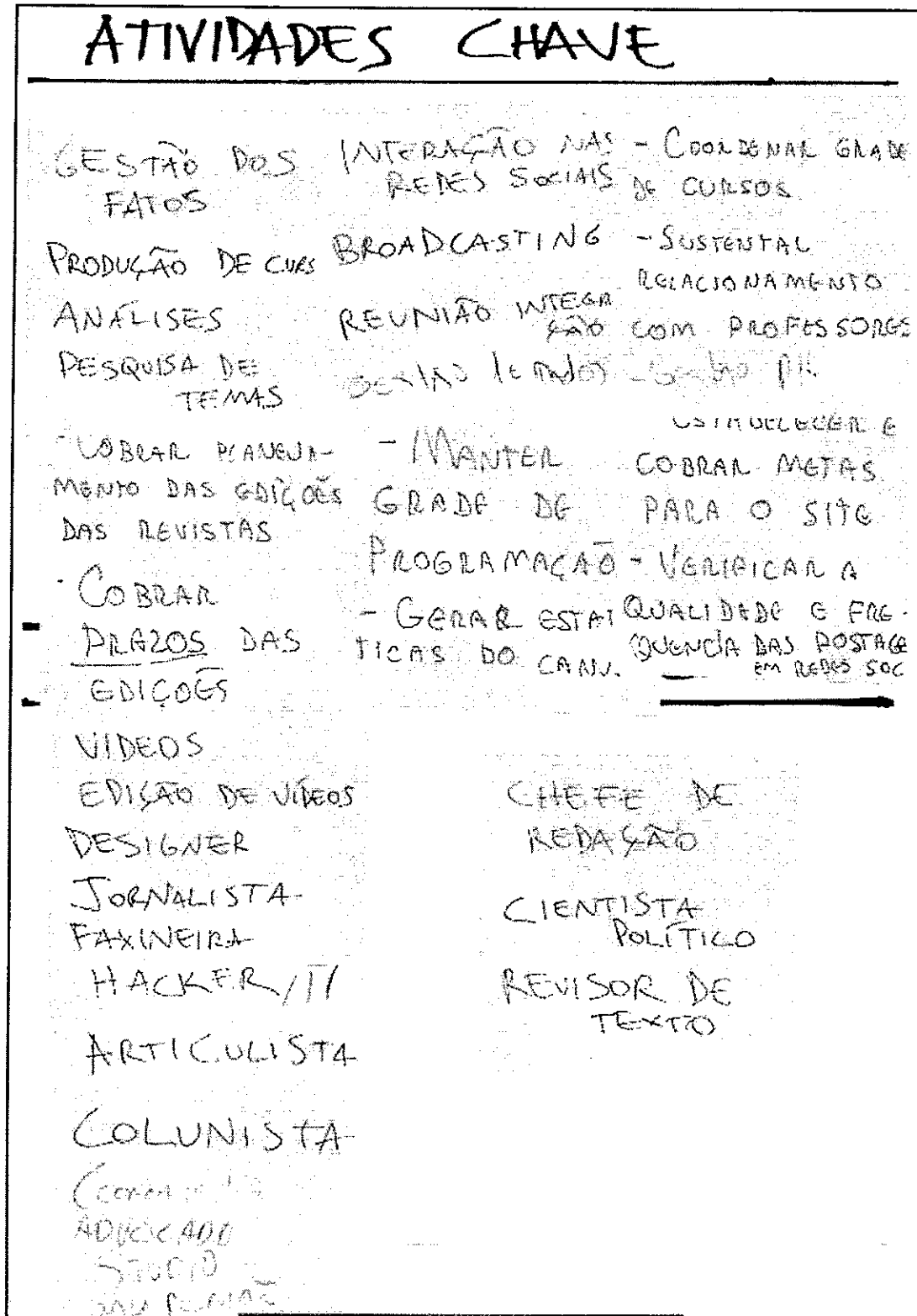


Figura 13 - Digitalização item 6

OFERTA DE VALOR

ESCLA RECER FATOS POLITICOS	SOLIDEZ DE INFORMAÇÃO
NOMEAR PROBLEMAS	FORMAÇÃO INTELLECTUAL
HOLOFOTE NO BACKSTAGE	que amplia o horizonte de consciência
CREDIBILIDADE JORNALISTICA	EFICAZ E EFICIENTE
FONTE PRIMARIA DESCRIBTA	
DESALIENASAO ONTOLOGICA	
Conteúdo crítico para segmentado	

Figura 14 - Digitalização item 6

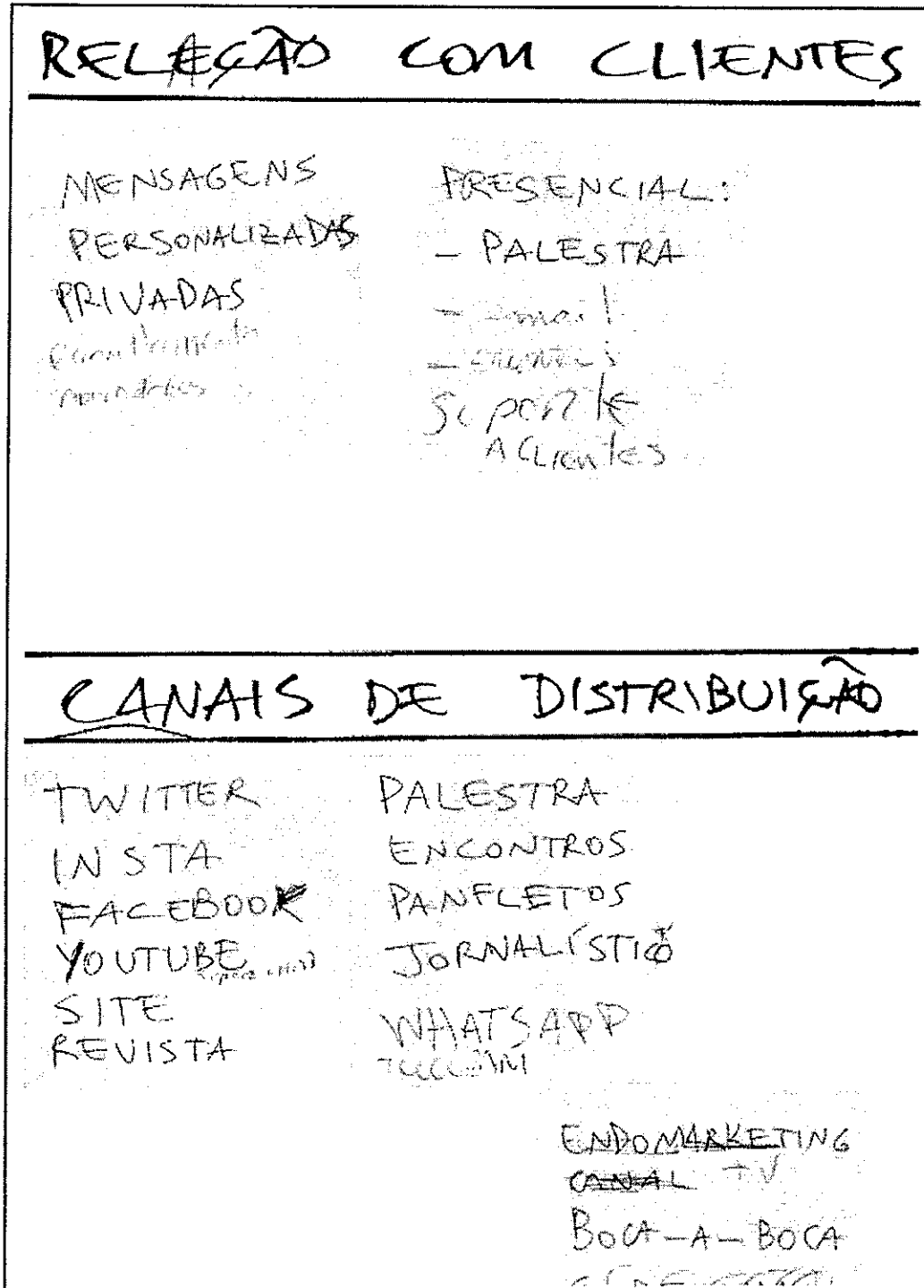


Figura 15 - Digitalização item 6

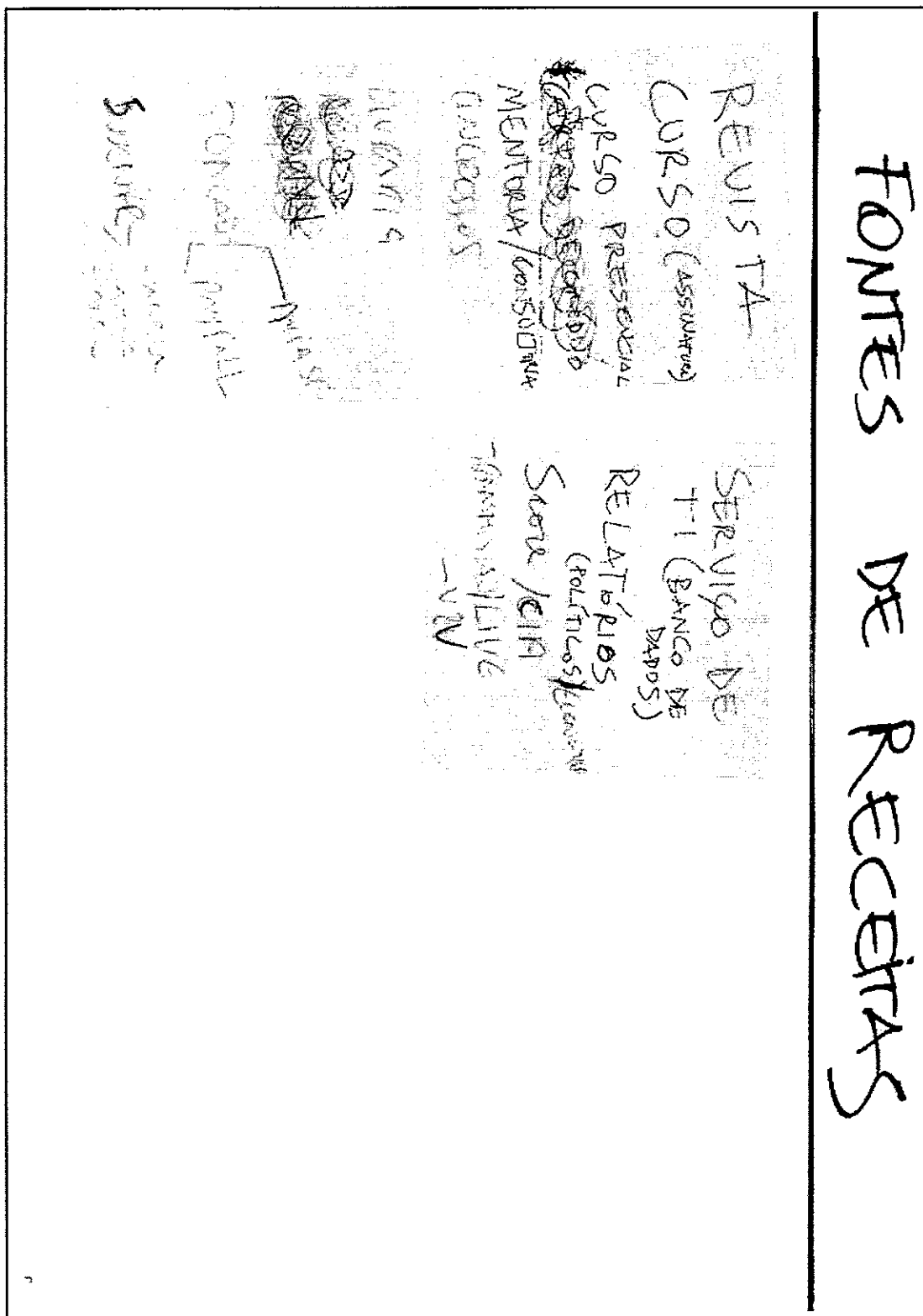


Figura 16 - Digitalização item 6

Interessante observar que empresas vinculadas aos sócios do contrato exposto anteriormente neste documento se encontram como “parceiros chave” nos manuscritos encontrados. Além disso a empresa V2V, além de se

encontrar como um parceiro chave, também está como fontes de receita. A V2V provavelmente se trata da mesma empresa em que o sócio BRUNO AYRES reclama que ITALO teria colocado seu endereço como o endereço de ALAN (figura 10).

A empresa AYR - AYRES SERVICOS DE INFORMACAO LTDA, nome fantasia V2V.NET, tem BRUNO AYRES um dos sócios. Também consta como sócio da V2V.NET a empresa estrangeira (com sede nos Estados Unidos da América) PURPLE NETWORK LLC.

Aparece ainda em “parceiros chave” o termo VÉLI. Em pesquisas aos bancos disponíveis, verificou que MAURO PEREIRA PINTO GARCIA é sócio-administrador da empresa TALENTO CONSULTORIA EMPRESARIAL LTDA, nome fantasia VÉLI.

Ainda se observa nos manuscritos “parceiros chave” o nome HAVAN. Em uma conversa do aplicativo WhatsApp, ALLAN manda uma mensagem para o contato 556199582043. Mais a frente esta mensagem será contextualizada com outras mensagens.

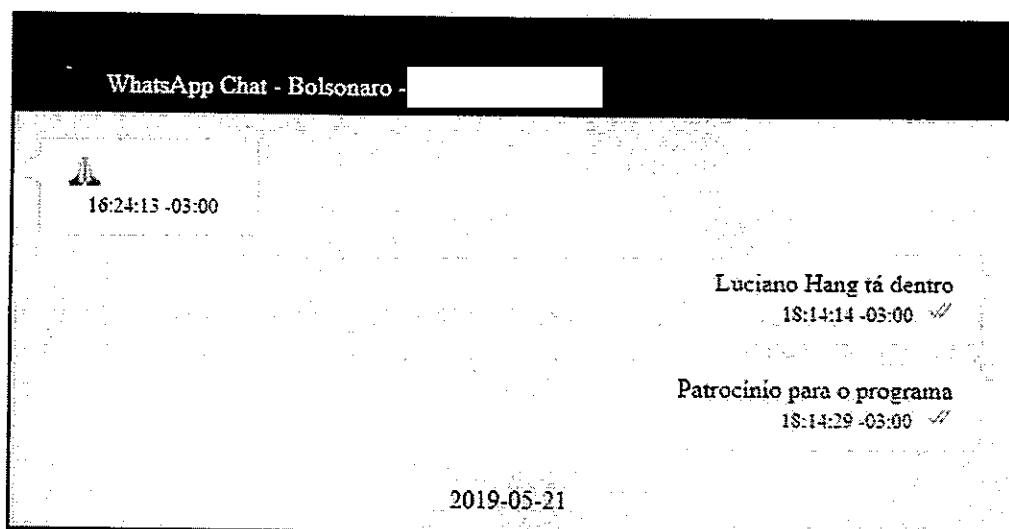


Figura 17 - Mensagem que ALLAN diz que Luciano Hang tá dentro. Patrocínio para o programa.

Em grupo do mesmo aplicativo, BRUNO AYRES (556186160101) manda a figura abaixo com o seguinte texto: “Allan, converse com ele. Quem sabe não te acompanha em alguma reunião aí nos eua.”

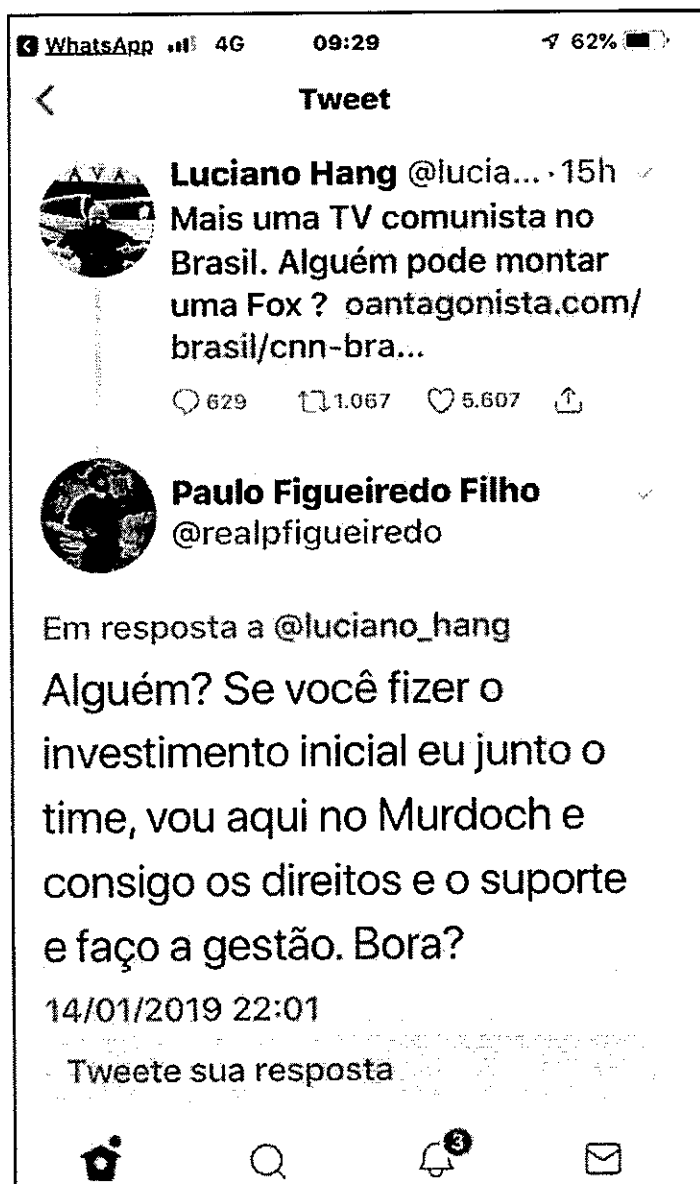
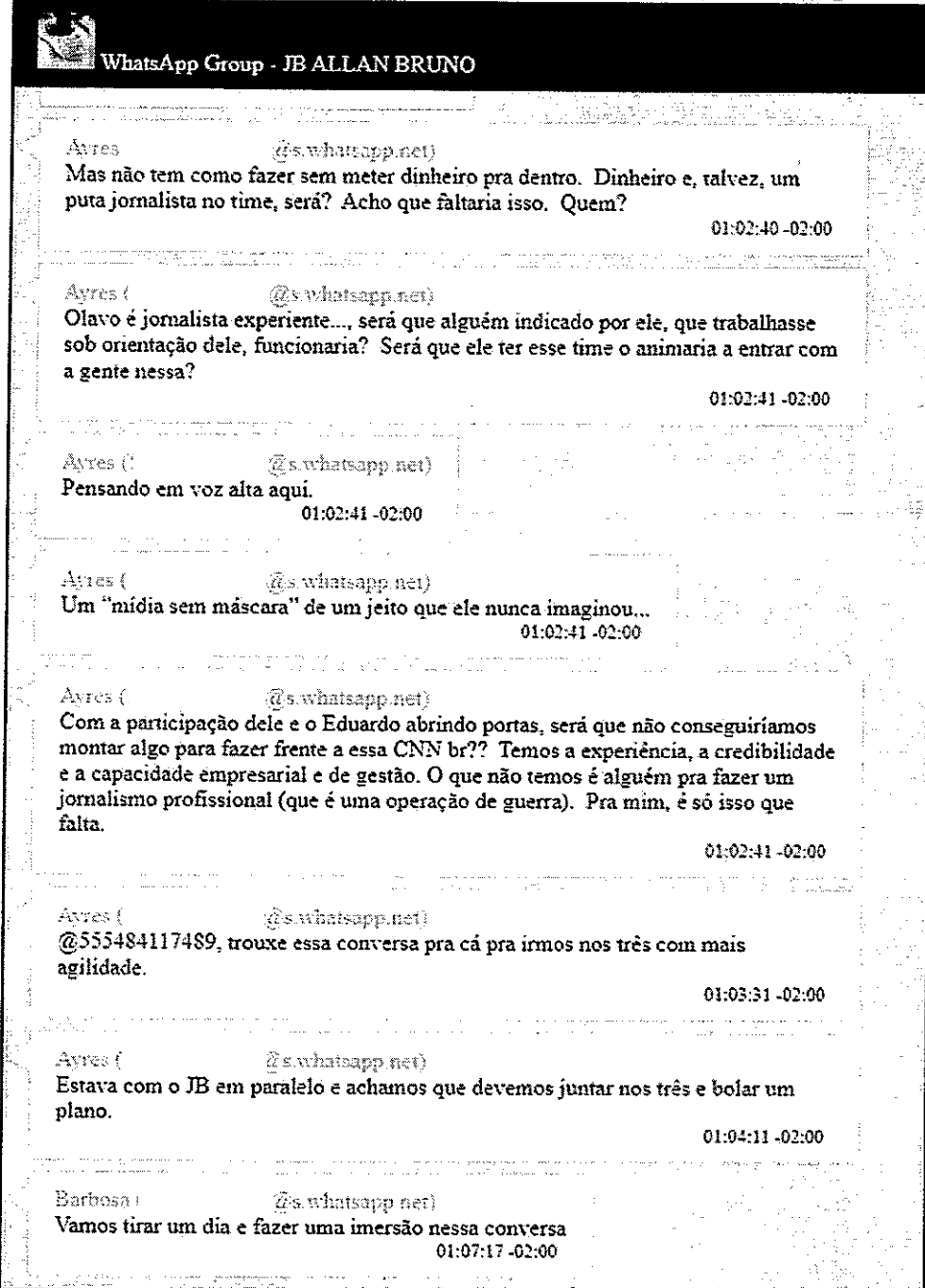


Figura 18 - Imagem enviada por AYRES em que ele se utiliza da seguinte frase na foto enviada: : "Allan, converse com ele. Quem sabe não te acompanha em alguma reunião aí nos eua."



A screenshot of a WhatsApp group chat titled "WhatsApp Group - JB ALLAN BRUNO". The chat history shows several messages from a contact named "Ayres (@s.whatsapp.net)". To the left of the chat area, there are seven small, vertically stacked portrait icons of a man, which appear to be the profile picture of the contact. The messages are as follows:

- Message 1:** "Mas não tem como fazer sem meter dinheiro pra dentro. Dinheiro e, talvez, um puta jornalista no time, será? Acho que faltaria isso. Quem?" (01:02:40 -02:00)
- Message 2:** "Olavo é jornalista experiente..., será que alguém indicado por ele, que trabalhasse sob orientação dele, funcionaria? Será que ele ter esse time o animaria a entrar com a gente nessa?" (01:02:41 -02:00)
- Message 3:** "Pensando em voz alta aqui." (01:02:41 -02:00)
- Message 4:** "Um 'mídia sem máscara' de um jeito que ele nunca imaginou..." (01:02:41 -02:00)
- Message 5:** "Com a participação dele e o Eduardo abrindo portas, será que não conseguiríamos montar algo para fazer frente a essa CNN br?? Temos a experiência, a credibilidade e a capacidade empresarial e de gestão. O que não temos é alguém pra fazer um jornalismo profissional (que é uma operação de guerra). Pra mim, é só isso que falta." (01:02:41 -02:00)
- Message 6:** "@555484117489, trouxe essa conversa pra cá pra irmos nos três com mais agilidade." (01:03:31 -02:00)
- Message 7:** "Estava com o JB em paralelo e achamos que devemos juntar nos três e boiar um plano." (01:04:11 -02:00)
- Message 8:** "Vamos tirar um dia e fazer uma imersão nessa conversa" (01:07:17 -02:00)

Figura 19 - Mensagens do grupo JB ALLAN BRUNO

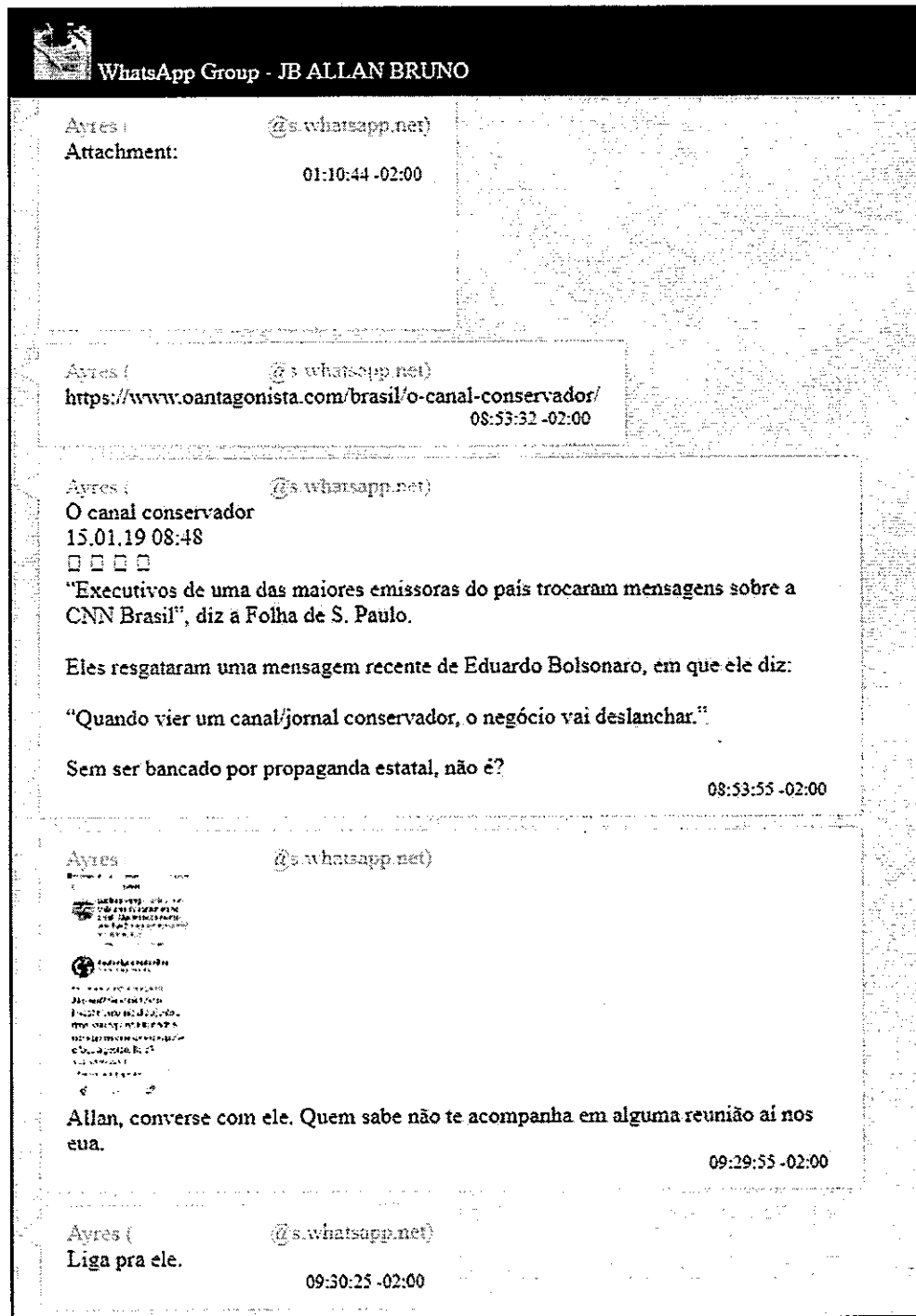



Figura 20 - Continuação de mensagens de JB ALLAN BRUNO sobre a postagem no Twitter



WhatsApp Group - JB ALLAN BRUNO

Ayres (@s.whatsapp.net)
Essa pode ser a chave.
09:30:41 -02:00

Ayres (@s.whatsapp.net)
Attachment:
Paulo Figueiredo Filho on Twitter
09:34:23 -02:00

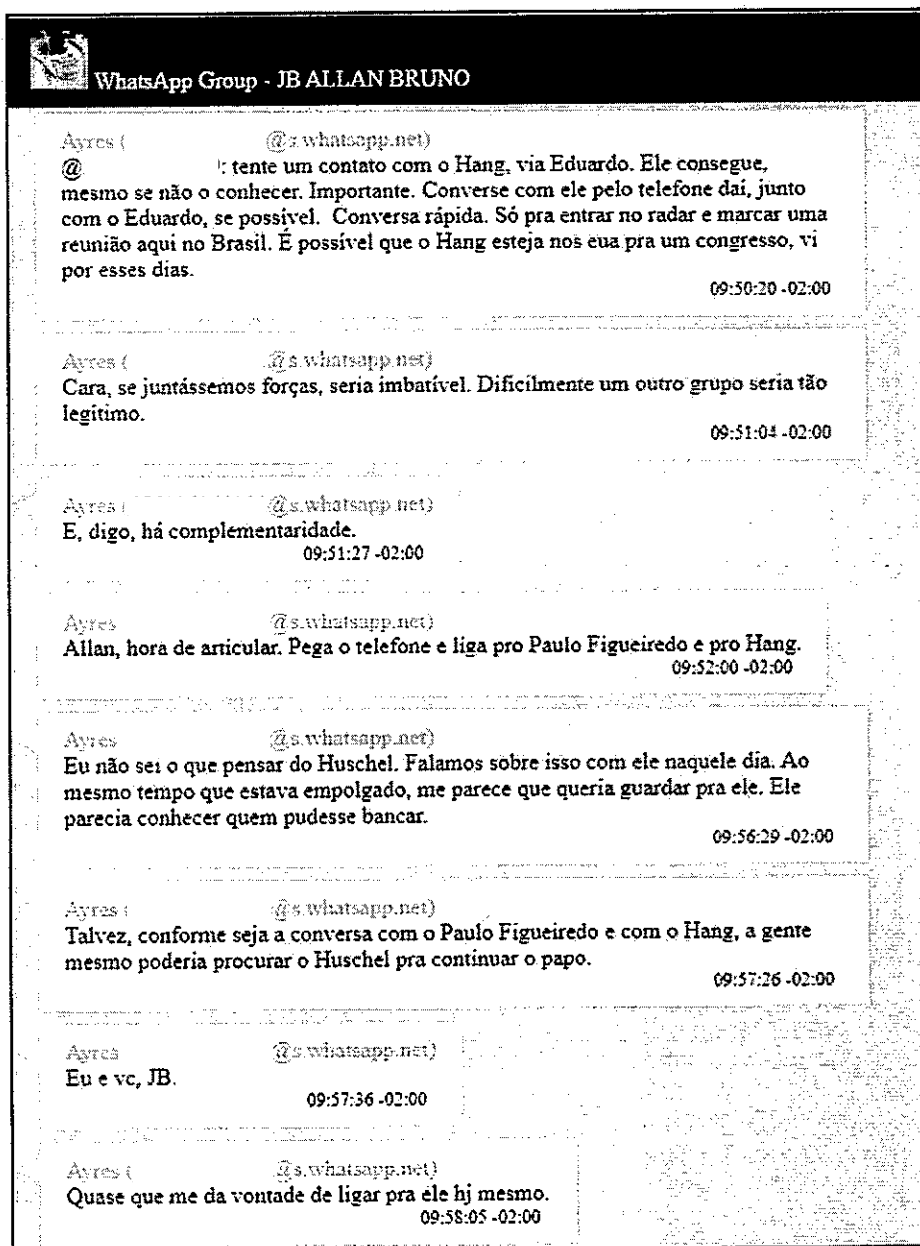
Barbosa (@s.whatsapp.net)
Galera botando pressão nos comentários.... o Luciano pode começar a se interessar pelo assunto. Certamente terá gente falando com ele e acho que não custaria nada o TL também tentar um contato. Se ele começar a falar com alguém ou já estiver falando, podemos nos tornar uma opção no radar dele.
09:39:08 -02:00

Barbosa (@s.whatsapp.net)
Um dos comentários fala para pegar a base do Brasil Paralelo. Eles certamente discutem internamente a questão de ser a Fox Brasileira.
09:41:48 -02:00

Barbosa (@s.whatsapp.net)
Inclusive acho que os dois maiores candidatos ao posto de Fox Brasil seriam nós e o Brasil Paralelo. Uma alternativa seria unir forças em um projeto comum. Acho que muita gente se animaria e facilitaria trazer dinheiro para acelerar a parada.
09:44:59 -02:00

Ayres (@s.whatsapp.net)
Sim, Leandro nos falou isso. O único medo dele, que eram as ações judiciais devido ao regime inimigo, já são passado. Ele está fazendo isso, tenho certeza.
09:45:20 -02:00

Figura 21 - Continuação sobre a conversa



WhatsApp Group - JB ALLAN BRUNO

Ayres (@s.whatsapp.net)
@s.whatsapp.net: tente um contato com o Hang, via Eduardo. Ele consegue, mesmo se não o conhecer. Importante. Converse com ele pelo telefone daí, junto com o Eduardo, se possível. Conversa rápida. Só pra entrar no radar e marcar uma reunião aqui no Brasil. É possível que o Hang esteja nos EUA pra um congresso, vi por esses dias.
09:50:20 -02:00

Ayres (@s.whatsapp.net)
Cara, se juntássemos forças, seria imbatível. Dificilmente um outro grupo seria tão legítimo.
09:51:04 -02:00

Ayres (@s.whatsapp.net)
E, digo, há complementaridade.
09:51:27 -02:00

Ayres (@s.whatsapp.net)
Allan, hora de articular. Pega o telefone e liga pro Paulo Figueiredo e pro Hang.
09:52:00 -02:00

Ayres (@s.whatsapp.net)
Eu não sei o que pensar do Huschel. Falamos sobre isso com ele naquele dia. Ao mesmo tempo que estava empolgado, me parece que queria guardar pra ele. Ele parecia conhecer quem pudesse bancar.
09:56:29 -02:00

Ayres (@s.whatsapp.net)
Talvez, conforme seja a conversa com o Paulo Figueiredo e com o Hang, a gente mesmo poderia procurar o Huschel pra continuar o papo.
09:57:26 -02:00

Ayres (@s.whatsapp.net)
Eu e vc, JB.
09:57:36 -02:00

Ayres (@s.whatsapp.net)
Quase que me dá vontade de ligar pra ele hj mesmo.
09:58:05 -02:00

Figura 22 - AYRES falando sobre o assunto no grupo

The image shows a screenshot of a WhatsApp group chat titled "WhatsApp Group - JB ALLAN BRUNO". The chat history includes several messages from Ayres and Barbosa. The most recent message, at 16:56:56, is from Ayres and says "Esperando o Feedback do Eduardo" (Waiting for Eduardo's feedback). To the left of the chat interface, there are eight small, vertically stacked portrait photos of a man, likely Allan Bruno, who is the subject of the investigation. To the right of the chat interface, there is a single larger portrait photo of a man, likely Eduardo, mentioned in the final message.

WhatsApp Group - JB ALLAN BRUNO

Ayres (@s.whatsapp.net)
Assuntar, não custa.
09:58:11 -02:00

Ayres (@s.whatsapp.net)
Acho até que a gente tem mais legitimidade que eles no jornalismo, mas gosto da ideia de juntar forças, dado o tamanho do projeto.
09:58:52 -02:00

Ayres (@s.whatsapp.net)
Imagina se o Paulo Figueiredo realmente se envolve (talvez como executivo?), ele parece ser uma fera.
09:59:34 -02:00

Ayres (@s.whatsapp.net)
@ cadê vc? Pode falar?
11:27:15 -02:00

Barbosa (@s.whatsapp.net)
Ôpa
11:28:19 -02:00

Barbosa (@s.whatsapp.net)
Vamos lá
11:28:23 -02:00

Ayres (@s.whatsapp.net)
E aí, evoluiu algo, Allan?
15:58:40 -02:00

Esperando o Feedback do Eduardo
16:52:30 -02:00 ✓

Ayres (@s.whatsapp.net)
👍
16:56:56 -02:00

Figura 23 - ALLAN afirma que está aguardando o retorno do Eduardo

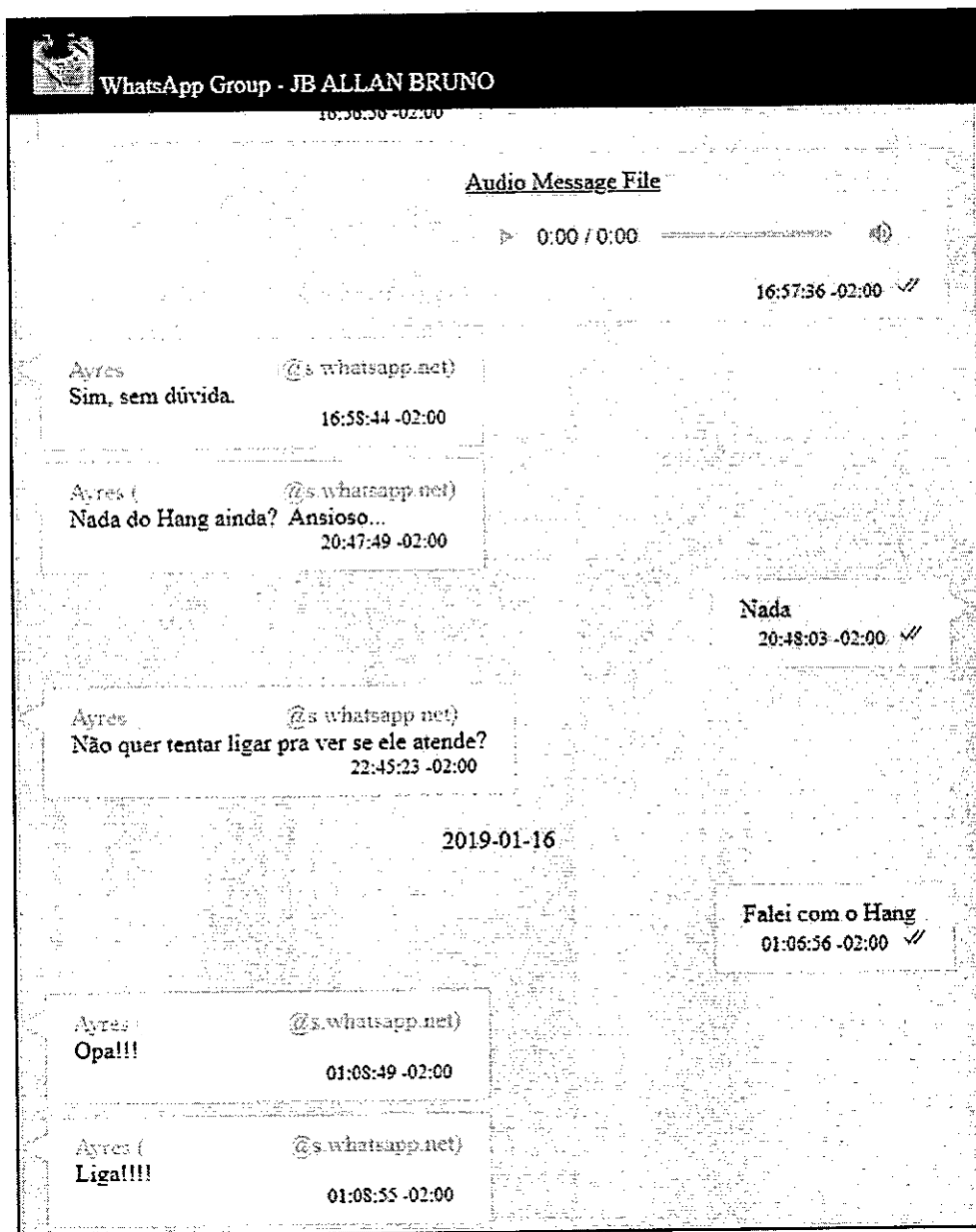


Figura 24 - AYRES se mostra ansioso com o contato com Luciano Hang

WhatsApp Chat - Bolsonaro - 1 - [Redacted]

2019-01-15

Eduardo, bom dia
11:28:48 -02:00 ✓✓

Message deleted from sender.
11:29:26 -02:00 ✓✓

Preciso que você me coloque em contato com o Luciano Hang.
11:40:38 -02:00 ✓✓

Contact

Formatted Name	Luciano Hang - Havan	12:07:50 -02:00
Name	Luciano Hang - Havan	
Telephone	+55 47	

Quer que eu fale algo a ele para te introduzir?
12:07:40 -02:00

A CNN vai contratar 400 jornalistas... só em SP! Rs.
12:07:54 -02:00

É melhor
12:09:20 -02:00 ✓✓

Poi's é
12:09:28 -02:00 ✓✓



Figura 25 - ALLAN afirmando em conversa com EDUARDO que precisa que ele seja colocado em contato com o HANG

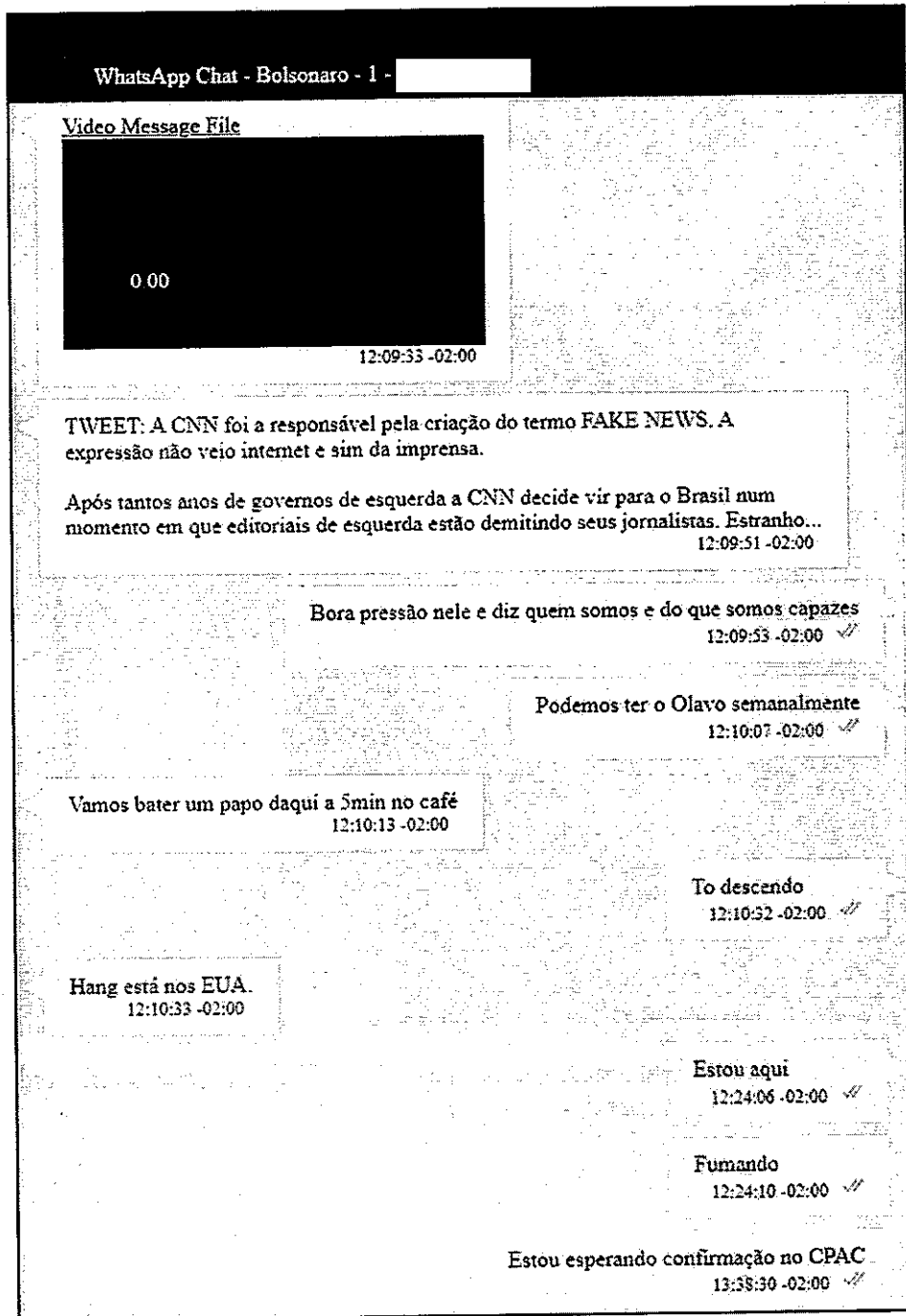


Figura 26 - continuação da conversa entre EDUARDO e ALLAN

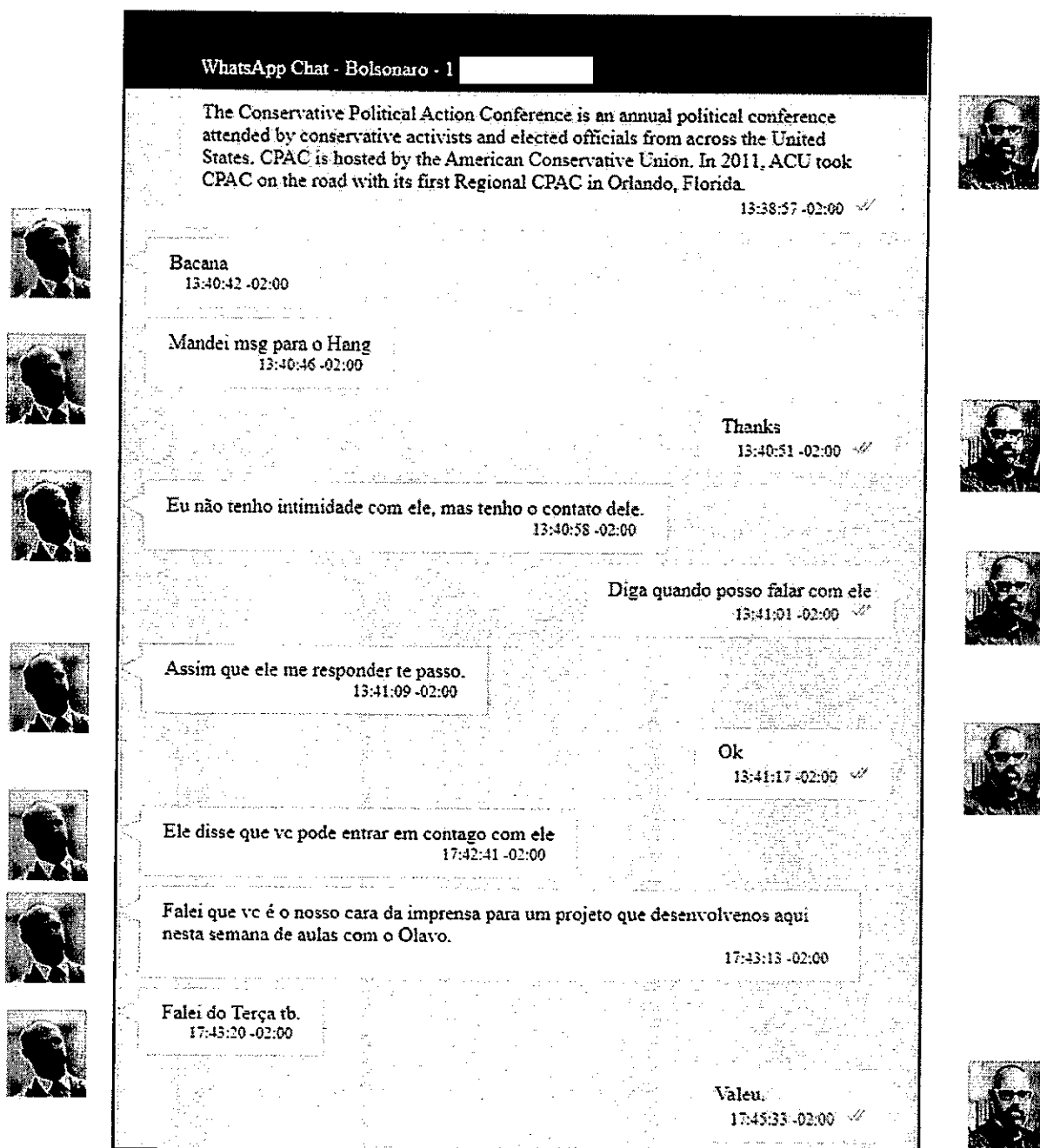


Figura 27 - continuação da conversa entre EDUARDO e ALLAN

No dia 16/01/2019, ALLAN e EDUARDO continuam conversando, quando ALLAN afirma "A Júlia PRECISA assumir a secretaria de radiodifusão":

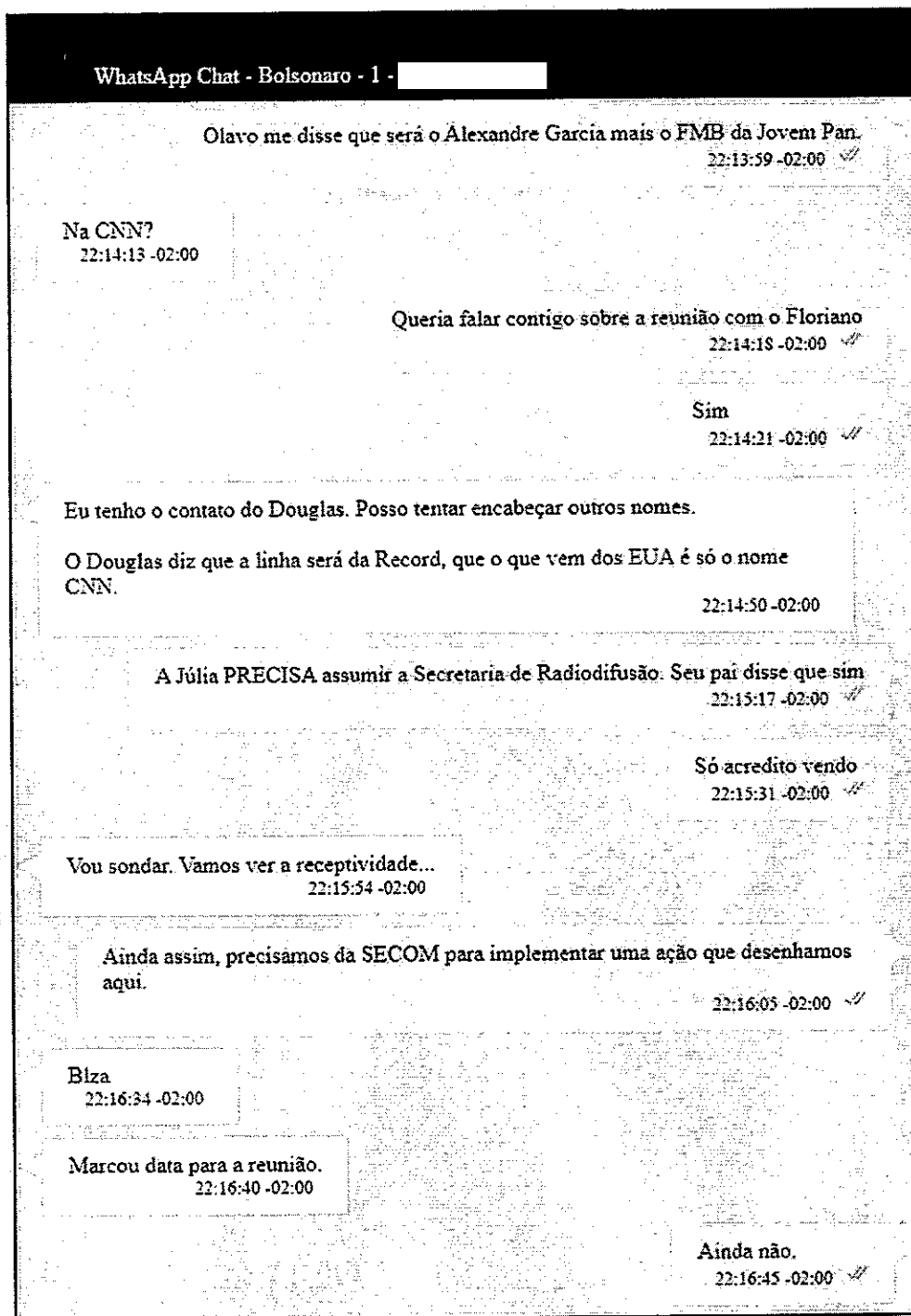


Figura 28 - ALLAN afirma "A Júlia PRECISA assumir a Secretaria de Radiodifusão" e "Ainda assim, precisamos da SECOM pra implementar uma ação que desenhamos aqui."

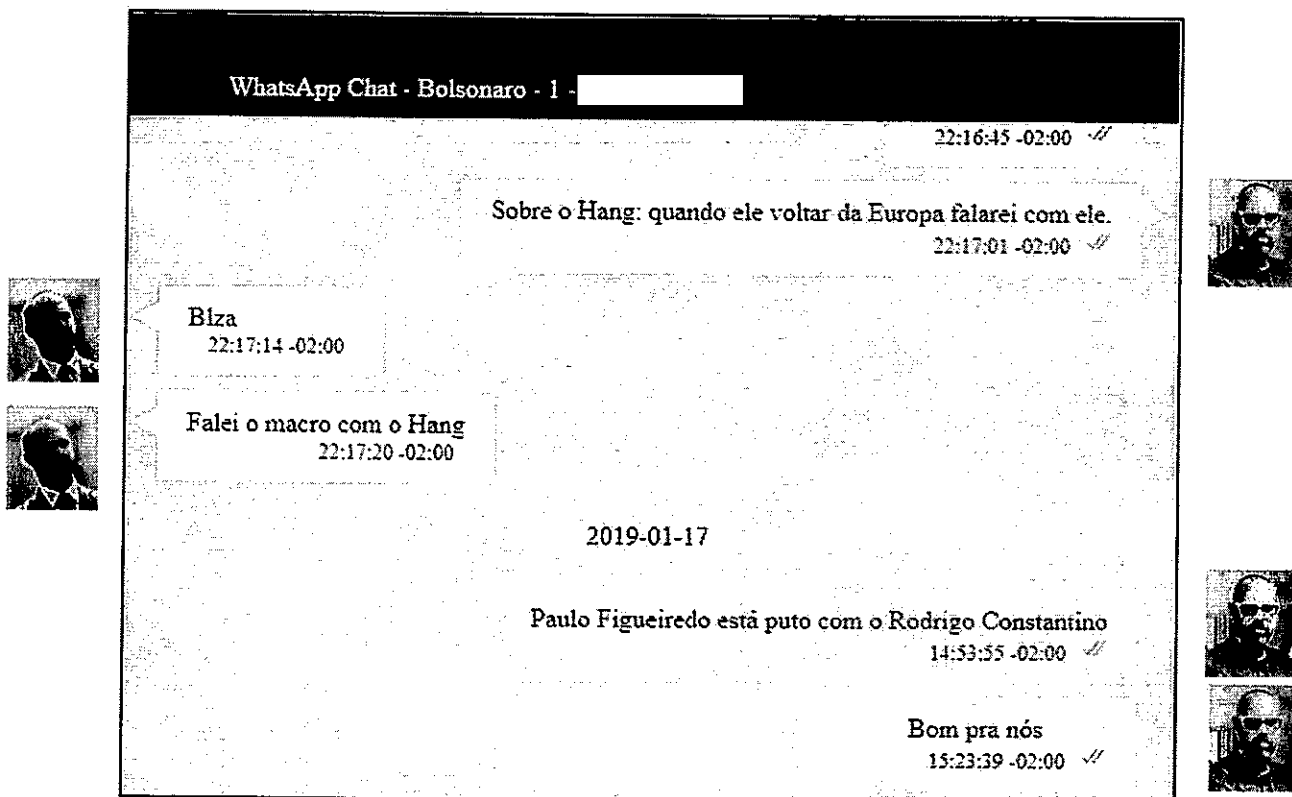


Figura 29 - continuação da conversa entre EDUARDO e ALLAN

Provavelmente, JÚLIA mencionada por ALLAN, trata-se de JÚLIA ZANATTA, uma vez que o número está associado ao passaporte de JULIA PEDROSO ZANATTA, CPF 1. Abaixo segue conversa entre ALLAN e JÚLIA:

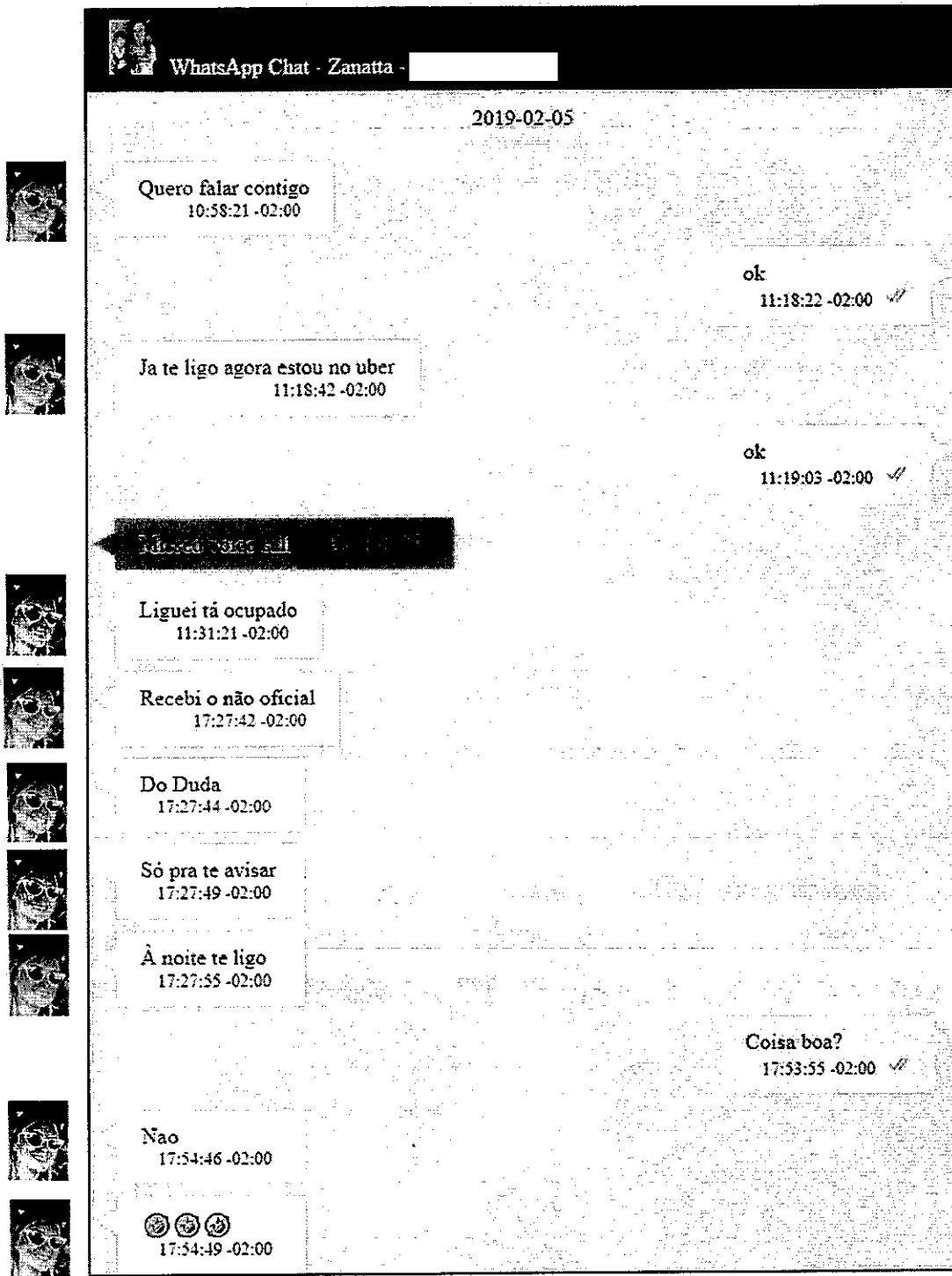


Figura 30 - Conversas entre ZANATTA e ALLAN

11 2

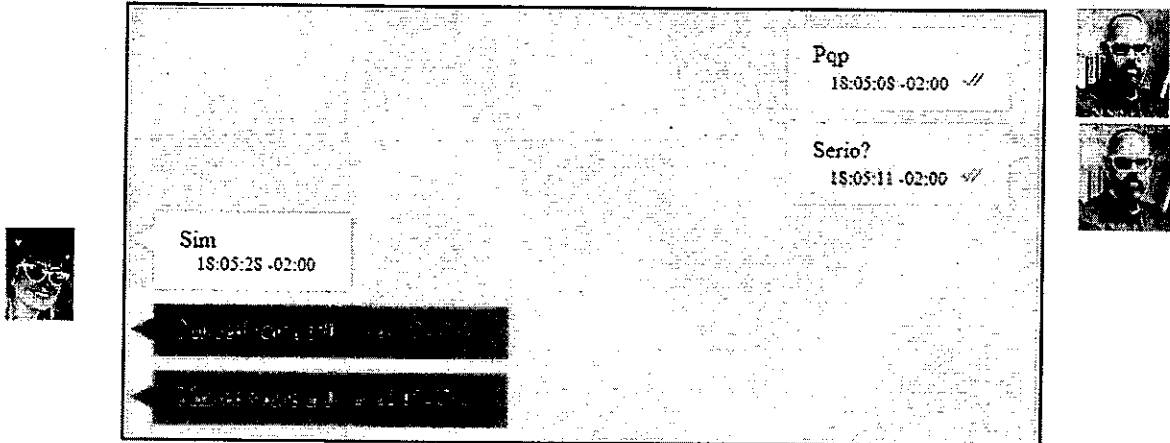


Figura 31 - Continuação da conversa entre ALLAN e JULIA ZANATTA

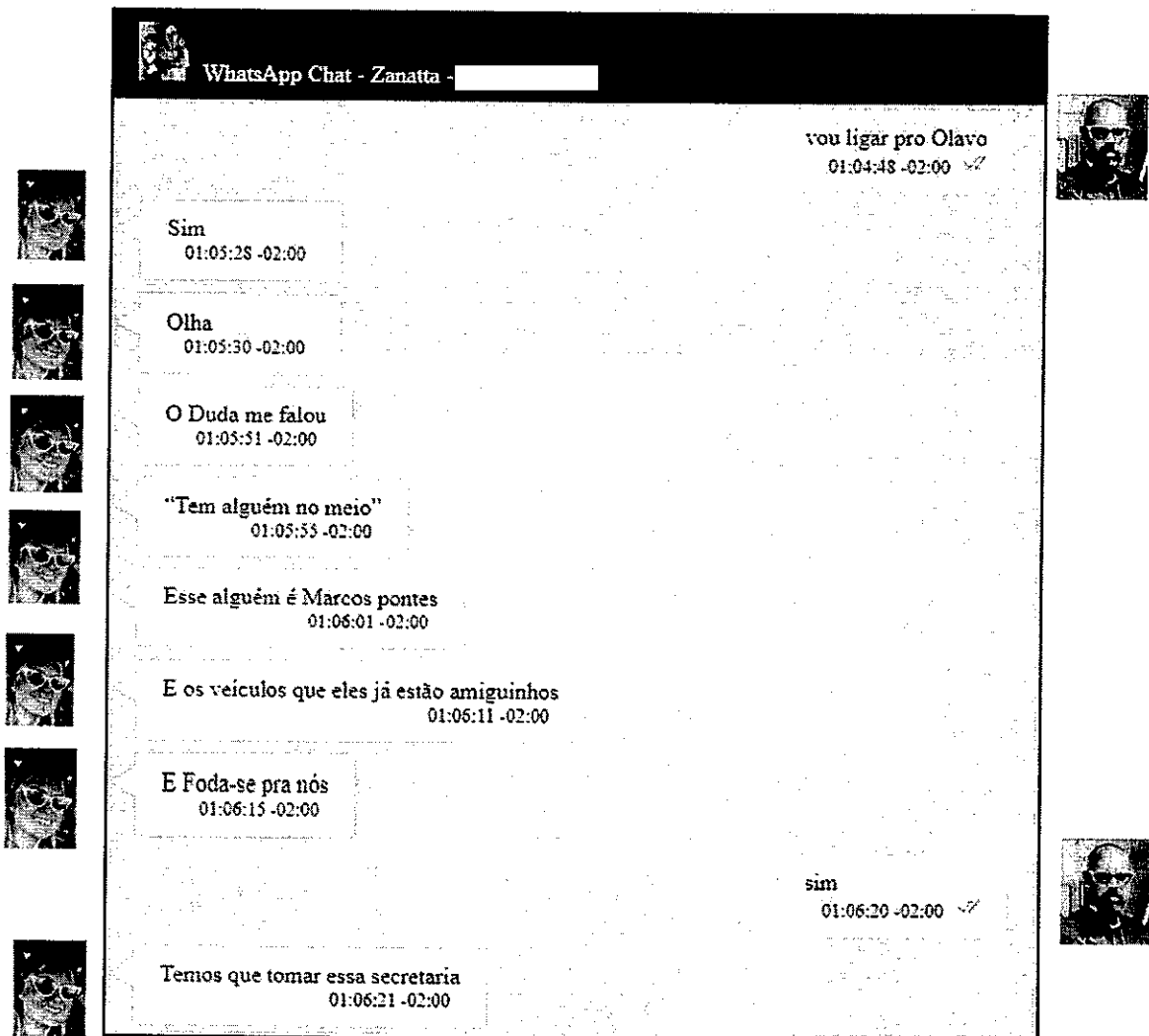


Figura 32 - Conversa entre ZANATTA e ALLAN

A seguir, seguem conversas com FLORIANO, Chefe da SECOM à época. O contato de FLORIANO havia sido compartilhado por EDUARDO em 12/01/2019:

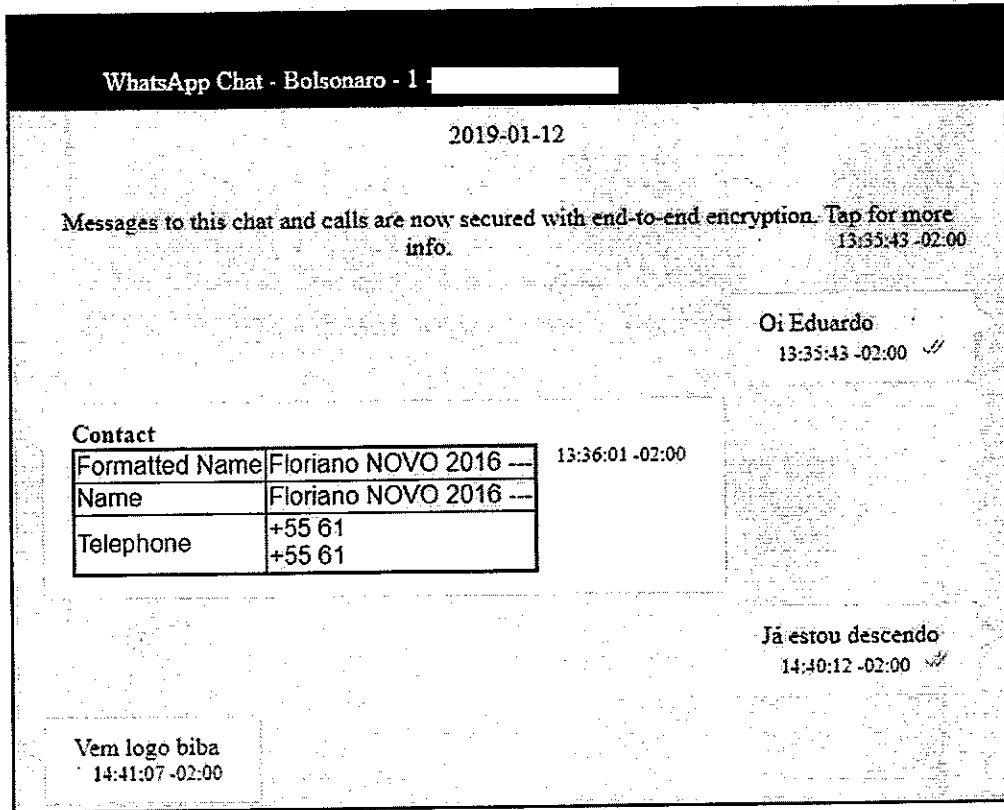


Figura 33 - Contato de FLORIANO compartilhado

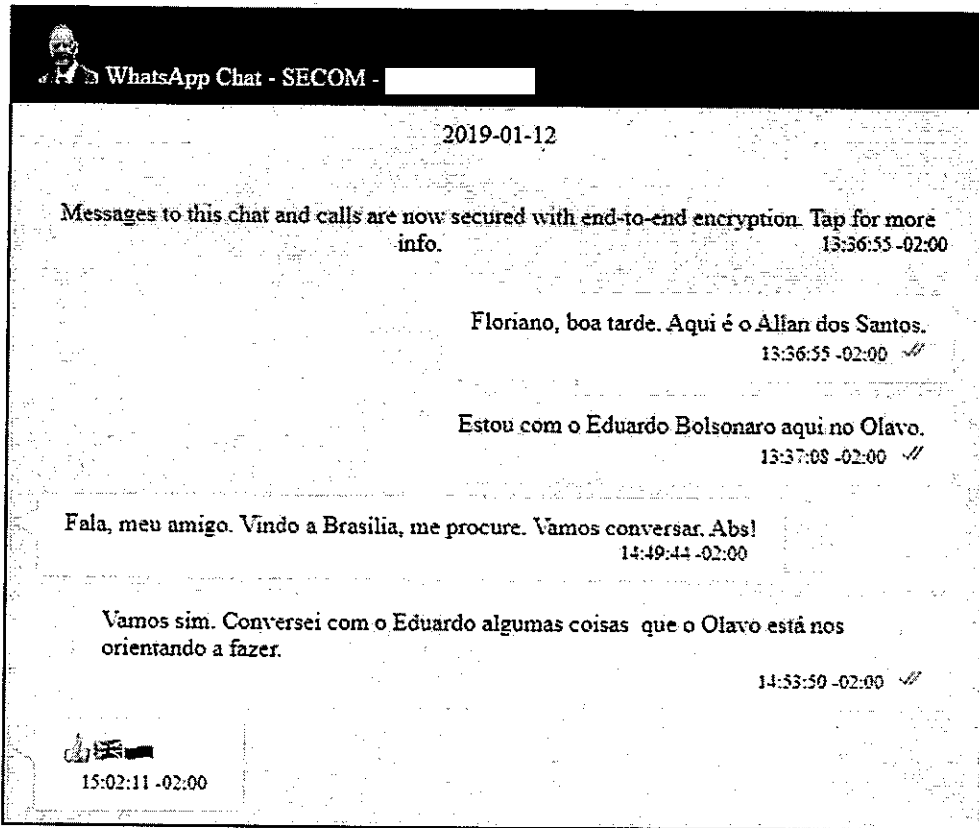


Figura 34 - Conversa entre ALLAN e FLORIANO

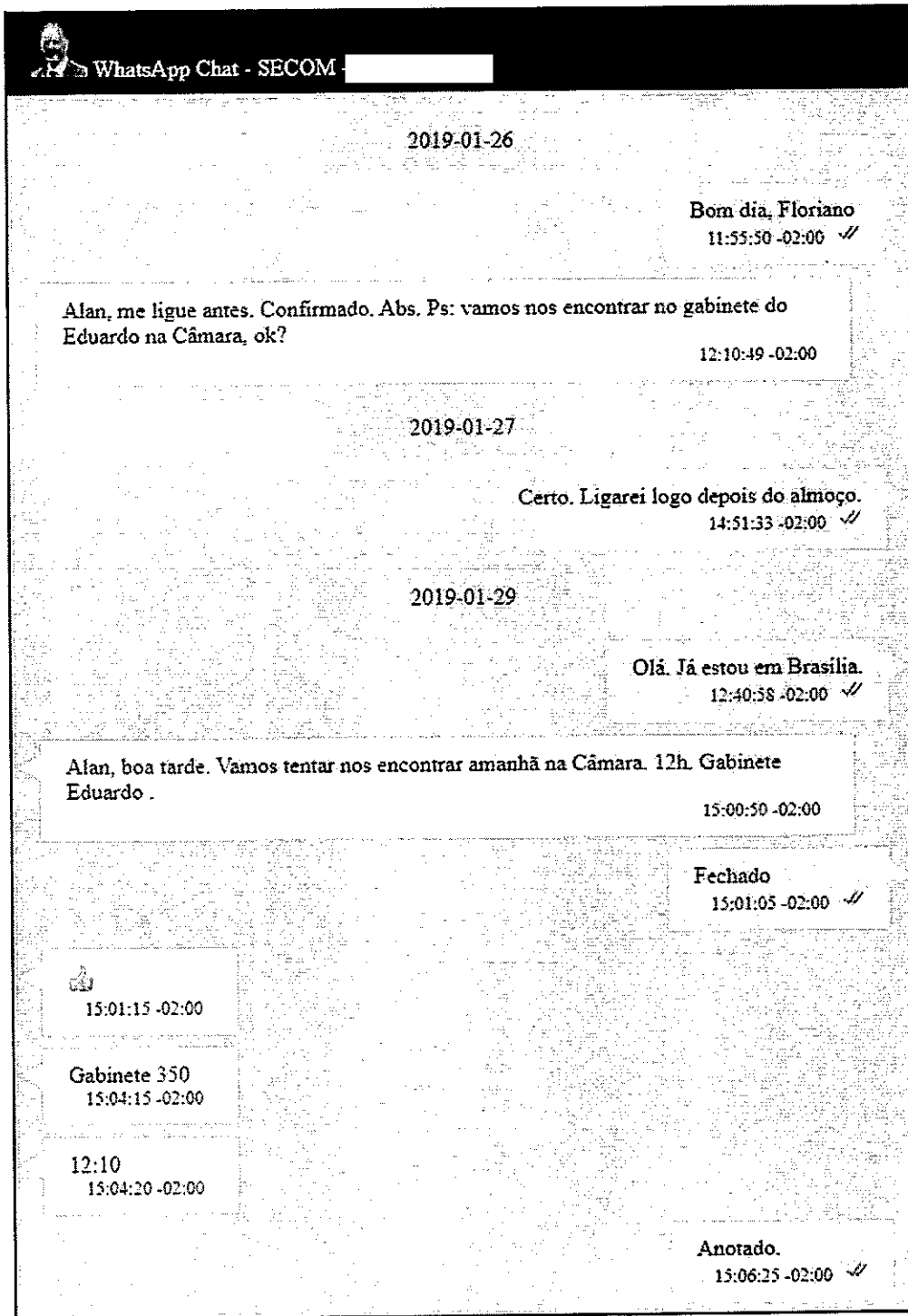


Figura 35- continuação das conversas entre ALLAN e FLORIANO

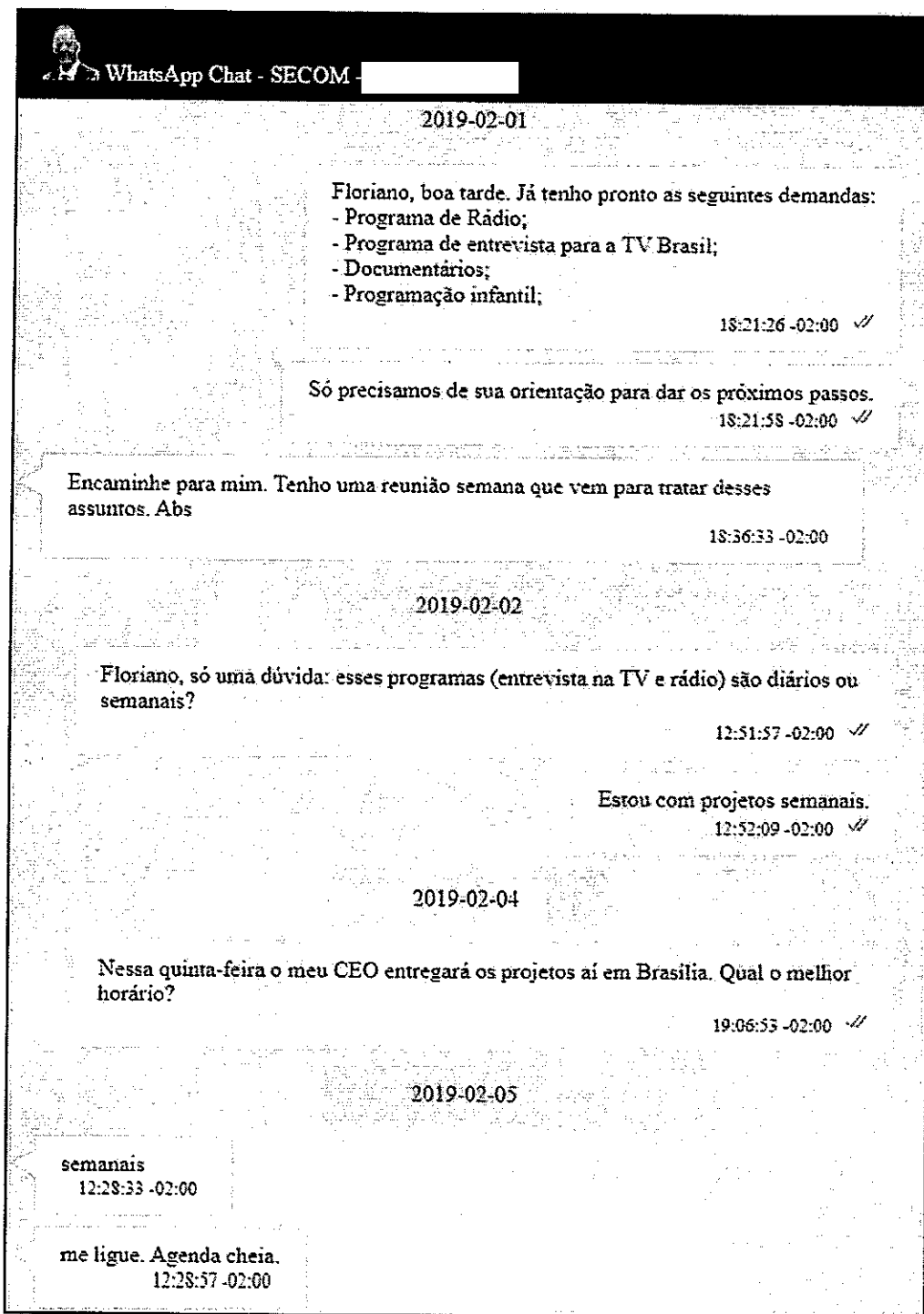


Figura 36 - Continuação da conversa entre ALLAN e FLORIANO

No dia 05/02/2019 ALLAN e EDUARDO voltam a conversar:

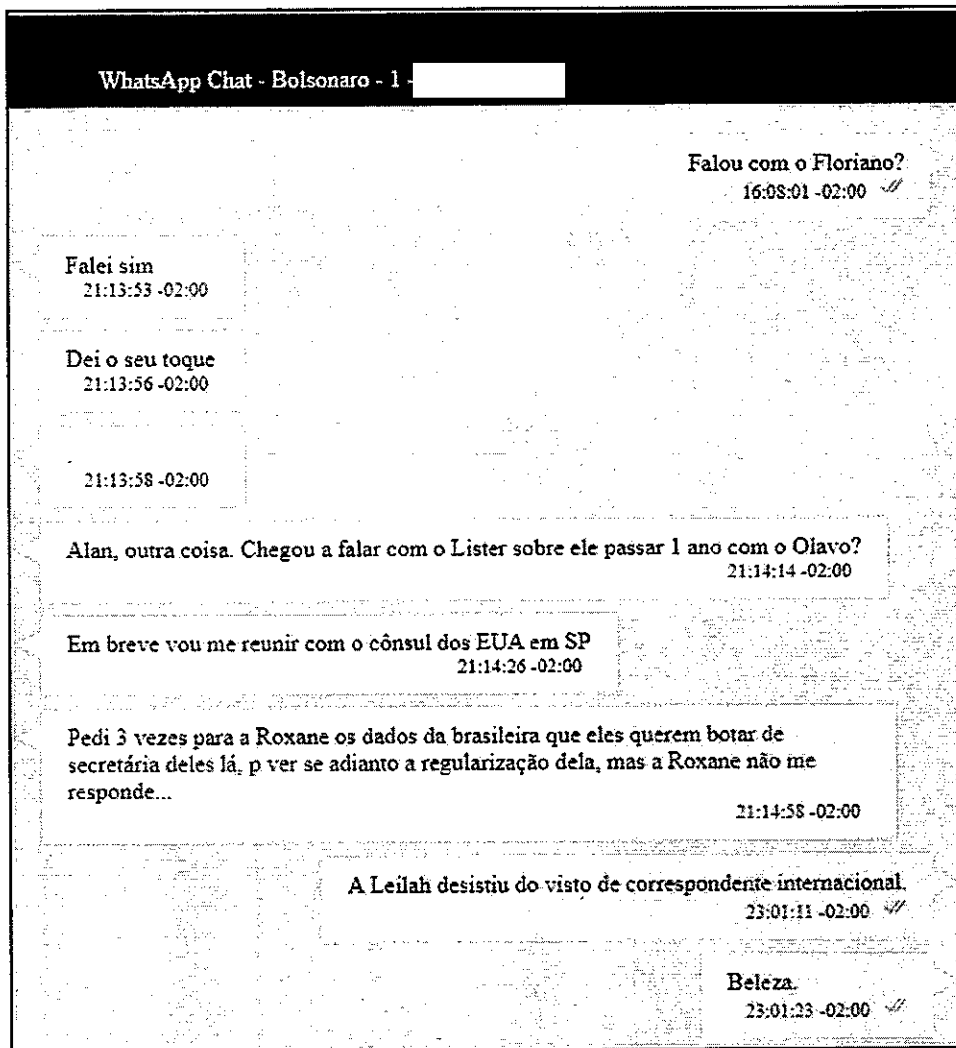


Figura 37 - ALLAN e EDUARDO

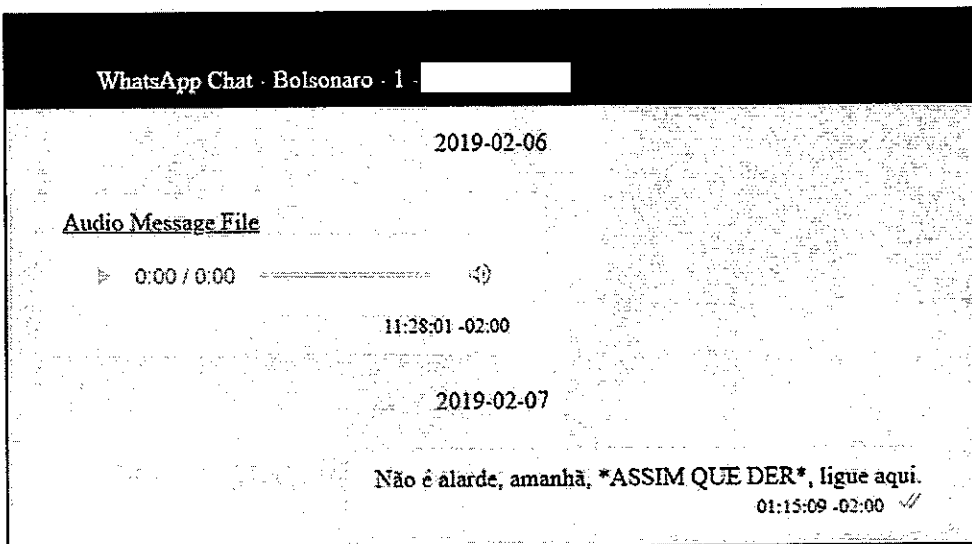


Figura 38 - Continuação das conversas entre ALLAN e EDUARDO

EDUARDO: ALLAN, em breve, eu vou ter um encontro com o cônsul americano aqui no Brasil, né? Na verdade, lá em São Paulo. O cônsul lá de São Paulo. Enfim, é uma pessoa que pode ajudar a gente em questão de visto de jornalista, etc., etc. Você tem algum nome? Você chegou a falar lá com o BERNARDO KUSTER lá pra pelo menos uma temporada de um ano lá com o OLAVO, cara?

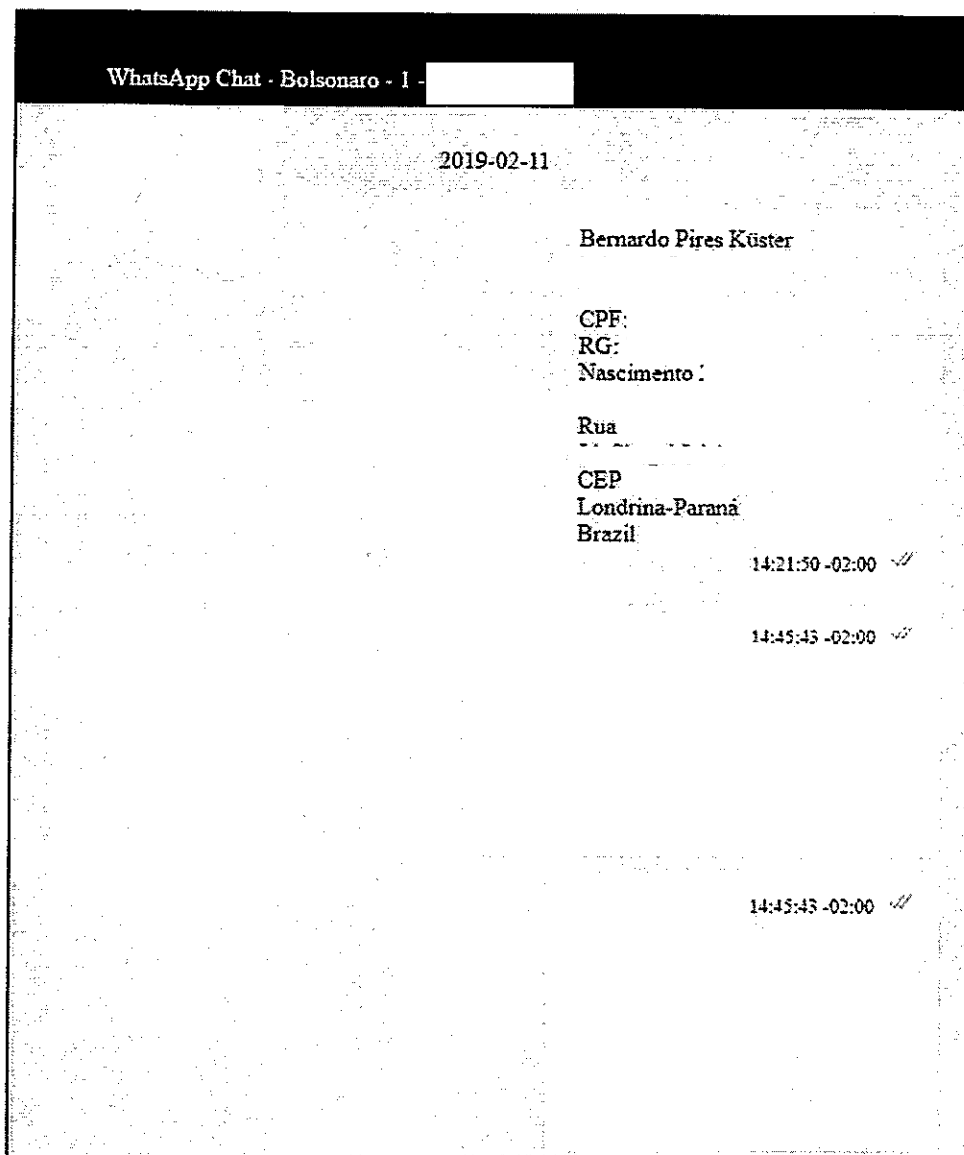


Figura 39 - Continuação das conversas entre ALLAN e EDUARDO

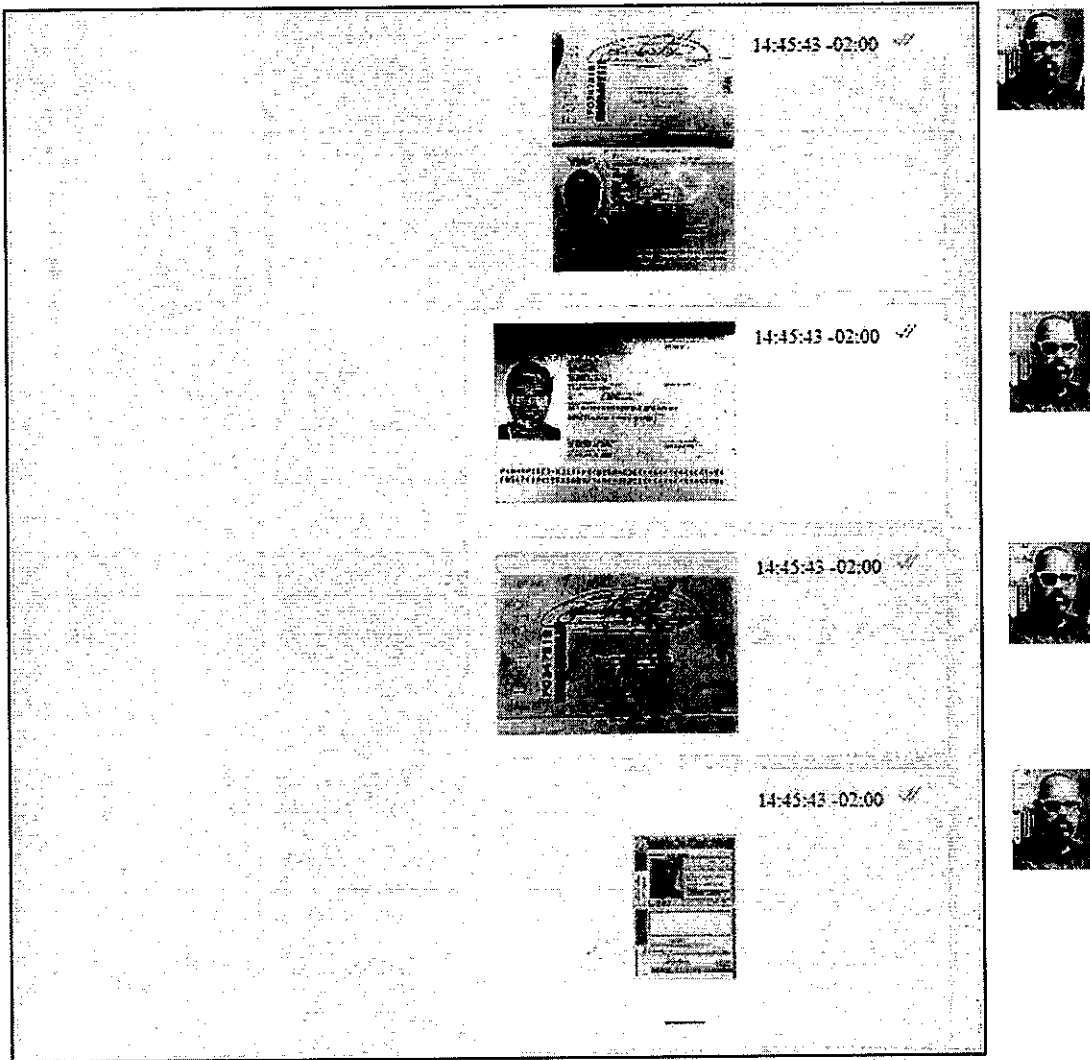


Figura 40 - Continuação das conversas entre ALLAN e EDUARDO

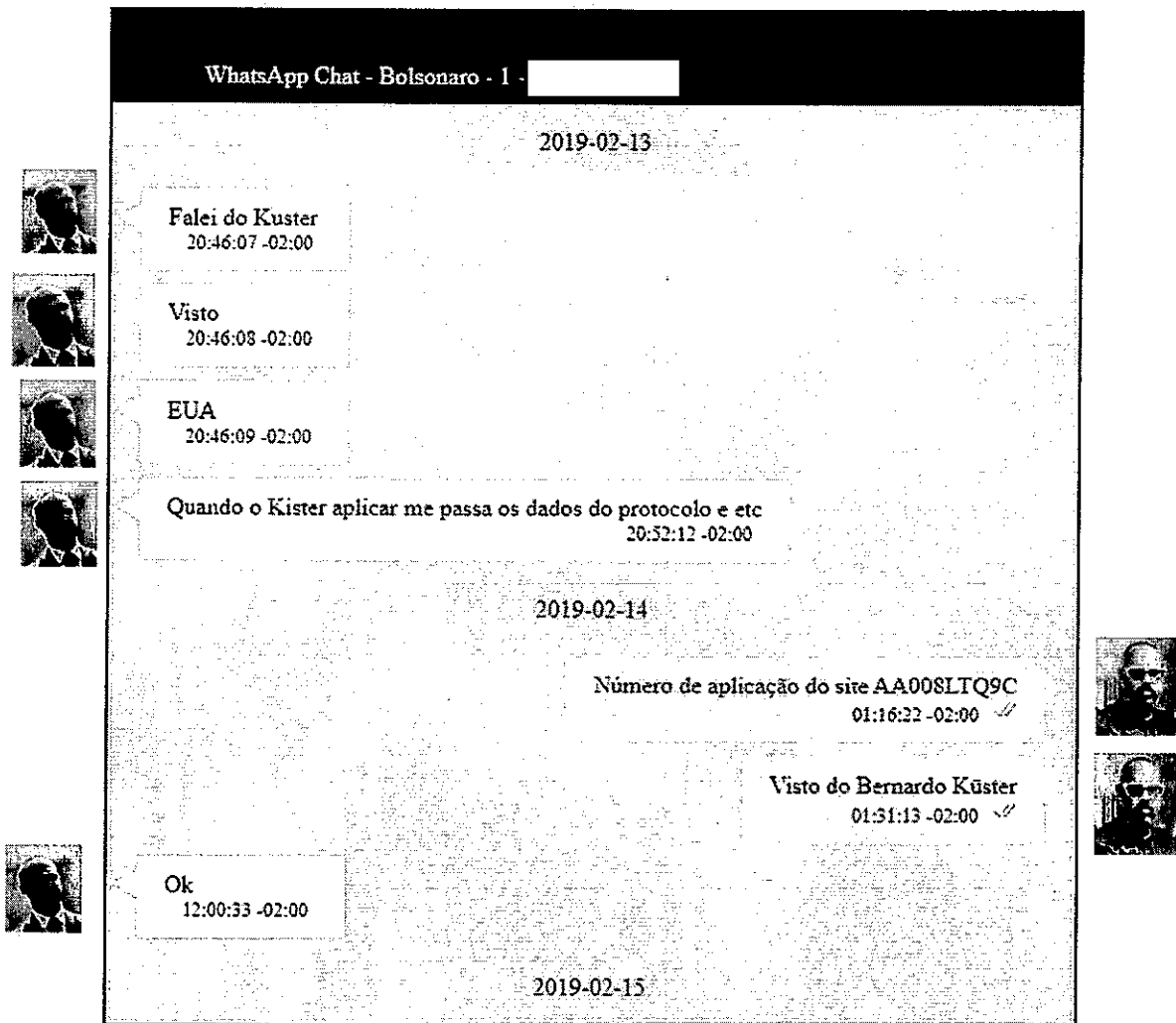


Figura 41 - Continuação das conversas entre ALLAN e EDUARDO

Em conversa entre ALLAN e BRUNO AYRES, no dia 31/01/2019, pelo aplicativo WhatsApp, este afirma que aquele teria esquecido as suas anotações e as resoluções do OLAVO. ALLAN, no dia 01/02/2019, pede para que tire foto e as envie. Essas fotos podem ter relação com os assuntos abordados nas conversas anteriores:

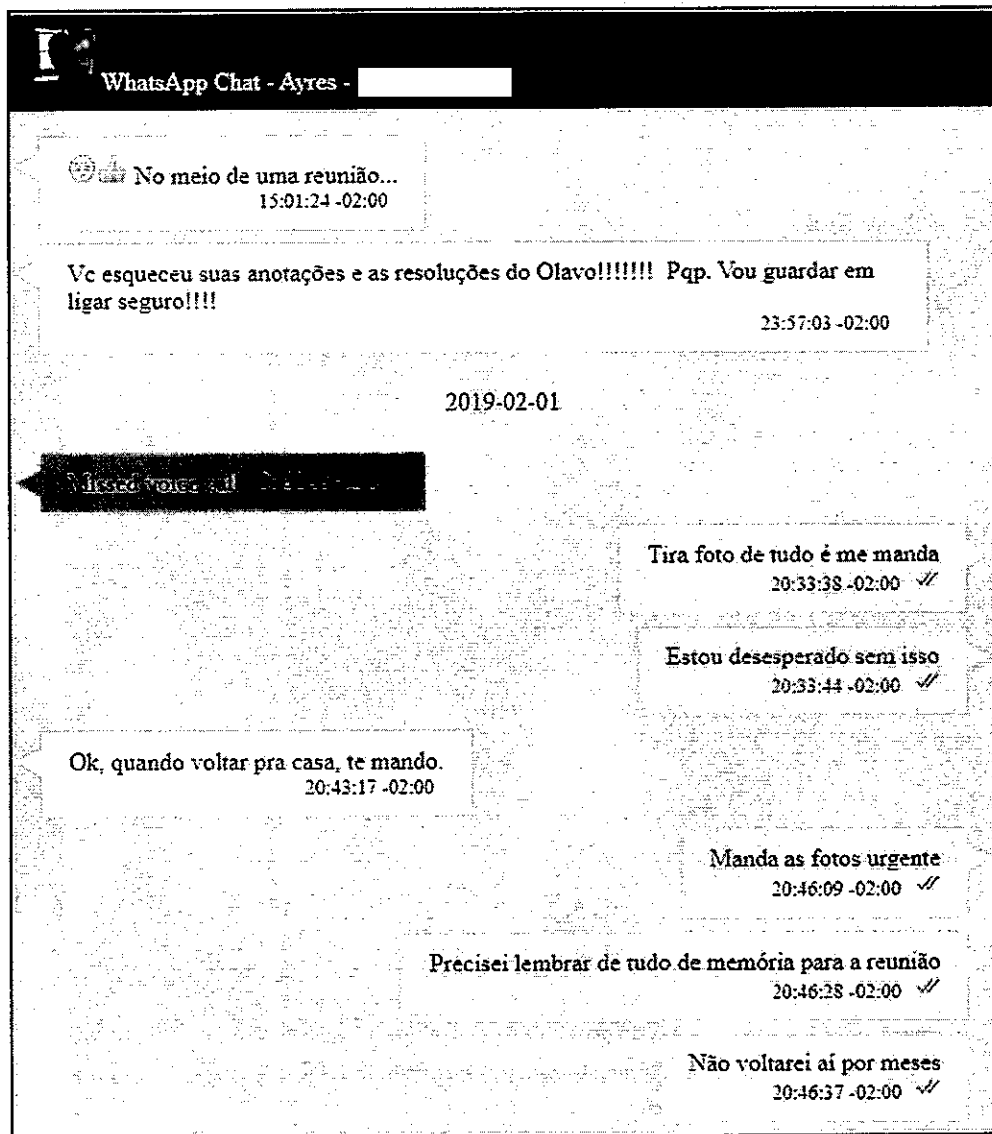


Figura 42 - ALLAN e BRUNO AYRES sobre as anotações de ALLAN

BRUNO AYRES só envia as fotos com as anotações no dia 15/02/2020:

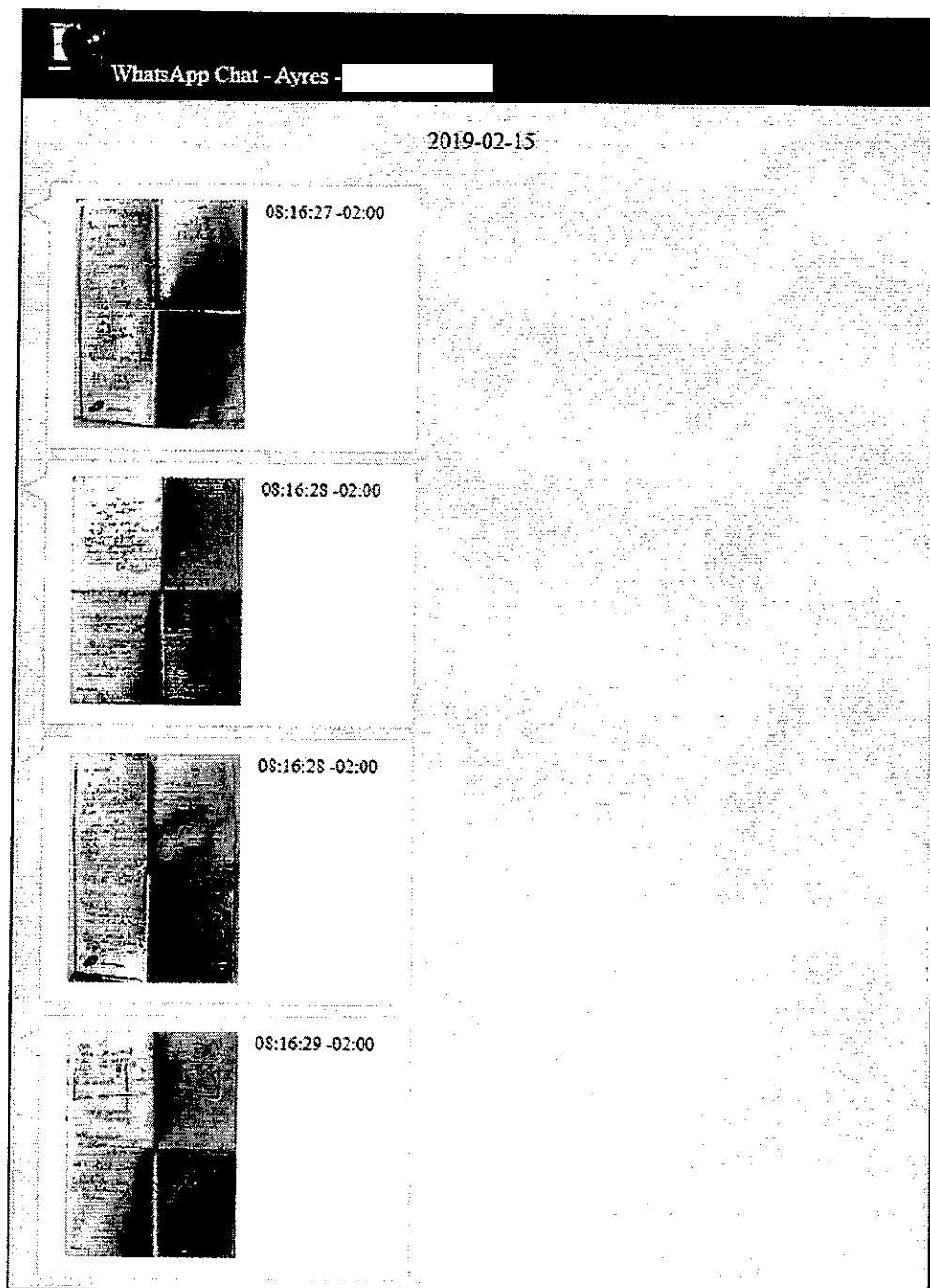


Figura 43 - BRUNO AYRES envia anotações de ALLAN

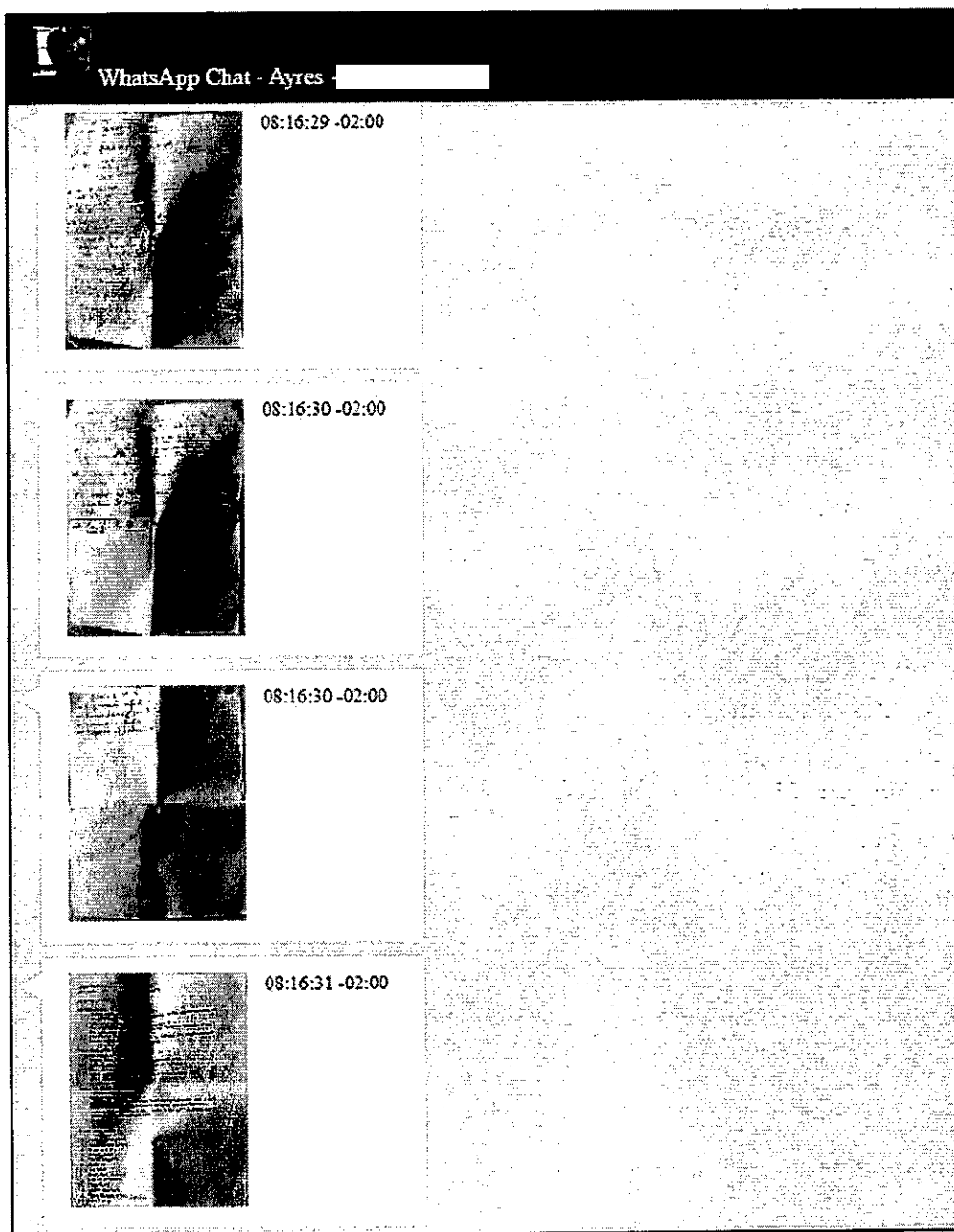


Figura 44 - BRUNO AYRES envia anotações de ALLAN

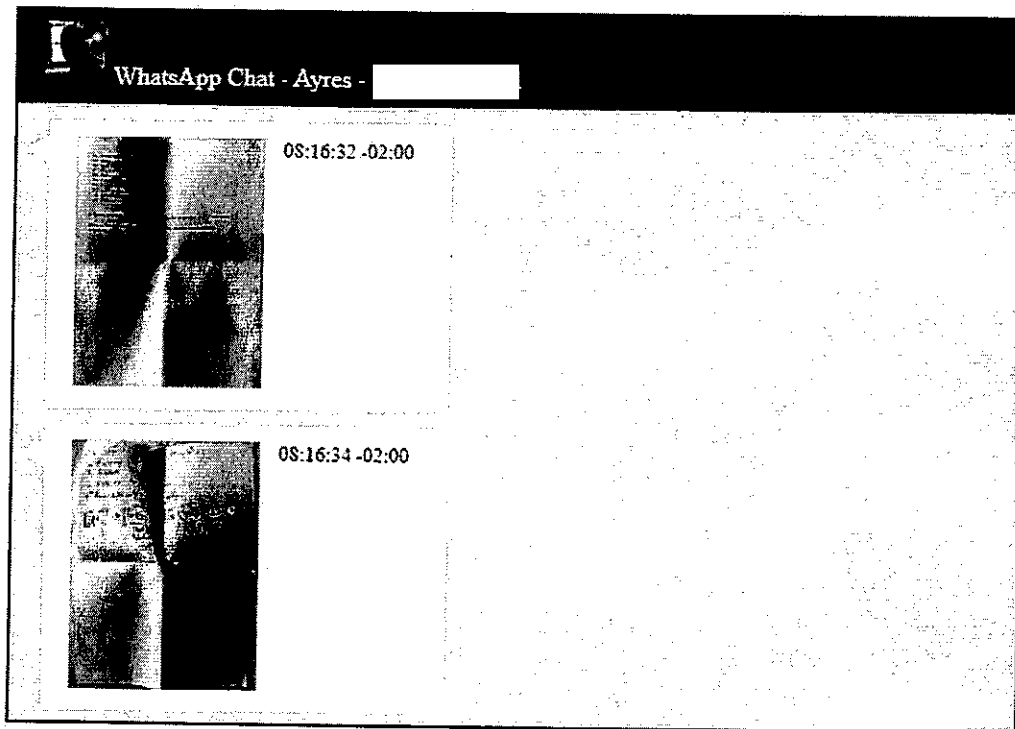


Figura 45 - BRUNO AYRES envia anotações de ALLAN

Abaixo seguem algumas das imagens que provavelmente possuem relação com os assuntos apresentados. Em um dos tópicos, há “Perguntei: Professor, qual o limite para o TERÇA LIVRE receber aporte financeiro do Governo? Olavo: NENHUM”.

Apesar disso, em um trecho do documento seguinte que também será mostrado abaixo, há: “Conferir disponibilidade de orçamento (governo) – Eduardo Bolsonaro”.

Também há o tópico: “ver questão da Secretaria de rádio difusão – autarquias / Mudança das normas (após reunião Allan e Floriano)”.

Também há menção nestes documentos com questões relacionadas a vistos: “Eduardo Bolsonaro: fazer contato para questão do visto das pessoas para os EUA; contato com Floriano”.

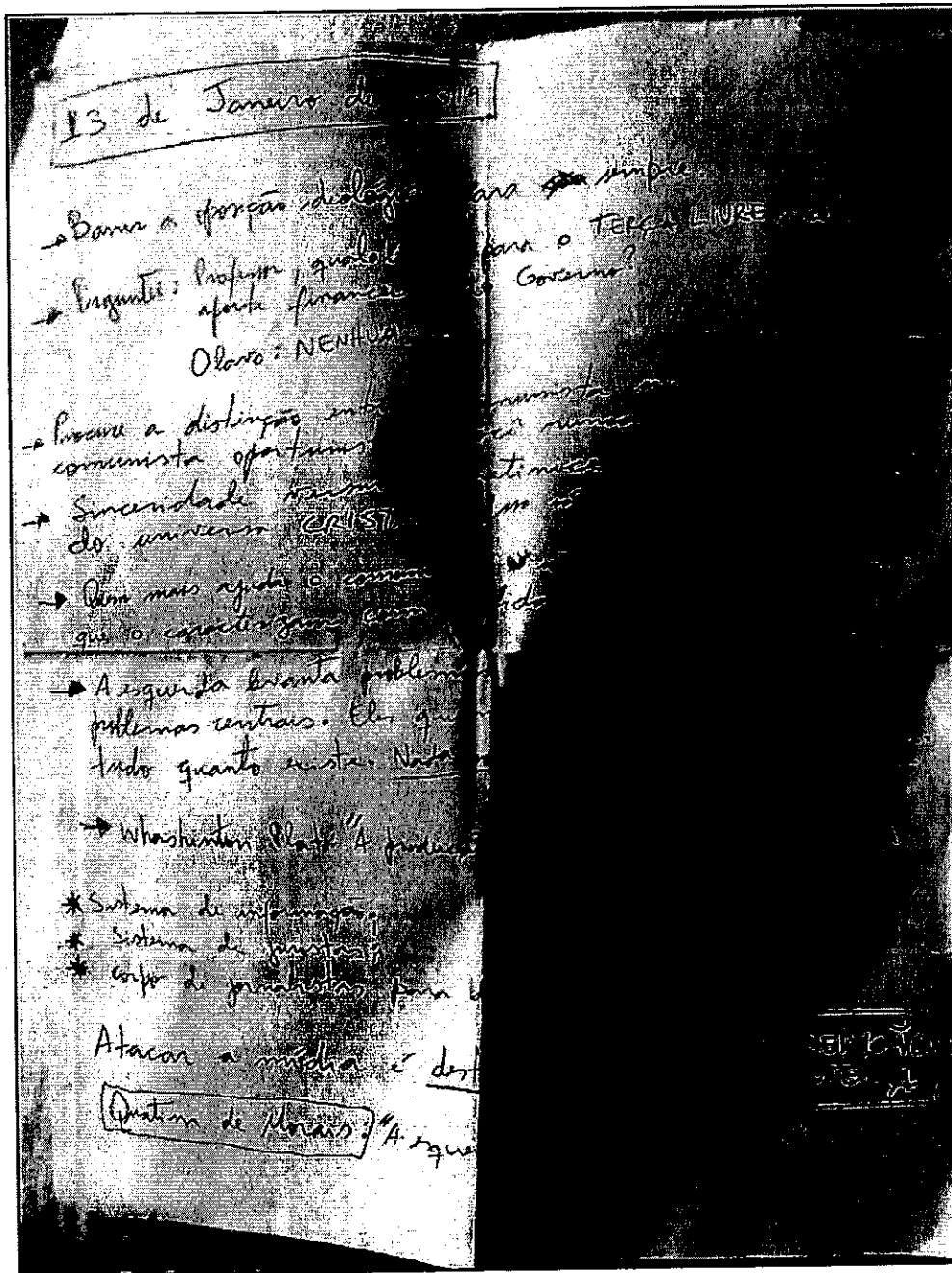


Figura 46 - Anotações manuscritas enviadas de BRUNO AYRES para ALLAN

14/01/19

→ A mídia entende que atacar o Prof. Olavo
atacar a autoridade intelectual do Comissário
a MÍDIA SABE O QUE É GUERRA CULTURAL

→ Estão concentrando ataques nos momentos
pelo Olavo ~~de~~ ~~de~~ os ataques
último cargo dos ~~de~~ pelo professor

→ A mídia tem um ~~de~~ ~~de~~ ~~de~~
comunista.

→ A prioridade do ~~de~~ ~~de~~ ~~de~~
o problema do Brasil ~~de~~ ~~de~~ ~~de~~
DELE

→ Joseph ~~de~~ ~~de~~ ~~de~~

Figura 47 - Anotações manuscritas enviada por BRUNO a ALLAN

DEMANDAS DA SECOM

- Programação infantil;
- Documentário (Brasil Pa
- Programa de Rádio;
- Programa de entusiastas

Figura 48 - Anotações manuscritas enviada por BRUNO a ALLAN

Urgências/Prioridades
JAN 2019

Ações de 24h

Contatos Iniciais

- Eduardo Boleonaro
- EUA, contatos com R
- Adão Interiores cont
- Alan - contatos com L
- Alan entrar em cont
- Júlia, Otavo
- André

7 dias (contatos)

- Rodrigo Alan, R
- Adão Eduardo
- Júlia - cont
- André
- André

30 dias - 14/01/2019

- Rodolfo
- Contatos com Rodenberg, Flávio, Otavo, Intermediário, Adão
- Contatos com o Departamento (Governo) - Eduardo Boleonaro
- Verificar contatos com rádio difusão - antenas/Almofariz
- nomes de ... (Flávio)

Nome do ...

- 1- Patrícia Campos Melo
- 2- Bernardo Melo Franco
- 3- Eduardo Wolf
- 4- Miriam Lúcio
- 5- Mônica Bergamo
- 6- Nébita
- 7- Luiz Nassif
- 8- Paulo Henrique Amorim
- 9- Luiz Carlos Azenha
- 10- Glória Rossi
- 11- Gilberto Dimerstein
- 12- Fátima Bernardes (Túlio Gadelha)
- 13- Guga Chacra

Figura 49 - Anotações enviadas por BRUNO a ALLAN

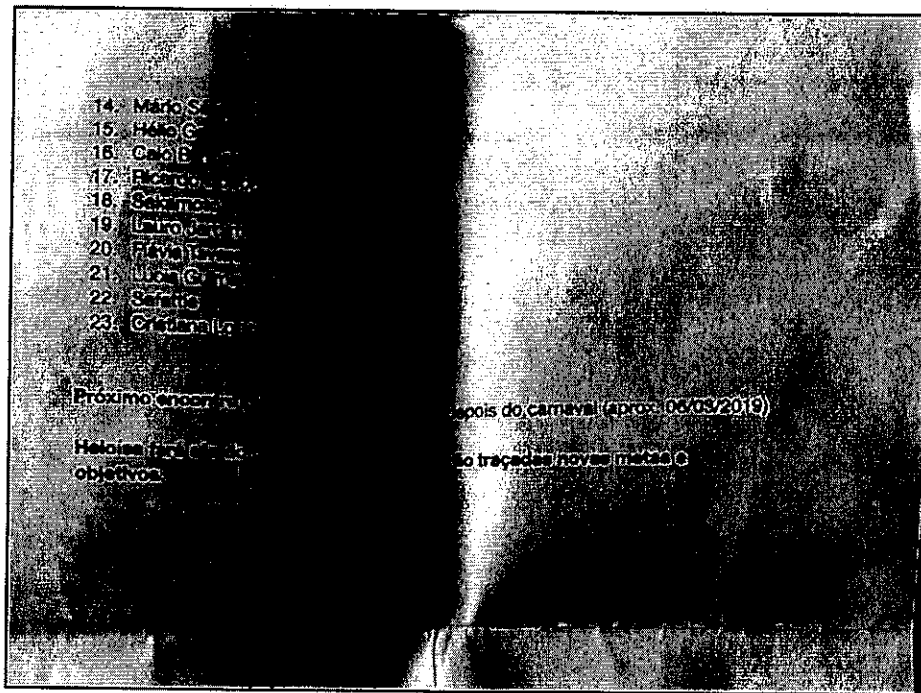


Figura 50 - Continuação do documento anterior. Heloísa fará ata do próximo encontro e serão traçadas novas metas

Provavelmente essas anotações foram feitas em um curso realizado com OLAVO conforme conversa entre ALLAN e BERNARDO KUSTER no dia 12/01/2019. Na conversa ALLAN afirma que EDUARDO BOLSONARO teria organizado a formação de Deputados:

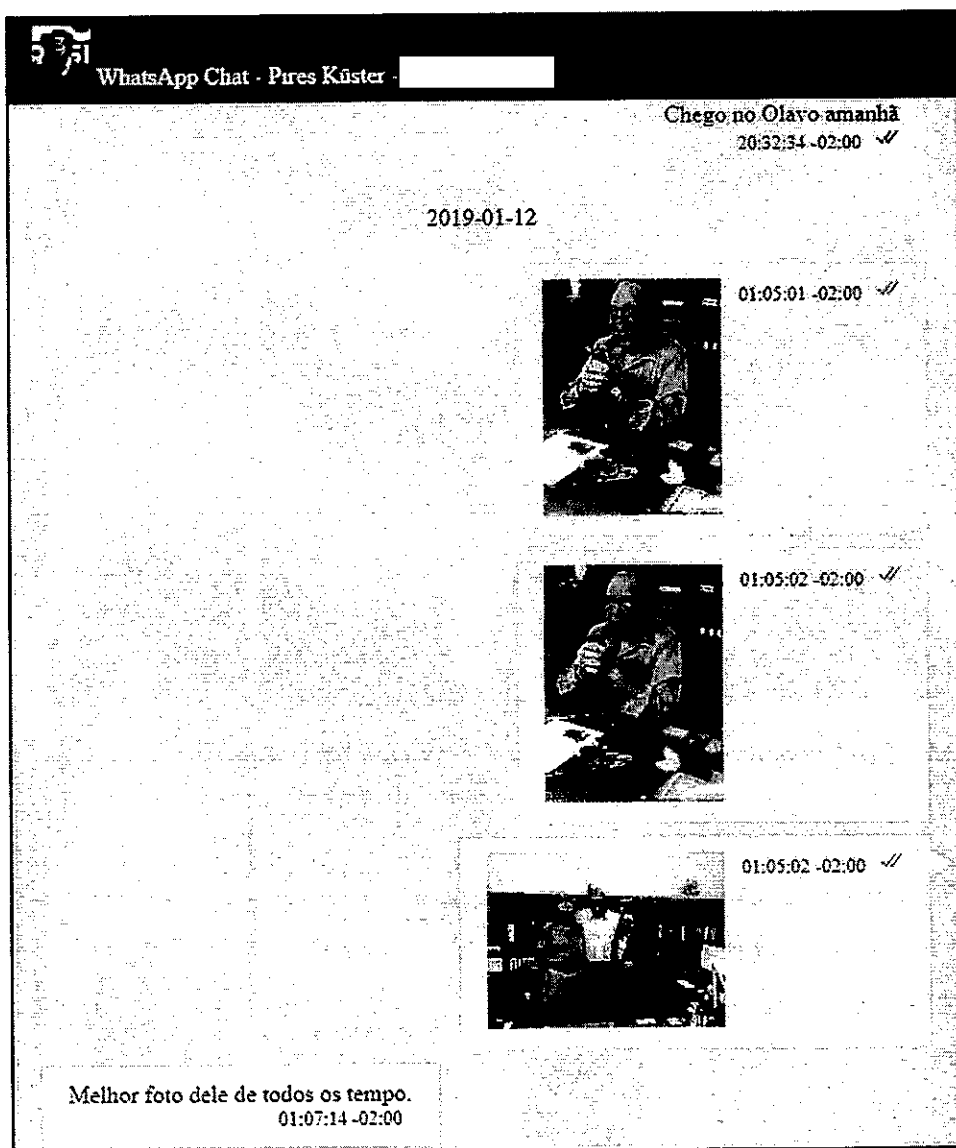


Figura 51 - Conversas entre KUSTER e ALLAN

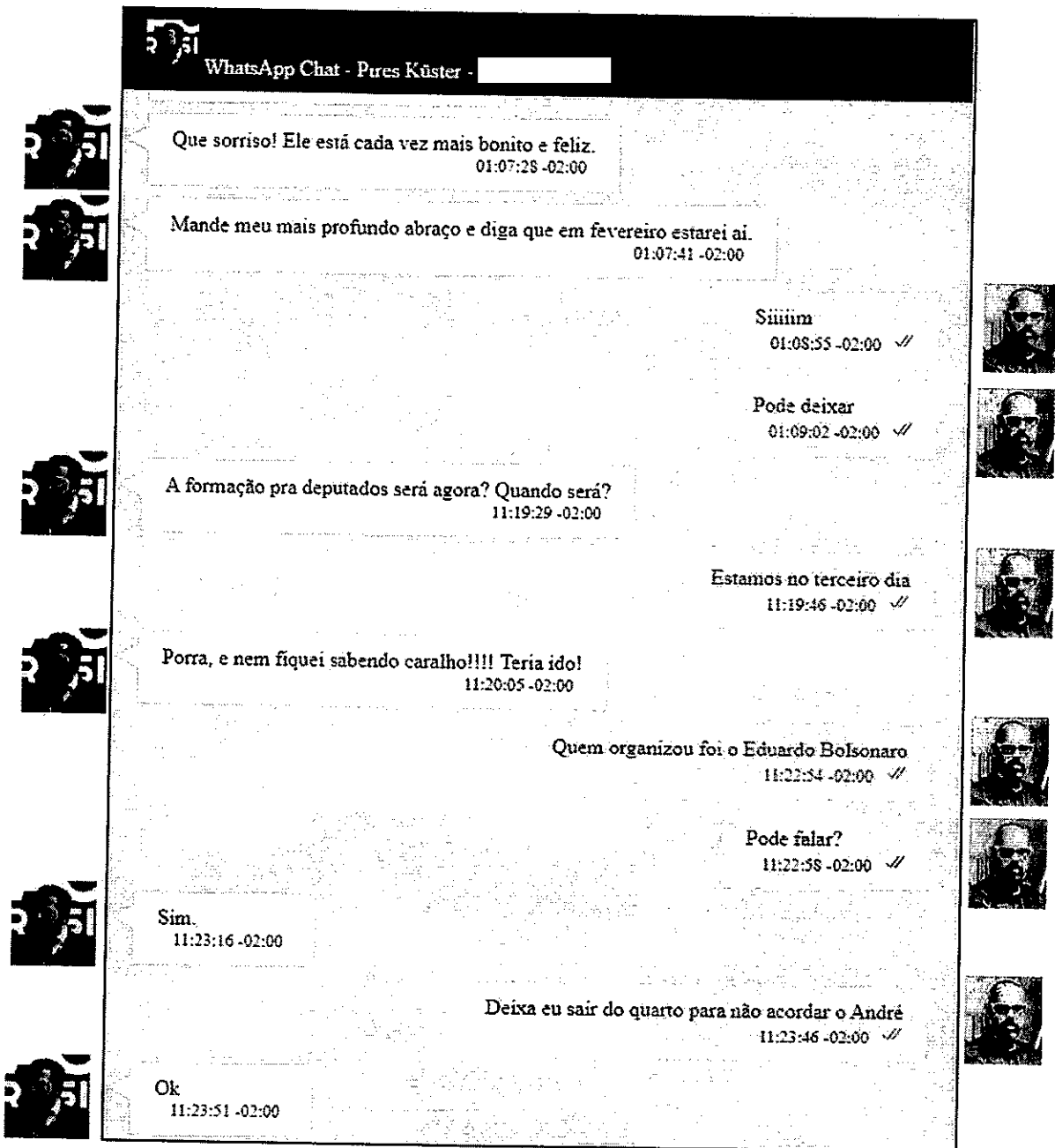


Figura 52 - conversas entre KUSTER e ALLAN

No material fornecido pela perícia ainda foi encontrado um grupo do aplicativo Whastapp com nome "Curso Olavo de Carvalho". Neste, o contato 556198811120, afirma que as datas foram mantidas 9 a 14/JAN:

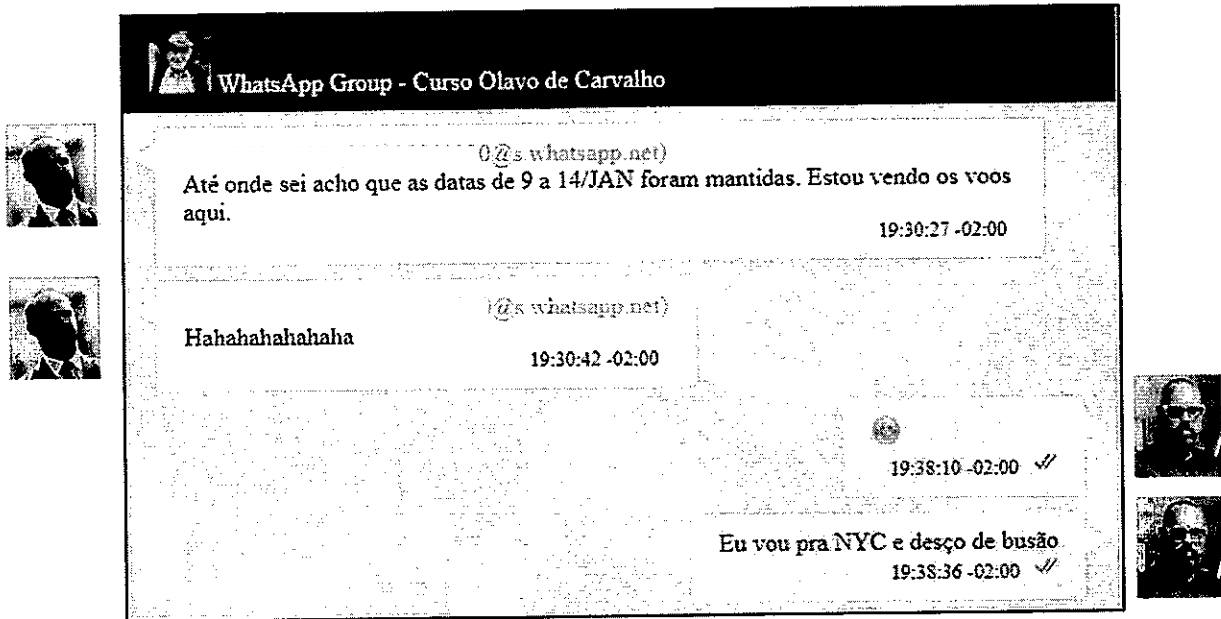


Figura 53 - EDUARDO confirmando as datas de 9 a 14/JAN

Abaixo segue uma tabela com os membros do mencionado grupo do aplicativo Whatsapp:

Sequencial	Telefone	Nome conforme consta na agenda de contatos do telefone de ALLAN
1		ALLAN
2		Frederico d'Avila
3		Dep Heitor Freire
4		Vitor Oliveira
5		Eduardo Bolsonaro - 1
6		Roma PF (Gabinete)
7		Paulo Chuchu
8		Zoe Maria Rodrigues Martinez
9		Guilherme Derrite
10		Adão Paiani
11		Filipe Barros
12		
13		Bruno Engler
14		Junio Amaral

15		Julia Zanatta
16		Leilah De Carvalho
17		Josias Teófilo
18		Heloísa Bolsonaro
19		Fábio Freire
20		Giuseppe Chiappetta
21		Ahmed El Tassi
22		Marcelo Hamam
23		Edson Camargo
24		André Cahn Nunes
25		Andre Frantz

No dia 14/01/2019, o contato _____ envia uma imagem no grupo e logo em seguida outros contatos agradecem e se despedem:

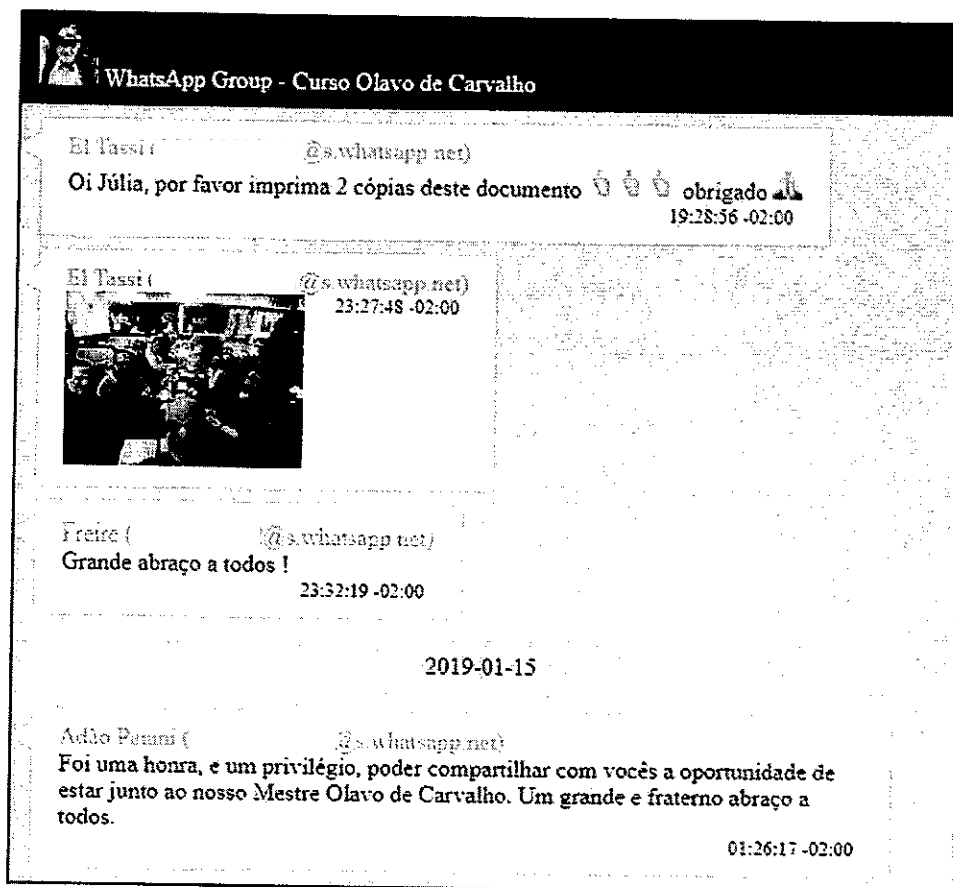


Figura 54 - Mensagens enviadas no dia 14/01/2019



Figura 55 - Imagem enviada por 556182521931

Das supostas abordagens a agentes públicos

No material apreendido na casa de ALLAN / escritório da empresa TERÇA LIVRE no Lago Sul em Brasília, há a presença de alguns manuscritos (Auto de apreensão 103, item 2) que podem possuir relação com as conversas a serem apresentadas a seguir. São papéis de blocos Flip Chart (88x64cm).

~~MATERIAS (O MAIS COMEÇA PARA O MEIO COMEÇA)~~

OBJETIVO:

- 1. FORMAR PESSOAS CAPAZES DE ATUAR PROFISSIONALMENTE NA MUDANÇA POLITICA E CULTURAL
- 1. ENTENDE-SE POR PROFISSIONALMENTE A ORGANIZAÇÃO SISTEMÁTICA DAS AÇÕES POLÍTICAS E CULTURAIS

Figura 56 - parte do item 2 do material apreendido

Objetivo: MATERIALIZAR A IRA POPULAR CONTRA OS GOVERNADORES/PREFEITOS

FIM ~~INTERMEDIÁRIO~~ SAIAM AS RUAS

FIM ÚLTIMO DERRUBAR OS GOVERNADORES/PREFEITOS

MEIOS:

Figura 57 - Item 2: Objetivo / Fim intermediário / Fim último / Meios

No dia 17/04/2020, EDUARDO e ALLAN conversam sobre a "#ForaMaia", conforme imagens abaixo:

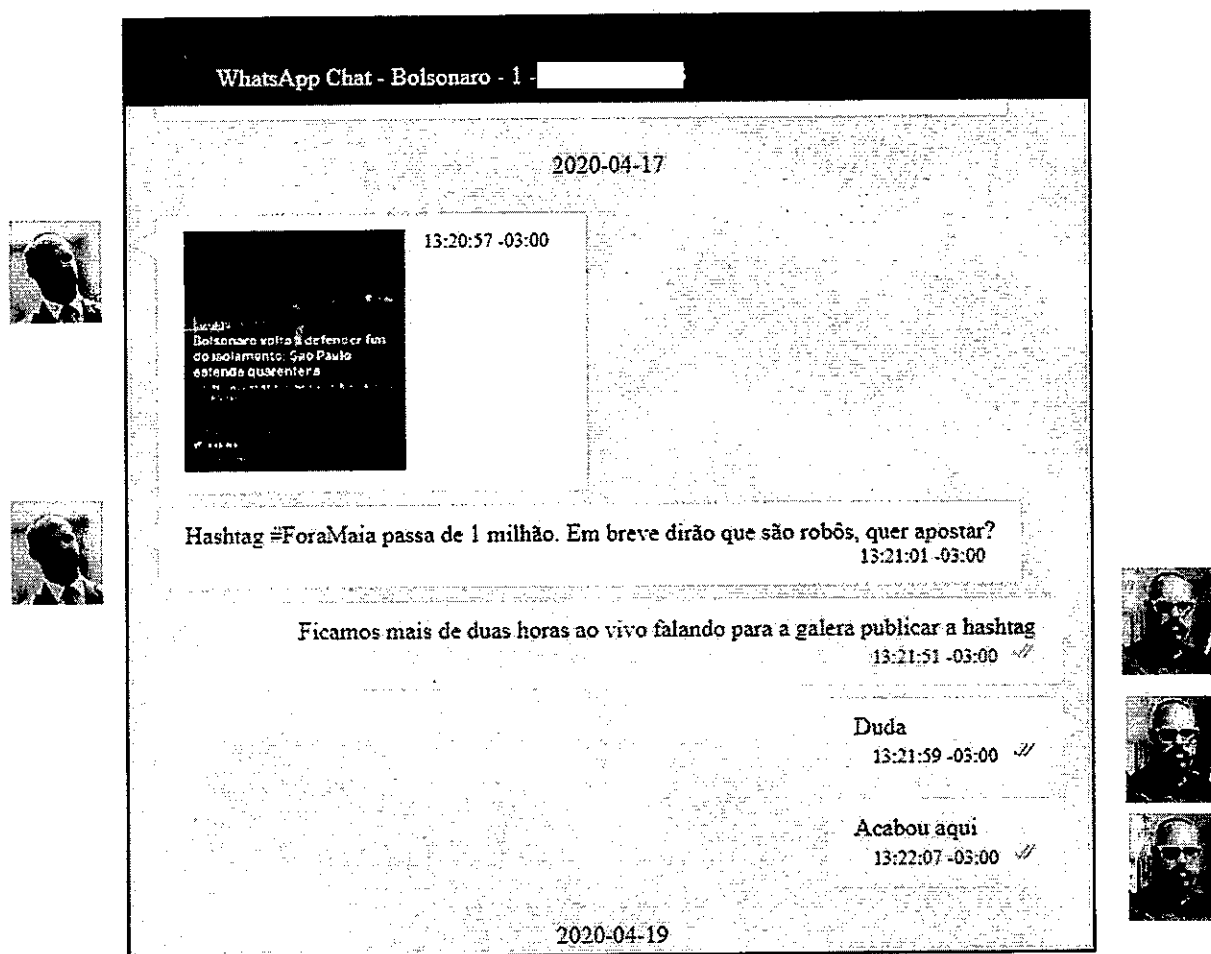


Figura 58 - Hashtag #ForaMaia - ALLAN afirma: "Ficamos mais de duas horas ao vivo falando para a galera publicar a hashtag"

No mesmo dia 17/04/2020, o CANAL TERÇA LIVRE TV, no YouTube, fez uma transmissão ao vivo (<https://www.youtube.com/watch?v=c3SUENgIXKU&t=37s>). Provavelmente, trata-se da citação que ALLAN fez acima: "Ficamos mais de duas horas ao vivo falando pra galera publicar a hashtag".

Abaixo seguem algumas imagens retiradas da mencionada transmissão do dia 17/04/2020. Em diversos momentos, observava-se a hashtag #ForaMaia no canto superior esquerdo da transmissão:

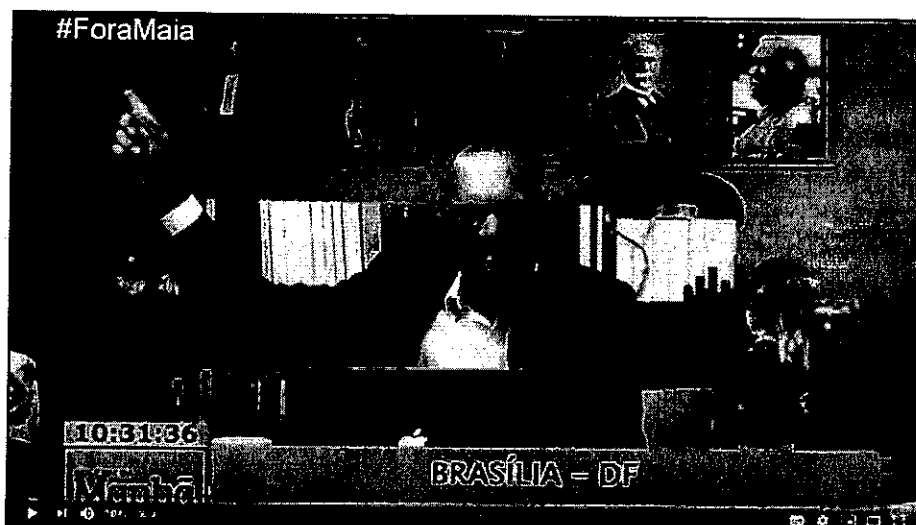
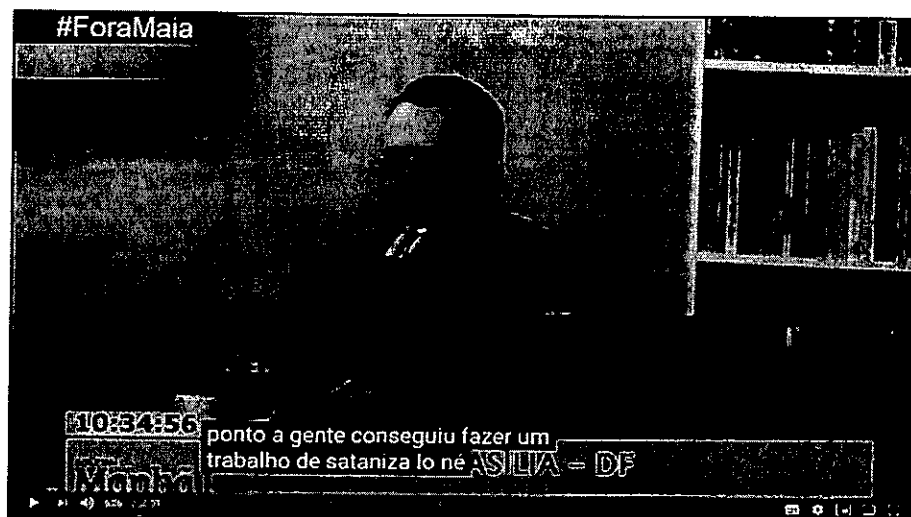


Figura 59 - Print da transmissão realizada dia 17/04/2020 com ALLAN mencionando e apontando para a Hashtag #ForaMaia no canto superior esquerdo

Aos 5:20 da mesma transmissão ITALO, sócio e fundador do CANAL TERÇA LIVRE, afirma:



ITALO: "...Porque aí nesse ponto a gente conseguiu fazer um trabalho de satanizá-lo, né? Um trabalho bom, né? Então hoje em dia o Maia é um cara que tem um poder burocrático..."

Figura 60 - ITALO falando em transmissão ao vivo sobre MAIA – Print extraído do YouTube: <https://www.youtube.com/watch?v=c3SUENgIXKU&t=37s>

Ainda no dia 17/04/2020, ALLAN conversa, pelo aplicativo *WhatsApp*, com o Deputado Federal CARLOS JORDY, através do telefone [REDACTED], ALLAN chama JORDY para participar ao vivo da transmissão pelo YouTube. Após JORDY perguntar sobre o que seria, ALLAN afirma “Bater no Maia”:

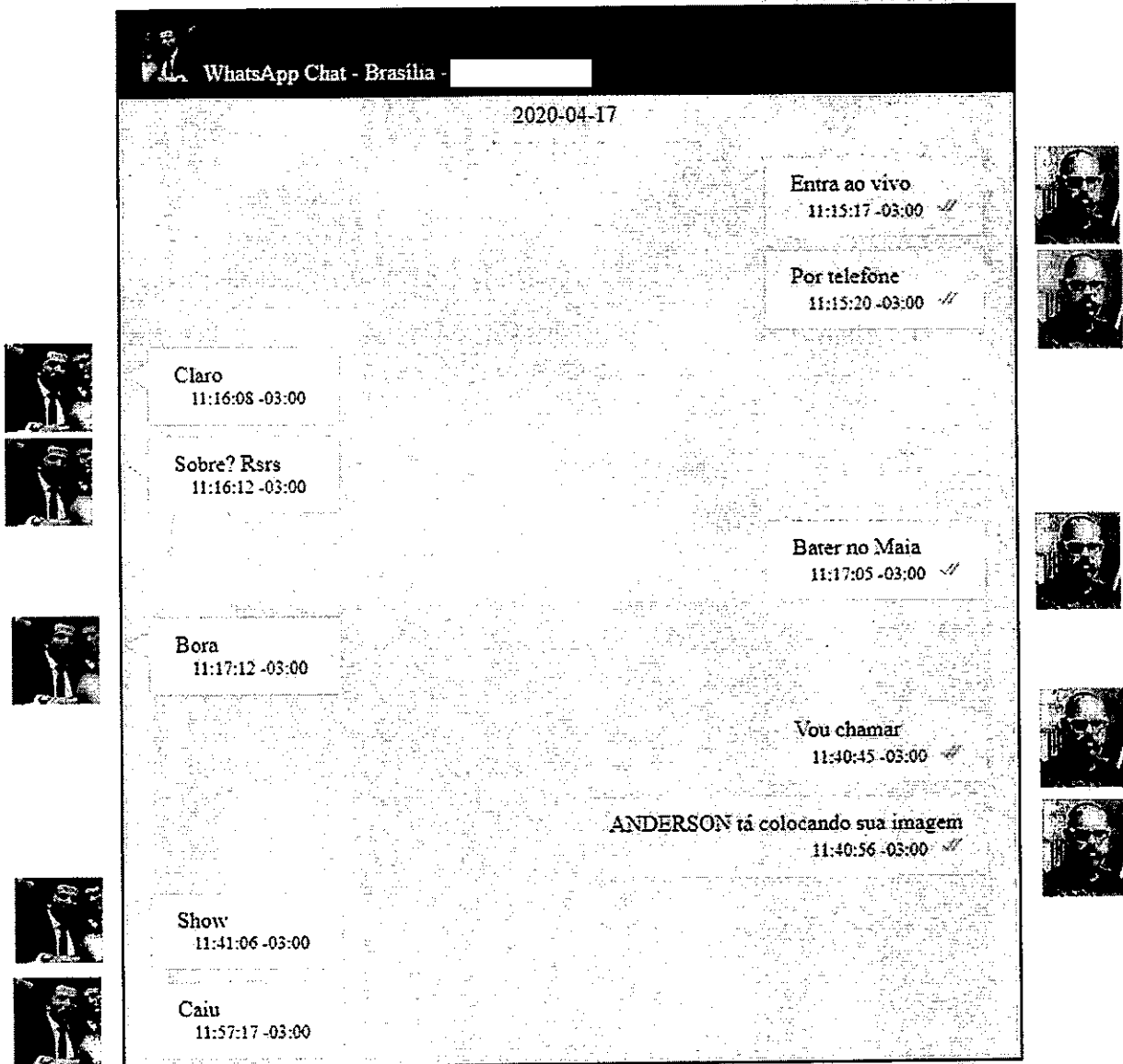


Figura 61 - Conversa entre ALLAN e JORDY

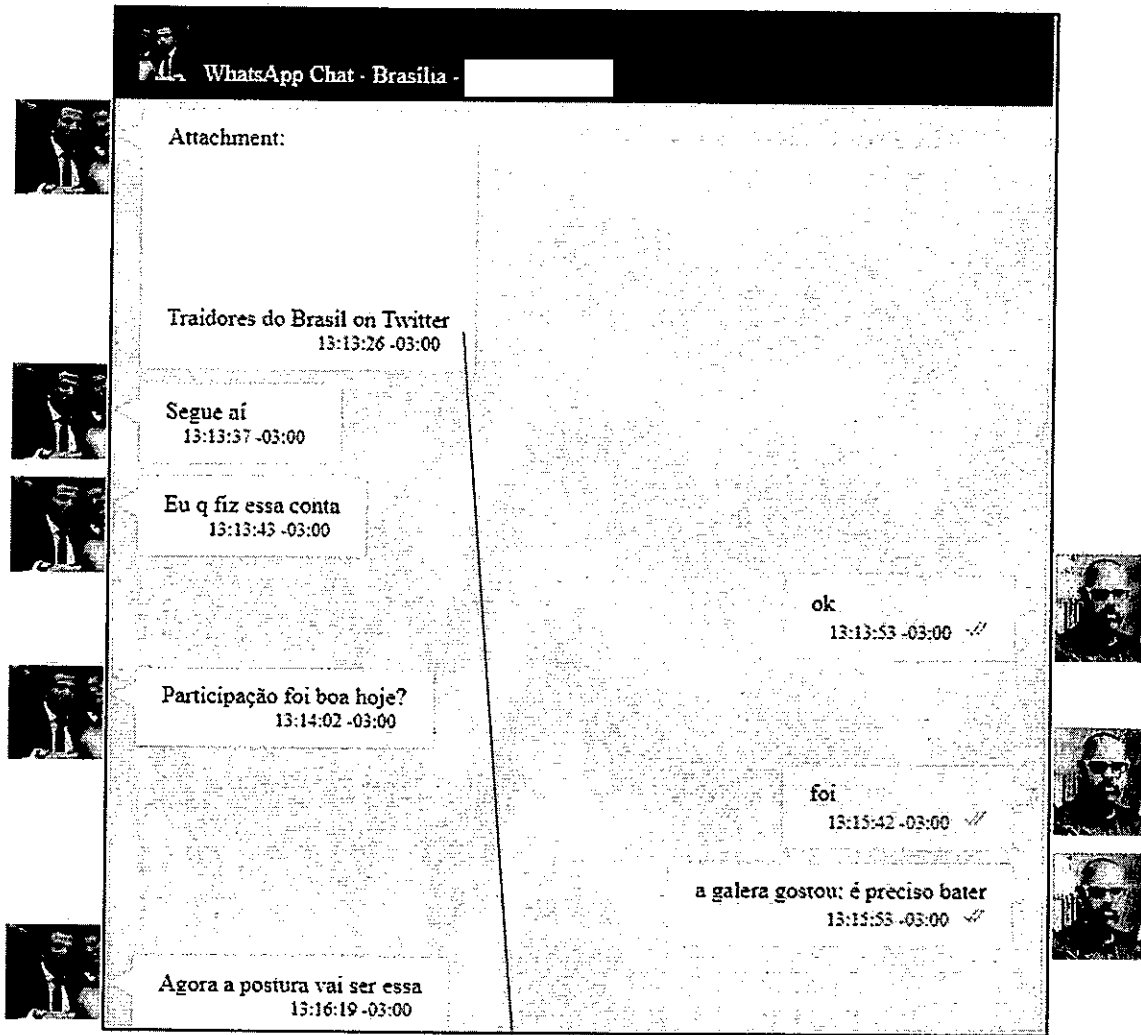


Figura 62 - Continuação conversa sobre participação na transmissão ao vivo.

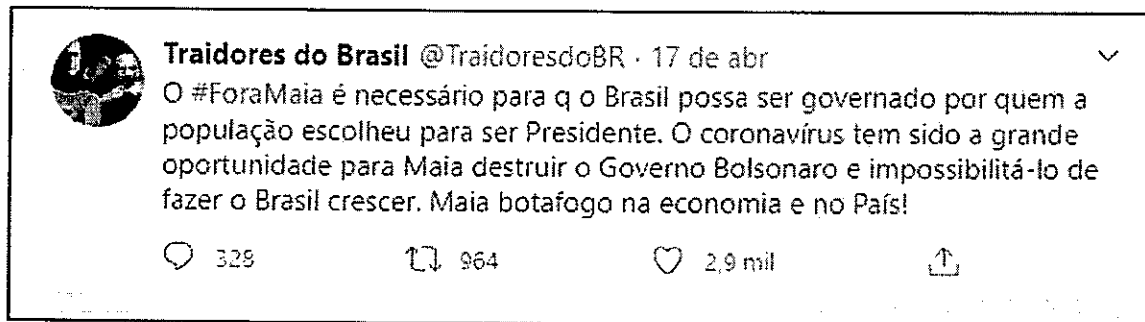
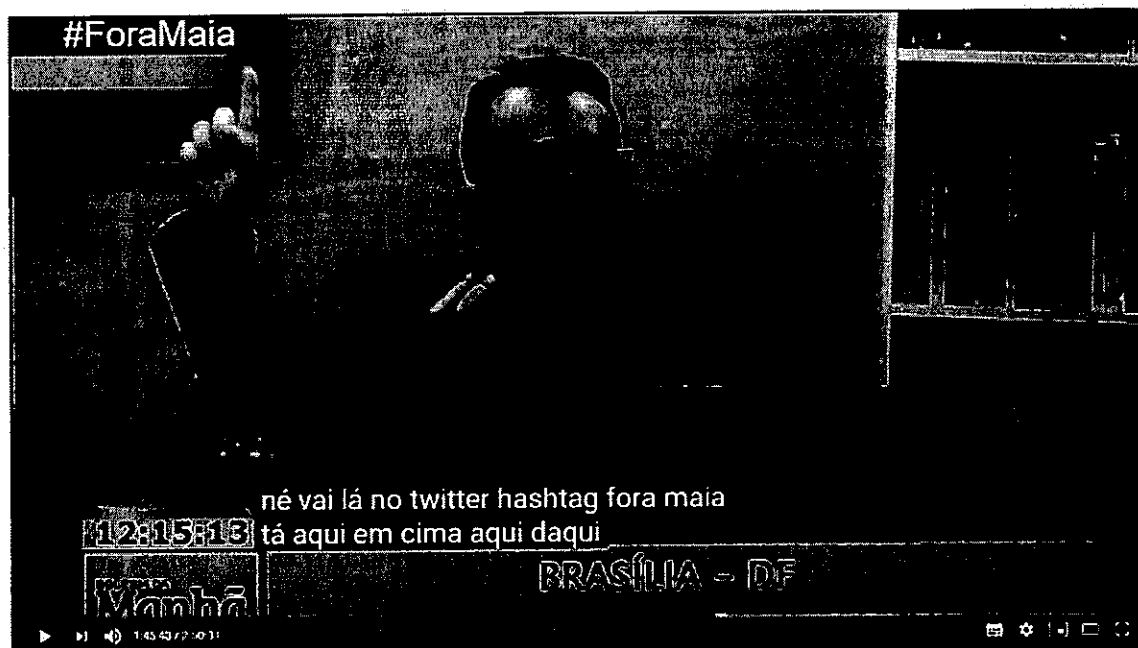


Figura 63 - Tuíte da conta @TraidoresdoBR que JORDY afirma ter feito a conta falando da #ForaMaia

Aos 1:45:12, ITALO volta a falar sobre a hashtag #ForaMaia, e afirma conforme transcrição abaixo: “Então robizada, já sabem o que fazer, né? Vai lá no twitter, #ForaMaia, tá aqui em cima, aqui”:



Aos 1:45:12 - ITALO:.. a hashtag fora maia está com 891 mil tuítes no twitter, né, obviamente? Então tá chegando aí a um milhão de tuítes. Ao longo desse programa aqui ela chegou, ela saltou mais de 120 mil tuítes. Então nesse ritmo aqui vai continuar até chegar a um milhão. Então robizada, já sabem o que fazer, né? Vai lá no twitter, #ForaMaia, tá aqui em cima, aqui”

Figura 64 - ITALO falando sobre a #ForaMaia

No dia 26/04/2020, JORDY volta a falar com ALLAN sobre as manifestações ocorridas nessa data:

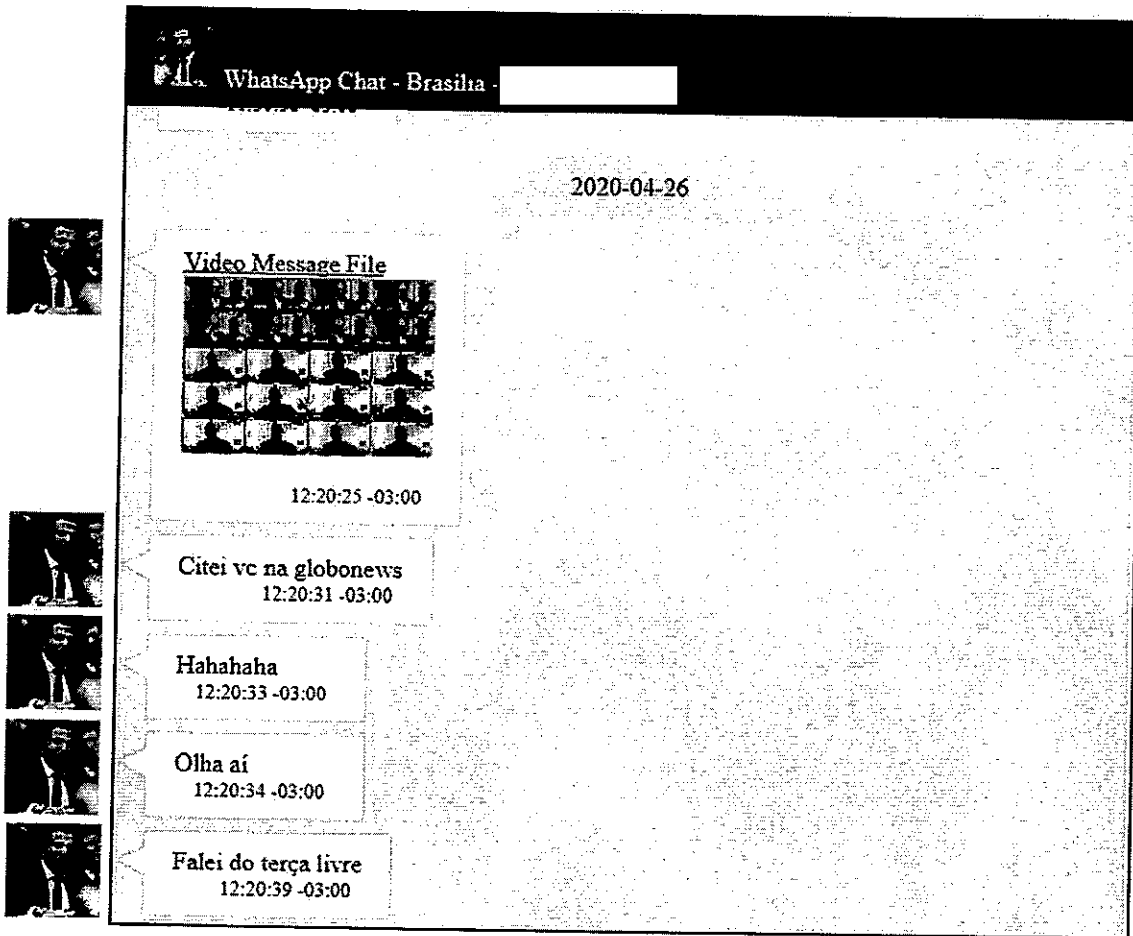


Figura 65 - Conversas entre ALLAN e JORDY

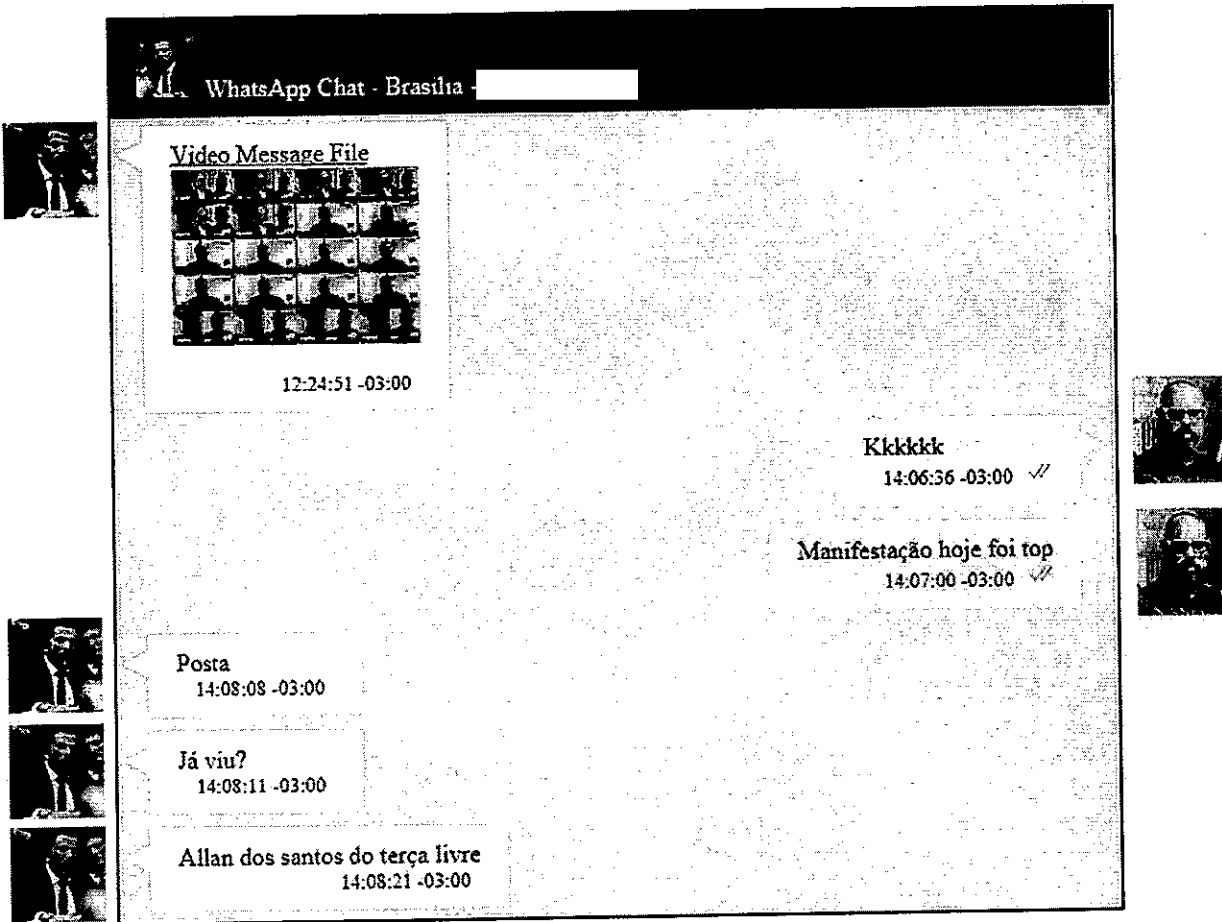


Figura 66 - Conversas entre ALLAN e JORDY

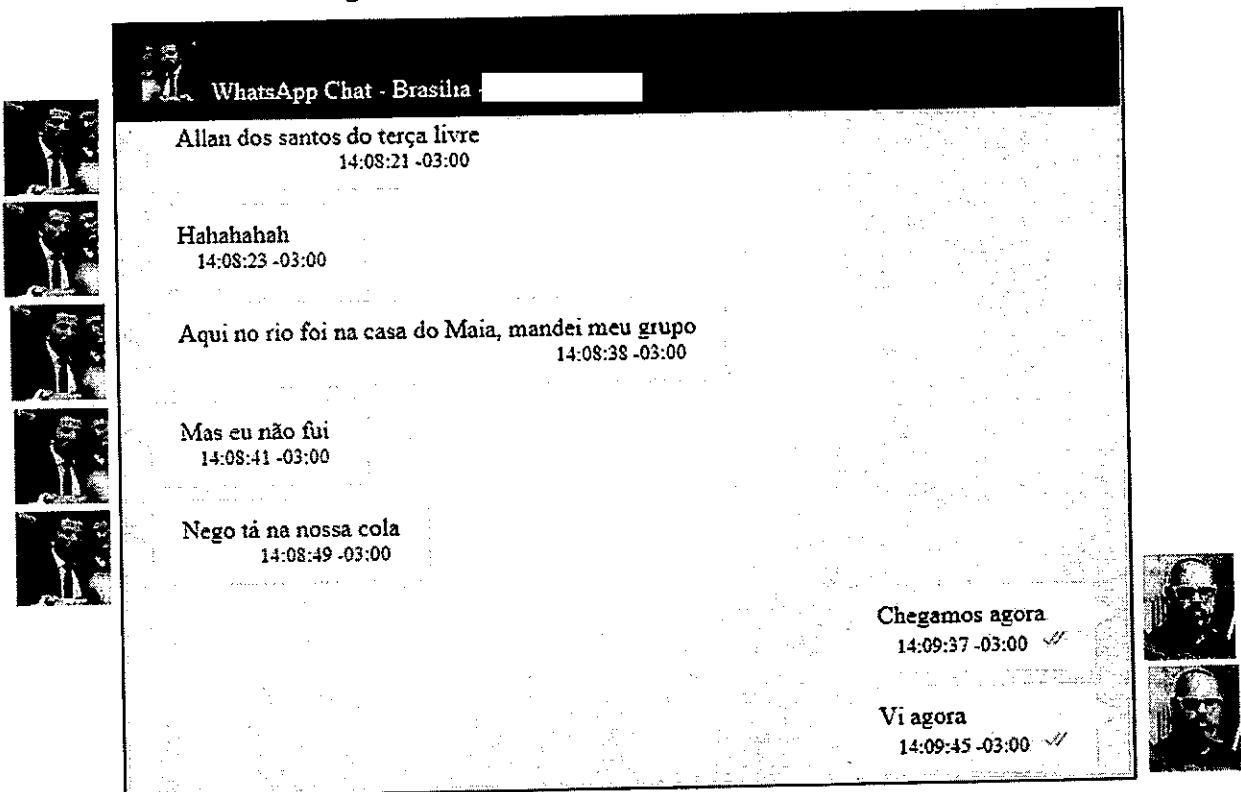


Figura 67 - ALLAN e JORDY: "Aqui no rio foi na casa do Maia, mandei meu grupo"

No dia 08/05/2020, em conversa com o contato [REDACTED], ANDRÉ FERNANDES, este menciona a ALLAN que está em Brasília e que se houver movimento, manifestação ou alguma outra coisa pra fazer, ele toparia. ALLAN fala para FERNANDES aparecer na sede do GDO e em seguida manda a localização, conforme imagens abaixo:

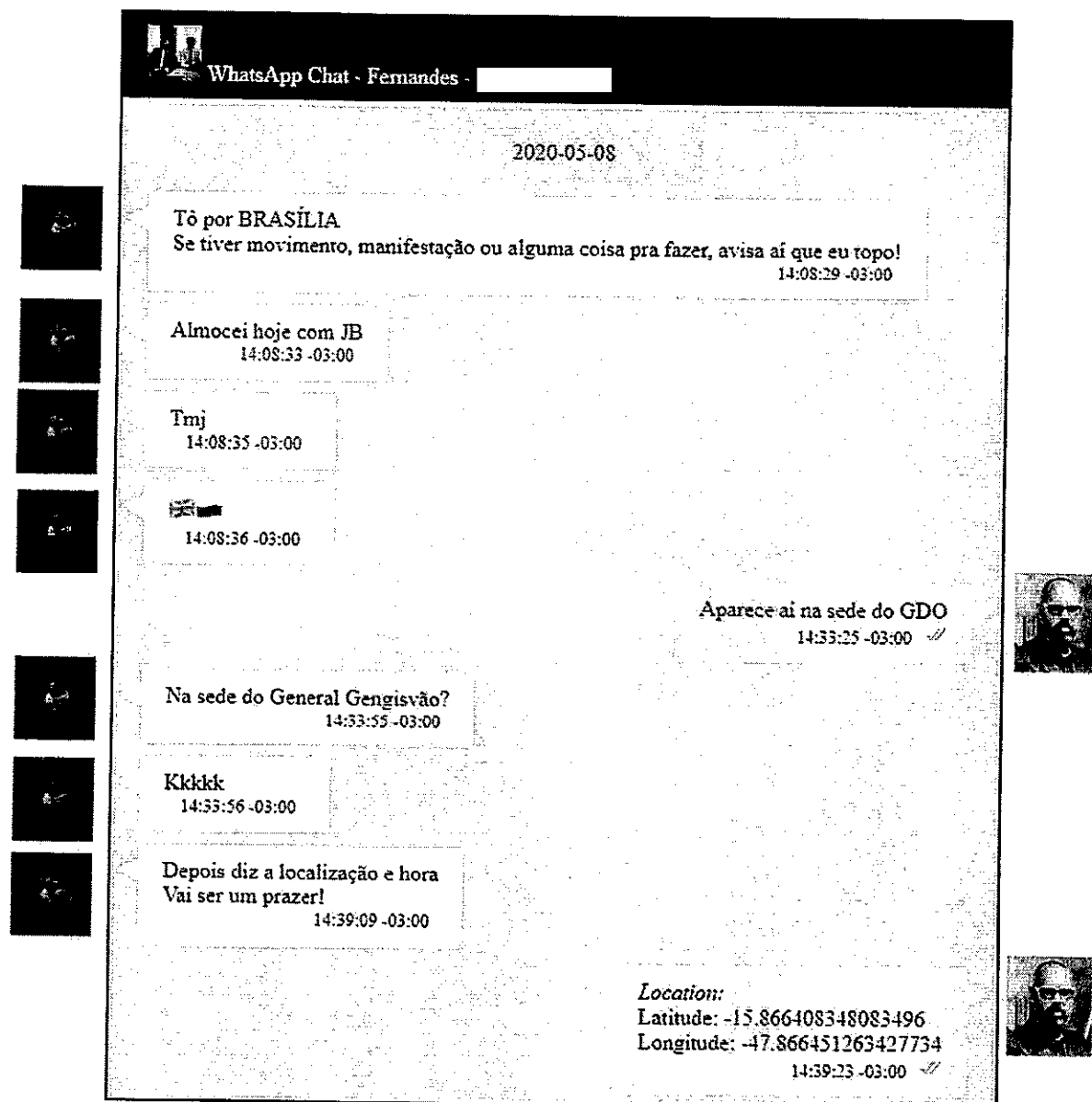


Figura 68 - ALLAN pede para ANDRE FERNANDES aparecer na sede do GDO e manda a localização após solicitação de ANDRE FERNANDES

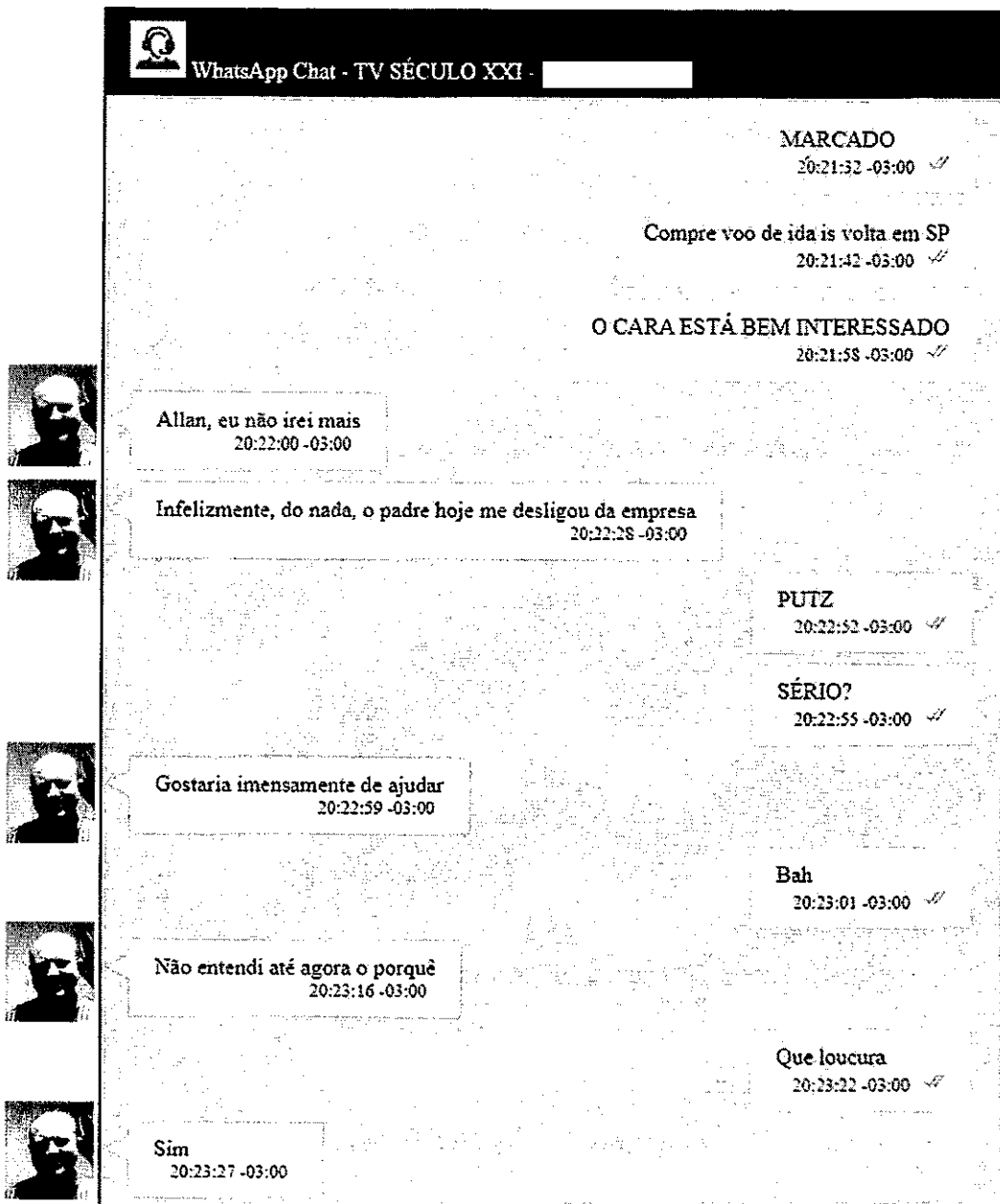


Figura 84 - GUSTAVO fala do seu desligamento da empresa SÉCULO XXI

Da convocação de JOÃO BERNARDO BARBOSA para a CMPI:

Ainda no grupo Conselheiros TL, foi encontrado um áudio enviado por AYRES (provavelmente BRUNO AYRES) no dia 07/11/2019, com a transcrição abaixo:

“Pessoal eu, especialmente ALLAN, eu conversei com a BIA, agora eu e o JOÃO, éhhhhh, e ela falou, expliquei toda a situação do JOÃO para ela e ela disse, que ela tem brigar por isso, que não é uma coisa simples, ela tem que conseguir os votos e via voto mesmo, éhhh para derrubar isso ai, via voto, via negociação, ela falou que vai falar com o líder do governo, éhhhh, éhhh, para negociar essa essa convocação dele, éhhh e pelo pelo fato dela ser inócua e tal, eu contei a história para ela e ela pediu para eu registrar essa história éhhh no WhatsApp, para que ela possa conversar lá com o pessoal e eu vou colar essa história agora para vocês, que eu mandei para a BIA, para ficar registrado, tá bom, então BIA vai trabalhar com isso ai éhhhh, éhhh o ALLAN então vamos ficar encima disso, a BIA é muito colaborativa é super ponta firme, eu tenho certeza que ela vai fazer o que for possível, mas vamos fazer alguns follow ups, quando você encontrar com ela você pergunta, não deixa ela esquecer desse assunto não, ela vai ver isso já, a partir de hoje, lá com o líder do governo na câmara, se eu não me engano, para negociar essa retirada do JOÃO, aí éhhh para que, para que pelo fato dele, mesmo se ele, ou de um jeito, mesmo se ele seja convocado, que ele, por tá em Miami, que ele simplesmente não vá, o troço tá? Éhhhhh, enfim, vamos, vamos trabalhar nisso ai ALLAN, isso é importantíssimo cara, vamo, vamo sal salvaguardar ai essa posição, do JOÃO, valeu.

Em seguida, AYRES envia a seguinte mensagem de texto:

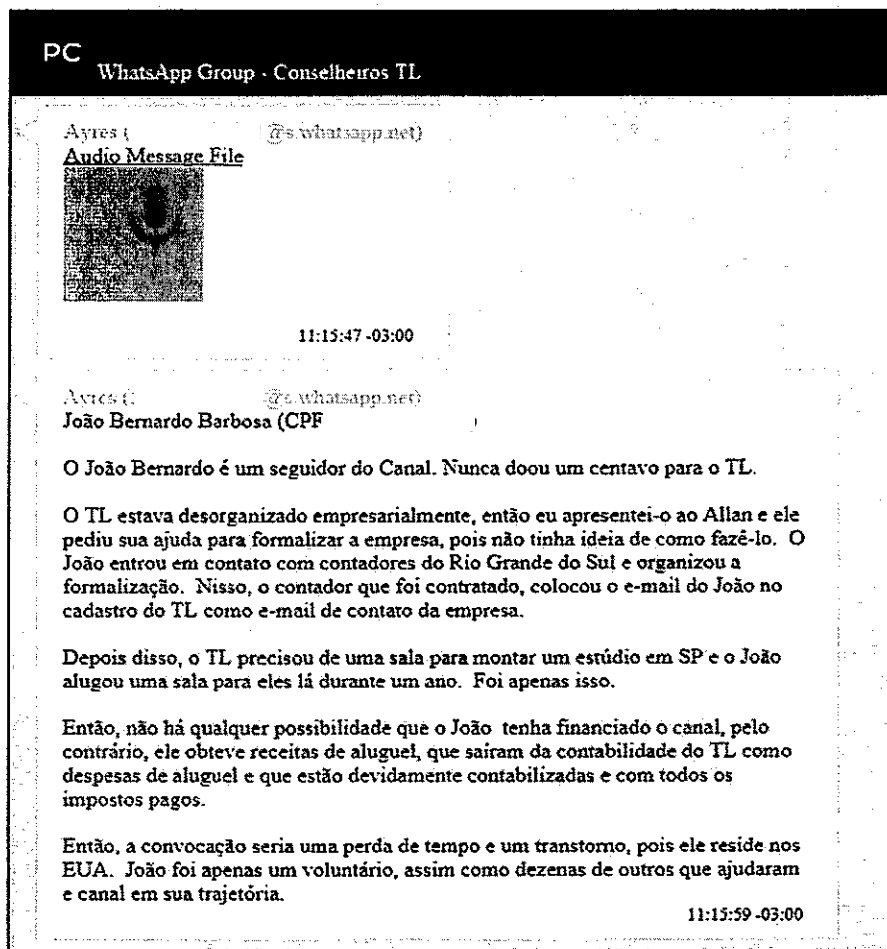


Figura 85 - Mensagem de AYRES sobre JOÃO BERNARDO BARBOSA no dia 07/11/2019

No material apreendido na casa de ALLAN (item 9), há um aditivo ao contrato de SCP – Sociedade em Conta de Participação assinado pelas partes e datado de 26 de julho de 2018, em que se registra a saída do quarto sócio (JOÃO BERNARDO BARBOSA) do contrato, conforme será exposto nas imagens a seguir.

Há o confronto dessas informações com o contido na figura 2 deste documento (01/07/2019) que mostra que JOÃO BARBOSA seria membro do conselho administrativo e sócio.

SÓCIOS PARTICIPANTES:

BRUNO RICARDO COSTA AYRES, brasileiro, casado, administrador, inscrito no CPF sob o nº _____, domiciliado em Brasília-DF e residente no _____, CEP: _____, e-mail: _____@gmail.com, doravante denominado "PRIMEIRO SÓCIO PARTICIPANTE";

JOÃO PAULO COSTA AYRES, brasileiro, casado, empresário, inscrito no CPF sob o nº _____, domiciliado em Brasília-DF e residente no _____, GUARÁ - DF, CEP: _____, e-mail: _____@gmail.com, doravante denominado "SEGUNDO SÓCIO PARTICIPANTE";

MAURO PEREIRA PINTO GARCIA, brasileiro, casado, empresário, inscrito no CPF sob o nº _____, domiciliado em Brasília - DF e residente no _____, CEP: _____, e-mail: _____@gmail.com, doravante denominado "TERCEIRO SÓCIO PARTICIPANTE";

JOÃO BERNARDO BARBOSA, brasileiro, casado, empresário, inscrito no CPF sob o nº _____, domiciliado em São Paulo - SP na rua _____, CEP: _____, e-mail: _____@gmail.com, doravante denominado "QUARTO SÓCIO PARTICIPANTE".

Sócio Ostensivo e Sócios Participantes em conjunto nomeados PARTES.

Por este instrumento e na melhor forma de direito, as PARTES decidem realizar três alterações no contrato da SCP - Sociedade em Conta de Participação denominada TERÇA LIVRE ESCOLA:

1. Altera-se o nome da Sociedade para TERÇA LIVRE HOLDING;
2. Amplia-se o Objeto do Contrato para todos os produtos e serviços prestados pelo SÓCIO OSTENSIVO;
3. Retira-se da Sociedade o Quarto Sócio Participante.

O Sócio retirante transfere suas cotas em iguais proporções para o Primeiro, Segundo e Terceiro Sócios Participantes, e dá à Sociedade plena, geral e irrevogável quitação aos haveres que fazem jus, declarando não haver nada a reclamar em juízo ou fora dele com base no presente instrumento, oportunidade em que dá aos Sócios, iguais quitadas.

Página 1 de 2

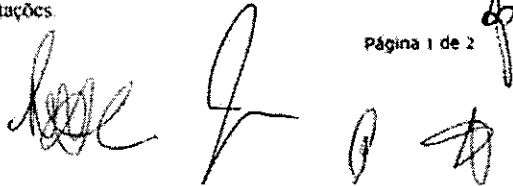


Figura 86 - Retirada de JOAO BARBOSA do contrato de SCP

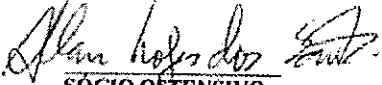
A CLÁUSULA 9ª passa a ter a seguinte redação: Os direitos de propriedade do canal audiovisual e seus produtos, e da plataforma online ficarão divididos na seguinte proporção:

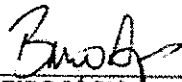
- 1- 50,00% para o SÓCIO OSTENSIVO;
- 2- 16,66% para o PRIMEIRO SÓCIO PARTICIPANTE;
- 3- 16,66% para o SEGUNDO SÓCIO PARTICIPANTE;
- 4- 16,66% para o TERCEIRO SÓCIO PARTICIPANTE.


As demais CLÁUSULAS do Contrato de constituição da SCP não sofreram alteração.


Por estarem assim justos e contratados, firmam o presente instrumento, em quatro vias de igual teor, com 2 (duas) testemunhas.

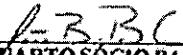
Brasília, 26 de julho de 2018.


SÓCIO OSTENSIVO

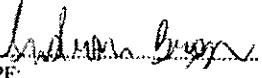

PRIMEIRO SÓCIO PARTICIPANTE

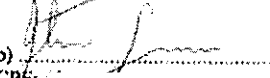

SEGUNDO SÓCIO PARTICIPANTE

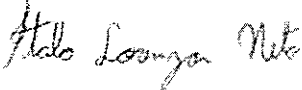

TERCEIRO SÓCIO PARTICIPANTE


QUARTO SÓCIO PARTICIPANTE

Testemunhas:

a) 
CPF:

b) 
CPF:


Helo Lourenço Neto

Página 2 de 2

Figura 87 - Assinatura do contrato datado de 26 de julho de 2018

Da questão financeira da empresa CANAL TL PRODUCAO DE VIDEOS E CURSOS TLDA

É interessante observar que consta, nos manuscritos apreendidos, o PayPal e o apoia.se (doação) como fonte de receita. Além disso, nas conversas com JOÃO BARBOSA pelo aplicativo de WhatsApp com ALLAN, eles se utilizam

do PayPal para movimentar dinheiro entre as contas. Abaixo segue imagem do grupo de WhatsApp “Conselheiros TL” e eles falam um pouco sobre o PayPal:

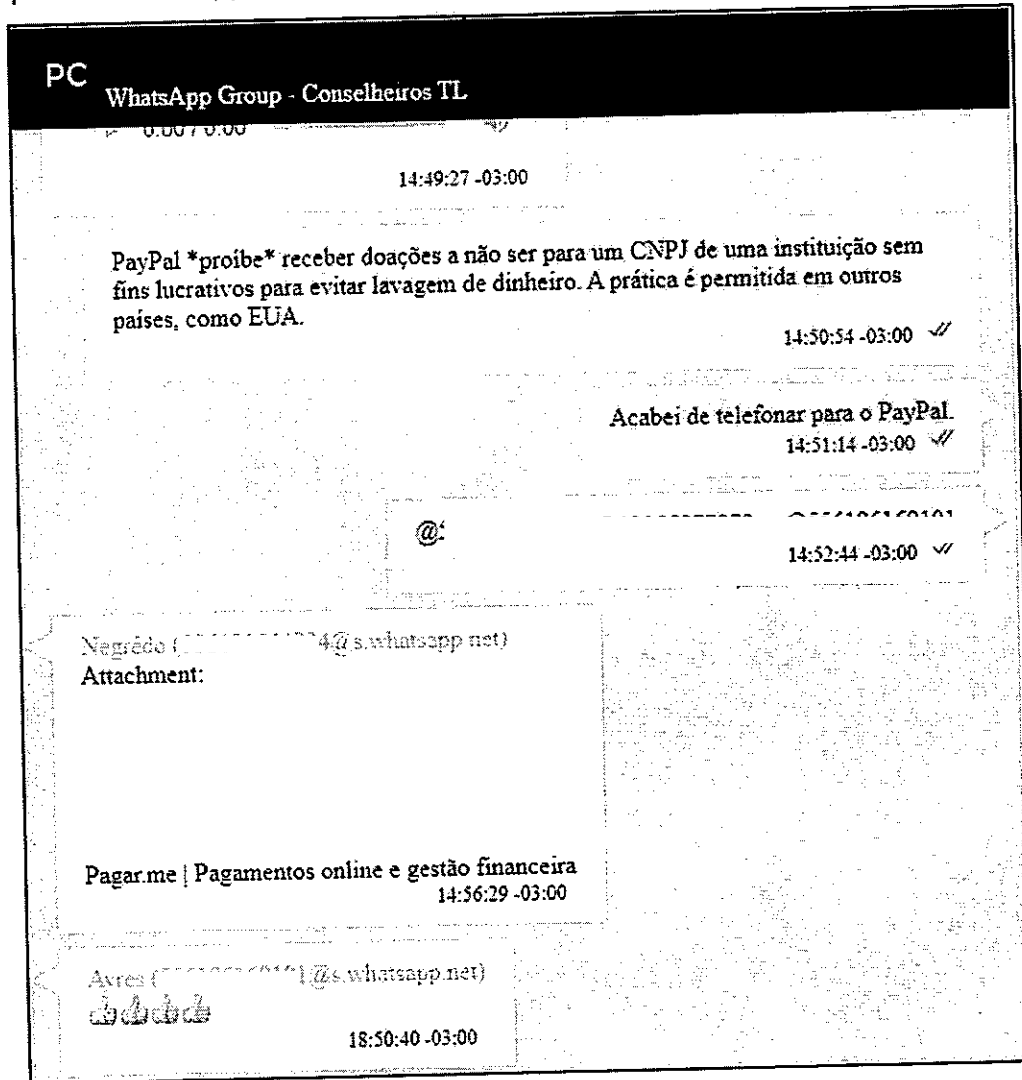


Figura 88 – ALLAN afirma que o PayPal no EUA aceita doações para empresas que não sejam instituições sem fins lucrativos

Ainda no grupo “Conselheiros TL” foram encontradas conversas sobre a BBTv:

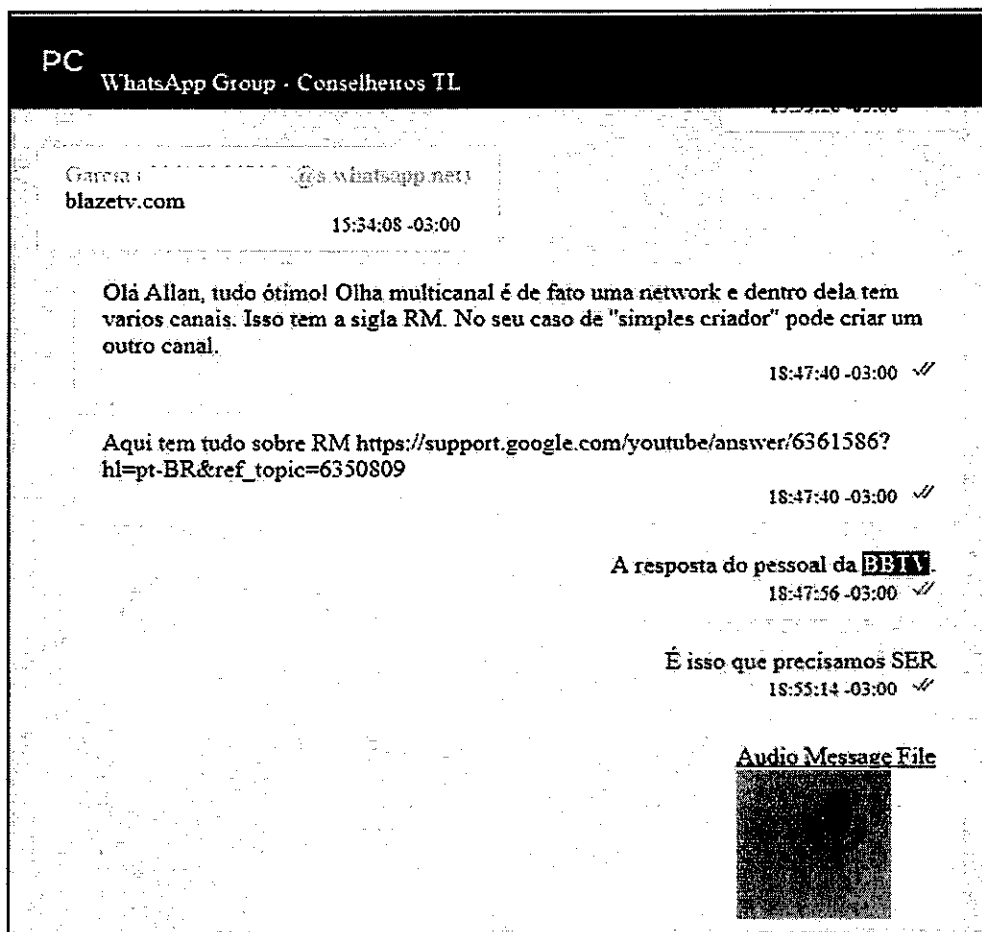


Figura 89 - Mensagem sobre BBTV no grupo Conselheiros TL

A BBTV (BROANDBANDTV), empresa estrangeira, conforme pesquisas em fontes abertas, é uma companhia global que opera em 10 idiomas diferentes, com presença em 28 países. Eles ajudam criadores de conteúdo e marcas a aumentarem seu público alvo online desde o desenvolvimento de alcance até a geração de receita.

Ainda sobre a BBTV, no material disponibilizado pelo LAUDO 1597/2020 INC/PP, foram encontradas conversas de ALLAN com o contato Mihaela BBTV, possivelmente, MIHAELA MIJA, conversando sobre "strikes":

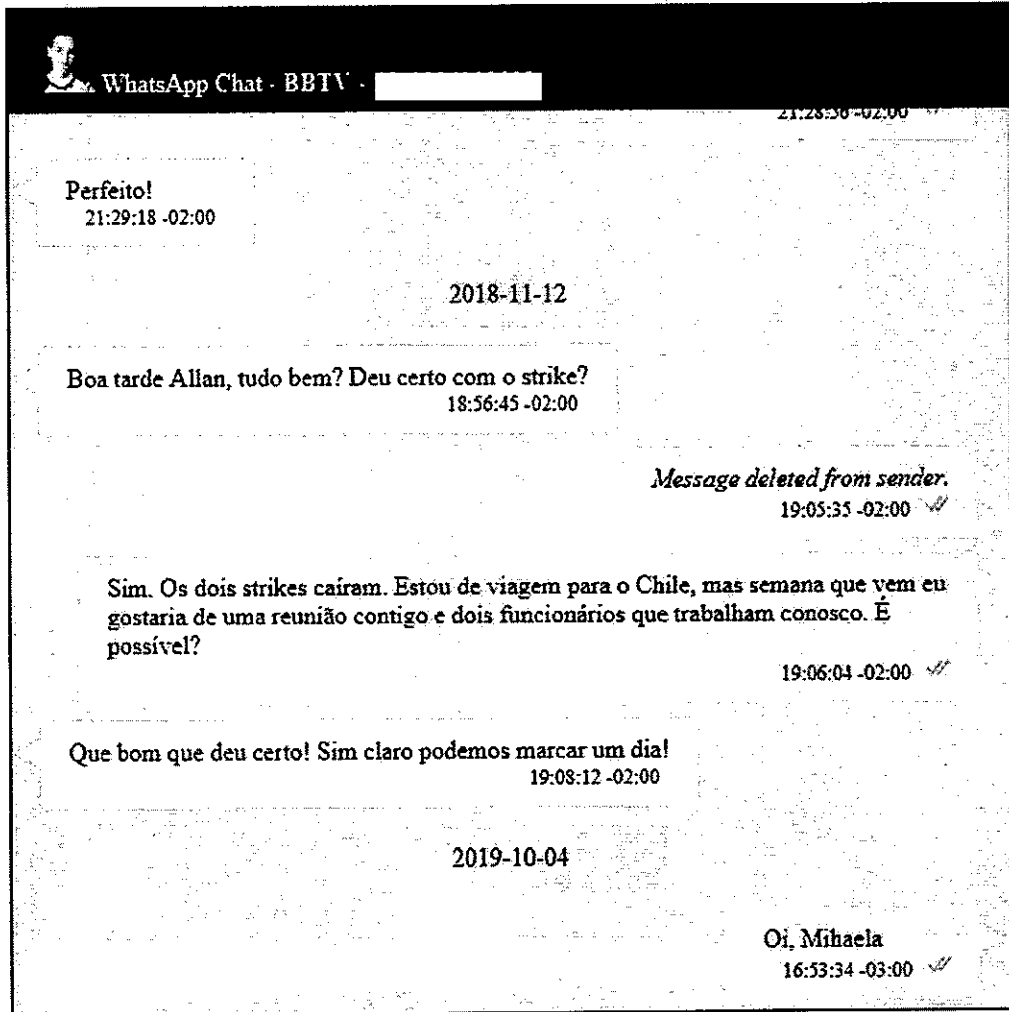


Figura 20 - Conversa de ALAN com Mihaela BBTV (11 99621-9529)

ALLAN e MIHAELA ainda conversam sobre strike em seu canal reserva do YouTube, monetização e BBTV:

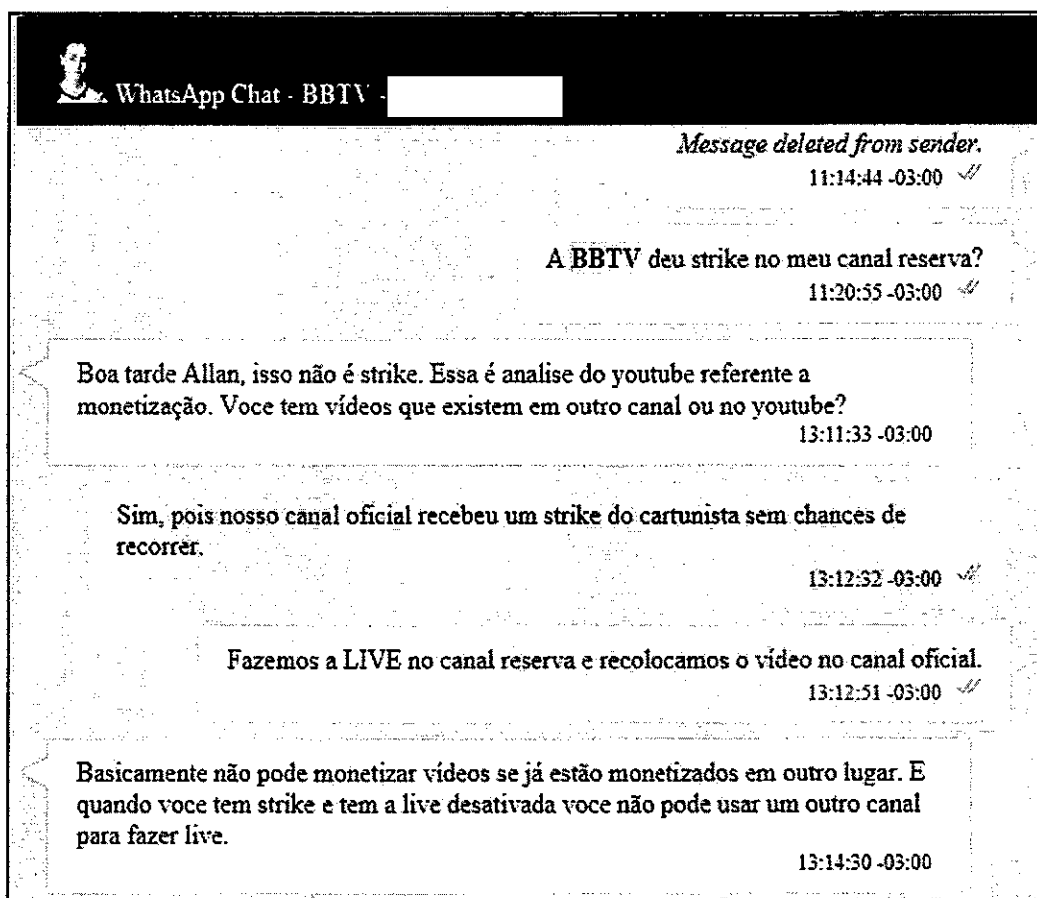


Figura 21 - Mihaela e ALLAN conversando sobre monetização, strike e canal reserva

Abaixo segue imagem compartilhada por JP com ALLAN mostrando uma conta no PayPal e o recebimento de dinheiro da Broadbandtv Corp.



Figura 90 - Print de tela do celular mostrando pagamento da Broadbandtv (BBTV) e recebimento de doação em uma conta do PayPal

Das contas do PayPal de ALLAN LOPES DOS SANTOS no e do TERÇA LIVRE:

Identificou-se que ALLAN se utiliza de uma conta do PayPal para receber e efetuar pagamentos, aparentemente relacionados às atividades da empresa TERÇA LIVRE. A conta é vinculada ao e-mail: allan.santosbr@gmail.com.

Entretanto, no dia 16-03-2020, em uma conversa pelo aplicativo WhatsApp com o contato Oliveira – _____, provavelmente BRUNO OLIVEIRA DA SILVA, CPF _____, este manda a seguinte mensagem: "Estou precisando tbém do usuario e senha do Youtube. Vou mudar a sua conta paypal e colocar a conta paypal do TL.":

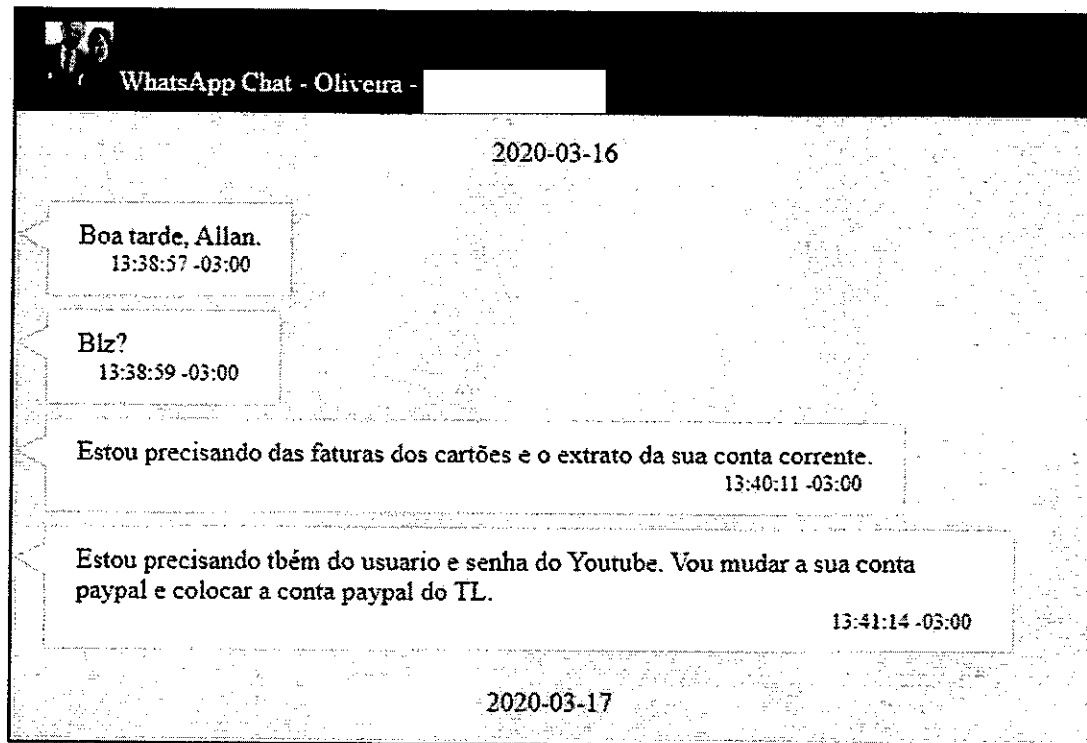


Figura 91 - Mensagens de OLIVEIRA Conta Paypal ALAN e TL

No dia 17/03/2020, em uma conversa entre "OLIVEIRA" ([redacted]) e ALLAN no WhatsApp, OLIVEIRA diz algo sobre contas do PayPal de ALLAN e do TL (Terça Livre):

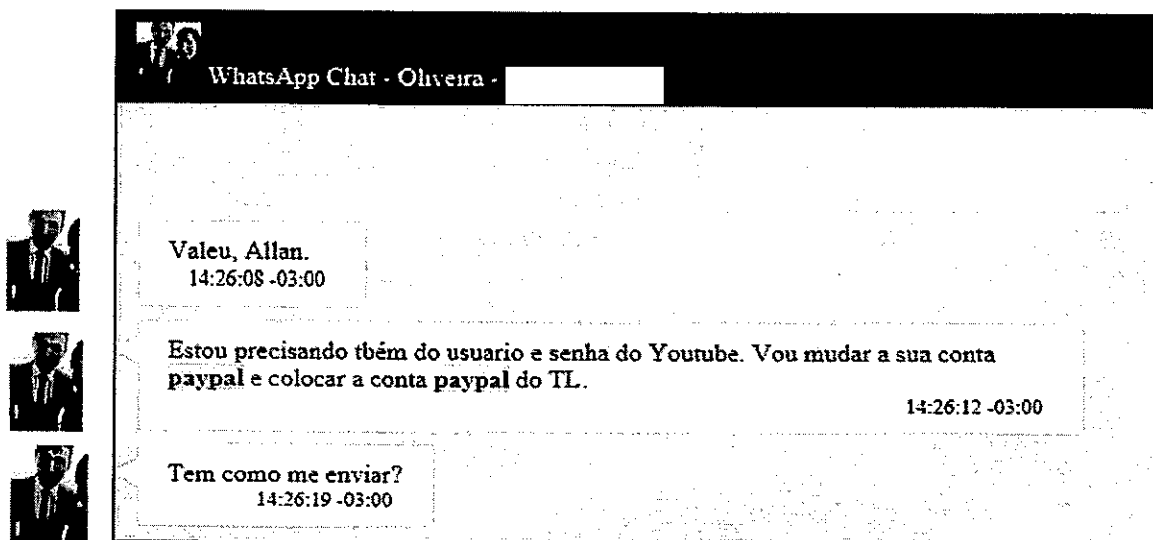


Figura 92 - Conversa entre ALLAN e OLIVEIRA sobre contas do PayPal

No telefone de ALLAN, disponibilizado pelo laudo 1597, foi encontrado um arquivo com o seguinte metadata sobre uma provável conta do PayPal associada ao e-mail da empresa TERÇA LIVRE: tercalivre@gmail.com, conforme imagem extraída:

Metadata	
ufed:AccessGroup	com.apple.cfnetwork
ufed:Account	tercalivre@gmail.com
ufed:Data	YWluaGFEB0NldTEzRGVNYWlv
ufed:decoding_confidence	High
ufed:extractionId	0
ufed:extractionName	Logical
ufed:id	f4eeb686-5f23-4595-8091-7b74e53bfb04
ufed:isrelated	False
ufed:Label	www.paypal.com (tercalivre@gmail.com)
ufed:Server	www.paypal.com
ufed:Source	Keychain
ufed:source_index	2442.0

Figura 93 - Metadata com o e-mail tercalivre@gmail.com associado ao site do Paypal

O PayPal do Brasil, em resposta ao Ofício nº 0008/2020 – SIP/SR/PF/DF, informou que o CPF de ALLAN, [REDACTED], está associado a uma conta do PayPal que realizou movimentações financeira no período de 19/04/2019 a 03/05/2020. Esta conta está associada ao e-mail allan.santosbr@gmail.com, conforme imagem abaixo:

Nome	dos Santos, Allan Lopes
Email	allan.santosbr@gmail.com
Número da conta	1605831932716020613_
Status da conta	Aberta
Tipo da conta	Pessoa Física
Saldo	149,59
CPF	

Figura 94 - Dados da conta do PayPal utilizada por ALLAN

Verifica-se que a conta com e-mail allan.santosbr@gmail.com difere-se da conta com metadata encontrado no celular de ALLAN (tercalivre@gmail.com).

Na resposta enviada pelo PayPal do Brasil não há conta com o e-mail tercalivre@gmail.com.

No dia 17/02/2020, em conversa com JOAO PAULO AYRES, ALLAN questiona sobre uma pagamento efetuado através da conta PayPal, conforme imagem abaixo:

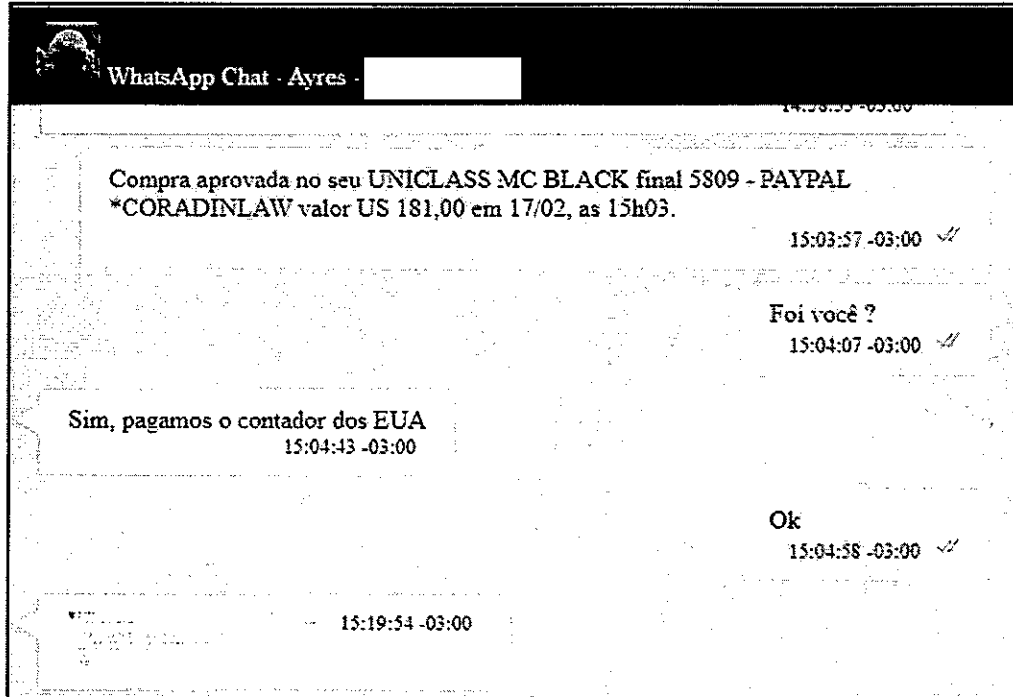



Figura 95 - Pagamento escritório de contabilidade nos Estados Unidos

Na sequência, JP (JOAO PAULO AYRES) envia uma imagem que se trata de um print de um e-mail enviado por JOAO BARBOSA explicando sobre o pagamento ao escritório no exterior, tratando-se de procedimento contábil para abertura da empresa TLTV LLC em Delaware, Estados Unidos da América:

SERVIÇO PÚBLICO FEDERAL
MJSP - POLÍCIA FEDERAL
SUPERINTENDÊNCIA REGIONAL DO DISTRITO FEDERAL

 **João Barbosa**
para mim

[A](#) inglês > português - Induzir mensagem

Faça JP

[Desativar para inglês](#)

CPX 808, 14 de fev 20 10:51 (Inclui 3 dias)

O TLTV LLC precisa pagar a taxa anual do Registered Agent lá em Delaware. O advogado que abriu a LLC e que faz o recolhimento desse valor anual (\$175). Como o TLTV LLC ainda não tem conta em banco aqui, o advogado fez pago através do PayPal quando da abertura da empresa e mandou também essa taxa anual pelo PayPal através do link abaixo.

É preciso que você entre na conta do PayPal do Allan clicando nesse link abaixo (Payment Request Details) e faça o pagamento dos \$175.

Quando estiver pago, me dá um toque por favor para eu checar com o advogado se ele recebeu.

Valeu!!!

João Barbosa
+1 (303) 547-3073

figura 96 - Imagem enviada por JOAO PAULO AYRES a ALLAN. Trata-se de um e-mail enviado por JOAO BERNARDO BARBOSA (JB) a JOÃO PAULO AYRES (JP) explicando que o TLTV LLC precisa pagar uma taxa anual.

h 2



SERVIÇO PÚBLICO FEDERAL
MJSP - POLÍCIA FEDERAL
SUPERINTENDÊNCIA REGIONAL DO DISTRITO FEDERAL

Ainda no telefone de ALLAN foi encontrado um documento PDF sobre a formação da empresa "TLTV LLC". Abaixo seguem algumas imagens extraídas do documento:

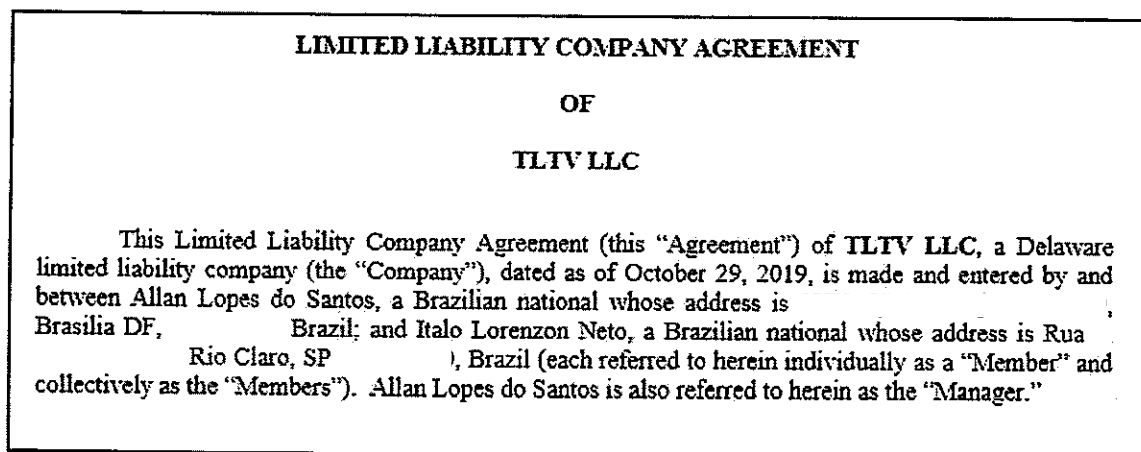


Figura 97 - Formação da TLTV LLC com ALLAN e ITALO em sua composição

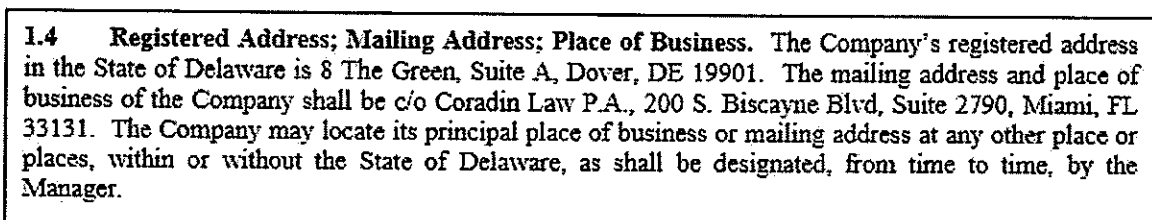


Figura 98 - Endereço da TLTV LLC como sendo do escritório CORADIN LAW P.A.

Ainda sobre a LLC é interessante destacar mensagem que JOÃO BARBOSA envia em um grupo em que ele, ALLAN e BRUNO AYRES fazem parte ainda em 27/08/2019, em que conversavam sobre a situação de ITALO na empresa e a importância disso para "avançar com questão da LLC":

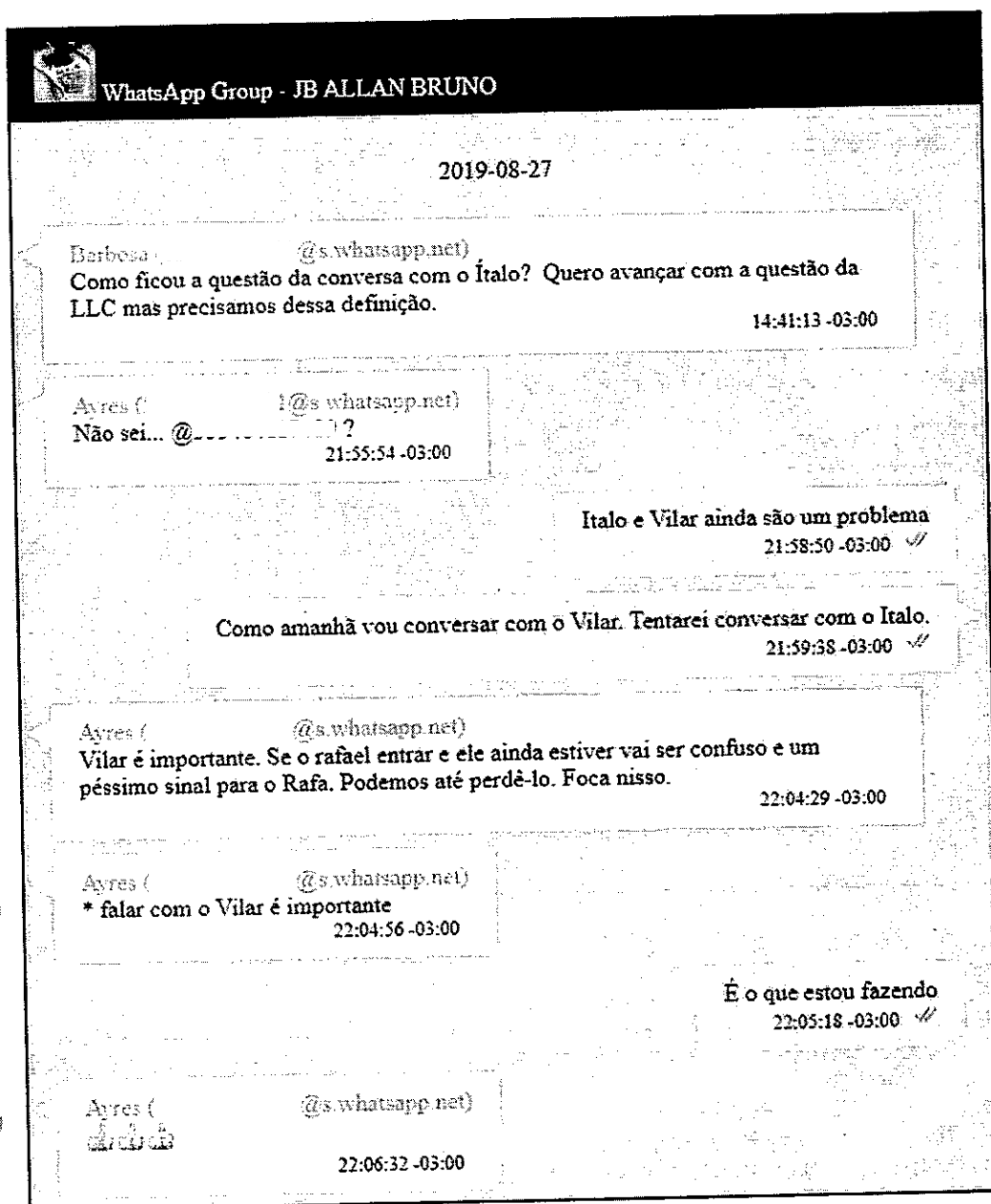


Figura 99 - JOAO BARBOSA (JB) - falando sobre o avanço da LLC, ainda no ano de 2019

Das contas em outros meios de pagamento ou recebimento de dinheiro

Em uma conversa no Grupo de WhatsApp ("Conselheiros TL"), ALLAN envia uma mensagem afirmando que o PayPal não aceitaria doações a não ser para um CNPJ de uma instituição sem fins lucrativos:

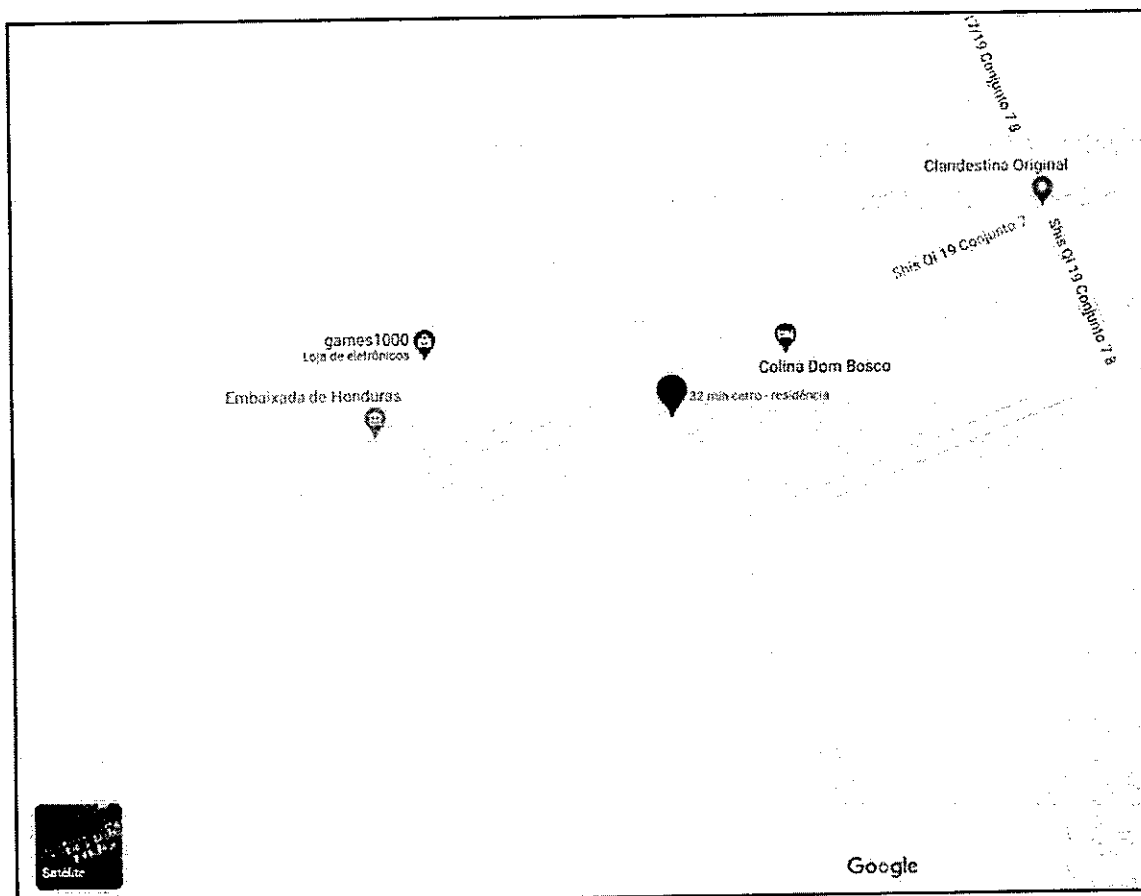


Figura 69 - Imagem extraída do Google das coordenadas enviadas por ALLAN: Latitude: -15.866408348083496, Longitude: -47.866451263427734



Figura 70 - Imagem do streetview (Google) da coordenada enviada por ALLAN, sua casa

Também foi encontrado um grupo do aplicativo *Whatsapp* que possui como título "Hate Cabinet – NYC", mas que inicialmente foi criado por ALLAN com o nome "ENCONTRO NYC":

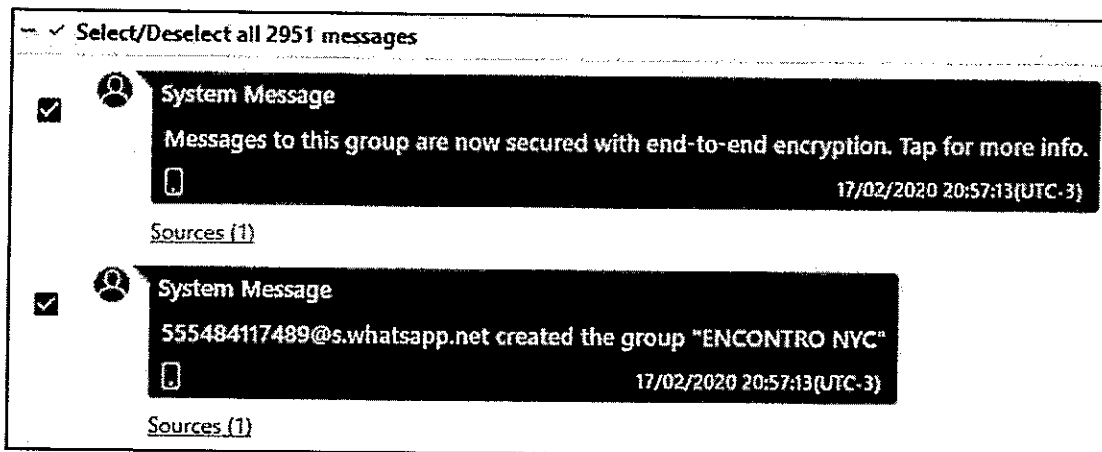


Figura 71 - Criação do grupo por ALLAN (software Cellebrite reader): "ENCONTRO NYC"

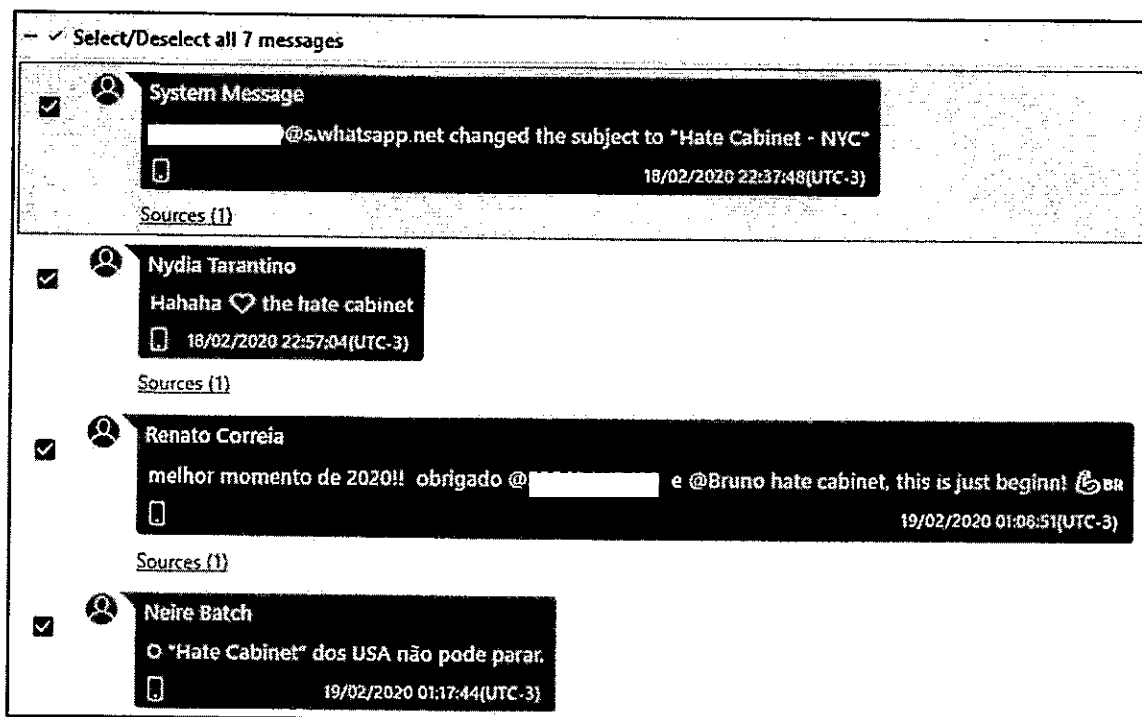


Figura 72 - Alteração do nome do grupo para Hate Cabinet – NYC (extraído pelo software Cellebrite reader)

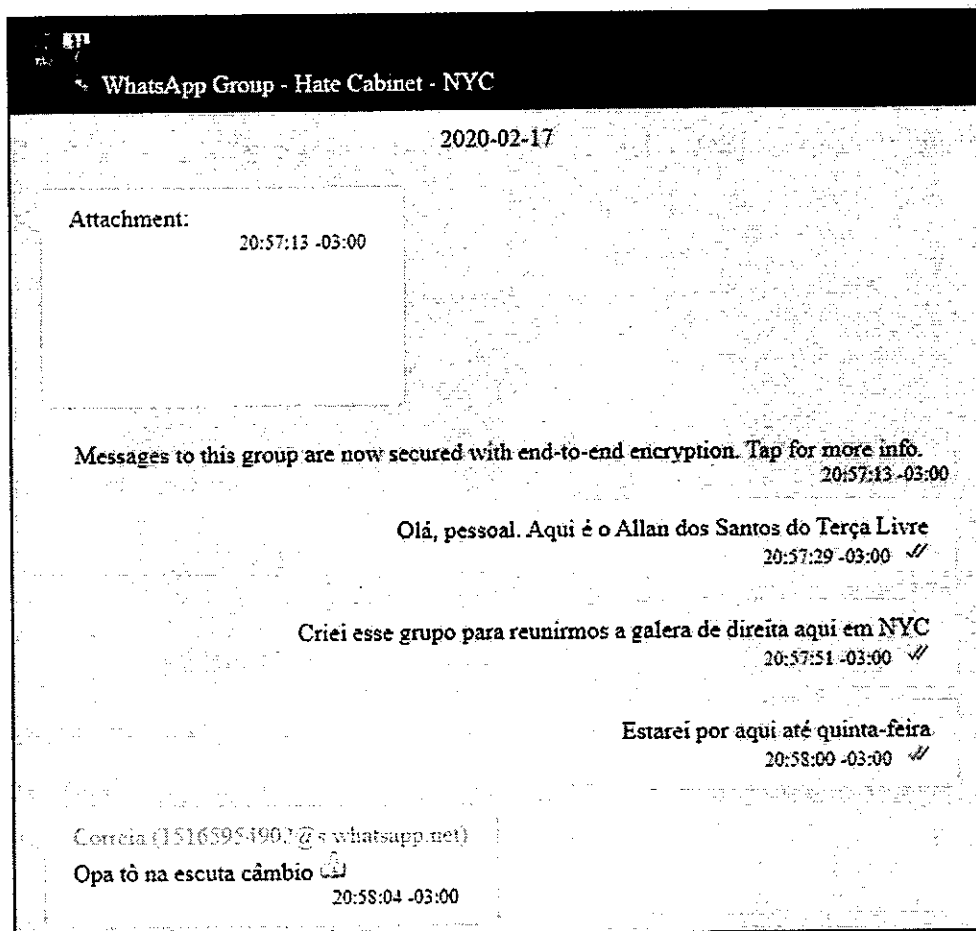


Figura 73 - Grupo Hate Cabinet - NYC

ALLAN envia uma mensagem no dia 03/03/2020 no mesmo grupo: "Conto muito com vocês para a próxima aventura: tocar o terror no dia 15!"

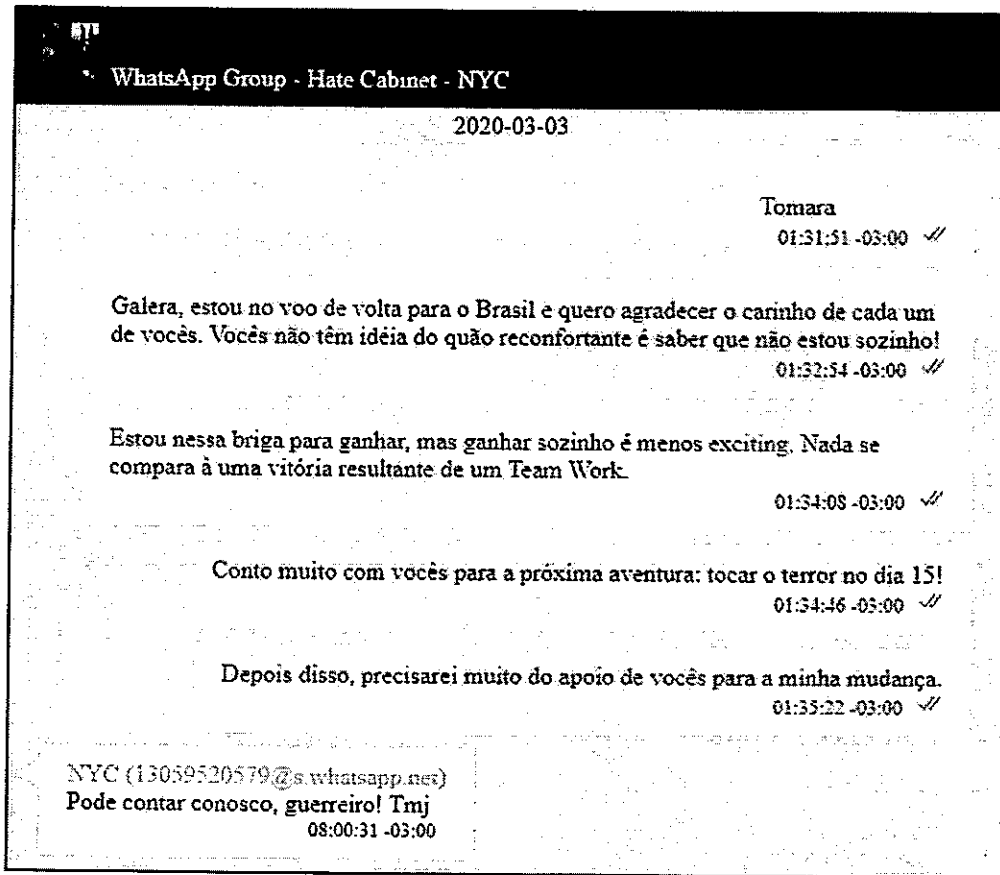


Figura 74 - ALLAN enviando mensagens no grupo Hate Cabinet

Abaixo seguem uma tabela com os membros do grupo Hate Cabinet – NYC:

Sequencial	Telefone	Nome conforme consta na agenda de contatos do telefone de ALLAN
1		ALLAN
2		Neire Batch
3		Renato Correia
4		Abel Fernandes Vieira
5		Carlos Costa Jr NYC
6		Nydia Tarantino
7		Meire Coelho
8		Éwerton Remi
9		Juninho NYC

Da criação / compra de uma TV

No dia 02/09/2019 o número [REDACTED] conversa com ALLAN pelo aplicativo *WhatsApp*. Este número está cadastrado na agenda de ALLAN como GUSTAVO FRANCESCHI TV SÉCULO XXI. Abaixo seguem as conversas:

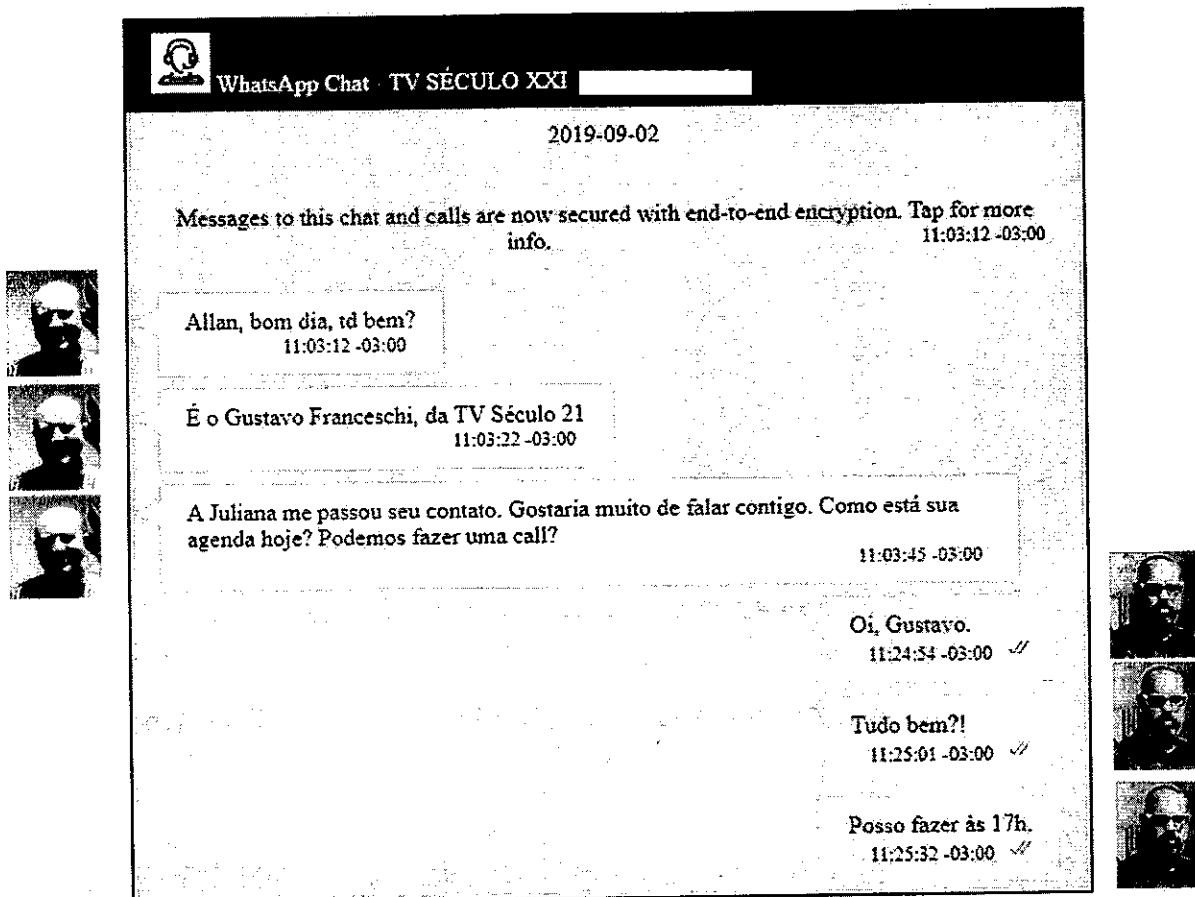


Figura 75 - Conversa entre ALLAN e GUSTAVO

WhatsApp Chat - TV SÉCULO XXI

11:25:52 -03:00

Fechado, Allan. Podemos fazer por Skype, qual seu endereço lá?
11:40:27 -03:00

Allan, qual o seu Skype?
16:59:03 -03:00

Oiá
17:03:00 -03:00

Allan dos Santos
17:03:13 -03:00

Audio Message File
0:00 / 0:00
17:03:22 -03:00

Attachment:
17:48:05 -03:00

Allan, nossa conversa foi muito boa. Quero muito ir pra Brasília conversar contigo e com o Fábio.
21:24:54 -03:00

Também peço o enorme favor de fazer uma ponte com o Luciano Hang. Seria fantástico fazer uma parceria entre a Havan e a Século 21. Quando puder, por gentileza, compartilhe o contato dele.
21:26:07 -03:00

Obrigado.
21:26:07 -03:00

Conte comigo
22:11:59 -03:00

Figura 76 - Continuação conversa entre ALLAN e GUSTAVO

WhatsApp Chat - TV SÉCULO XXI - [REDACTED]

Conte comigo
22:11:59 -03:00 ✓

22:13:19 -03:00

2019-09-03

Oi, Allan, td bem?
15:30:07 -03:00

Alguma novidade sobre a reunião com o Fábio?
15:30:48 -03:00

Terei uma reunião com ele às 16h
15:32:26 -03:00 ✓

Perfeito
15:34:20 -03:00

2019-09-04

Boa tarde, Allan, tudo bem?
14:34:39 -03:00

Temos alguma possibilidade de data para a reunião na SECOM?
14:34:53 -03:00

Boa tarde. Ontem não consegui falar com o Fábio por ter ficado preso na Casa Civil. Precisei resolver muitas coisas na Casa Civil. Ontem passou uma lei absurda e estou tentando reverter a lei nos destaques.

Tentarei falar com o Fábio hoje, mas é certo que estarei com ele na sexta-feira.
14:36:35 -03:00 ✓

Não quero marcar a sua visita com ele por telefone.
14:37:00 -03:00 ✓

Figura 77 - Continuação conversa ALLAN e GUSTAVO

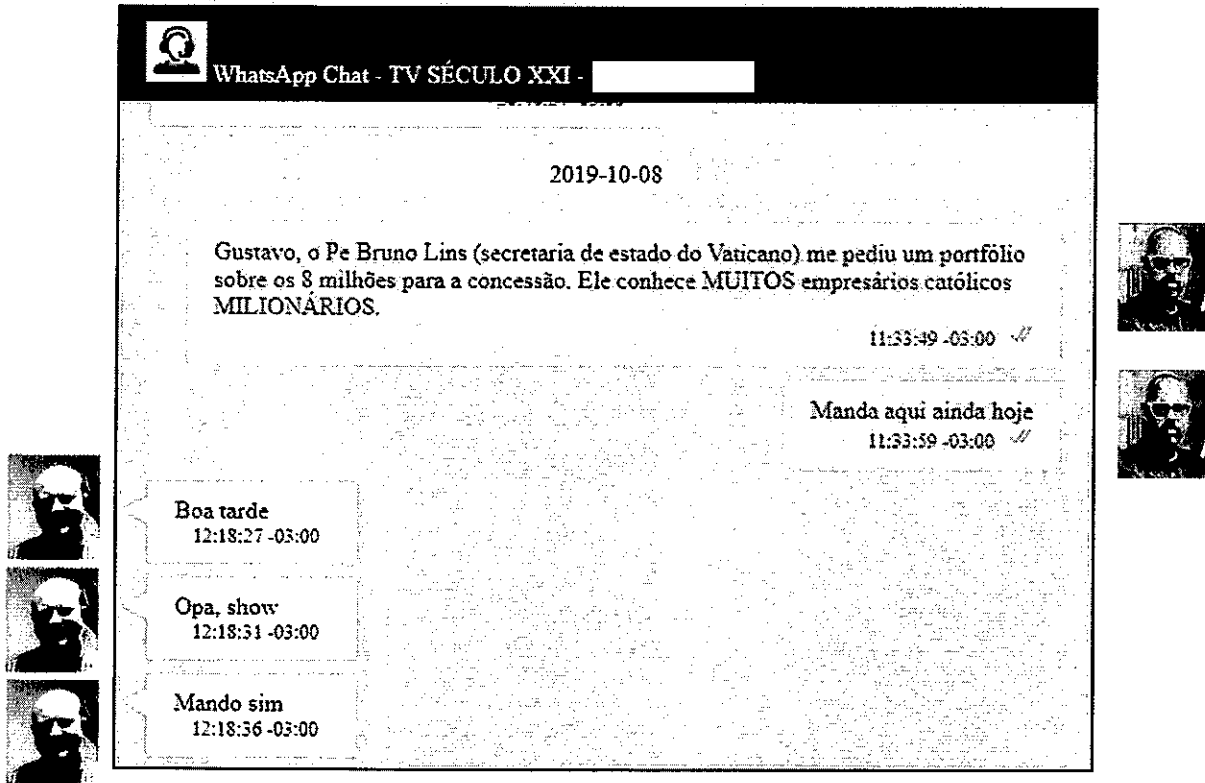
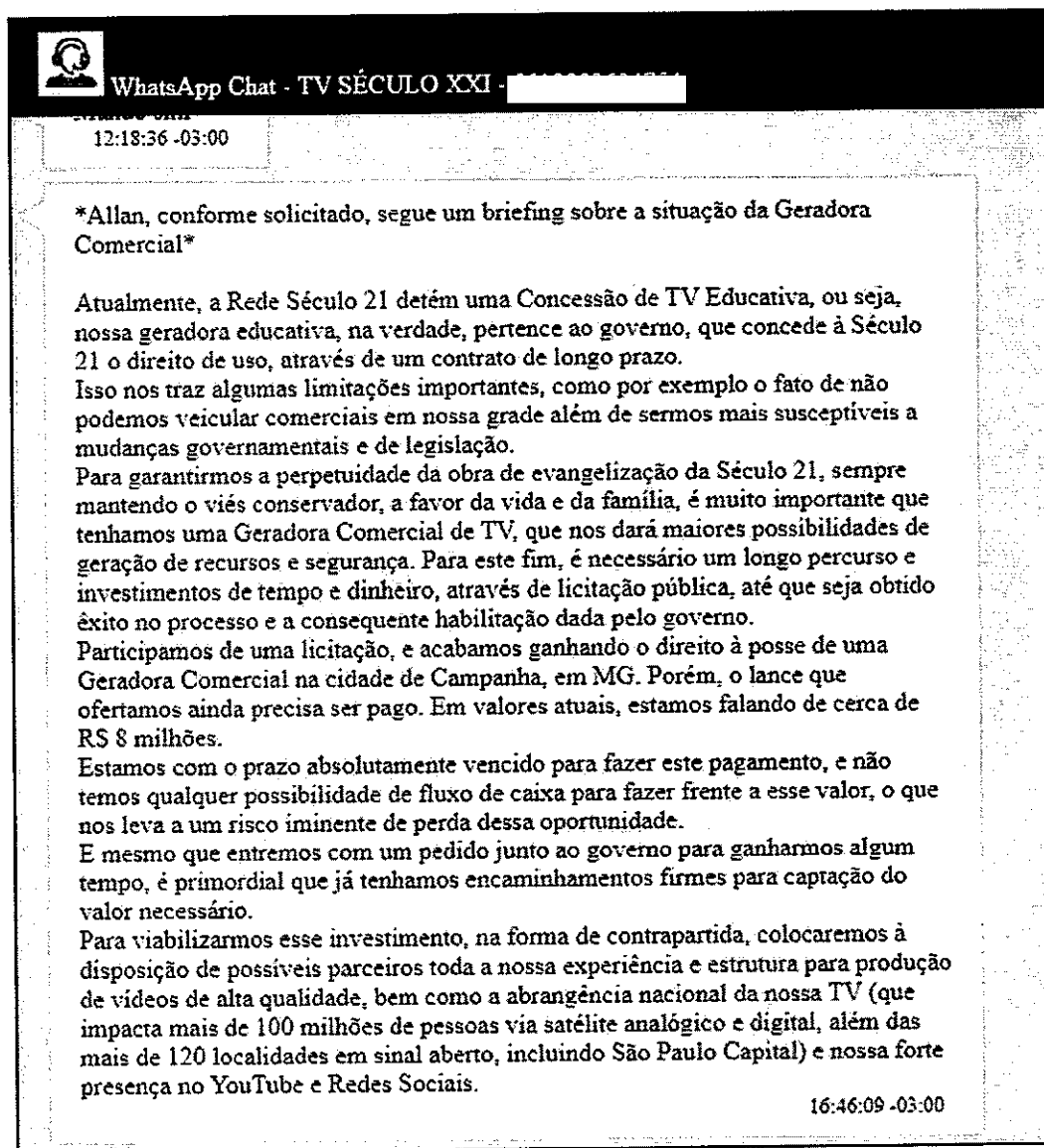


Figura 78 - Continuação conversa ALLAN e GUSTAVO



WhatsApp Chat - TV SÉCULO XXI - [REDACTED]

12:18:36 -03:00

Allan, conforme solicitado, segue um briefing sobre a situação da Geradora Comercial

Atualmente, a Rede Século 21 detém uma Concessão de TV Educativa, ou seja, nossa geradora educativa, na verdade, pertence ao governo, que concede à Século 21 o direito de uso, através de um contrato de longo prazo. Isso nos traz algumas limitações importantes, como por exemplo o fato de não podemos veicular comerciais em nossa grade além de sermos mais susceptíveis a mudanças governamentais e de legislação.

Para garantirmos a perpetuidade da obra de evangelização da Século 21, sempre mantendo o viés conservador, a favor da vida e da família, é muito importante que tenhamos uma Geradora Comercial de TV, que nos dará maiores possibilidades de geração de recursos e segurança. Para este fim, é necessário um longo percurso e investimentos de tempo e dinheiro, através de licitação pública, até que seja obtido êxito no processo e a consequente habilitação dada pelo governo.

Participamos de uma licitação, e acabamos ganhando o direito à posse de uma Geradora Comercial na cidade de Campanha, em MG. Porém, o lance que ofertamos ainda precisa ser pago. Em valores atuais, estamos falando de cerca de R\$ 8 milhões.

Estamos com o prazo absolutamente vencido para fazer este pagamento, e não temos qualquer possibilidade de fluxo de caixa para fazer frente a esse valor, o que nos leva a um risco iminente de perda dessa oportunidade.

E mesmo que entremos com um pedido junto ao governo para ganharmos algum tempo, é primordial que já tenhamos encaminhamentos firmes para captação do valor necessário.

Para viabilizarmos esse investimento, na forma de contrapartida, colocaremos à disposição de possíveis parceiros toda a nossa experiência e estrutura para produção de vídeos de alta qualidade, bem como a abrangência nacional da nossa TV (que impacta mais de 100 milhões de pessoas via satélite analógico e digital, além das mais de 120 localidades em sinal aberto, incluindo São Paulo Capital) e nossa forte presença no YouTube e Redes Sociais.

16:46:09 -03:00

Figura 79 - continuação conversa ALLAN e GUSTAVO

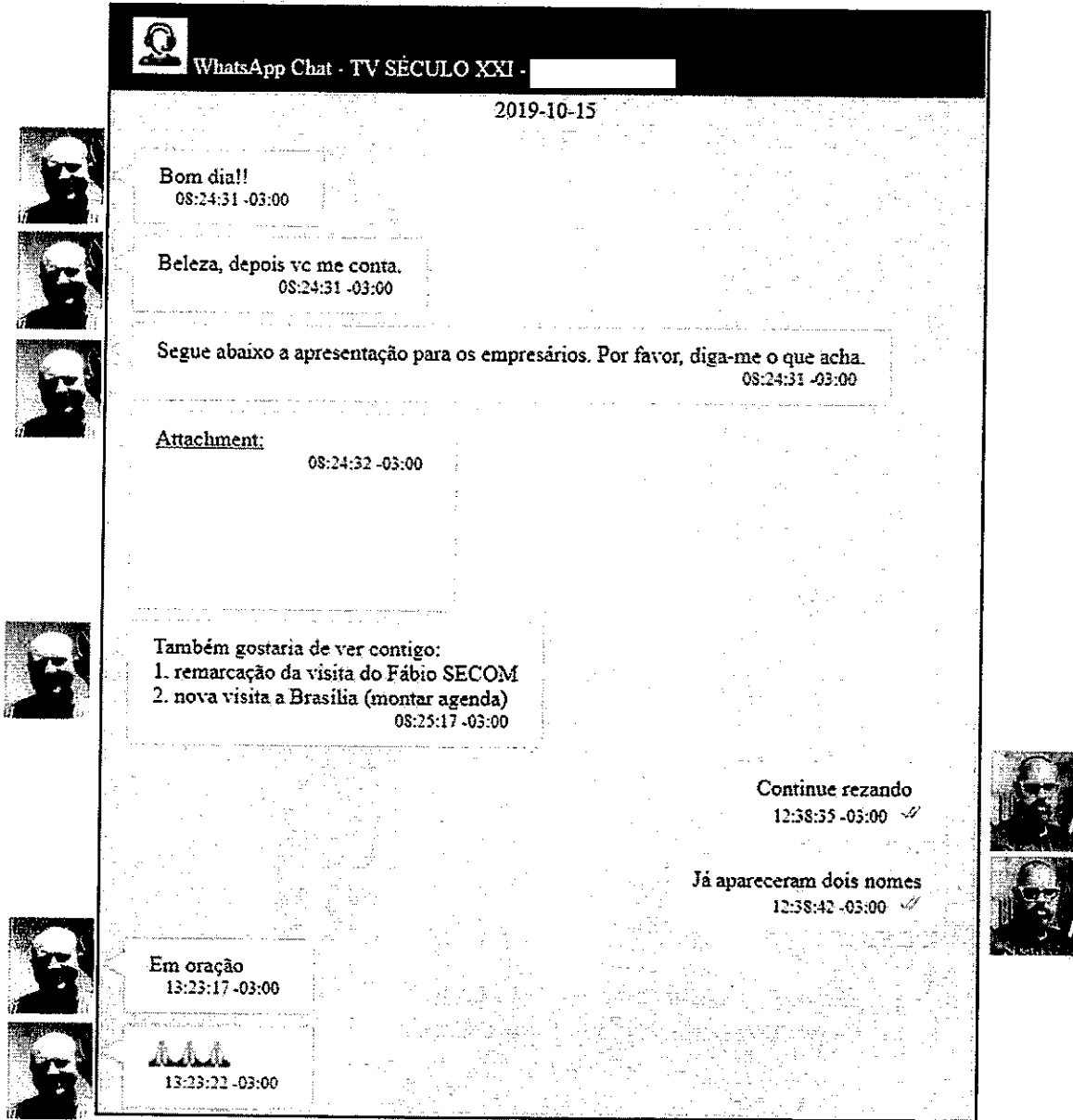


Figura 80 - Conversa entre ALLAN e GUSTAVO

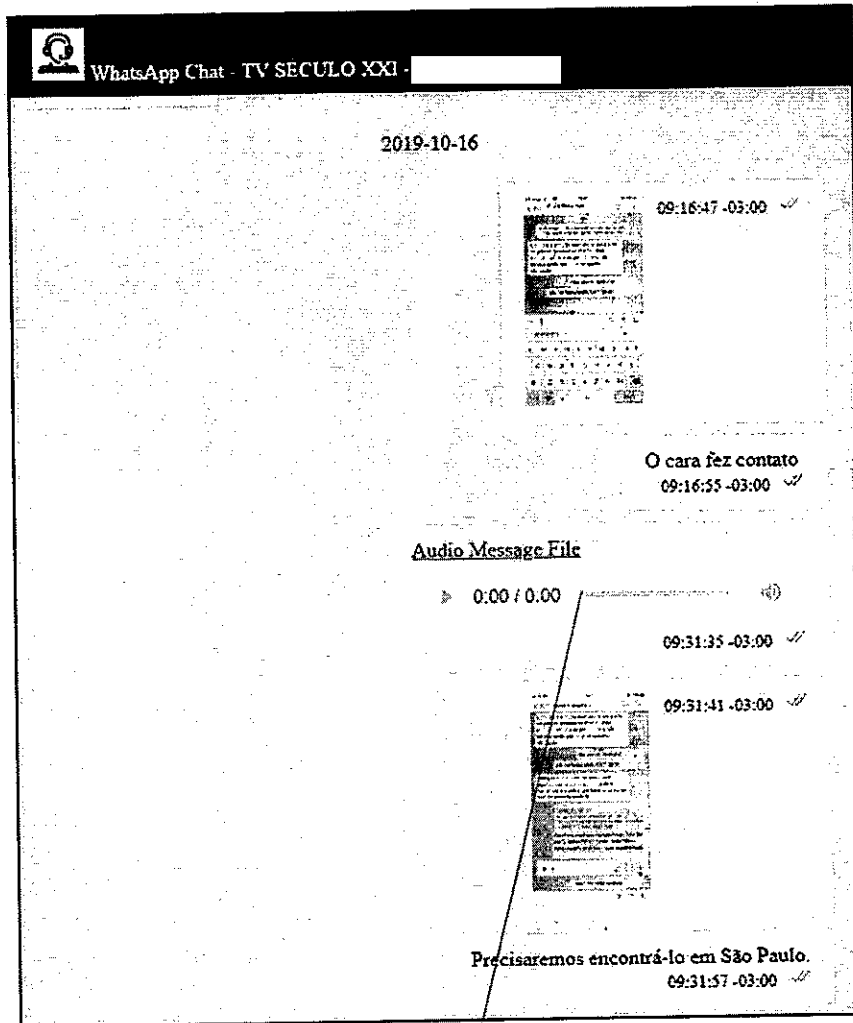


Figura 81 - Continuação da conversa entre ALLAN e GUSTAVO. ALLAN encaminha um audio de um contato cadastrado em sua agenda como ANDRE KISSAJIKIAN

ANDRE: Oi! Bom dia, ALLAN! Eu preferia fazer uma primeira reunião pra mim entender o projeto, entender o que tem, tudo mais, entendeu? Depois é fácil. Eu tenho um helicóptero. A gente até pode. Eu pego e saio daqui e vou pra lá tranquilamente. Mas primeiro eu queria entender, sabe assim, passo por passo, mais ou menos do que se trata, entendeu? A gente até podia olhar pela Internet, olhar pelo Google. Mas primeiro, realmente, entender o projeto. Se puder ser assim, eu te agradeço.

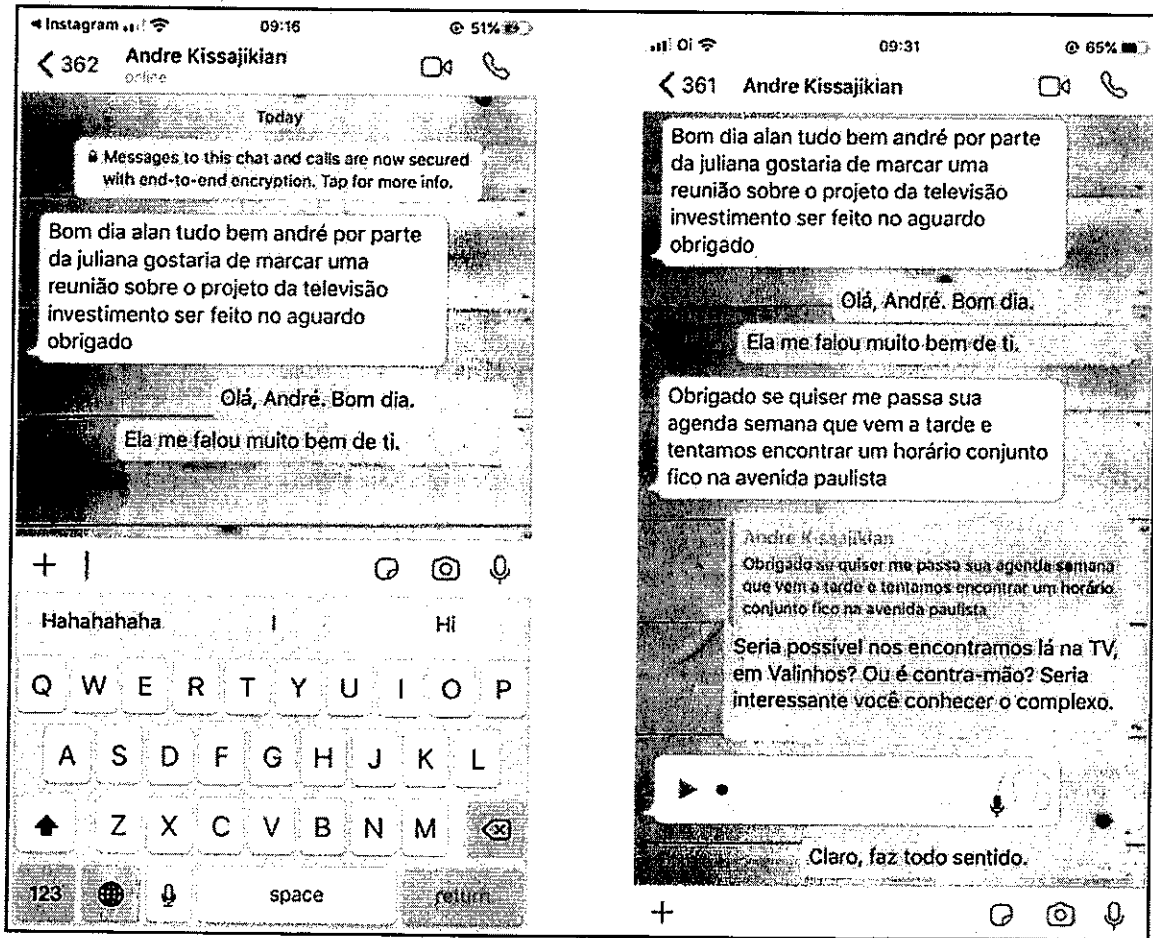


Figura 82 - Prints de TELA enviados por ALLAN a GUSTAVO com conversas com ANDRE KISSAJIKIAN

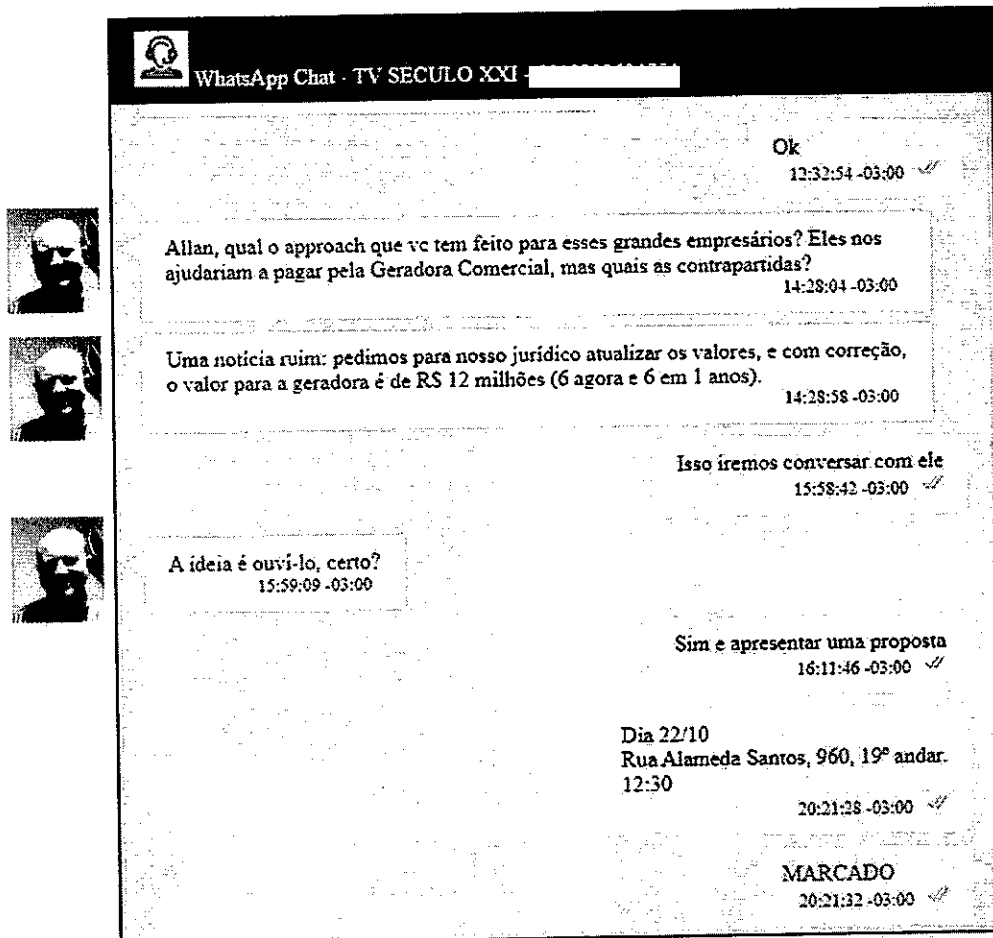


Figura 83 - Continuação da conversa entre ALLAN e GUSTAVO, quando este questiona sobre "qual approach que vc tem feito para esses grandes empresários?"

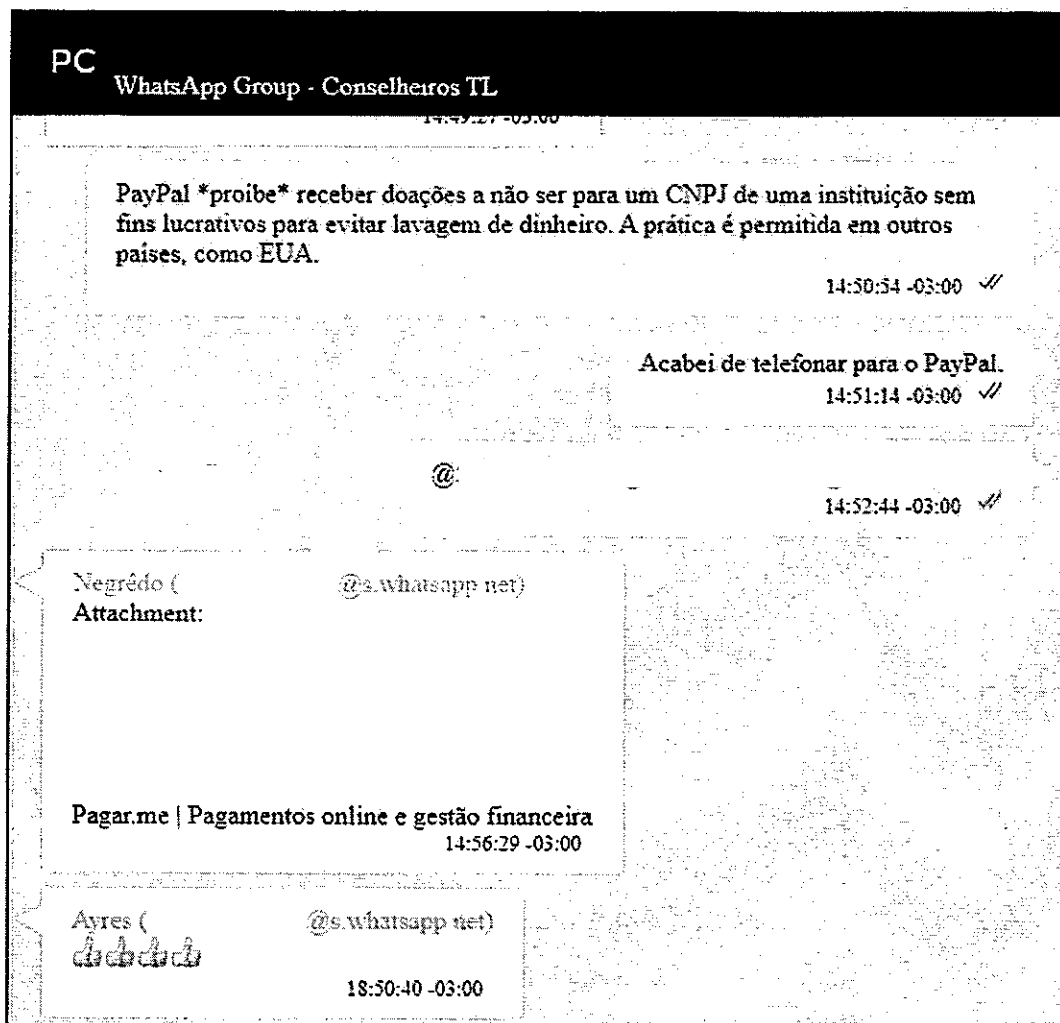


Figura 100 - Pagar.me

Logo em seguida, conforme se observa na imagem acima, NEGRÊDO () envia uma mensagem com link para o site da empresa "Pagar.me | Pagamentos online e gestão financeira".

Foi encontrado um arquivo em formato de planilha no material analisado (celular – laudo 1597/2020) em que há algumas discriminações de valores por temas e meios de pagamento:

Período		Transações	Receita Real	Receita Dólar
29/01/2020 - 04/03/2020	Cursos Escola - Hotmart	2053	16.235,40	146,93
29/01/2020 - 04/03/2020	Cursos Escola - Pagarme	1124	17427,6	0
29/01/2020 - 04/03/2020	Cursos Academia - Pagarme	145	7235,5	0
29/01/2020 - 04/03/2020	Apoia-se		16558,68	0
29/01/2020 - 04/03/2020	Livraria	317	4267,32	0
29/01/2020 - 04/03/2020	Paypal (Doação e Youtube)		187,42	2354,48
	Receita		61.911,92	2501,41
Período		Transações	Receita Real	Receita Dólar
29/01/2019 - 04/03/2019	Cursos Escola - Hotmart	4477	35.401,07	241,78
29/01/2019 - 04/03/2019	Cursos Escola - Pagarme	376	8342,4	0
29/01/2019 - 04/03/2019	Cursos Academia - Pagarme	339	16916,1	0
29/01/2019 - 04/03/2019	Apoia-se		12106,30	0
29/01/2019 - 04/03/2019	Livraria	437	5827,74	0
29/01/2019 - 04/03/2019	Paypal (Doação e Youtube)		611,99	3423,96
	Receita		79.205,60	3665,74
Período		Visualizações		
29/01/2020 - 04/03/2020	Visualizações Cursos	8741		
29/01/2019 - 04/03/2019	Visualizações Cursos	15936		

Outra fonte de receita da empresa seria o próprio canal do YouTube. Além da monetização tradicional feita pelos vídeos do canal, há volume de dinheiro recebido por superchat (dinheiro “doado” direto ao canal através dos usuários da rede YouTube), conforme diversas postagens em fontes abertas. Outra forma de renda na rede seria através dos membros do canal.

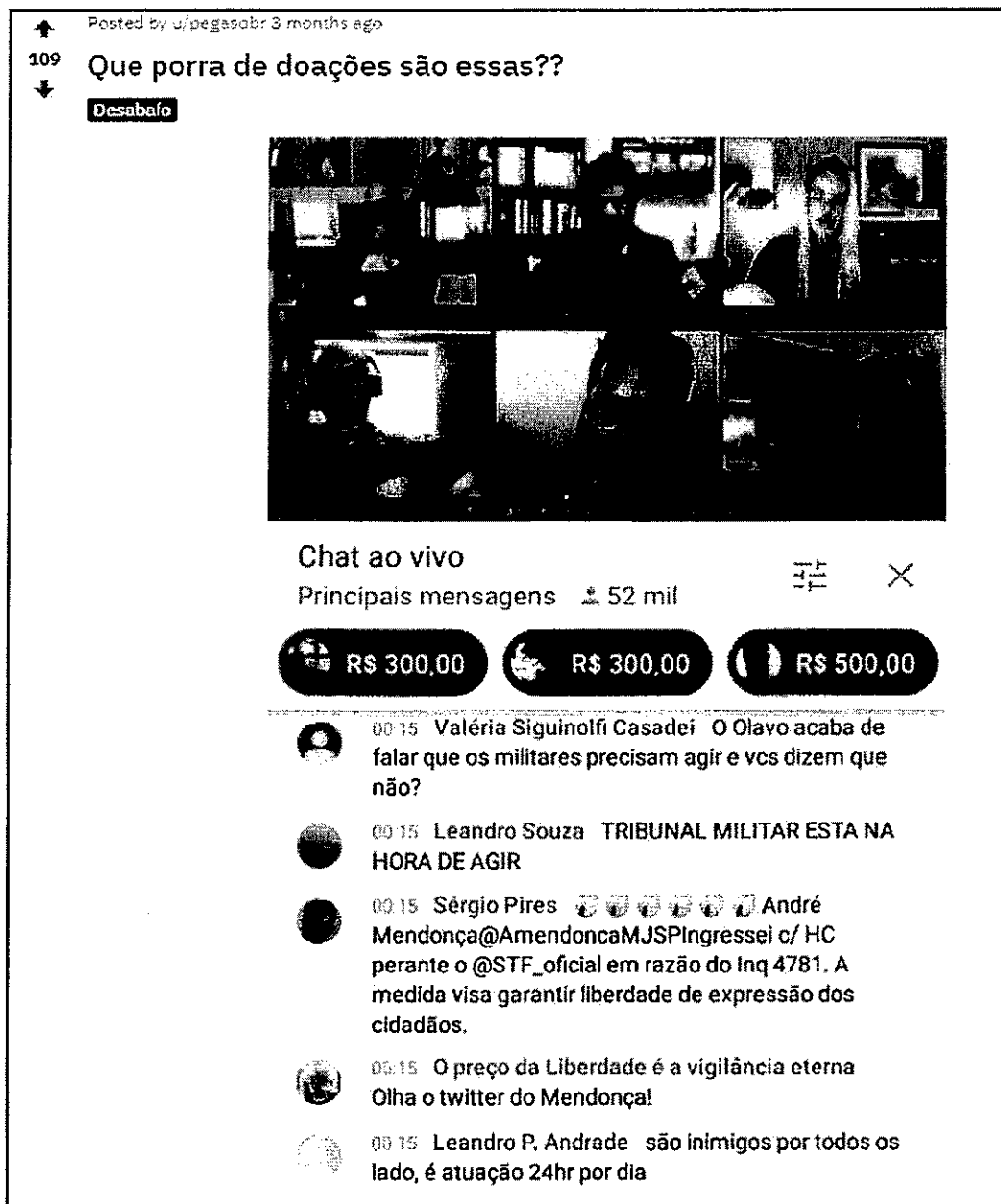


Figura 101 - Imagem retirada do [https://www.reddit.com/r/brasil/comments/grygpl/que porra de doa%C3%A7%C3%B5es_s%C3%A3o_essas/](https://www.reddit.com/r/brasil/comments/grygpl/que_porra_de_doa%C3%A7%C3%B5es_s%C3%A3o_essas/), em que os usuários se questionam o valor elevado das doações nas lives do canal Terça Livre

No grupo do aplicativo WhatsApp “Gestão RH e Financeiro”, alguns integrantes do grupo conversam sobre questões de pagamentos, emissão e nota fiscal e CPFs dos alunos / doadores do CANAL TERÇA LIVRE, conforme prints abaixo:



→ JOAO PAULO COSTA AYRES




→ FABIANA FERREIRA DA SILVA




→ BRUNO OLIVEIRA DA SILVA





→ ANDREIA CRISTINA DA SILVA NEGREDO


 WhatsApp Group - Gestão RH e Financeiro


2020-05-05


 Ayres (@s.whatsapp.net)
Boa tarde pessoal, tudo bem?
16:42:02 -03:00


 Ayres (@s.whatsapp.net)
Seguinte, precisamos resolver a questão fiscal do Povo no Poder.
16:42:15 -03:00


 Ayres (@s.whatsapp.net)
Dúvida: como fazemos com o hotmart?
16:42:26 -03:00


 Ayres (@s.whatsapp.net)
Para quem é emitida a NF?
16:42:34 -03:00

 Ayres (@s.whatsapp.net)
Qual o objeto da emissão?
16:42:43 -03:00

 Ferreira (@s.whatsapp.net)
Oi JP, boa tarde!
Tirando o DSP e o Cedet, todas as notas de entradas, são emitidas para nosso controle. O JB, pedia para que caso em algum futuro, fosse preciso comprovar o movimento bancário do TL.
16:52:56 -03:00

 Ayres (@s.whatsapp.net)
beleza
17:19:56 -03:00

 Ayres (@s.whatsapp.net)
mas para quem é emitida a NF?
17:20:12 -03:00

 Ayres (@s.whatsapp.net)
Quem é o cliente?
17:20:15 -03:00



Ferreira (.....) (@s.whatsapp.net)
A NF é emitida contra quem está fazendo o pagamento. No caso do Hotmart, é a empresa que os controla que é a LAUNCH PAD TECNOLOGIA, SERVIÇOS E PAGAMENTOS LTDA.

17:41:32 -03:00



Ferreira (.....) (@s.whatsapp.net)
Eu já estou pedindo as NF em nome do Sympla Internet Soluções S/A

17:42:57 -03:00



Ferreira (.....) (@s.whatsapp.net)
Em Monte Alegre do Sul não era emitida a nota fiscal eletrônica para os alunos pois a cidade não tinha o sistema.

O Paulo já tinha conversado com o JB na época que quando migrasse a sede da empresa para outra cidade, seria necessário criar uma integração entre os sistemas do TL e a receita federal para realizar a emissão das NF's conforme retorno de pagamento de cada usuário do sistema. Porém esta solução seria para o Pagar.me não sei se é possível no Hotmart ou no Sympla.

17:47:01 -03:00



Ayres (.....) (@s.whatsapp.net)
Calma aí

17:49:49 -03:00



Ayres (.....) (@s.whatsapp.net)
Eu conversei com o pessoal do Sympla e o fluxo não é este

17:50:00 -03:00



Ayres (.....) (@s.whatsapp.net)
Nós precisamos emitir para cada um dos clientes

17:50:18 -03:00



Ayres (.....) (@s.whatsapp.net)
este é o correto

17:50:20 -03:00



Ferreira (.....) (@s.whatsapp.net)
Certo

17:50:28 -03:00



WhatsApp Group - Gestão RH e Financeiro

2020-05-13



Ayres (@s.whatsapp.net)
@ , a gente tem como extrair o nome, CPF e endereço dos alunos do hotmart, nossa plataforma de cursos, assinantes da revista e dos doadores do apoia-se?

12:02:41 -03:00



Ferreira (@s.whatsapp.net)
Bom dia @

Eu não tenho acesso ao hotmart... Não saberia lhe dizer.

No apoia.se é necessario solicitar pars eles.

Nas nossas plataformas o João Mário consegue extrair estes dados.

12:23:49 -03:00



Ayres (@s.whatsapp.net)
@bu

12:24:10 -03:00



Ayres (@s.whatsapp.net)
@ , vc pode ver para mim se o hotmart tem estes dados?

12:24:26 -03:00



Ayres (@s.whatsapp.net)
@ , vc pode pedir para o apoia-se para mim por favor?

12:24:38 -03:00



Ferreira (@s.whatsapp.net)
Peço sim!

12:24:47 -03:00

Ayres (@s.whatsapp.net)
à partir do mês que vem vamos emitir as NF de aluno por aluno

12:24:55 -03:00



Ayres (@s.whatsapp.net)
à partir do mês que vem vamos emitir as NF de aluno por aluno
12:24:55 -03:00



Ferreira (@s.whatsapp.net)
Certo
12:25:03 -03:00



Oliveira (@s.whatsapp.net)
Sim, vou ver agora.
12:25:04 -03:00



Ayres (@s.whatsapp.net)
de doador por doador
12:25:06 -03:00



Ayres (@s.whatsapp.net)
já estou resolvendo com a contabilidade
12:25:16 -03:00



Ayres (@s.whatsapp.net)
obrigado pessoal!
12:25:19 -03:00



Ferreira (@s.whatsapp.net)
🙏
12:25:23 -03:00



Ayres (@s.whatsapp.net)
Muito obrigado~
12:25:39 -03:00



Negrêdo ([redacted]@s.whatsapp.net)

@ [redacted] 5 uma dúvida.

Os doadores as vezes mandam mensagem pro Zendesk ou WhatsApp.

Alguns doam valores maiores e outros nem tanto, vou precisar pedir comprovante para todos ? Para essa emissão ?

12:26:25 -03:00



Ayres ([redacted]@s.whatsapp.net)

na verdade nós precisamos do CPF deles para declarar que recebemos a doação

12:29:14 -03:00



Ayres ([redacted]@s.whatsapp.net)

só isso. Eles não precisam declarar nada

12:29:23 -03:00



Oliveira ([redacted]@s.whatsapp.net)

@556196959796, na plataforma Hotmart consigo pegar os dados dos clientes, mas tem alguns clientes q não possuem CPF cadastrado.

12:43:04 -03:00



Ayres ([redacted]@s.whatsapp.net)

quantos estão nesta situação?

12:44:38 -03:00



Oliveira ([redacted]@s.whatsapp.net)

Peguei as transações entre 13/04/2020 e 13/05/2020.

12:46:57 -03:00



Oliveira ([redacted]@s.whatsapp.net)

649 não tem CPF.

12:47:08 -03:00



Oliveira ([redacted]@s.whatsapp.net)

Total de transações: 1581

12:48:00 -03:00



Ayres ([redacted]@s.whatsapp.net)

caramba, é bastante

12:57:42 -03:00

Nesse grupo observa-se que OLIVEIRA ([redacted]) afirma que das transações entre 13/04/2020 e 13/05/2020, há 1581 transações e 649 não possuem CPF (Cadastro de Pessoa Física) informado.

Sobre doações, foi encontrado no material apreendido uma lista de nomes em uma planilha do Excel ("Base apoiadores Terça Livre.xlsx") que contem e-mails associados. Além disso há valores doados parciais e totais, além da forma de pagamento (boleto ou cartão). Essa planilha seriam os doadores que

utilizavam a plataforma do site <https://apoia.se>. Abaixo segue um print de parte da tabela que contem mais de mil e setecentas (1700) linhas:

1	Apoiador	Email	Valor	Recompensa	Apoios Efetuado	Total Apoiado	Tipo
2	Raul Nagel		R\$ 4.950,00	R\$ 1.000,00	27	R\$ 40.350,00	Cartão de crédito
3	GIULIANO CARVALHO DE OLIVEIRA		R\$ 500,00	R\$ 500,00	31	R\$ 15.500,00	Boleto
4	Christiano Cavalcante		R\$ 5.000,00	R\$ 1.000,00	3	R\$ 15.000,00	Cartão de crédito
5	Flavio Junqueira Cimino		R\$ 1.000,00	R\$ 1.000,00	10	R\$ 10.000,00	Cartão de crédito
6	Glauco Machado		R\$ 1.500,00	R\$ 1.000,00	11	R\$ 8.800,00	Boleto
7	Marcos Antônio Braga da Rocha		R\$ 200,00	R\$ 100,00	42	R\$ 7.450,00	Boleto
8	Mauricio Freitas		R\$ 100,00	R\$ 100,00	42	R\$ 4.200,00	Cartão de crédito
9	Diego Alves Nunes		R\$ 100,00	R\$ 100,00	37	R\$ 3.700,00	Cartão de crédito
10	Alexandre Oliveira		R\$ 200,00	R\$ 100,00	18	R\$ 3.600,00	Cartão de crédito
11	Cleber Gouvea		R\$ 100,00	R\$ 100,00	34	R\$ 3.400,00	Cartão de crédito
12	Eduardo Rocha Rodrigues		R\$ 100,00	R\$ 100,00	33	R\$ 3.300,00	Cartão de crédito
13	Morgana Maria da Silva Carobelli		R\$ 100,00	R\$ 100,00	34	R\$ 3.200,00	Cartão de crédito
14	Lucas rios torres		R\$ 100,00	R\$ 100,00	32	R\$ 3.200,00	Cartão de crédito
15	Gilberto Valdenésio Fortunato		R\$ 10,00	R\$ 10,00	22	R\$ 3.070,00	Cartão de crédito
16	Fabricio Pontes de Araújo		R\$ 100,00	R\$ 100,00	32	R\$ 3.050,00	Cartão de crédito
17	William Medeiros Barbosa		R\$ 150,00	R\$ 100,00	23	R\$ 2.970,00	Cartão de crédito

Figura 102 - Parte da planilha com maiores valores totais

Cabe ressaltar que nesta lista não há CPFs associados a estas pessoas. Foram feitas pesquisas nos bancos de dados disponíveis que possibilitaram achar algumas pessoas associadas aos e-mail apresentados na planilha, como por exemplo Raul Nagel, e-mail xcom@centroin.com.br, 27 apoios efetuados, total apoiado de R\$ 40.350,00.

Em um único apoio RAUL teria doado R\$ 4.950,00 conforme mensagem enviada por ALLAN no grupo "Conselheiros TL":

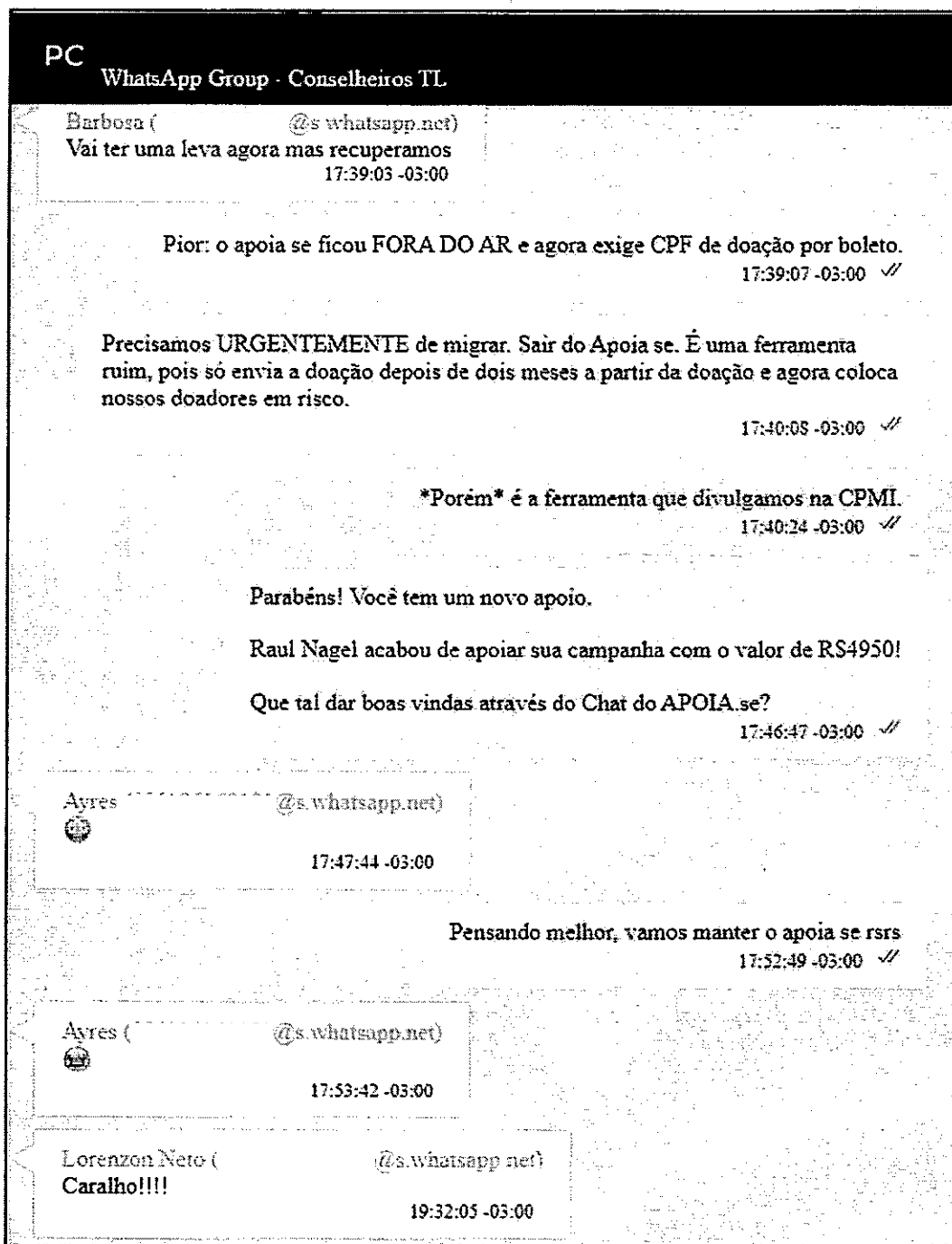


Figura 103 - ALLAN comenta da exigência de CPF no apoia.se e mostra a doação de R\$ 4950,00 de Raul Nagel

Ainda no aplicativo Whatsapp, ALLAN mandou uma mensagem no grupo "Conselheiros TL" de um contato que teria feito com RAUL NAGEL e nesta mensagem este afirma:

"Oi Allan,

Sim, infelizmente. Eu sou funcionário público e poderia sofrer alguma represália. Além disso, seria extremamente desgastante se eu tivesse que depor em Brasília. Eu não pretendo cancelar o apoio de forma permanente, e sim ficar um tempo sem contribuir até tudo isso passar e depois retornar o apoio no apoia-se ou talvez no superchat, aonde talvez seja mais difícil de ser rastreado. Não tenho nada a esconder, mas realmente quero evitar a possibilidade de ter que passar por isso.

Att,

Raul”

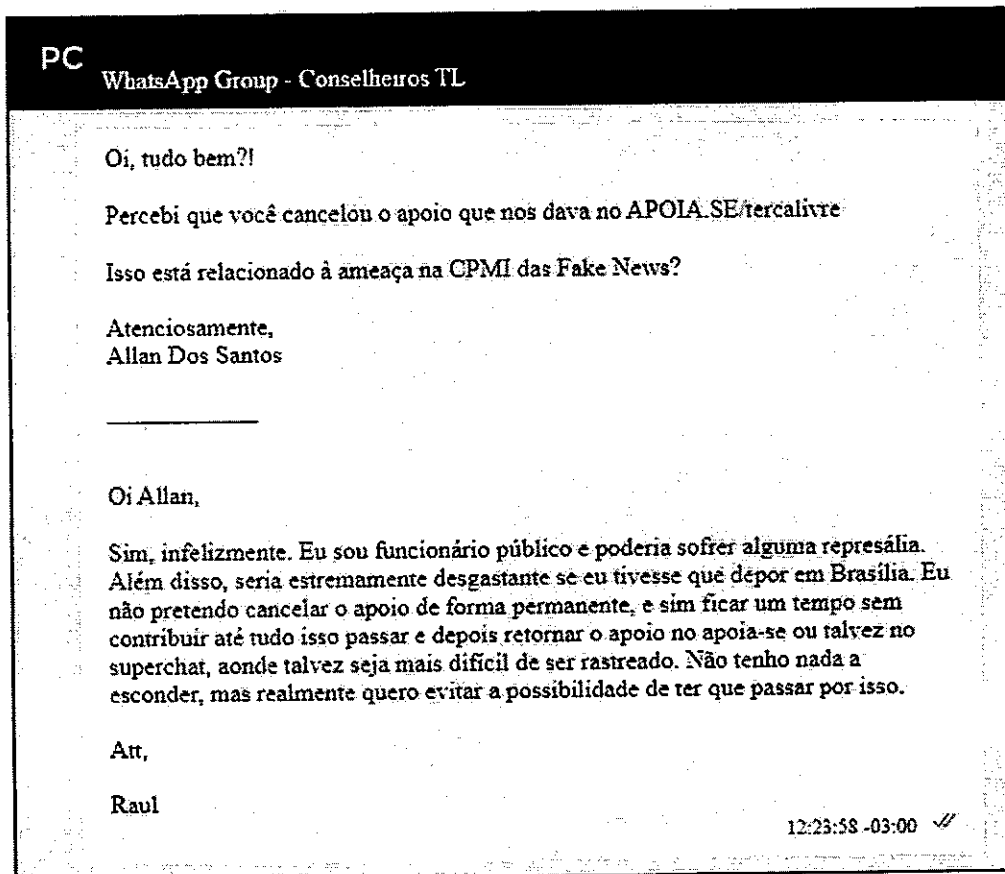


Figura 104 - Mensagem enviada por ALLAN no grupo CONSELHEIROS TL

Em consulta aos bancos de dados disponíveis, no endereço contido na tabela RUA COPACABANA, há o servidor público estadual do Tribunal de Contas do Estado do Rio de Janeiro (TCE-RJ) RAUL NAGEL ETGES, CPF

Outro doador, GIULIANO CARVALHO DE OLIVEIRA, 31 apoios efetuados, R\$ 15.500,00 total apoiado, possui o e-mail @gmail.com, que

em consulta de dados está relacionado ao CPF [redacted]. Em fontes abertas consta que GIULIANO é auditor fiscal da Secretaria de Fazenda do Estado do Rio de Janeiro. Segundo a planilha os pagamentos de GIULIANO eram feitos mediante boleto bancário.

Outro doador encontrado na planilha, CHRISTIANO CAVALCANTE, 3 apoios, R\$ 15.000,00 total apoiado, possui o e-mail [redacted]@gmail.com associado ao CPF [redacted] em consulta aos bancos de dados disponíveis. Em consulta ao portal da transparência do Senado Federal, ele é TÉCNICO LEGISLATIVO, conforme imagem abaixo, extraída do site do Senado:

Consulta Remuneração/Subsídio		Referência: 8/2020
		Valores em R\$
Nome: CHRISTIANO TEIXEIRA CAVALCANTE LOPES	Dados de Remuneração	
Vínculo: EFETIVO		
Situação: ATIVO	Tipo de Folha	Normal
Admissão: 2010	Estrutura Remuneratória Básica	13.159,44
Cargo/Plano: TECNICO LEGISLATIVO	Vantagens Pessoais	146,24
Padrão: M24	Vantagens Eventuais	
Especialidade: COMUNICAÇÃO SOCIAL		
Função:	Função Comarcada	0,00
Nome da Função:	Antecipação e Gratificação Natalina	0,00
	Horas Extras	0,00
	Outras Remunerações Eventuais - Provisórias	0,00
	Abono de Permanência	0,00
	Descontos Obrigatórios	
	Reserva de Férias Compensadas	0,00
	Imposto de Renda	-4.215,00
	PIS/Pasep (12,013,13)	-713,11
	Faltas	0,00
	Remuneração Após Descontos Obrigatórios	13.377,57

Figura 105 - CHRISTIANO CAVALCANTE, servidor do Senado Federal

Ele consta como sócio das empresas: 05.200.127/0001-78, TRISUN SYSTEMS LTDA (baixada); 26.071.536/0001-91, MINER'S CLASS - CURSOS, TREINAMENTOS E COACHING SCP; 21.447.095/0001-66, MINER'S CLASS - CURSOS, TREINAMENTOS E COACHING EIRELI, excluído como sócio em 24/08/2020.

Ainda sobre doações, JOAO PAULO COSTA AYRES no grupo "Conselheiros TL" informou que teria comprado alguns domínios para usar a ferramenta de doação do próprio TERÇA LIVRE:

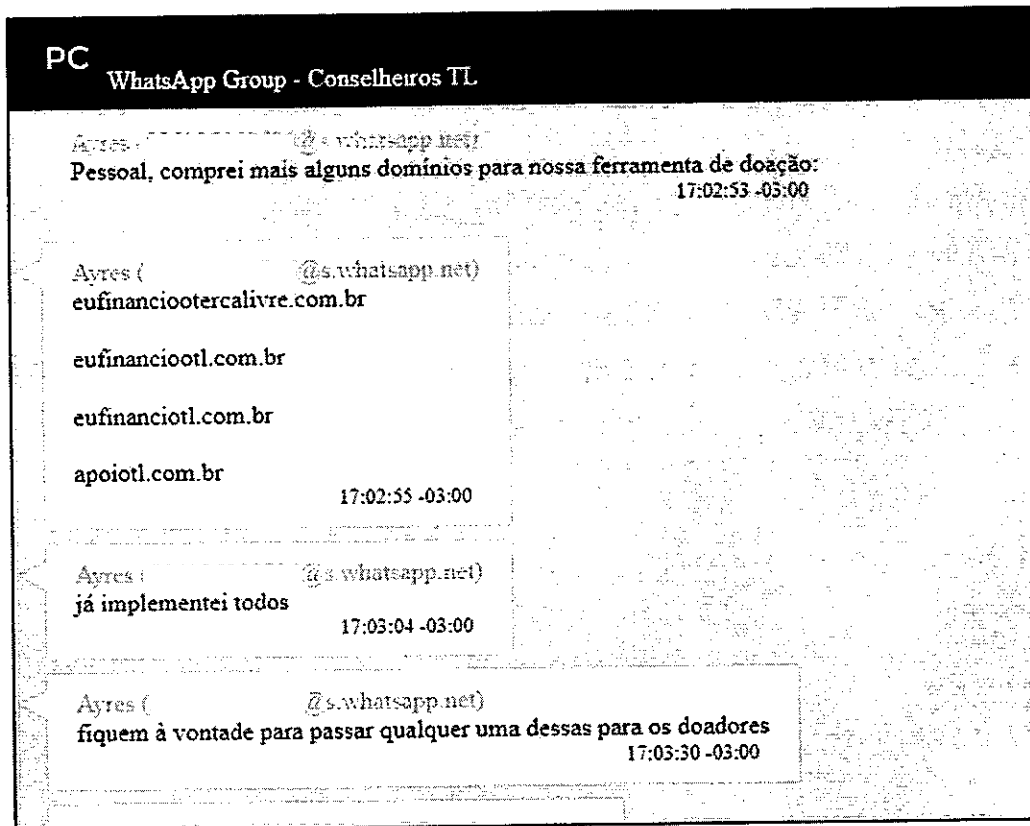


Figura 106 - JOAO PAULO AYRES afirmando a aquisição dos domínios para a ferramenta de doação do TERÇA LIVRE

Em seguida há mensagens em outros grupos de JOAO PAULO AYRES divulgando a ferramenta de doação do TERÇA LIVRE através do site: <https://eufinanciotercalivre.com.br/>.

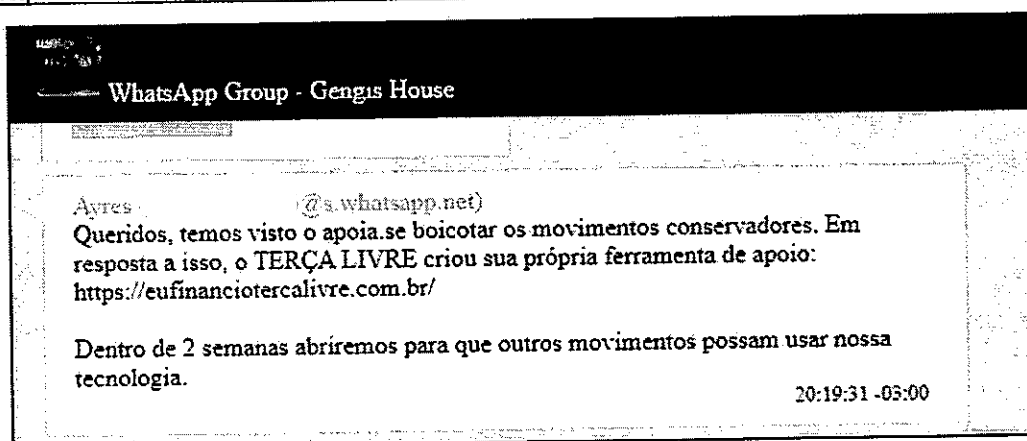


Figura 107 - JOAO AYRES divulgando a nova ferramenta de doação no grupo "Gengis House"

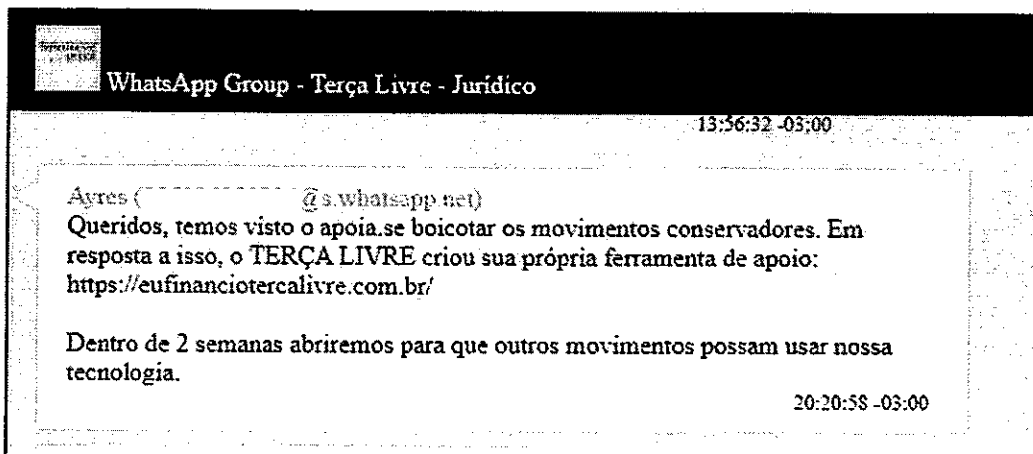
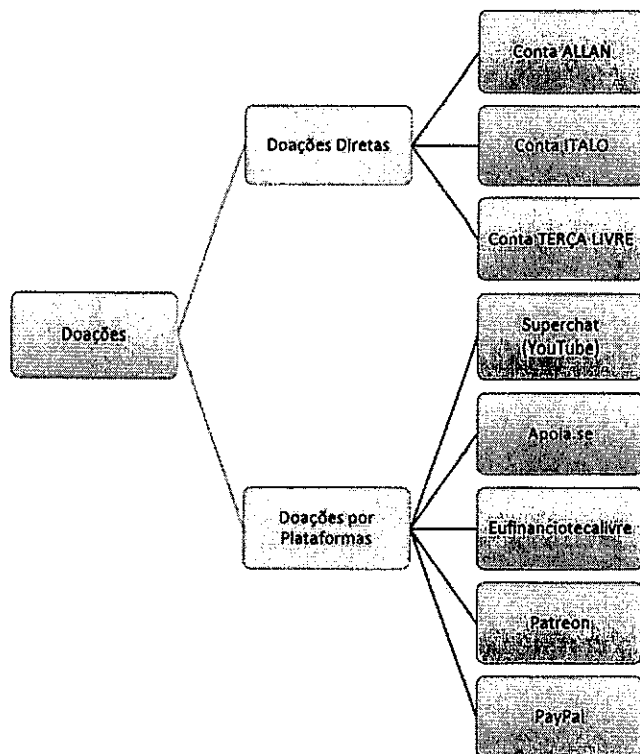


Figura 108 - JOAO AYRES divulgando nova ferramenta de doação no grupo “Terça Livre – Jurídico”.

Além das doações feitas pelas plataformas já citadas (<https://apoia.se>, <https://www.patreon.com/tercalivre>, <https://eufinanciotercalivre.com.br/> YouTube – superchat), ALLAN DOS SANTOS e seu sócio ITALO LORENZON NETO também recebiam doações diretas em suas contas bancárias, conforme se observou no material apreendido. Abaixo seguem os principais canais de doações:



Em conversa pelo aplicativo WhatsApp com o contato (ANA GLÓRIA), ela envia mensagem, em 14/08/2018, afirmando que transferiu R\$ 35 mil para a conta de ITALO:

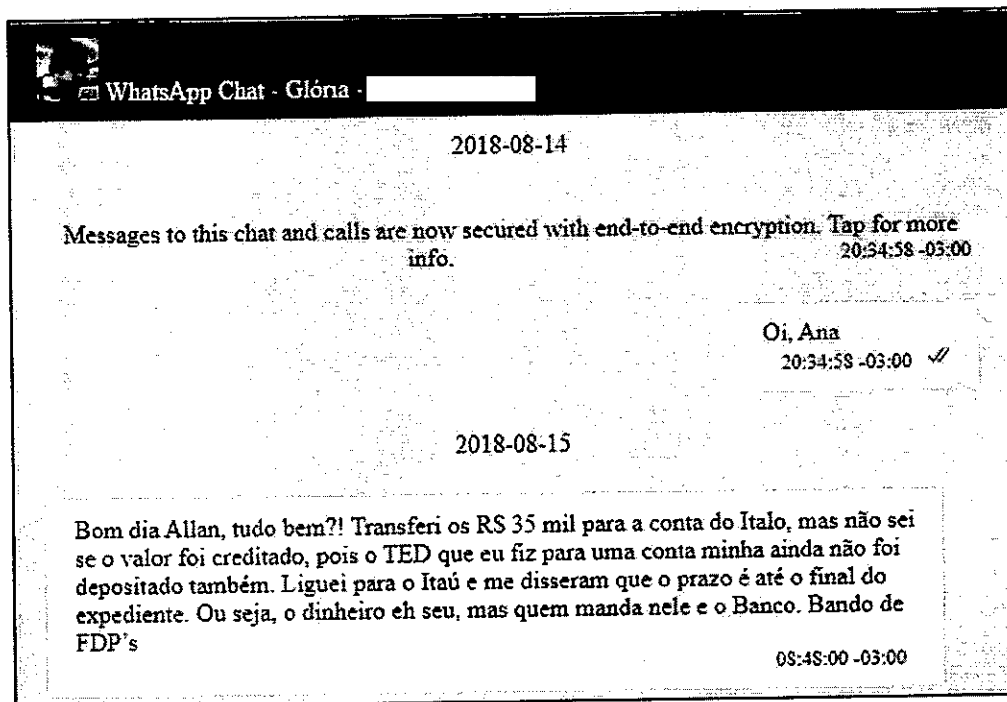


Figura 109 - ANA GLÓRIA - transferência R\$ 35 mil para ITALO

Em fevereiro de 2019, ANA GLÓRIA doa mais R\$ 5 mil conforme imagem abaixo:

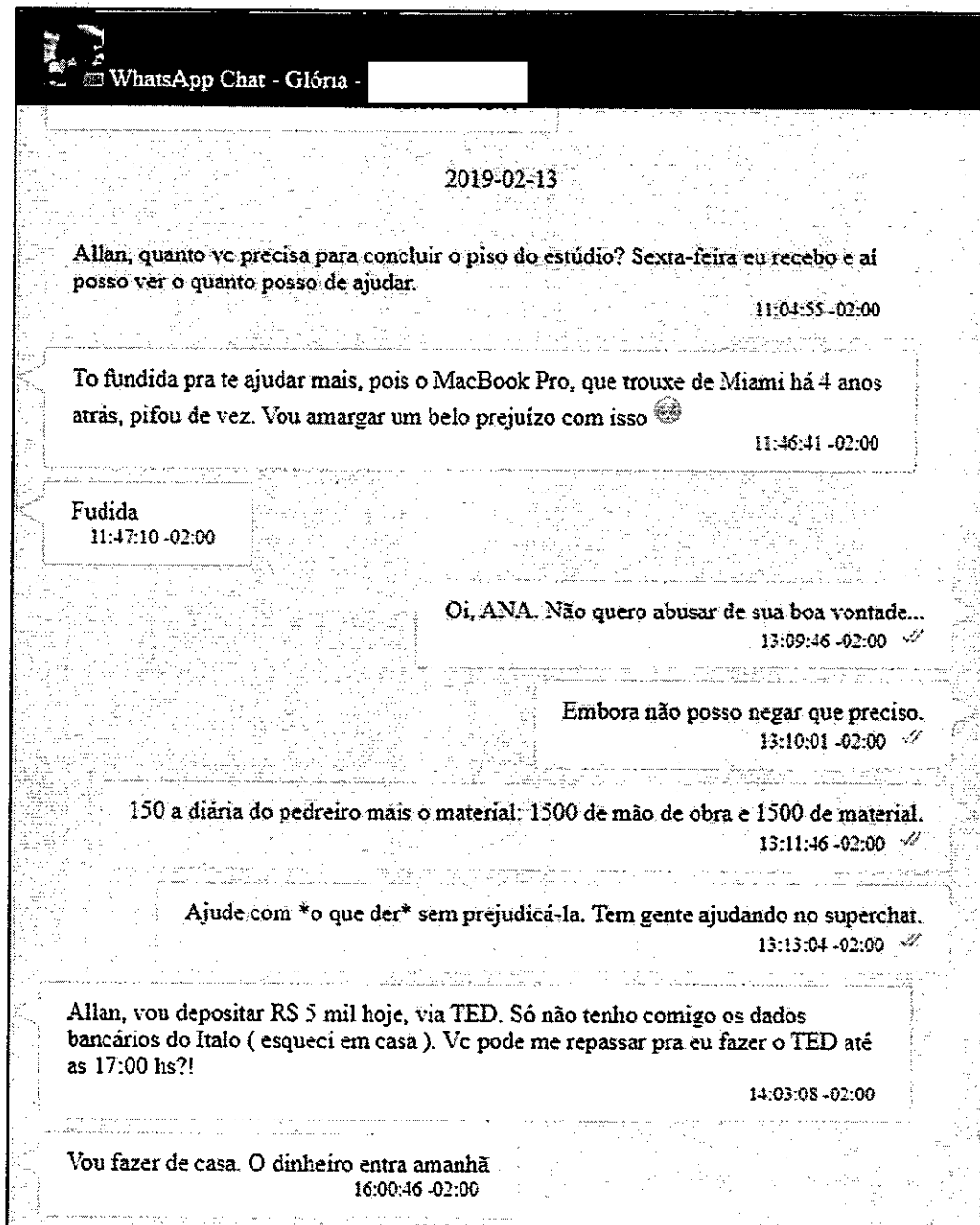


Figura 110 - Doação de mais R\$ 5 mil de ANA GLORIA

Abaixo seguem os dados bancários utilizados para a transferência conforme enviado por ALLAN:

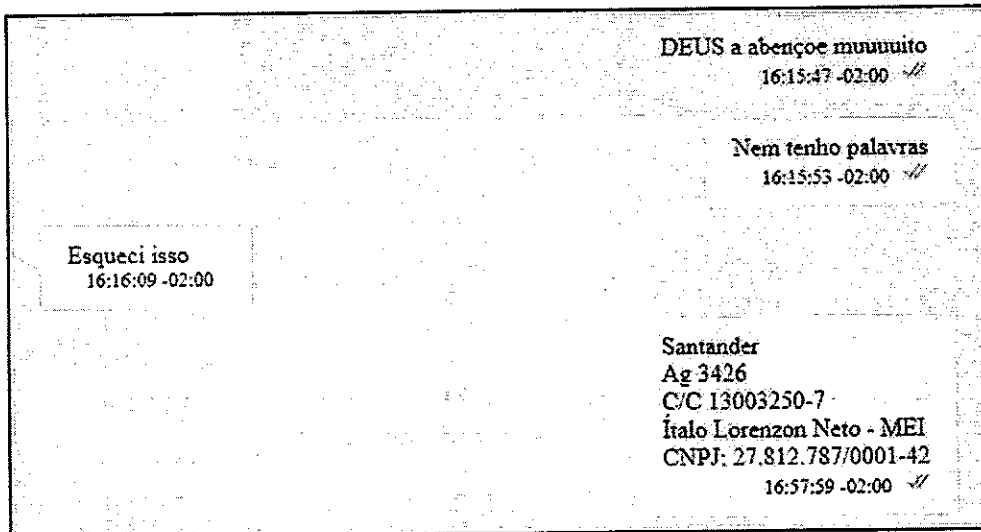


Figura 111 - Dados da conta de ITALO

Ainda em 2019, ANA manda mensagem para ALLAN afirmando o quanto teria informado (R\$ 70 mil) em sua declaração de imposto de renda de doação para ITALO:

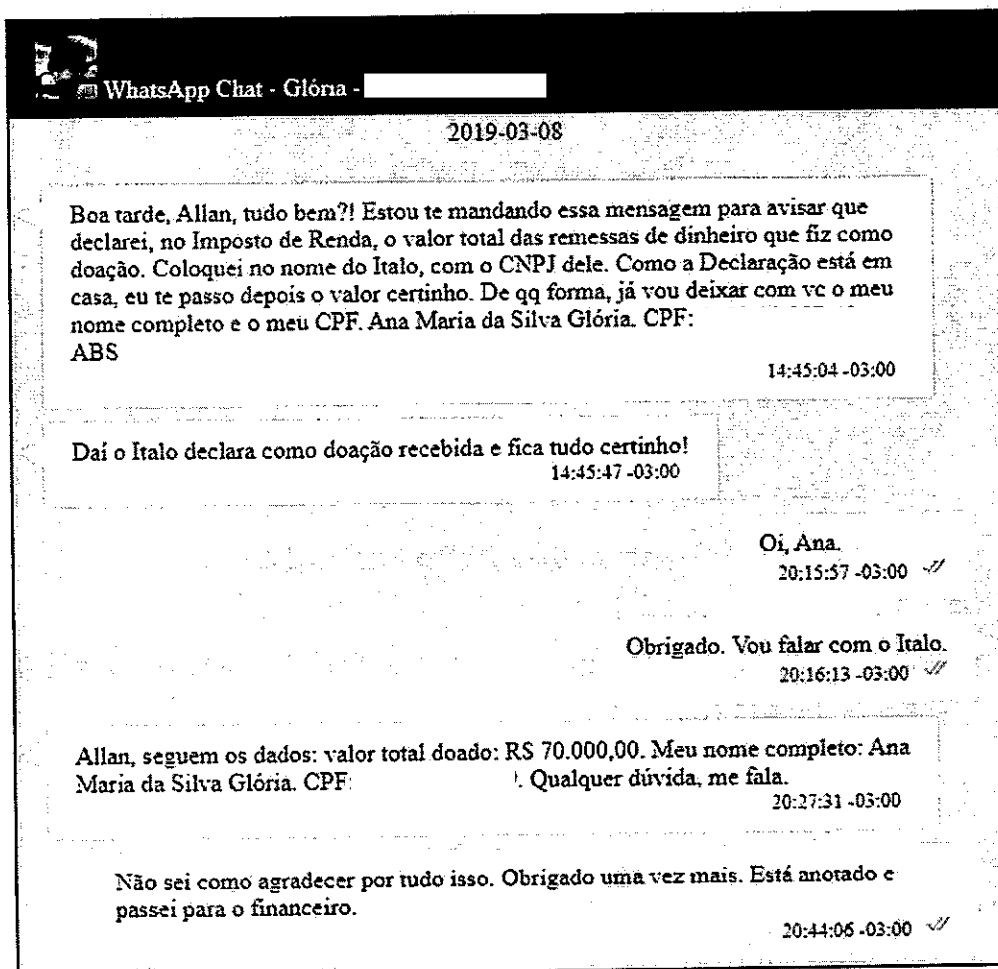


Figura 112 - R\$ 70 mil doado para ITALO

Em 23/05/2019, ANA envia mensagem afirmando que transferiu mais R\$ 10 mil para conta de ITALO:

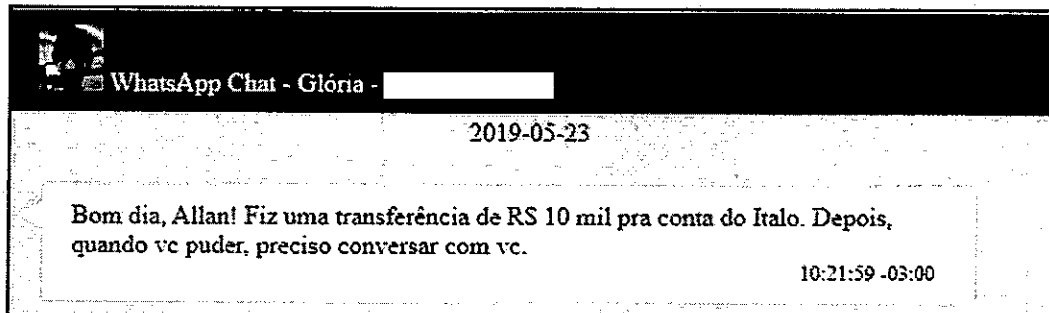


Figura 113 - ANA transfere mais R\$ 10 mil para ITALO

Em 09/02/2020 ANA manda nova mensagem para ALLAN sobre declaração de imposto de renda e doação:

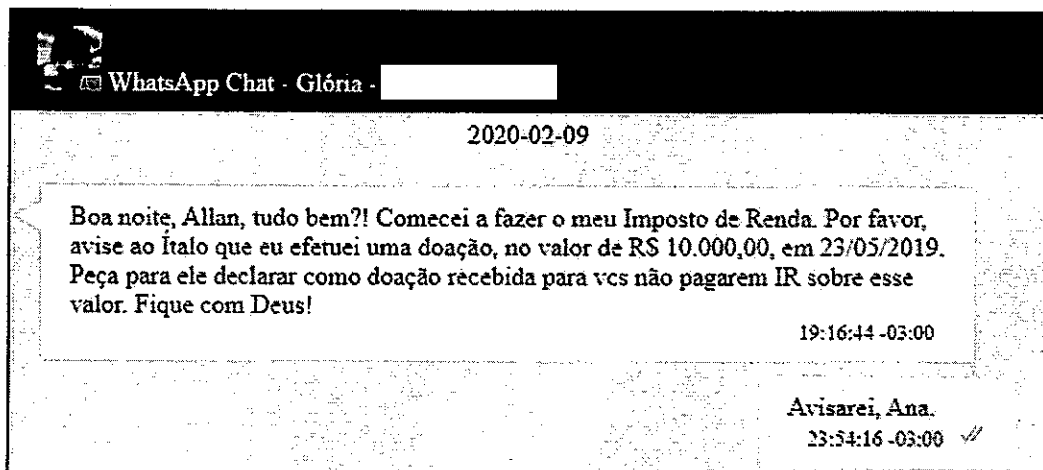


Figura 114 - ANA informando sobre os R\$ 10 mil informados em sua declaração de imposto de renda

Do Grupo INFLUENCERS CONSERVADORES

Há um grupo no aplicativo WhatsApp, INFLUENCERS CONSERVADORES, em que ALLAN participa e que um membro do grupo (– RAFAEL MORENO) passa a ser criticado por ter exposto o TERÇA LIVRE em uma entrevista para o Financial Times.

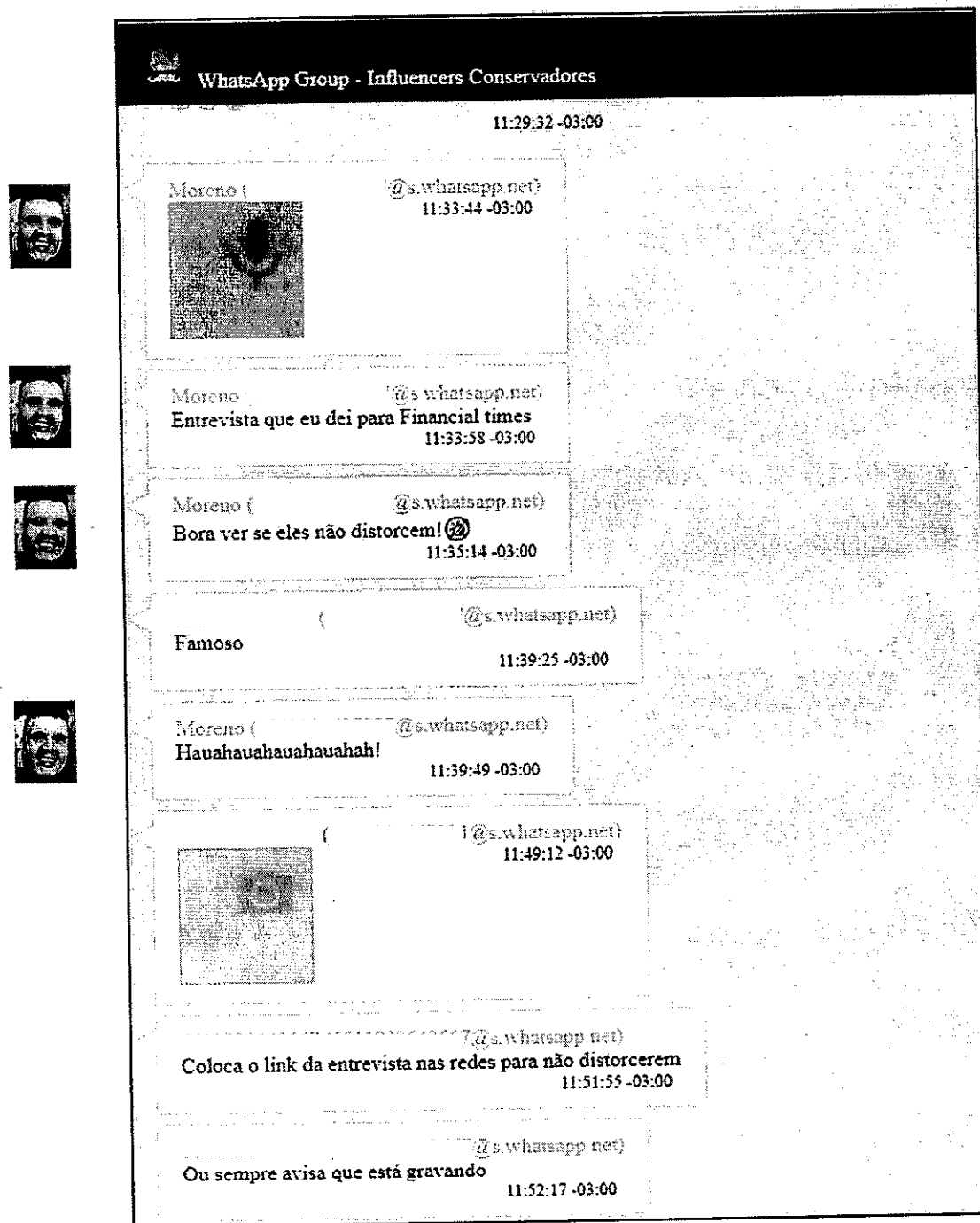


Figura 115 - MORENO manda mensagem de audio sobre entrevista que teria dado o Financial Times

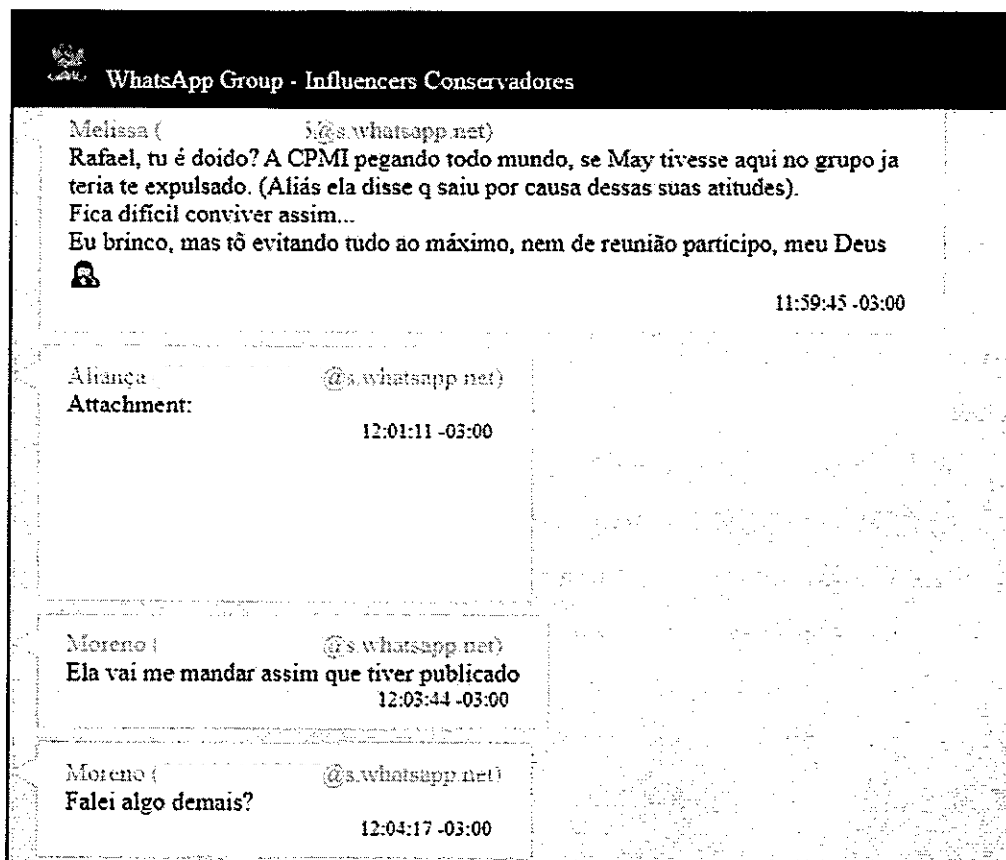


Figura 116 - Continuação da conversa no grupo sobre o audio de RAFAEL MORENO

Não foi possível baixar o arquivo de áudio enviado por MORENO no grupo, provavelmente por este não estar na memória do aparelho de ALLAN.

Entretanto, no material apreendido com OTÁVIO FAKHOURY, disponibilizado através do Laudo 1446-2020 INC, foi possível ouvir o arquivo. Ele possui 27 minutos e 27 segundos. Nele há uma conversa entre RAFAEL MORENO (Robocoservador), que se declara líder do Movimento Brasil Monarquista, e uma mulher não identificada (MNI). Abaixo seguem alguns trechos transcritos do áudio:

(...)
Aos 2 segundos
MNI: *Você tem essa página do Roboconservador há quanto tempo?*
RAFAEL MORENO: *Eu abri essa página... eu já tinha o... O Robo era uma ideia que eu tinha. Tipo, eu tenho uns grupos de WhatsApp que a gente posta lá Terça*

Livre, editorial do MBC, vai postando como se fosse... já viu aqueles grupos de WhatsApp de jornal que só você recebe? Eu faço isso pelo Robo, mas assim... eu solto lá... é um grupo chamado Roboconservador, aí eu ia sozinho soltando editorial do MBC, boletim do Terça Livre. Aí agora tem o Gazeta Conservadora, tem o Conexão Política, às vezes eu solto também. O Terça Livre. E fica o soltando os conteúdos dessas... no grupo do WhatsApp. Então as pessoal estão lá, só recebem e repartem. Então é como se fosse um robô de arroz e feijão. E o, no caso, a página do Roboconservador no Instagram, essas coisas, eu abri dentro do CPAC. Eu estava lá no CPAC Brasil que teve em outubro do ano passado.

MNI: Aham, eu tava lá também.

RAFAEL MORENO: Então. Aí eu lá... Eu falei: ah, meu eu vou abrir as redes sociais. Assim, teve um incentivo todo, né? Aquela coisa que rolou! Falei: Vou abrir! E abri lá, a página do Instagram. O Twitter meu, era o meu pessoal e eu mudei só de nome. Porque eu já tinha, eu não tinha muito seguidor, mas eu tinha o que? Uns 500, 600. E tinha uma galera legal que me seguia assim, dessa turma do conservadorismo. Já tinha uma turma legal. Eu falei meu... Eu já não era muito ligado no Twitter, não era muito ativo no Twitter, vou usar minha conta mesmo. Tenho desde 2011 minha conta, se não me engano. Aí eu alterei a conta. O Instagram que eu montei do zero. Eu tenho o meu pessoal. O meu pessoal eu deixo mais, não fico mexendo muito com política. Apesar que eu tenho mais foto com política lá do que... Mas eu não fico postando meme, essas coisas no meu pessoal. Agora no do Robo, então é assim: o grupo de WhatsApp que eu tenho, eu faço uma questão mais séria, um trabalho mais sério, voltado ao jornalismo mesmo. Eu não sou jornalista, mas, assim, eu compartilho a galera, é uma mídia conservadora, né? As pessoas recebem conteúdos jornalísticos mais voltados pro conservadorismo. No Instagram é mais focado em meme, entendeu? É mais pô, vamos zuar. Mas tem também, tem notícias também, tem outras coisas, mas é mais essa pegada, tipo, vamos falar, a gente é robô mesmo, tudo que eles chamam a gente, a gente fala: a gente é. Então vamos ser aquilo. Entendeu?

MNI: Certo, entendi. É, quantas pessoas tem nesse grupo do WhatsApp, você sabe dizer?

RAFAEL MORENO: A gente tem 5 grupos. É..., ah, tem cerca de, acho que uma média de 100 pessoas por cada grupo. Então vamos umas 500 pessoas aí.

MNI: Certo.

RAFAEL MORENO: *Mas só recebem, mas quem compartilha, tem um representante do Gazeta Conservadora, um representante do MBC, tem um representante do Terça Livre, lá eles vão mandando o conteúdo. Tipo o vídeo do boletim, a pessoa recebe. Entendeu? É mais ou menos isso.*

MNI: *Entendi. Então é meio que uma rede, só pra compartilhar mesmo informações, né?*

RAFAEL MORENO: *Sim, sim.*

MNI: *Legal.*

(...)

Aos 6:39

MNI: *É... Então essas manifestações, em particular essa na casa do Dória, mas e nas outras, você tem participado?*

RAFAEL MORENO: *Sim. Hã?*

MNI: *Como pessoa individual, não como liderança de um movimento, nem nada.*

RAFAEL MORENO: *Sim. Eu participo. Não fui em todas, até porque não dá. Mas eu fui na sexta-feira dia primeiro. Mas teve no sábado. Teve uma, parece que foi Deus que falou: “não vai”, porque foi na casa do Alexandre de Moraes, aí foi dez pessoas só, parece. E aí três foram presos lá, o cara mandou prender. Aí agora a gente vai fazer uma grande lá. Amanhã. Amanhã vai ter uma grande lá, vai mó galera, na porta da casa do Alexandre de Moraes. Ele prendeu três, agora eu quero ver prender todo mundo, entendeu?*

MNI: *E quem tá organizando essa de amanhã?*

RAFAEL MORENO: *Então, ela não parte, não tem uma organização específica. Eu recebi, eu recebi no WhatsApp e espalhei também. Então, tá todo mundo. Uma galera já, isso já veio, o pessoal do acampamento que tá fazendo o acampamento da ALESP que tá organizando isso aí. (...)*

(...)

A seguir algumas reações de membros desse grupo ao áudio postado por RAFAEL MORENO:

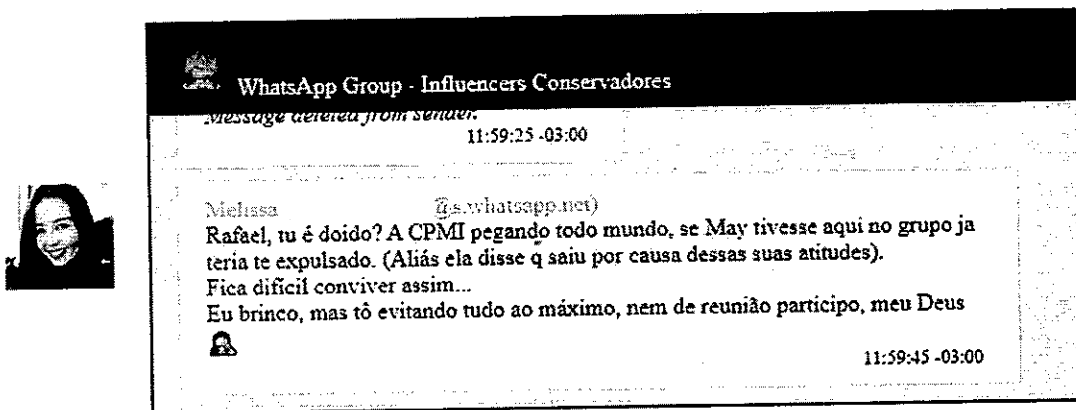


Figura 117 - Reação de MELISSA ao audio de RAFAEL MORENO

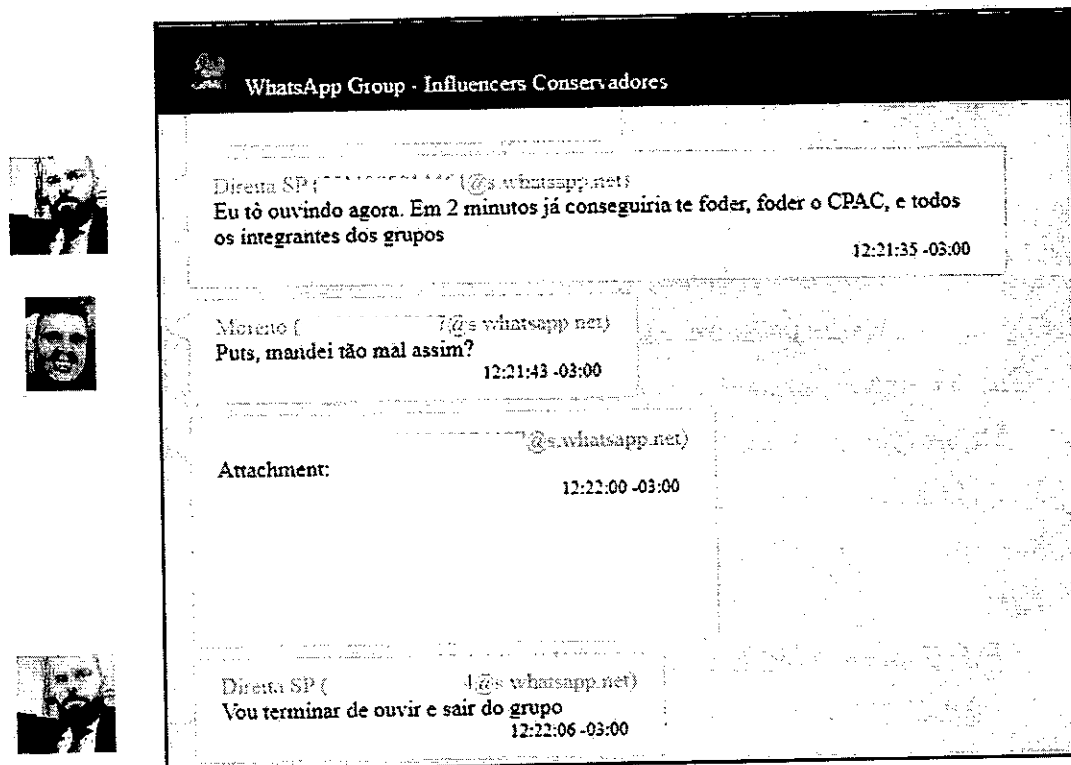


Figura 118 - Reação de DIREITA SP ao audio de RAFAEL MORENO

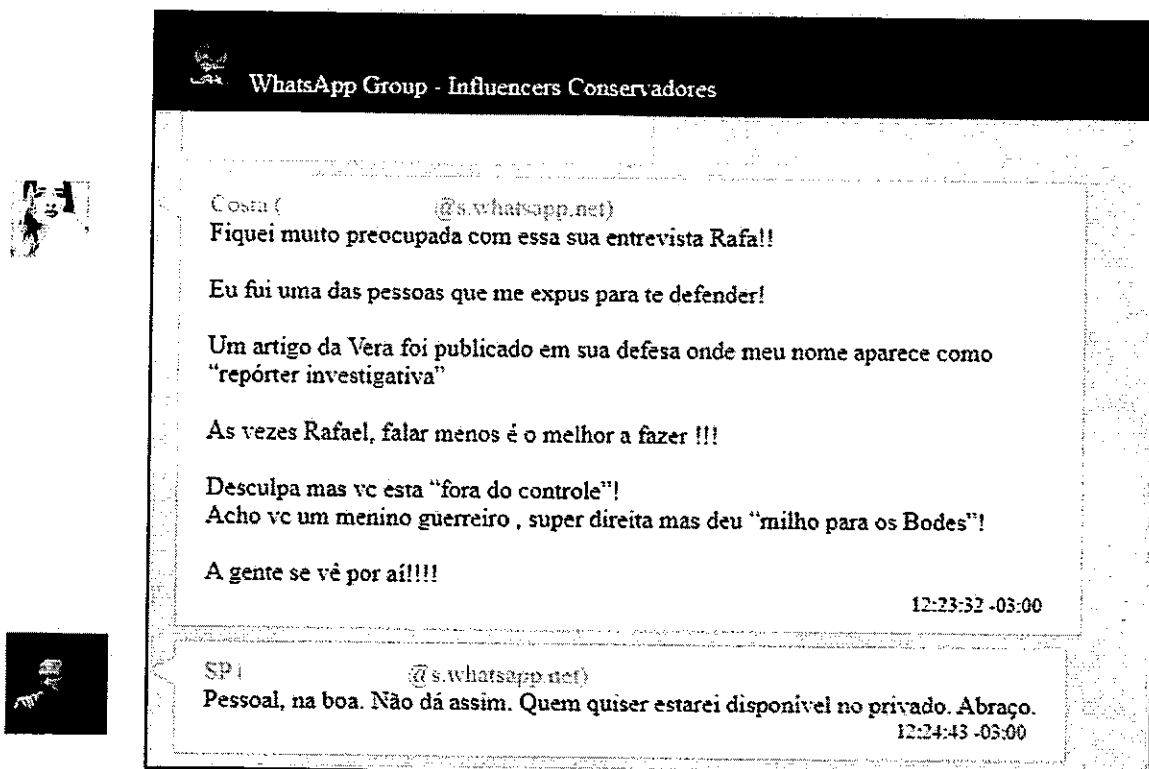


Figura 119 - Declarações de COSTA e SP em relação ao áudio de RAFAEL MORENO

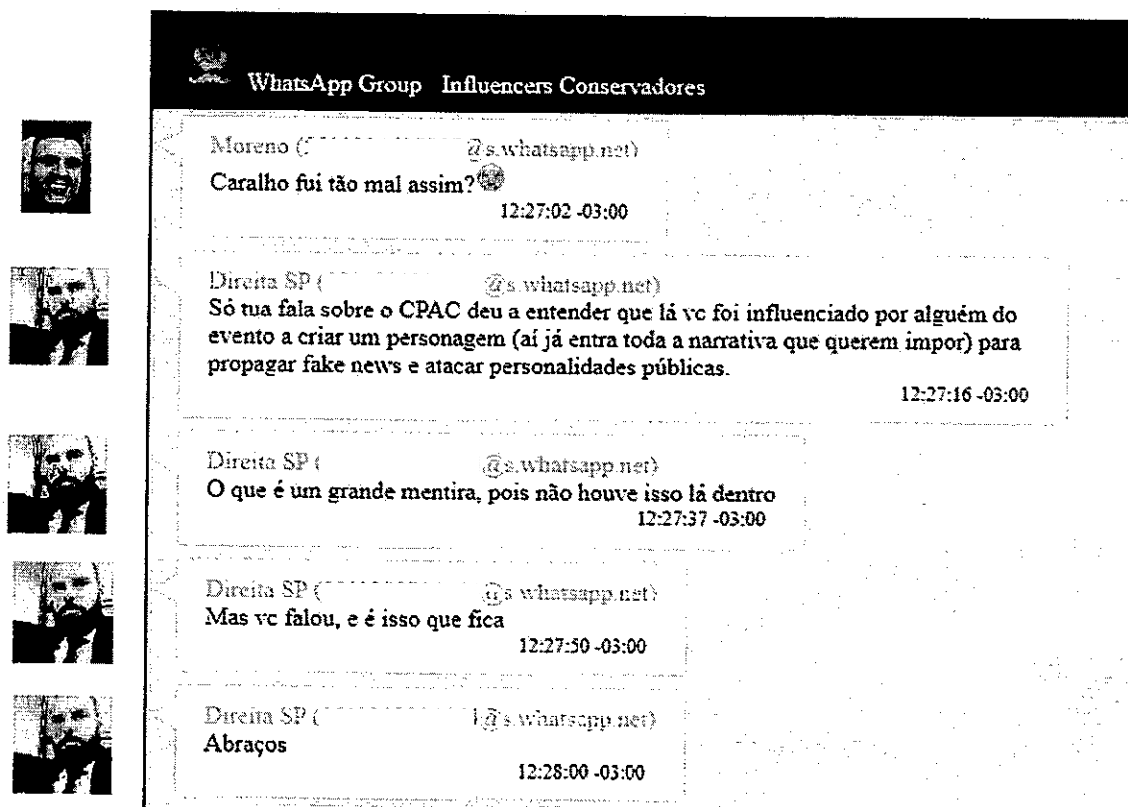


Figura 120 - novamente DIREITA SP sobre o áudio

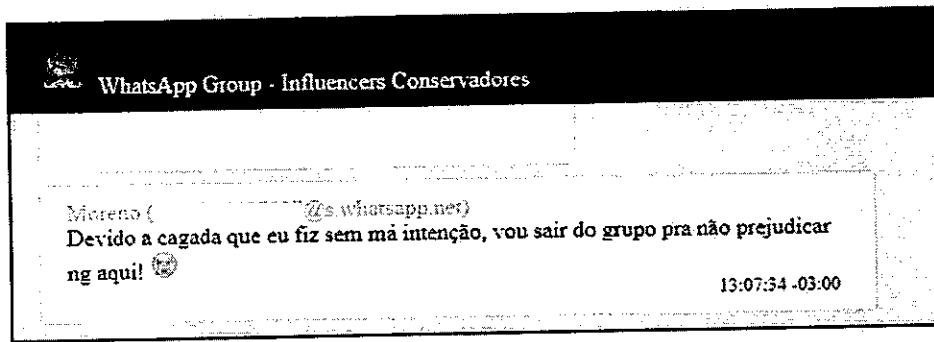
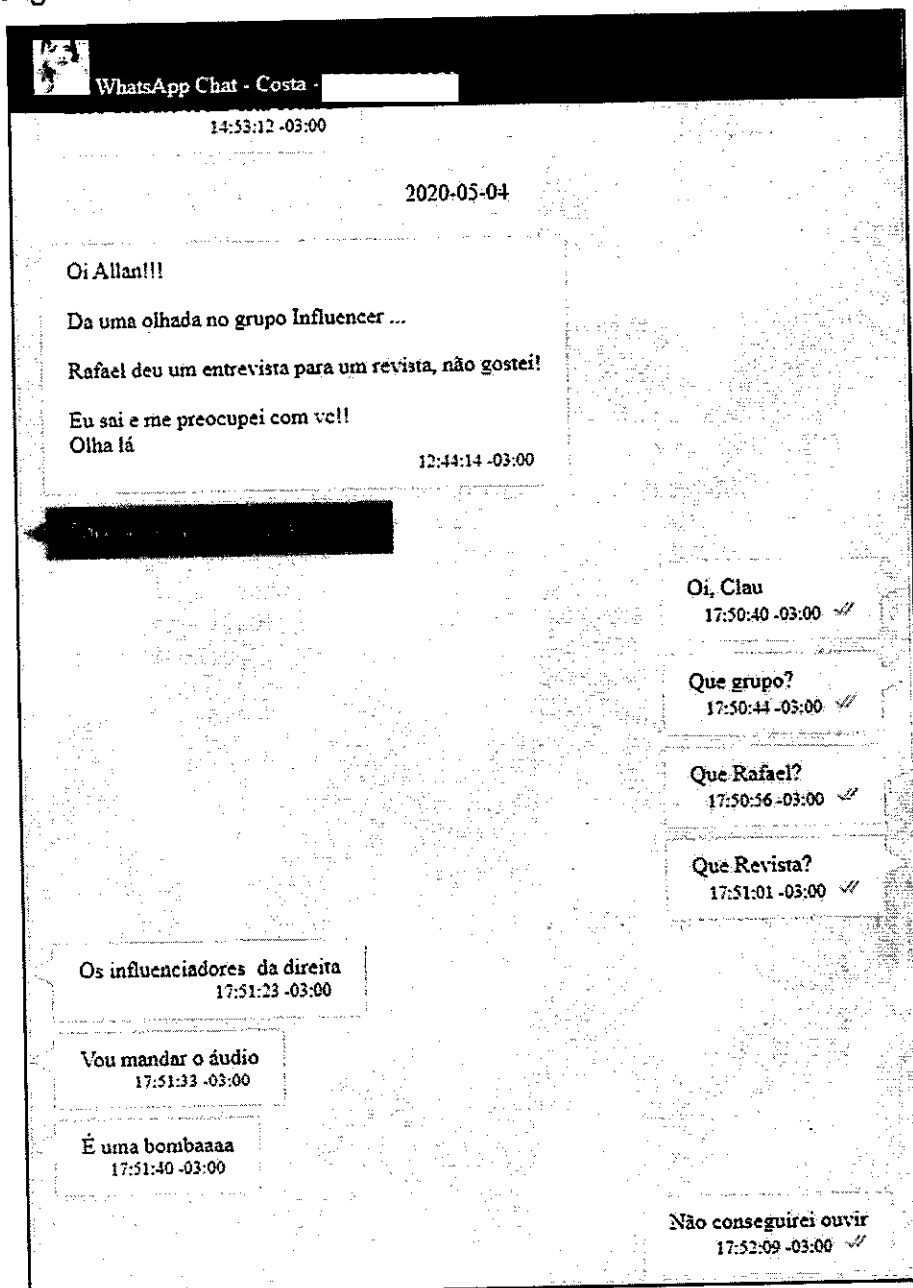
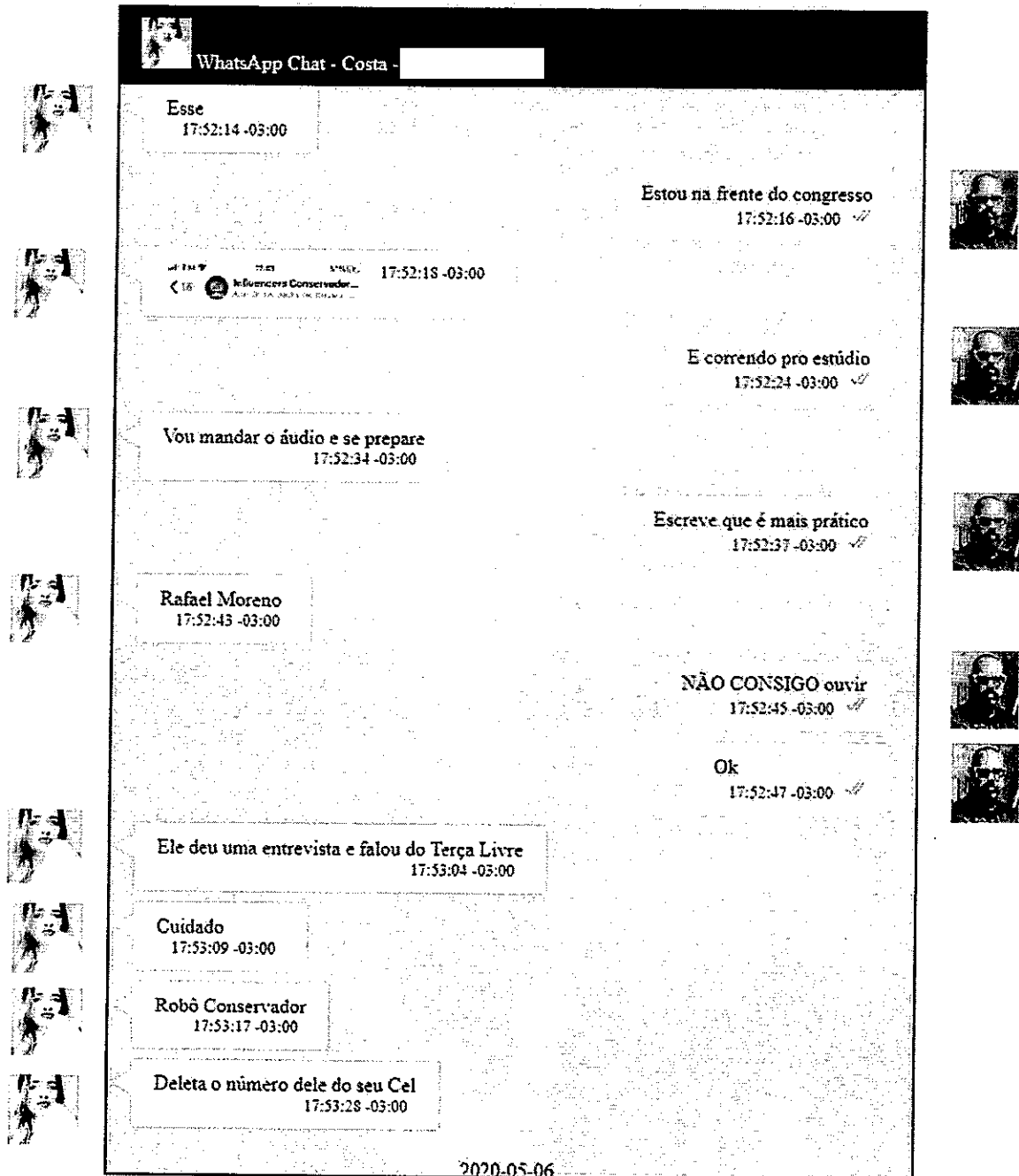


Figura 121 - MORENO afirma que vai sair do grupo devido ao seu áudio

Em uma conversa privada com ALLAN, COSTA (████████████████████) manda mensagem sobre o áudio da entrevista enviada por MORENO:





No dia 01/05/2020, o número 558892250558, envia uma mensagem "Pra quem não sabe, temos um grupo com páginas, que carinhosamente apelidamos de GDO em ironia a cpmi das fake News". Provavelmente o GDO seja a sigla adotada para o termo gabinete do ódio. Na sequência RAFAEL MORENO envia a mensagem "Já joga o @RoboConservador lá":

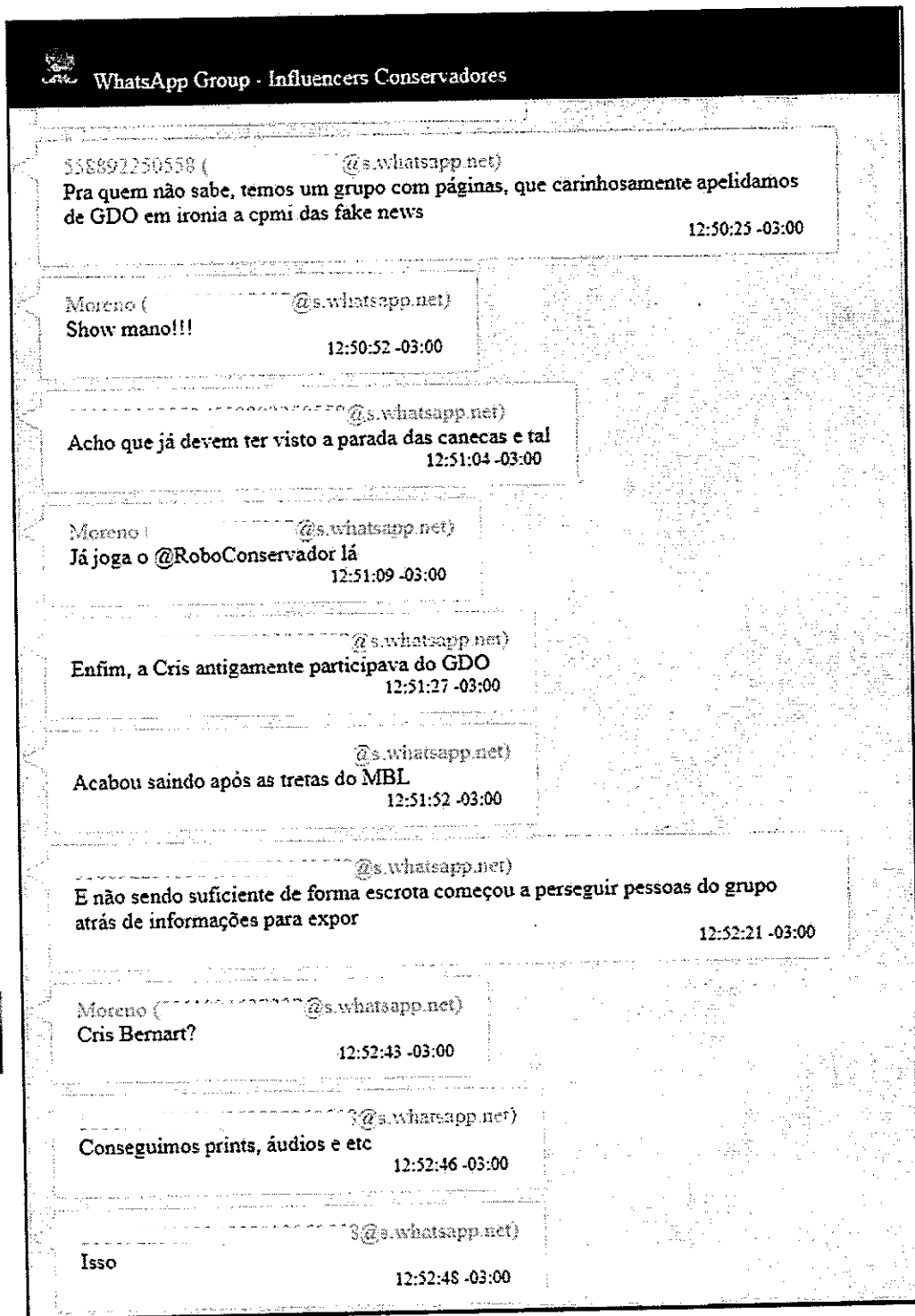


Figura 122 - 558892250558 envia uma mensagem "Pra quem não sabe, temos um grupo com páginas, que carinhosamente apelidamos de GDO em ironia a cpmi das fake News".

A seguir segue uma planilha com os integrantes deste grupo "INFLUENCERS CONSERVADORES":

Telefone	Nome
	Jouberth Souza (Jow BR)
	Allan
	André Petros Direita SP
	Henrique Oliveira
	Italo Lorenzon Neto
	Pedro Alaer
	@rafaelmorenoss
	Clau Costa
	Sergio Lima Aliança
	Paula Marisa
	Karina Kufa
	Prof. Carlos Barros - @profcabarros
	Melissa - @isamelissams
	Barbara Te Atualizei
	Jessika Coelho
	PH Araujo
	Vivian (Vera) Amatti
	Otávio Fakhoury
	Fábio Lopes
	Maurício Costa
	Fernando Melo
	Técio Melo
	Pietro Pilloni
	Guther
	Rodrigo Del Arc
	Thais

Figura 123 - Participantes do grupo Influencers Conservadores

Das reuniões quinzenais / semanais na casa de ALLAN e os grupo GENGIS HOUSE / QG – ESTADO MAIOR

No celular de ALLAN, analisado através do LAUDO 1597/2020 INC, no aplicativo WhatsApp, há alguns grupos em que são marcadas reuniões na casa de ALLAN no endereço SHIS Qi 19 conjunto 7 casa 19, conforme se observa nas imagens que serão expostas.

Aparentemente houve uma mudança de grupo após a publicação de uma reportagem na revista Crusoé, em que há uma citação de que ALLAN estaria morando em uma casa no Lago Sul.

Em 06/09/2019, ALLAN envia mensagens no grupo QG ESTADO MAIOR, mostrando o receio que seu endereço fosse exposto por ALEXANDRE FROTA:

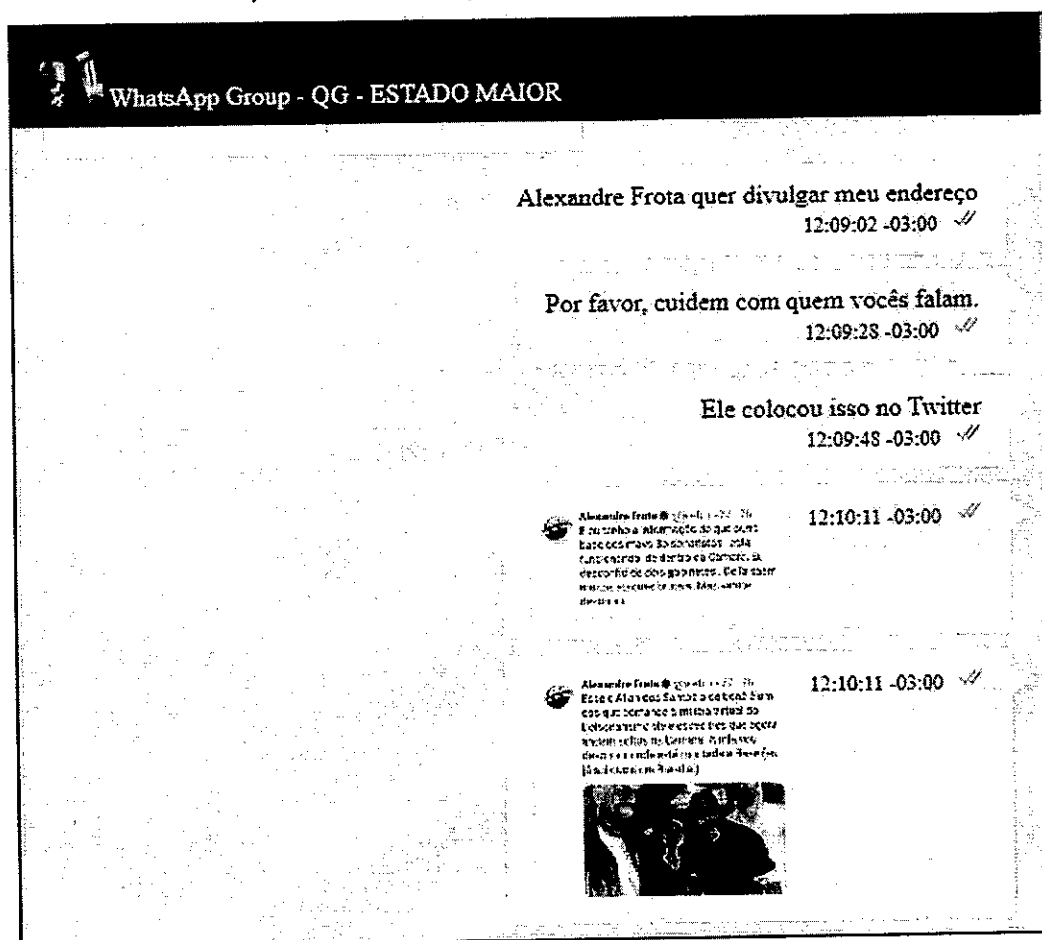


Figura 124 - Mensagem de ALLAN no grupo QG ESTADO MAIOR

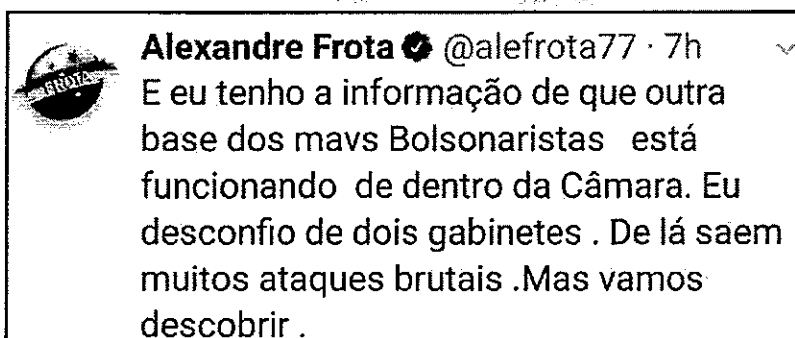


Figura 125 - Imagem enviada por ALLAN

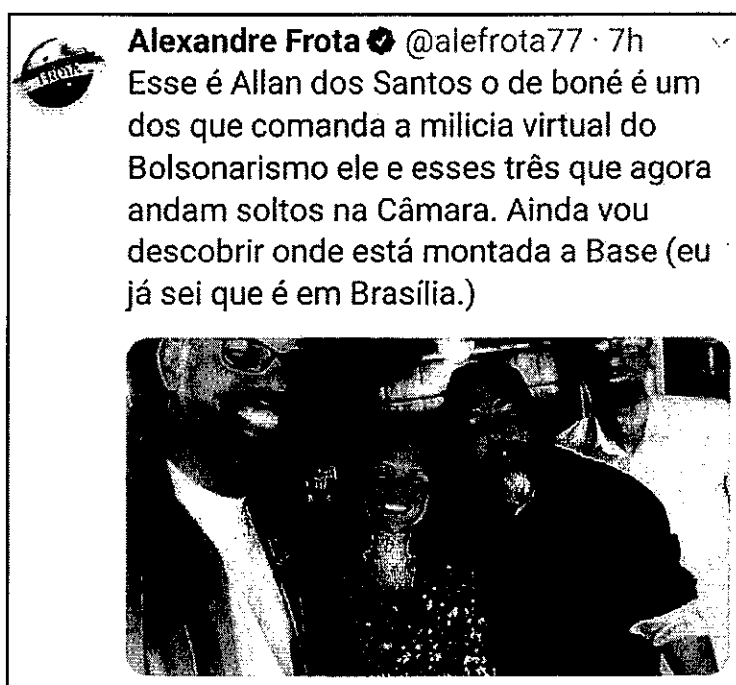


Figura 126 - Imagem enviada por ALLAN

ALLAN envia mais mensagens sobre as postagens do Twitter:

WhatsApp Group - QG - ESTADO MAIOR

Alvaro Argente... 13:29:59 -03:00 ✓

O PT veio pra cima 13:30:10 -03:00 ✓

O cara do Twitter é advogado de Alagoas e defensor do PT 13:30:42 -03:00 ✓

Lopes (Vagabundos @s.whatsapp.net) 13:46:51 -03:00

Ayres (Isso não é bom @s.whatsapp.net) 13:53:03 -03:00

Lopes (Atenção redobrada @s.whatsapp.net) 13:54:04 -03:00

O Frota é metido mas em dois minutos da pra achar merda dele espalhada por aí. @s.whatsapp.net) 13:58:50 -03:00

14:01:30 -03:00 ✓



h a

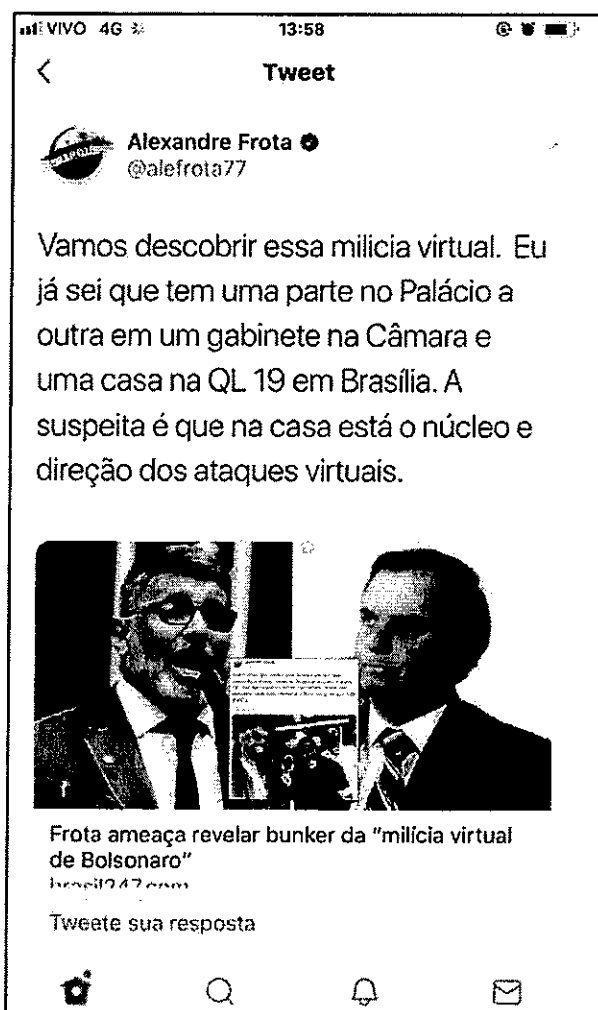


Figura 127 - Imagem enviada por ALLAN no grupo QG - ESTADO MAIOR

Em seguida alguns membros do grupo passam a debater soluções para uma possível divulgação do endereço da casa de ALLAN:

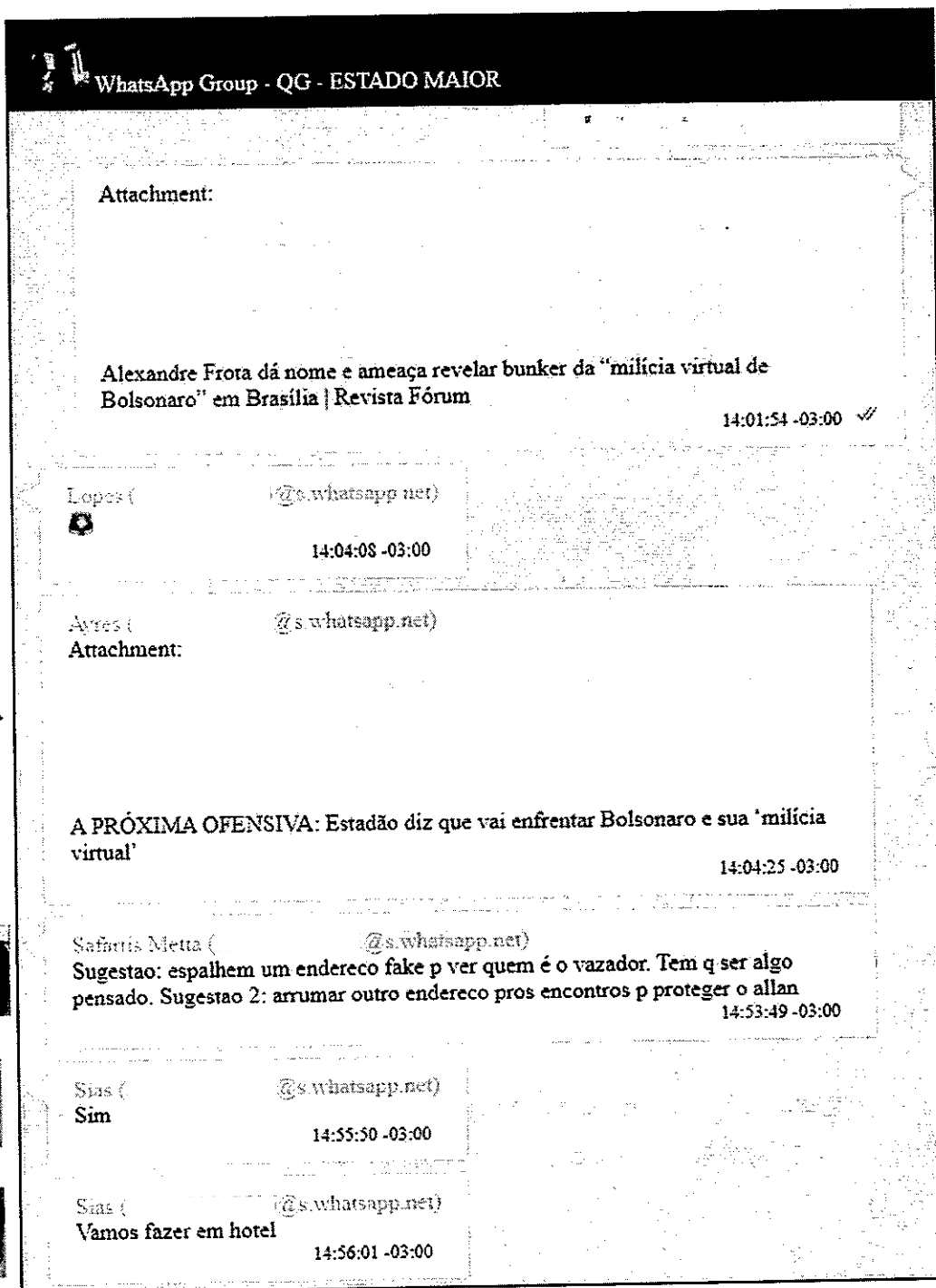
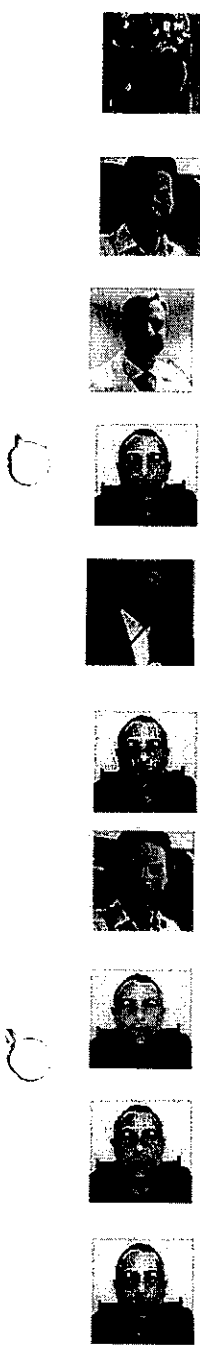


Figura 128- Continuação da conversa no GRUPO QG - ESTADO MAIOR



WhatsApp Group - QG - ESTADO MAIOR

Sias (@s.whatsapp.net)
Oq acham?
14:56:06 -03:00

Safaris Metta (@s.whatsapp.net)
Todo lugar q formos tera risco de escuta alguma hora
14:56:54 -03:00

Angotti Neto (@s.whatsapp.net)
tem que sair da casa do Allan. Expõe demais. Pode ser itinerante inclusive.
14:57:07 -03:00

Labre (@s.whatsapp.net)
Meu ap está a disposição
14:57:27 -03:00

Colombo Mendes (@s.whatsapp.net)

14:57:28 -03:00

Labre (@s.whatsapp.net)
Moro sozinho
14:57:34 -03:00

Safaris Metta (@s.whatsapp.net)
Cabe o povo todo?
14:57:39 -03:00

Labre (@s.whatsapp.net)
É funcional
14:57:49 -03:00

Labre (@s.whatsapp.net)
5.768 m2
14:57:55 -03:00

Labre (@s.whatsapp.net)
Kkkkkk
14:57:58 -03:00

Figura 129 - Conversas sobre as reuniões

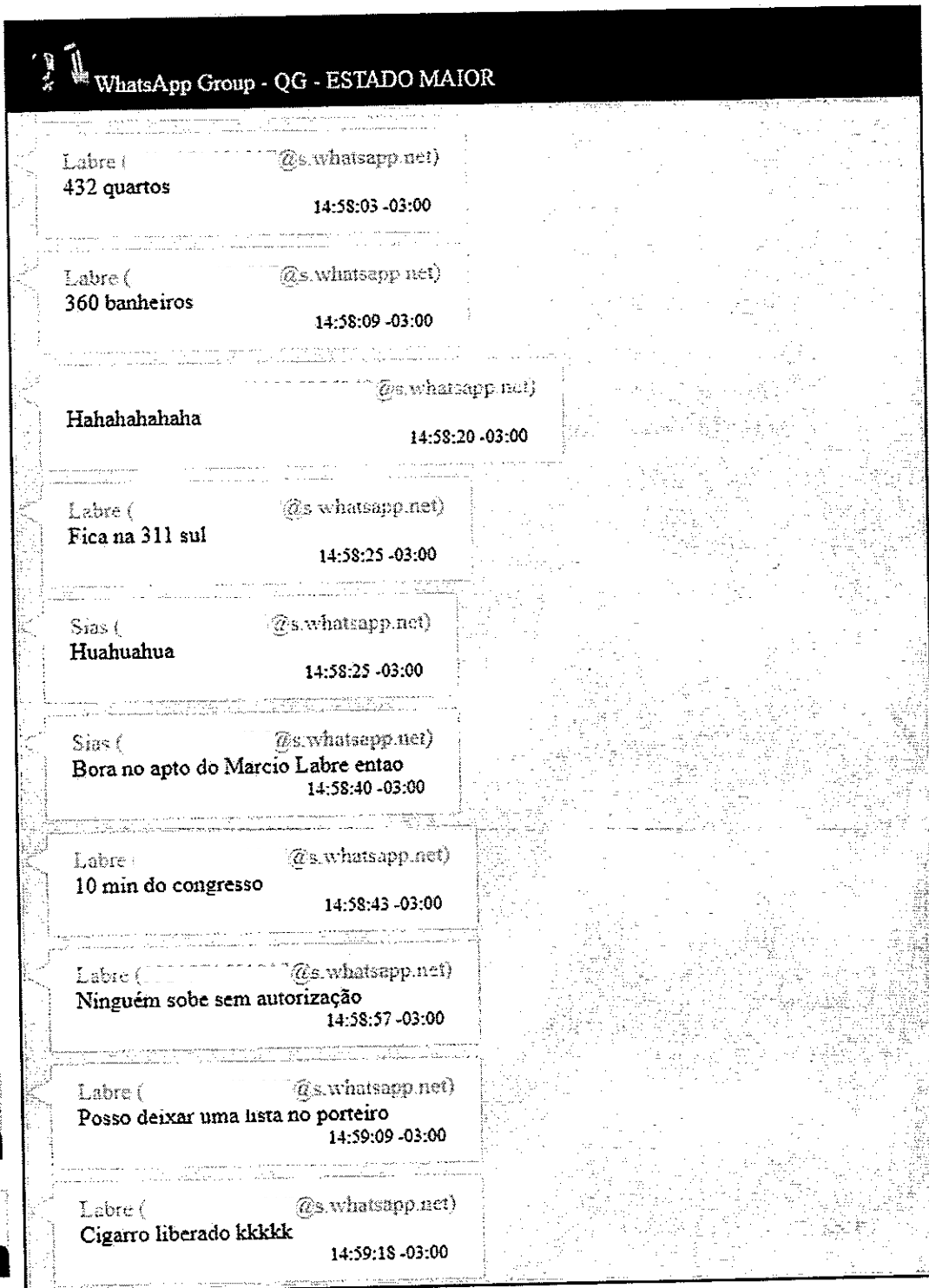


Figura 130 - Conversas sobre as reuniões

WhatsApp Group - QG - ESTADO MAIOR

Angotta Neto (@s.whatsapp.net)
Para mim é mais perto e o risco de conflitos com a patroa sofre um considerável decréscimo.
14:59:32 -03:00

Safaris Meira (@s.whatsapp.net)
Pode chamar o kim e montar um corredor polones?
14:59:58 -03:00

Labre (@s.whatsapp.net)
Kkkkj
15:00:12 -03:00

Sias (@s.whatsapp.net)
🤔
15:00:24 -03:00

Labre (@s.whatsapp.net)
Se quiserem ja na segunda, pode
15:01:14 -03:00

Brasília (@s.whatsapp.net)
Pode ser no meu ape também
15:01:19 -03:00

Brasília (@s.whatsapp.net)
Eh perto do Labre
15:01:24 -03:00

Brasília (@s.whatsapp.net)
111 sul
15:01:27 -03:00

Brasília (@s.whatsapp.net)
Pode ir revezando
15:01:33 -03:00

Labre (@s.whatsapp.net)
Chego 20:30
15:01:34 -03:00

Figura 131 - conversas sobre as reuniões

MAURO também cita a que “parceria” com GUILHERME foi reavaliada. Provavelmente, trata-se de GUILHERME MAGALHÃES DA CUNHA COSTA, CPF [REDACTED], salvo nos contatos de ALLAN como GUILHERMÃO. Ele possui vínculo com a empresa PAPER EXCELLENCE.

GUILHERME também é presidente da ABRIG (Associação Brasileira de Relações Institucionais e Governamentais), CNPJ 10.519.719/0001-97.

Em fontes abertas, há diversas notícias sobre uma disputa judicial entre J&F INVESTIMENTOS (empresa dos irmãos BATISTA) e PAPER EXCELLENCE pelo controle da empresa ELDORADO CELULOSE.

ALLAN e GUILHERME em conversas pelo celular trocam informações sobre notícias, fatos e processos relacionados a J & F, conforme trecho abaixo em uma conversa do dia 07/08/2019:

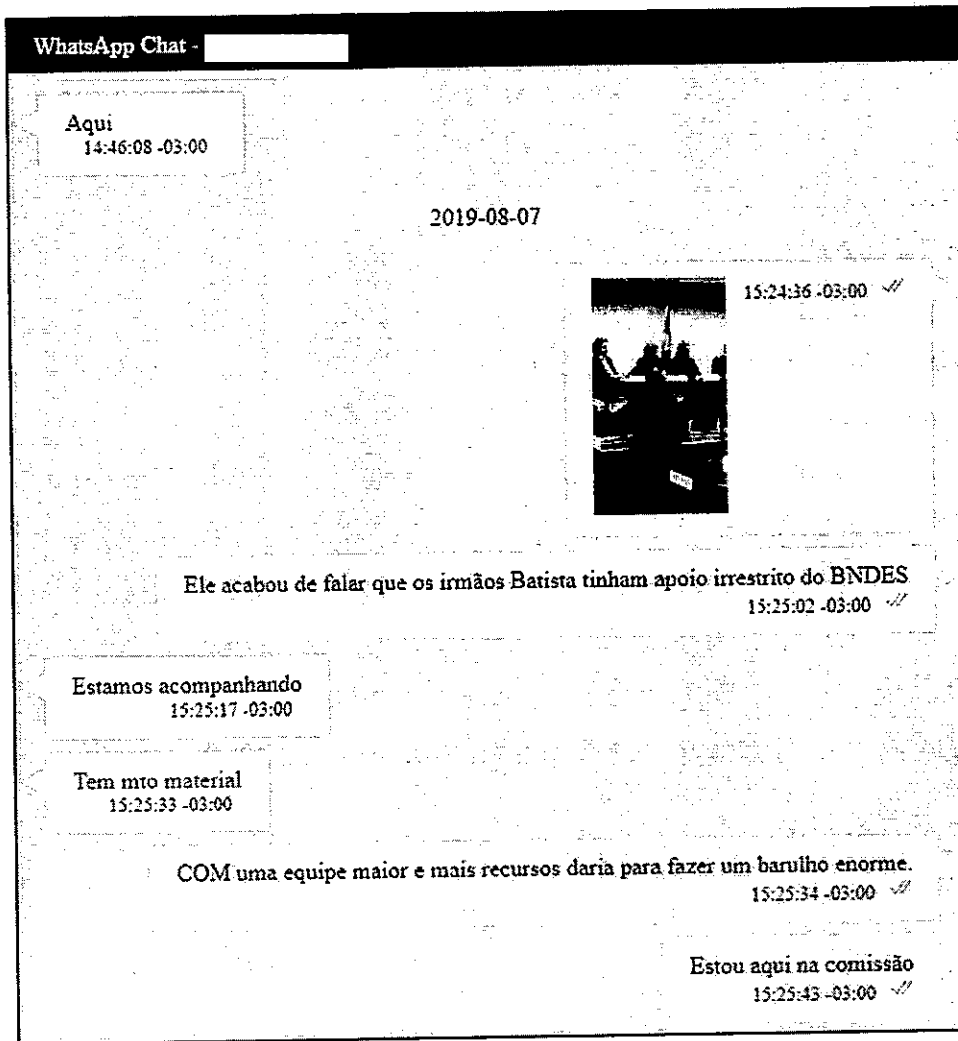


Figura 161 - ALLAN e GUILHERMÃO conversando

No grupo "Conselheiros TL" no dia 18/05/2019, eles conversam sobre o GUILHERMÃO e o contrato:

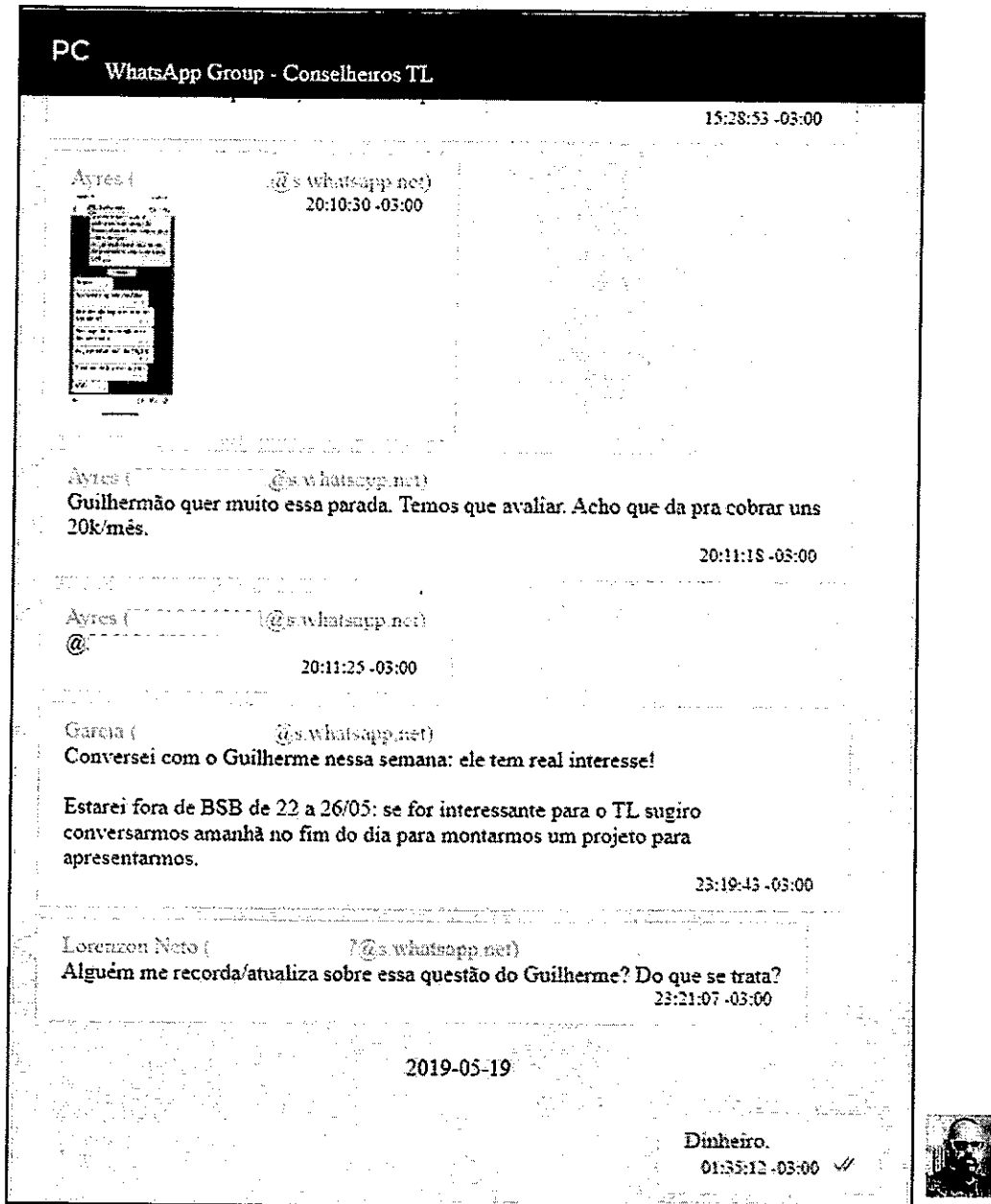


Figura 162 - Conversas no grupo Conselheiros TL sobre o contrato com GUILHERMÃO

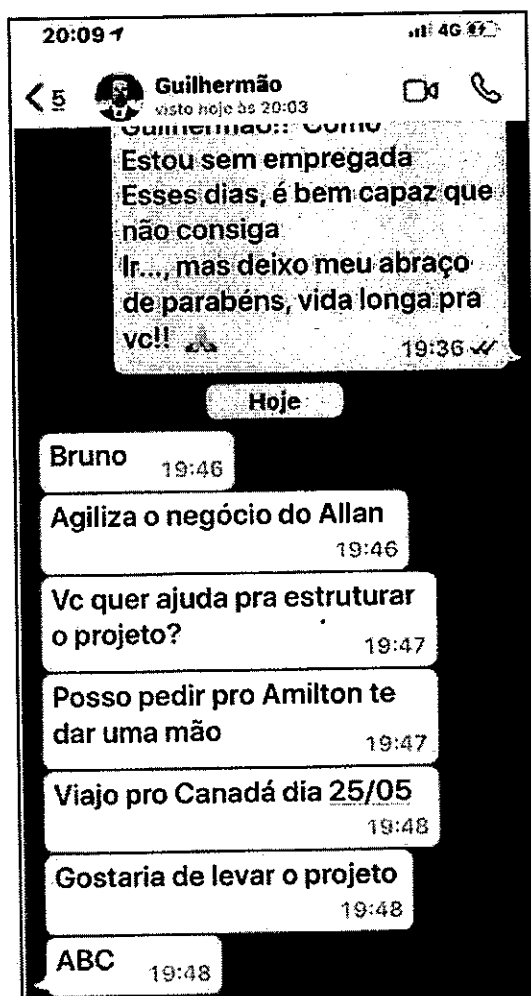


Figura 163 - Imagem enviada por BRUNO AYRES no grupo Conelheiros TL

No dia 30/07/2019, ALLAN envia foto do perfil do instagram de GUILHERME onde este afirma do seu vínculo com a empresa PAPER EXCELLENCE:

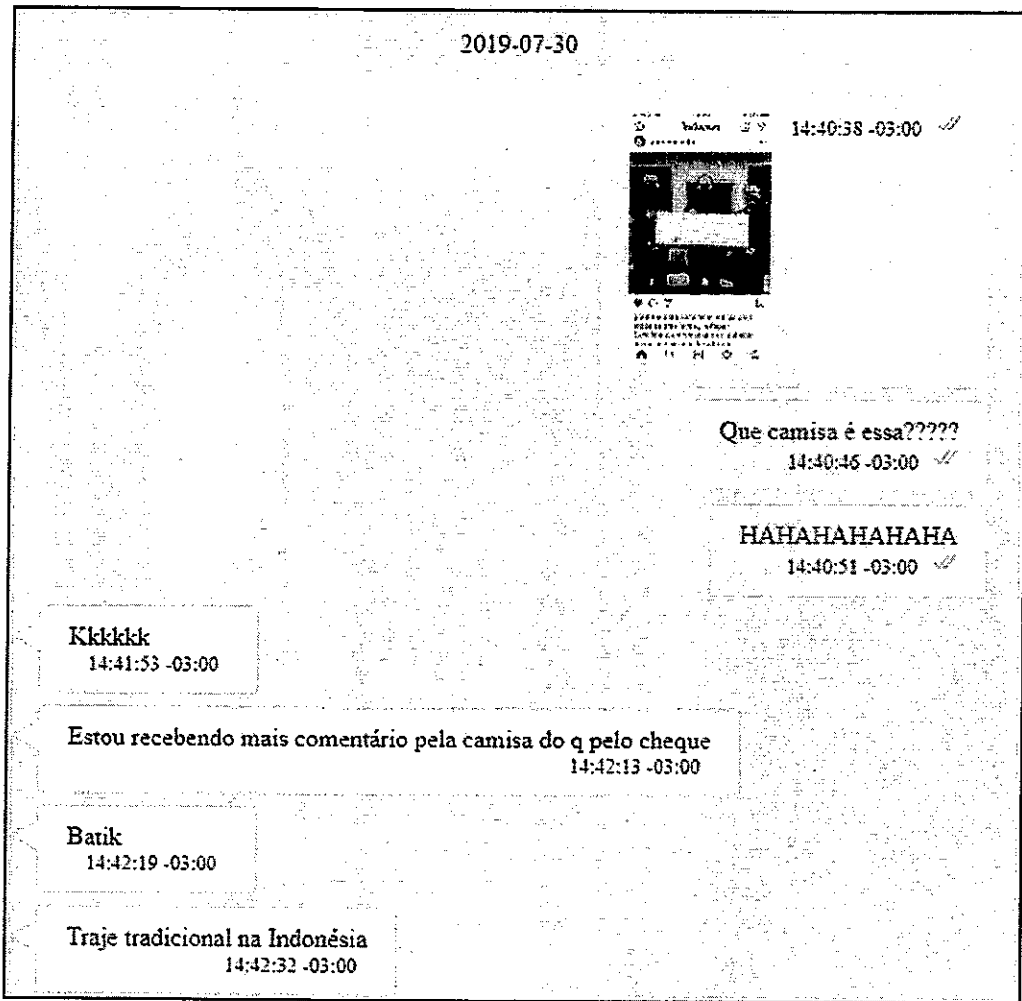


Figura 164 - ALLAN envia foto de perfil de GUILHERME no instagram

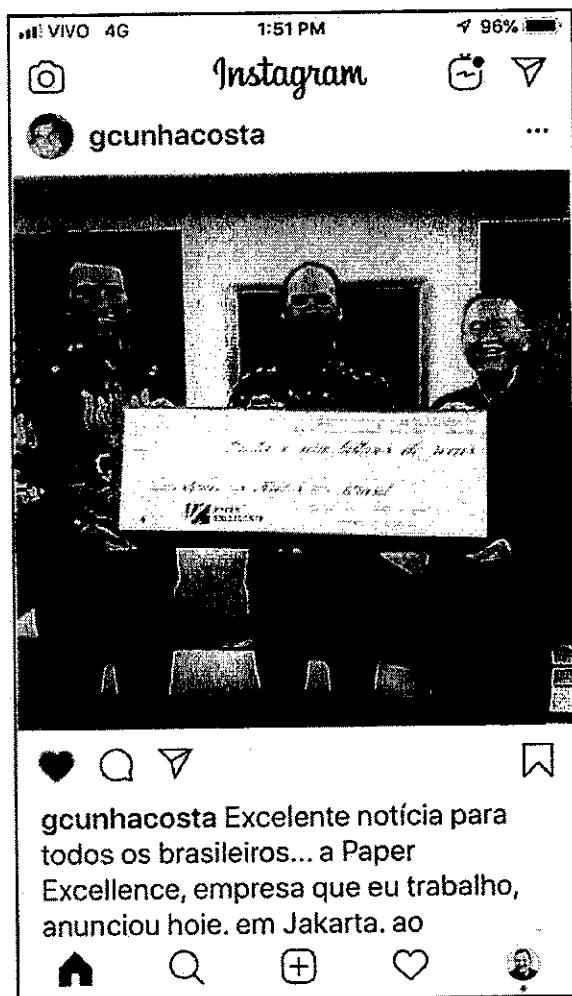


Figura 165 - Foto enviada por ALLAN a GUILHERME mostrando seu vínculo com a PAPER EXCELLENCE

No dia 19/08/2019, GUILHERMÃO fala que conversou com MAURO e menciona o provável contrato:

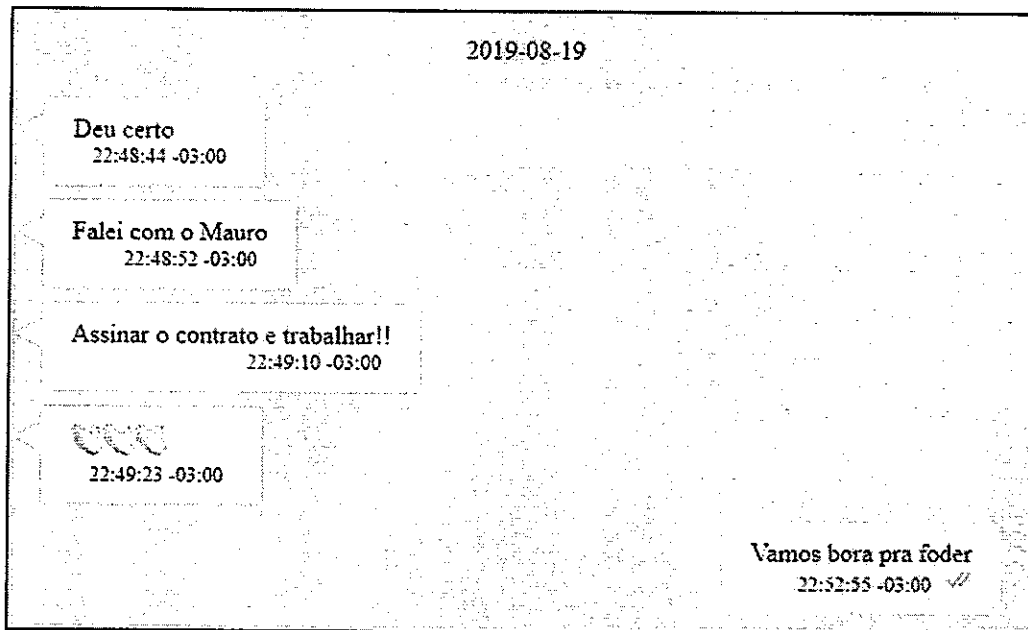


Figura 166 - ALLAN e GUILHERMÃO: assinatura do contrato

No dia 26/08/2019, eles conversam no grupo "Conselheiro TL" sobre o contrato com GUILHERME que seria feito por meio da empresa VÉLI (SUCESSO):

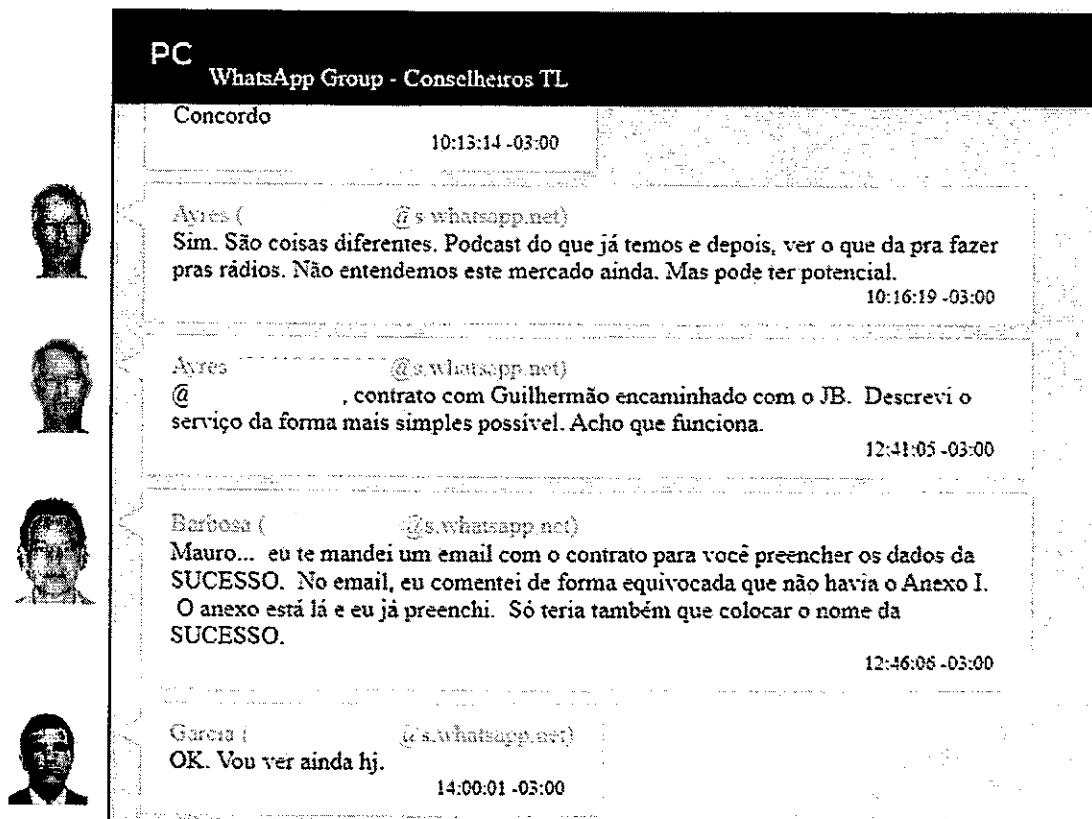


Figura 167 - VÉLI (SUCESSO) seria provável empresa a realizar o contrato com empresa de GUILHERME

No dia 29/08/2019 voltam a conversar sobre o contrato que envolveria GUILHERME:

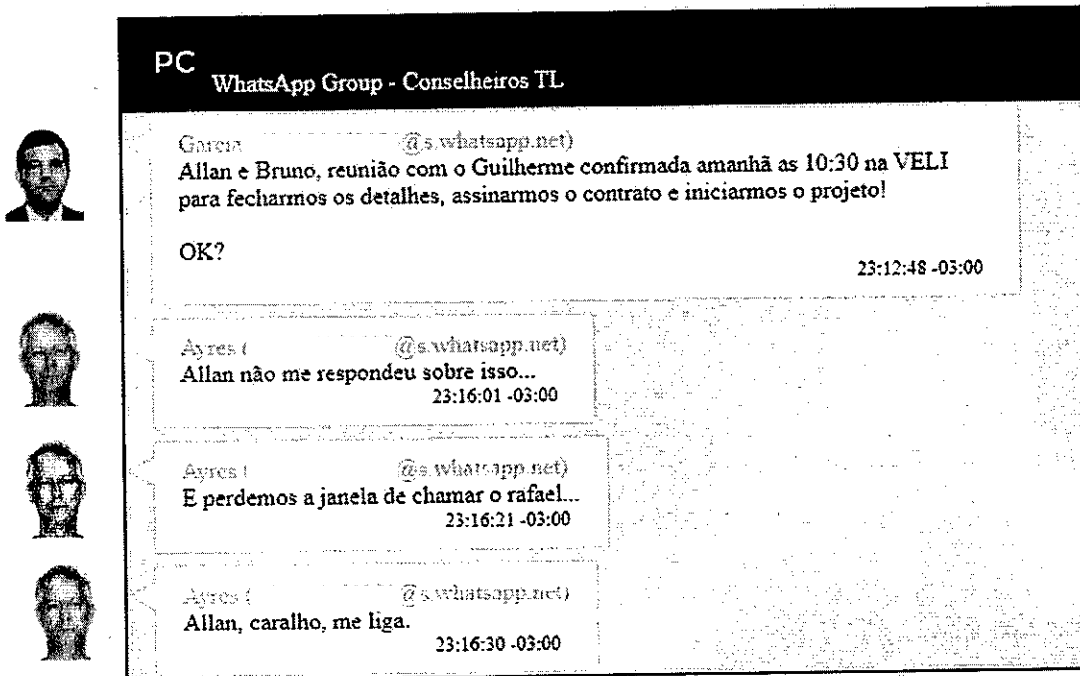


Figura 168 - Conversas no grupo Conselheiros TL sobre reunião com GUILHERME

No dia 13/09/2019 falam novamente sobre o assunto:

PC
WhatsApp Group - Conselheiros TL

Começaremos atrasado o Boletim pq as crianças acordaram as cinco da manhã e precisei ajudar a Carol
10:28:53 -03:00 ✓

Foi punk
10:28:59 -03:00 ✓

Rafa já estava aqui antes
10:29:06 -03:00 ✓

A culpa é minha
10:29:13 -03:00 ✓

A grana do Guilherme JÁ ENTROU?
15:00:31 -03:00 ✓

O contrato foi assinado. Isso eu sei.
15:00:45 -03:00 ✓

Negrão (@s.whatsapp.net)
@) você e o Rafael vão participar da reunião da revista ?
15:02:04 -03:00

Que horas será?
15:03:49 -03:00 ✓

O Rafael está MUITO PRECUPADO.
15:04:15 -03:00 ✓

Negrão (@s.whatsapp.net)
Eu também 🤔🤔
15:04:33 -03:00



Figura 169 - ALLAN falando sobre a preocupação de RAFAEL

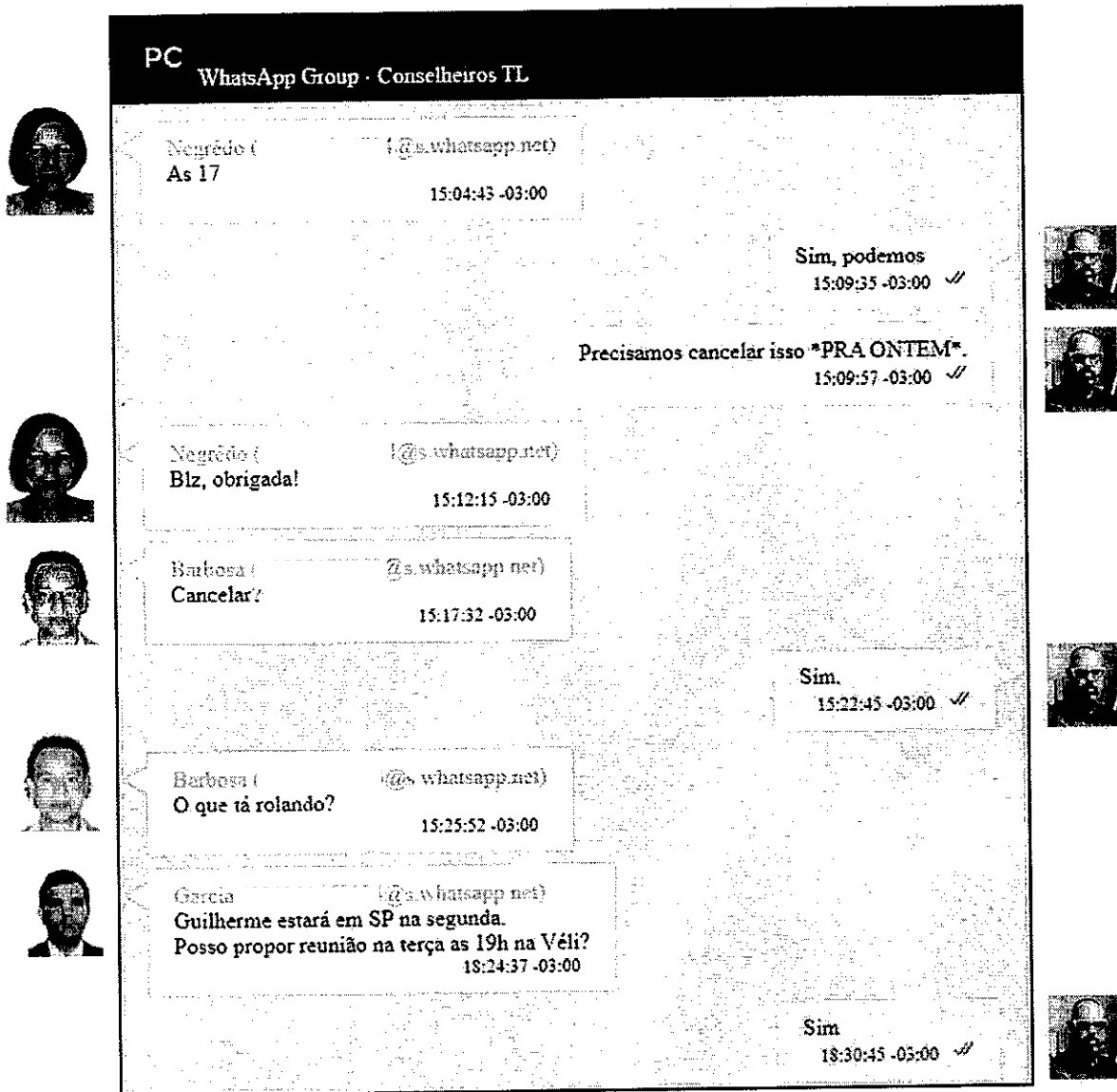


Figura 170 - ALLAN afirmando no Conselheiro TL que precisa cancelar PRA ONTEM

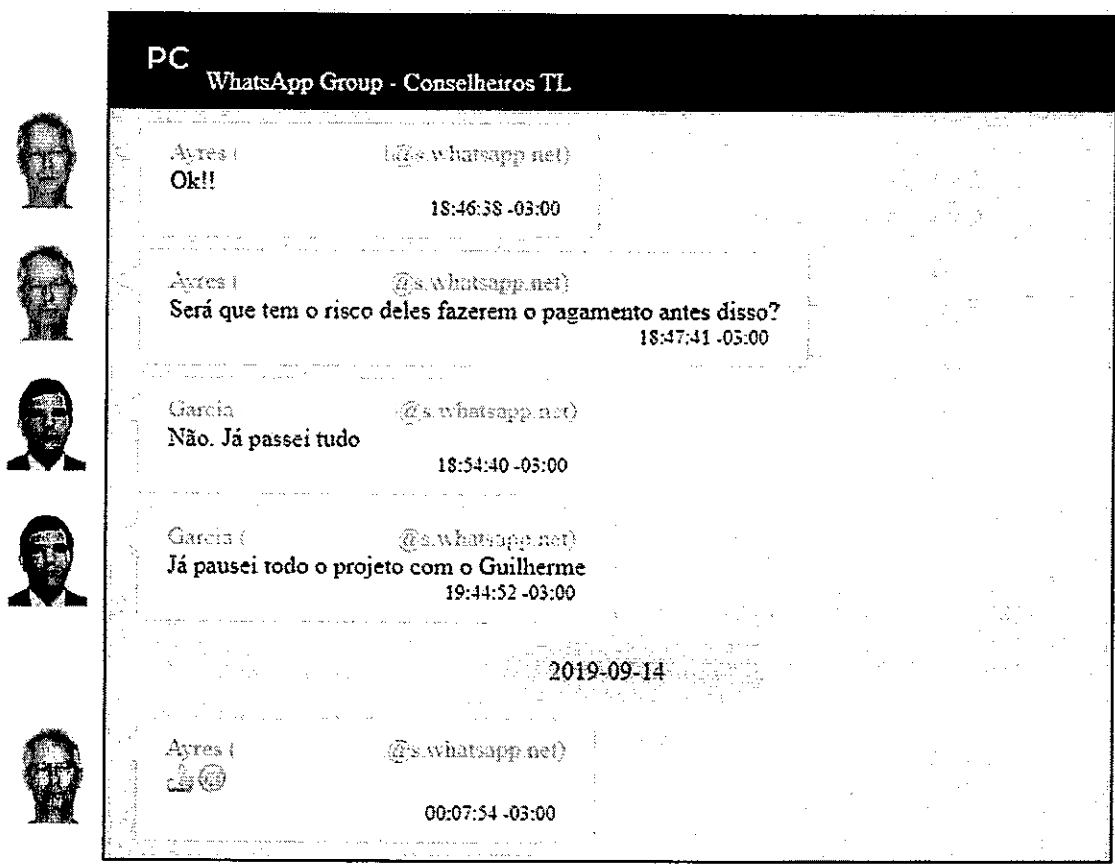


Figura 171 - Continuação da conversa no grupo Conselheiros TL: MAURO: Já Pausei todo o projeto com Guilherme”

A empresa de GUILHERME que estaria realizando contrato com a empresa CANAL TERÇA LIVRE (por intermédio da empresssa VELI) não foi identificada, entretanto abaixo segue um diagrama com as empresas vinculadas a GUILHERMÃO:

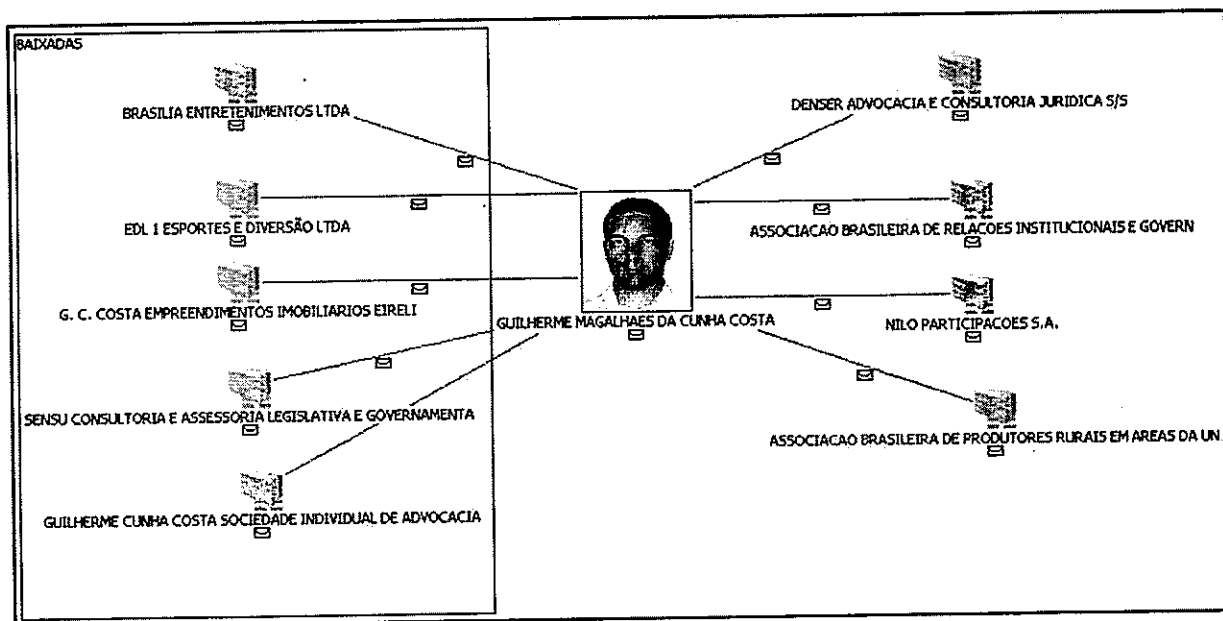
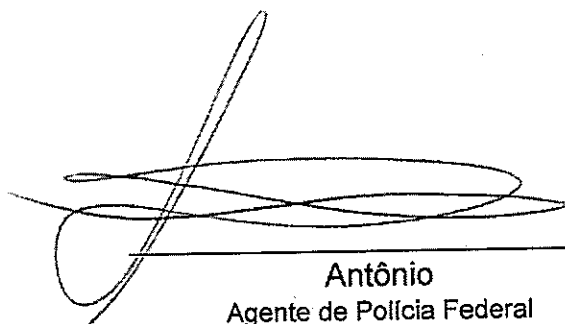



Figura 172 - Empresas com vínculos diretos com GUILHERME

É o relatório.

Brasília/DF, 07 de dezembro de 2020.


Antônio
Agente de Polícia Federal
Matr. 12.834


Cassimiro
Agente de Polícia Federal
Matr. 17.937

Nome ARIANE DA PAIXAO	CPF *** 920 769-**	Servidor CIVIL
Licença NÃO	UF DISTRITO FEDERAL	
Local de trabalho MINISTÉRIO DA MULHER, FAMÍLIA E DIREITOS HUMANOS - UNIDADES COM VÍNCULO DIRETO	Data de ingresso no serviço público 11/03/2019	
Matrícula 309****		
Função		
Sigla - Descrição: DAS 101.3 - DIRECAO E ACESSORAMENTO SUPERIOR	Atividade: COORDENADOR	
Opção parcial: NÃO	Regime Jurídico: REGIME JURIDICO UNICO	
Situação Vínculo: NOMEADO CARGO COMIS.	Jornada de Trabalho: 40 HORAS SEMANAIS	
Data de nomeação/contratação:	Ato de nomeação/contratação: PORTARIA	
Data de publicação do documento de ingresso no serviço público: 11/03/2019	Data de ingresso na função: 02/03/2020	
Local de Exercício - Localização		
UF: DISTRITO FEDERAL	Órgão Superior: MINISTÉRIO DA MULHER, FAMÍLIA E DIREITOS HUMANOS	
Órgão: MINISTÉRIO DA MULHER, FAMÍLIA E DIREITOS HUMANOS - UNIDADES COM VÍNCULO DIRETO (SIAFI) MINISTÉRIO DA MULHER, FAMÍLIA E DIREITOS HUMANOS (SIAPE)	UORG: COORDENACAO DE ACOMPANHAMENTO	
Órgão Origem - Lotação		
Órgão Superior: MINISTÉRIO DA MULHER, FAMÍLIA E DIREITOS HUMANOS	Órgão: MINISTÉRIO DA MULHER, FAMÍLIA E DIREITOS HUMANOS - UNIDADES COM VÍNCULO DIRETO (SIAFI) MINISTÉRIO DA MULHER, FAMÍLIA E DIREITOS HUMANOS (SIAPE)	
UORG: SEM INFORMAÇÃO	Ocorrência de Afastamento/Licença: NÃO	
Data de ingresso no órgão: 11/03/2019		

Figura 02 – Dados funcionais da senhora ARIANE. Fonte:
<http://www.portaltransparencia.gov.br/servidores/76915602>

A senhora ARIANE exerce atualmente o cargo em comissão, DAS 101.3, de direção e assessoramento superior no Ministra da Mulher, da Família e dos Direitos Humanos – MMFDH – Figura 02.

Na data de 05, 06 e 07/10/2019, as interlocutoras travaram conversa no aplicativo WHATSAPP, cujo conteúdo é ilustrado nas Figuras 03 a 07.

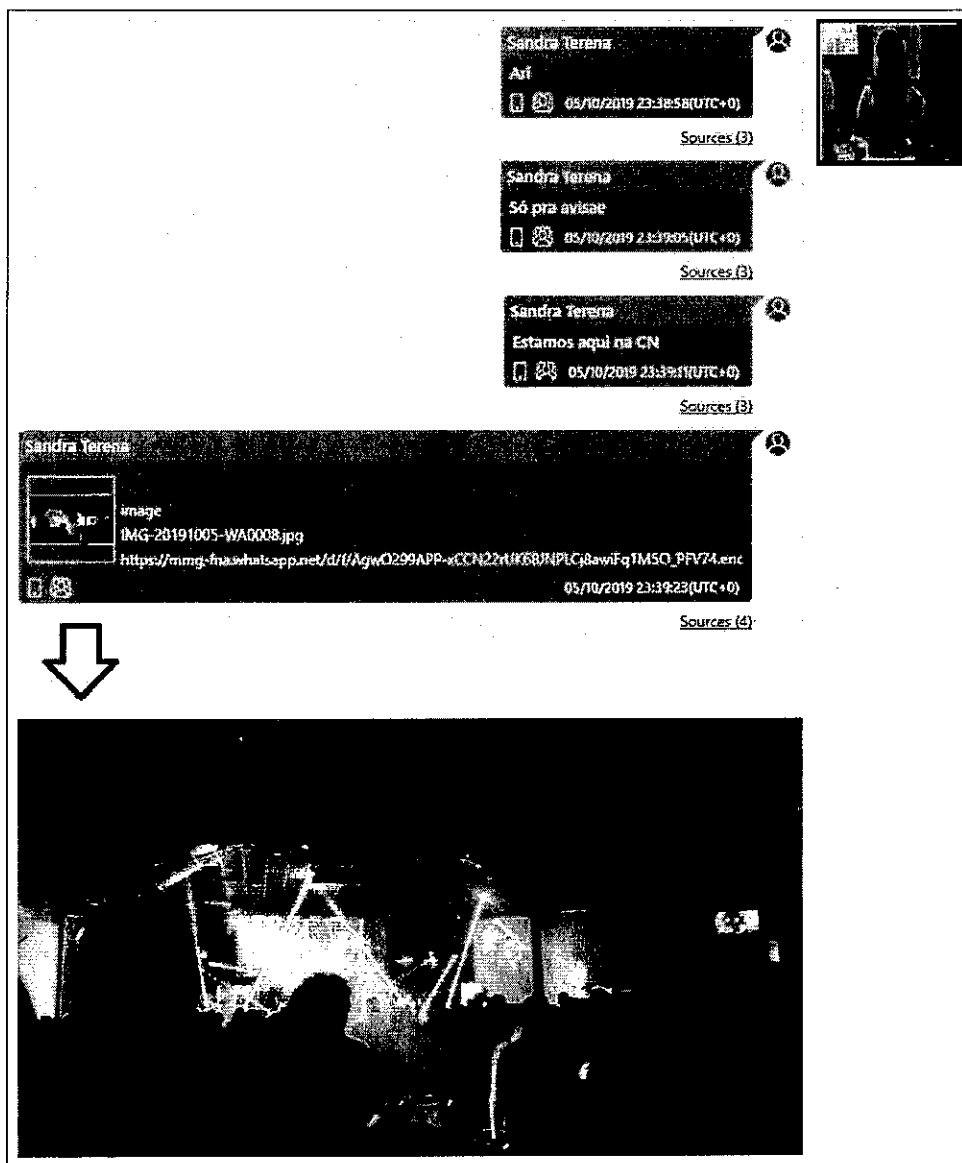


Figura 03 – Chat extraído do aparelho celular da senhora SANDRA TERENA.

Em tempo, do enlace da senhora SANDRA TERENA com o senhor OSWALDO EUSTÁQUIO FILHO (CPF _____), nasceram três filhos: os jovens BERNARDO, OSWALDO ANDRE e MARIANA.

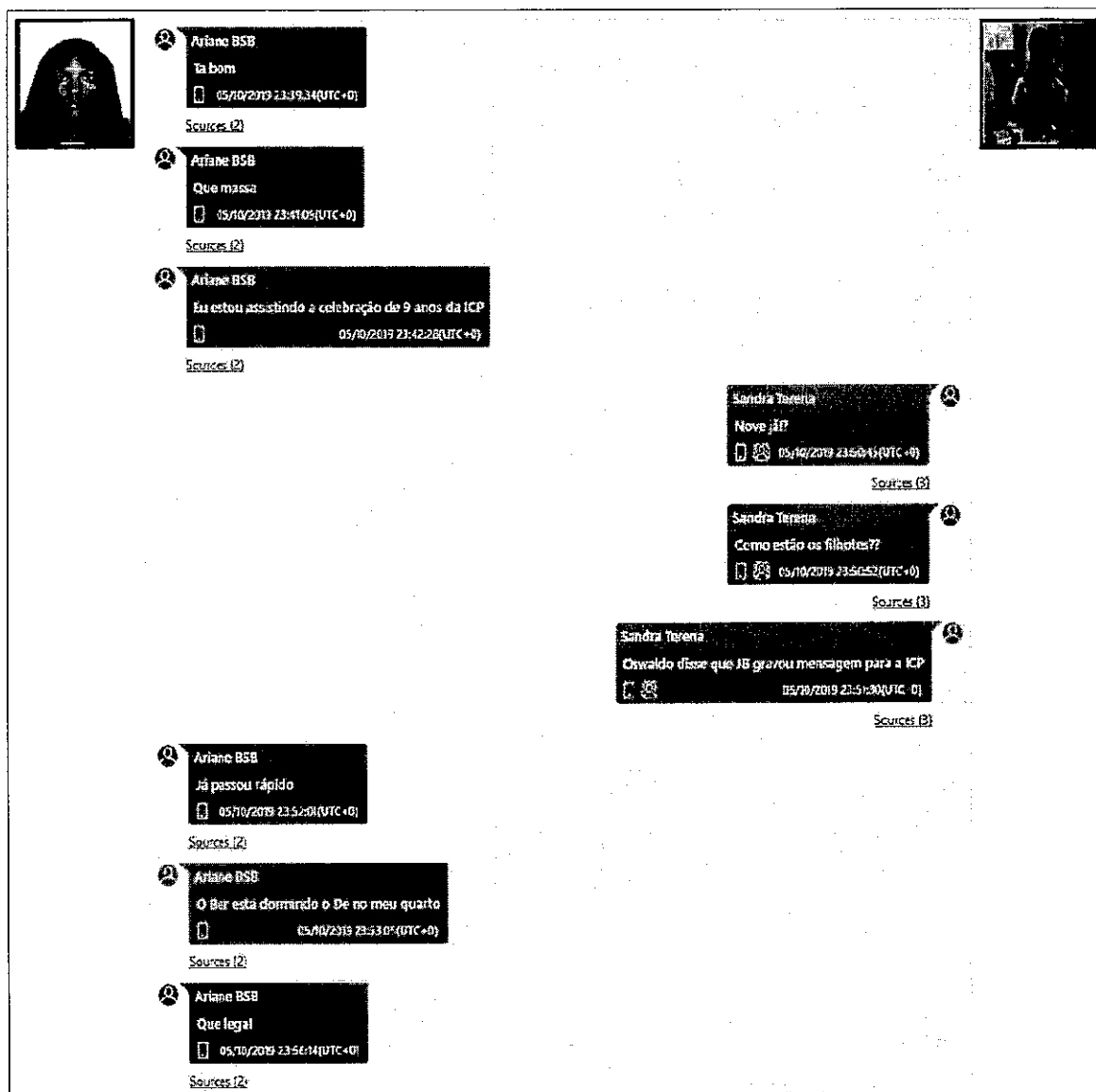


Figura 04 – Chat extraído do aparelho celular da senhora SANDRA TERENA.

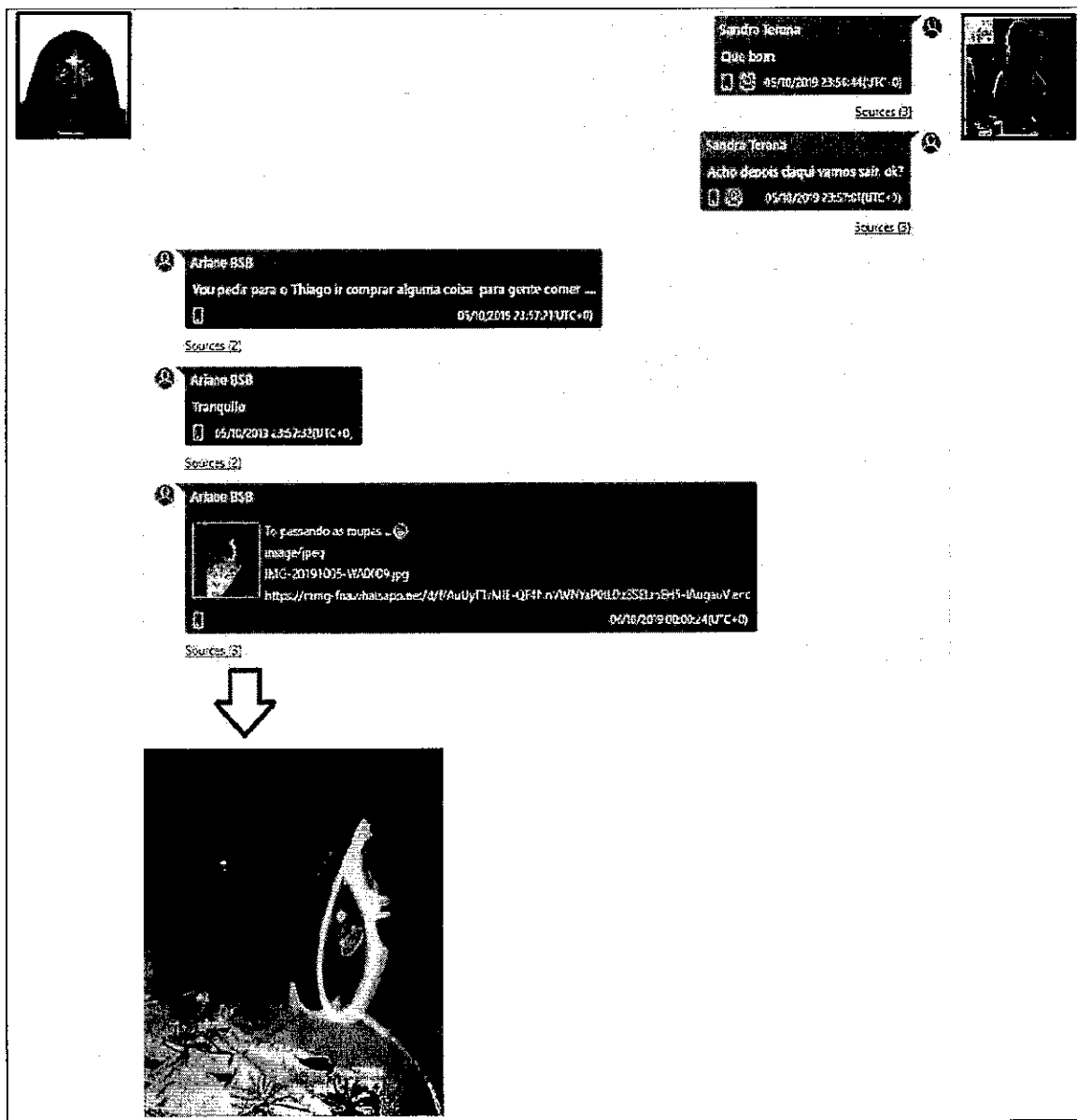


Figura 05 – Chat extraído do aparelho celular da senhora SANDRA TERENA.

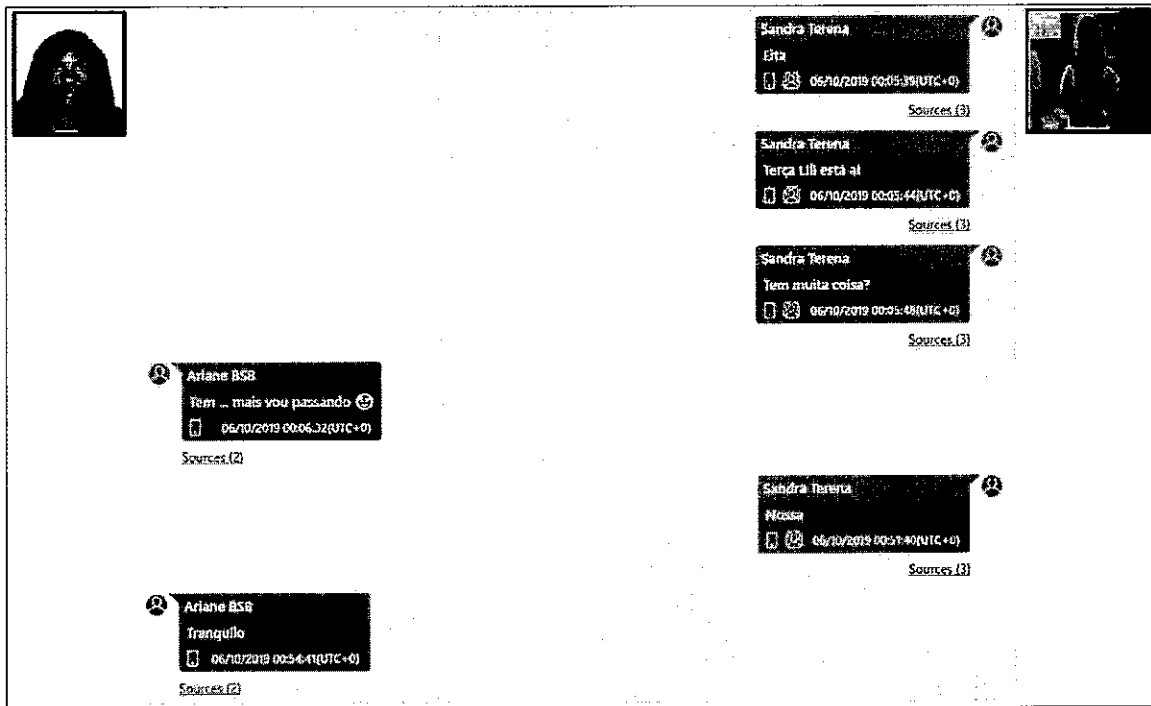


Figura 06 – Chat extraído do aparelho celular da senhora SANDRA TERENA.

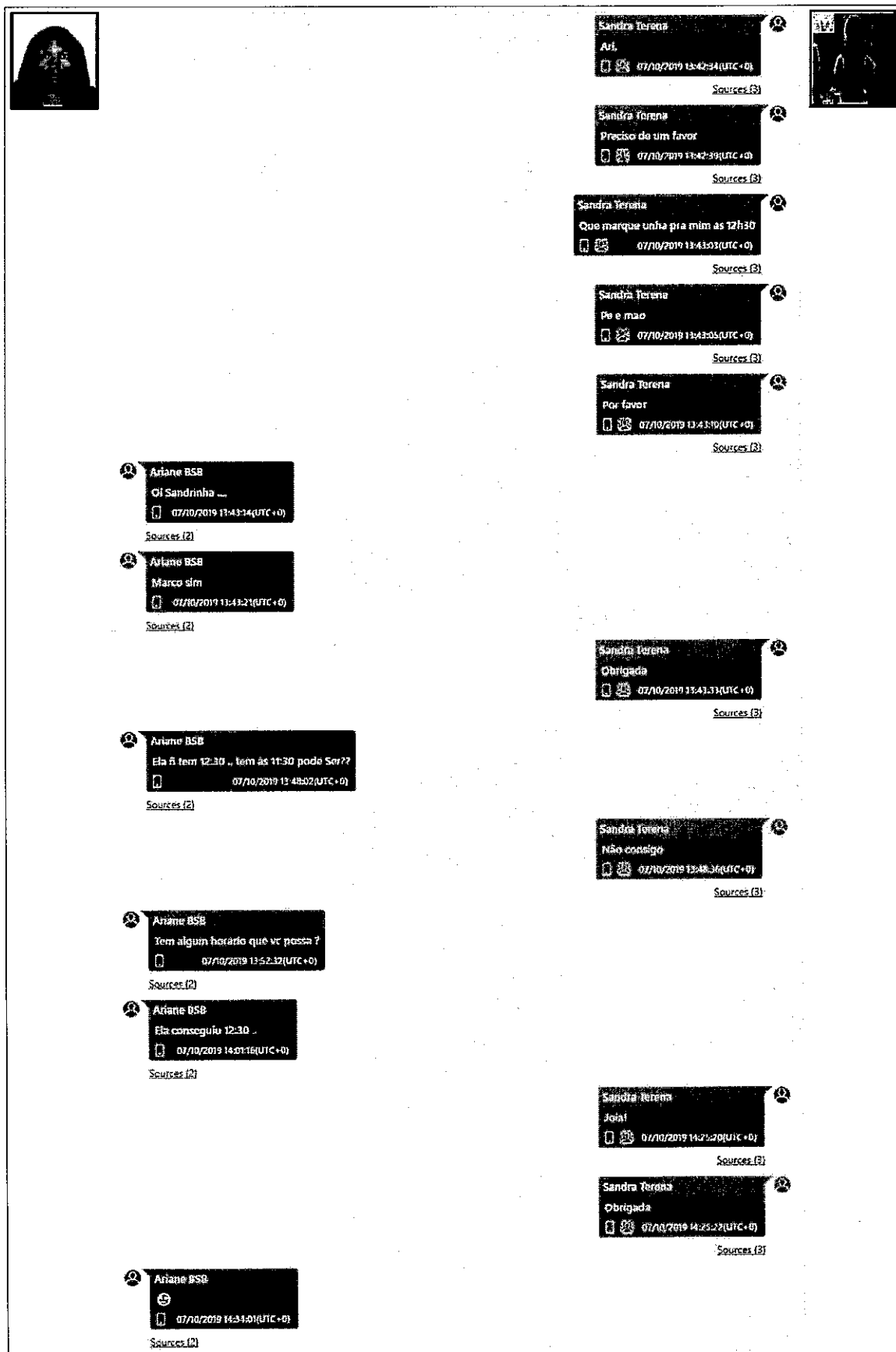


Figura 07 – Chat extraído do aparelho celular da senhora SANDRA TERENA.

É a informação.

Antonio
Agente de Polícia Federal
Matr. 12.834



SERVIÇO PÚBLICO FEDERAL
MJSP - POLÍCIA FEDERAL
SUPERINTENDÊNCIA REGIONAL NO DISTRITO FEDERAL
SERVIÇO DE INTELIGÊNCIA POLICIAL

RELATÓRIO DE ANÁLISE DE POLÍCIA JUDICIÁRIA (RAPJ)

RAPJ 17/2020 - OPERAÇÃO LUME - IPL 2020.0060052

Data: 16/11/2020

Do: Núcleo de Análise – SIP/SR/PF/DF

À: Delegada de Polícia Federal DENISSE DIAS ROSAS RIBEIRO

Assunto: Vínculos de SANDRA MARA VOLF PEDRO EUSTAQUIO

Inquérito: 2020.0060052-DICOR/PF

Interessado: Ministro ALEXANDRE DE MORAES

Local da apreensão: Brasília/DF. Mandado de Busca e Apreensão exarado nos autos do Inquérito 4.828 Distrito Federal – STF.

Material apreendido: Auto de apreensão s/n SR/PF/DF. Laudo nº 1709/2020-SETEC/SR/PF/MS. Ambos em anexo.

Senhora Delegada,

Atendendo à solicitação verbal de Vossa Excelência e com o uso dos dados extraídos do material acima arrolado, informo que foram averiguadas algumas possíveis relações interpessoais da senhora SANDRA MARA VOLF PEDRO EUSTAQUIO (CPF [redacted]), vulgo SANDRA TERENA, com a senhora ARIANE DA PAIXAO – CPF [redacted], Figura 01.

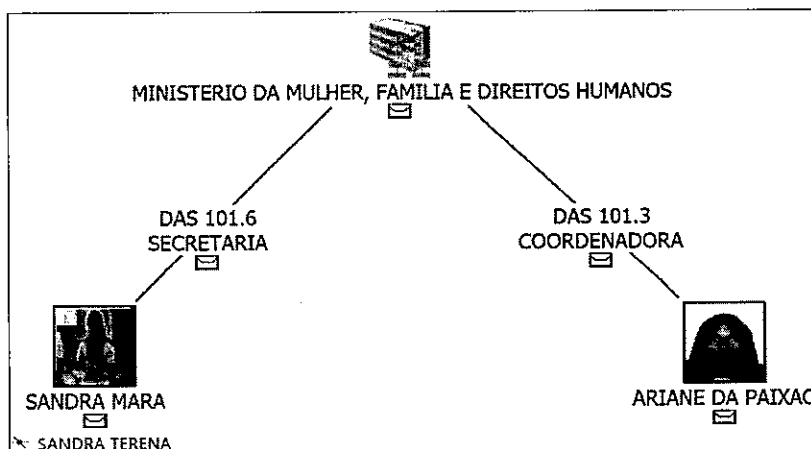


Figura 01 – SANDRA ([redacted]) X ARIANE ([redacted])

Nome ARIANE DA PAIXAO	CPF ***.920.709-3**	Servidor CIVIL
Licença NÃO	UF DISTRITO FEDERAL	
Local de trabalho MINISTÉRIO DA MULHER, FAMÍLIA E DIREITOS HUMANOS - UNIDADES COM VÍNCULO DIRETO	Data de ingresso no serviço público 11/03/2019	
Matrícula 309****		
Função		
Sigla - Descrição: DAS 101.3 - DIRECAO E ACESSORAMENTO SUPERIOR	Atividade: COORDENADOR	
Opção parcial: NÃO	Regime Jurídico: REGIME JURIDICO UNICO	
Situação Vínculo: NOMEADO CARGO COMIS.	Jornada de Trabalho: 40 HORAS SEMANAIS	
Data de nomeação/contratação:	Ato de nomeação/contratação: PORTARIA	
Data de publicação do documento de ingresso no serviço público: 11/03/2019	Data de ingresso na função: 02/03/2020	
Local de Exercício - Localização		
UF: DISTRITO FEDERAL	Órgão Superior: MINISTÉRIO DA MULHER, FAMÍLIA E DIREITOS HUMANOS	
Órgão: MINISTÉRIO DA MULHER, FAMÍLIA E DIREITOS HUMANOS - UNIDADES COM VÍNCULO DIRETO (SIAFI) MINISTÉRIO DA MULHER, FAMÍLIA E DIREITOS HUMANOS (SIAPE)	UORG: COORDENACAO DE ACOMPANHAMENTO	
Órgão Origem - Lotação		
Órgão Superior: MINISTÉRIO DA MULHER, FAMÍLIA E DIREITOS HUMANOS	Órgão: MINISTÉRIO DA MULHER, FAMÍLIA E DIREITOS HUMANOS - UNIDADES COM VÍNCULO DIRETO (SIAFI) MINISTÉRIO DA MULHER, FAMÍLIA E DIREITOS HUMANOS (SIAPE)	
UORG: SEM INFORMAÇÃO	Ocorrência de Afastamento/Licença: NÃO	
Data de ingresso no órgão: 11/03/2019		

Figura 02 – Dados funcionais da senhora ARIANE. Fonte:
<http://www.portaltransparencia.gov.br/servidores/76915602>

A senhora ARIANE exerce atualmente o cargo em comissão, DAS 101.3, de direção e assessoramento superior no Ministra da Mulher, da Família e dos Direitos Humanos – MMFDH – Figura 02.

Na data de 05, 06 e 07/10/2019, as interlocutoras travaram conversa no aplicativo WHATSAPP, cujo conteúdo é ilustrado nas Figuras 03 a 07.

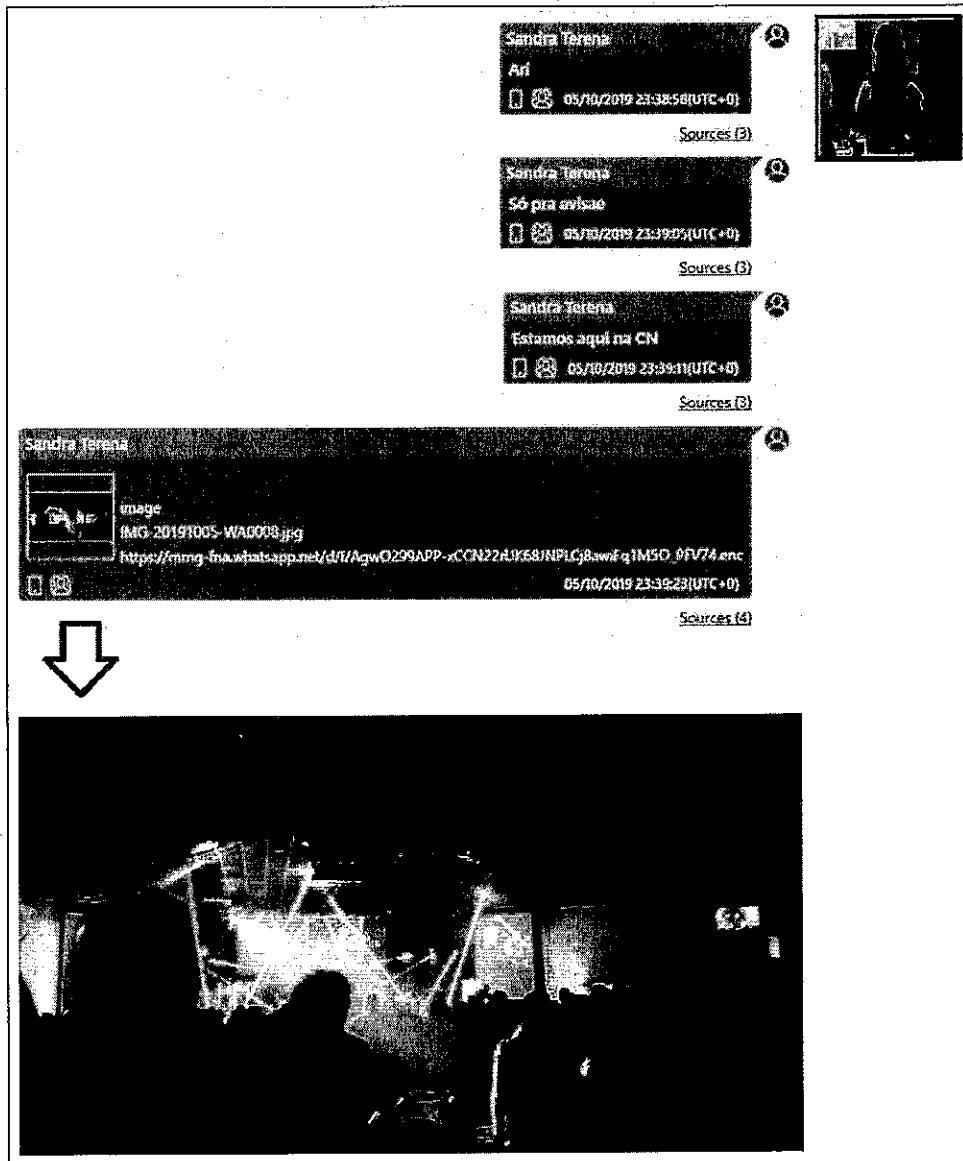


Figura 03 – Chat extraído do aparelho celular da senhora SANDRA TERENA.

Em tempo, do enlace da senhora SANDRA TERENA com o senhor OSWALDO EUSTÁQUIO FILHO (CPF _____), nasceram três filhos: os jovens BERNARDO, OSWALDO ANDRE e MARIANA.

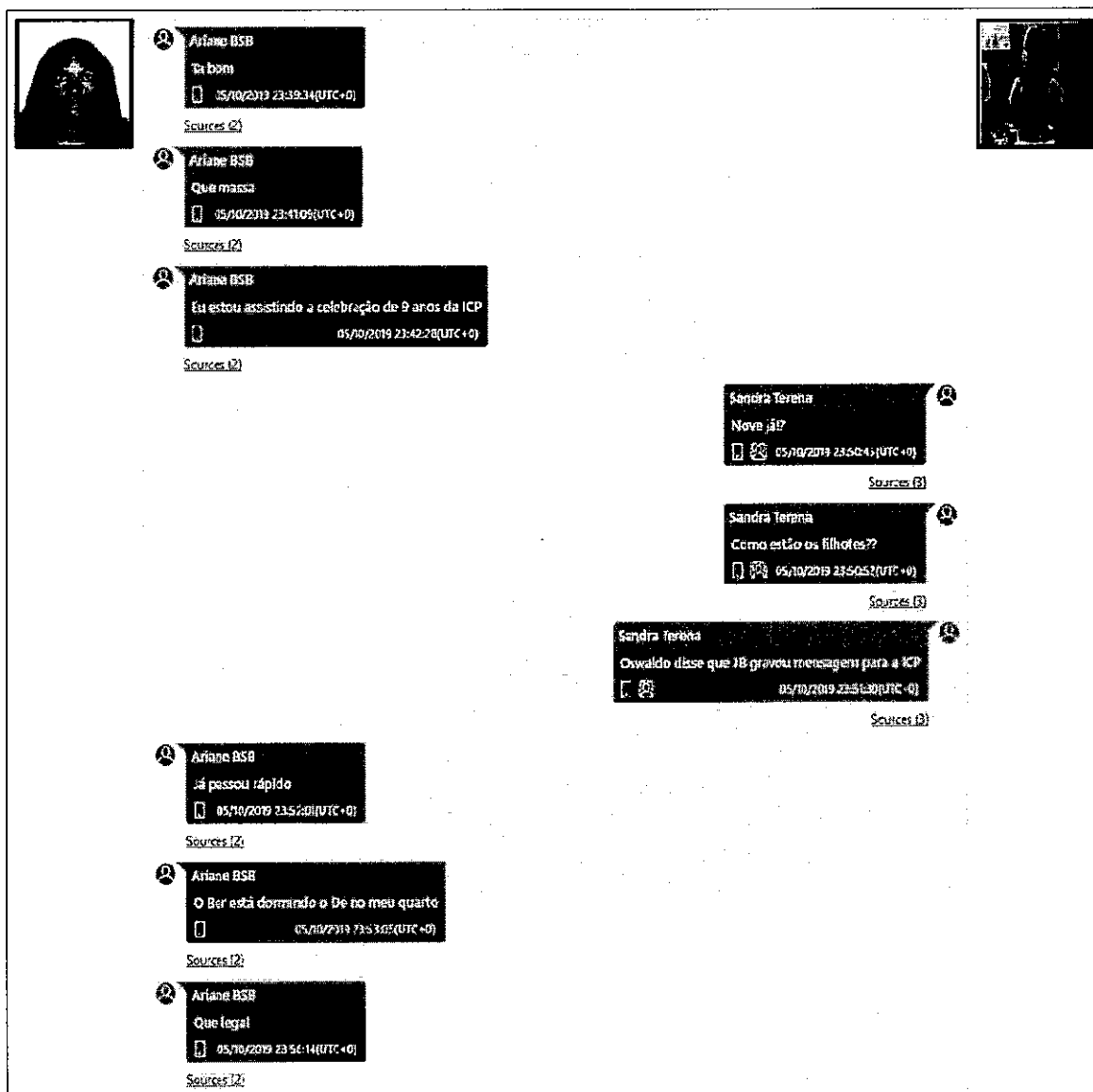


Figura 04 – Chat extraído do aparelho celular da senhora SANDRA TERENA.

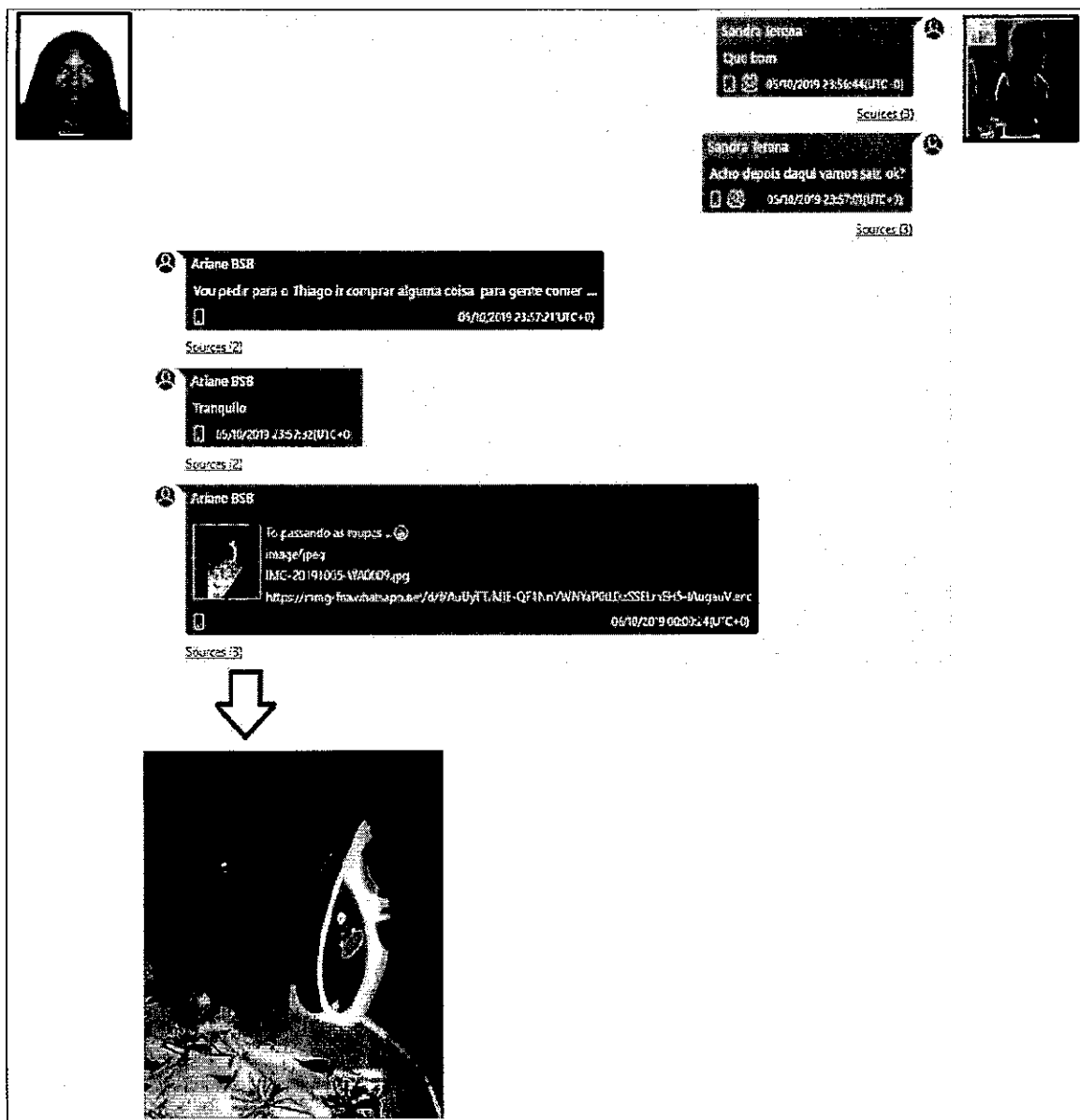


Figura 05 – Chat extraído do aparelho celular da senhora SANDRA TERENA.

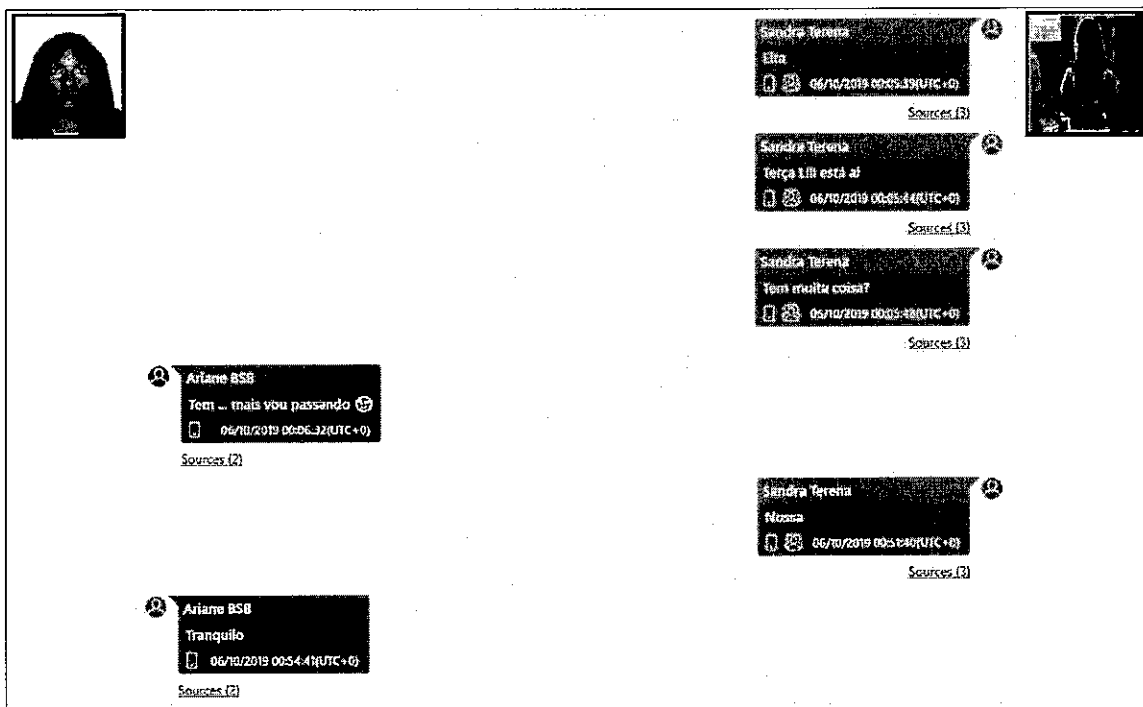


Figura 06 – Chat extraído do aparelho celular da senhora SANDRA TERENA.

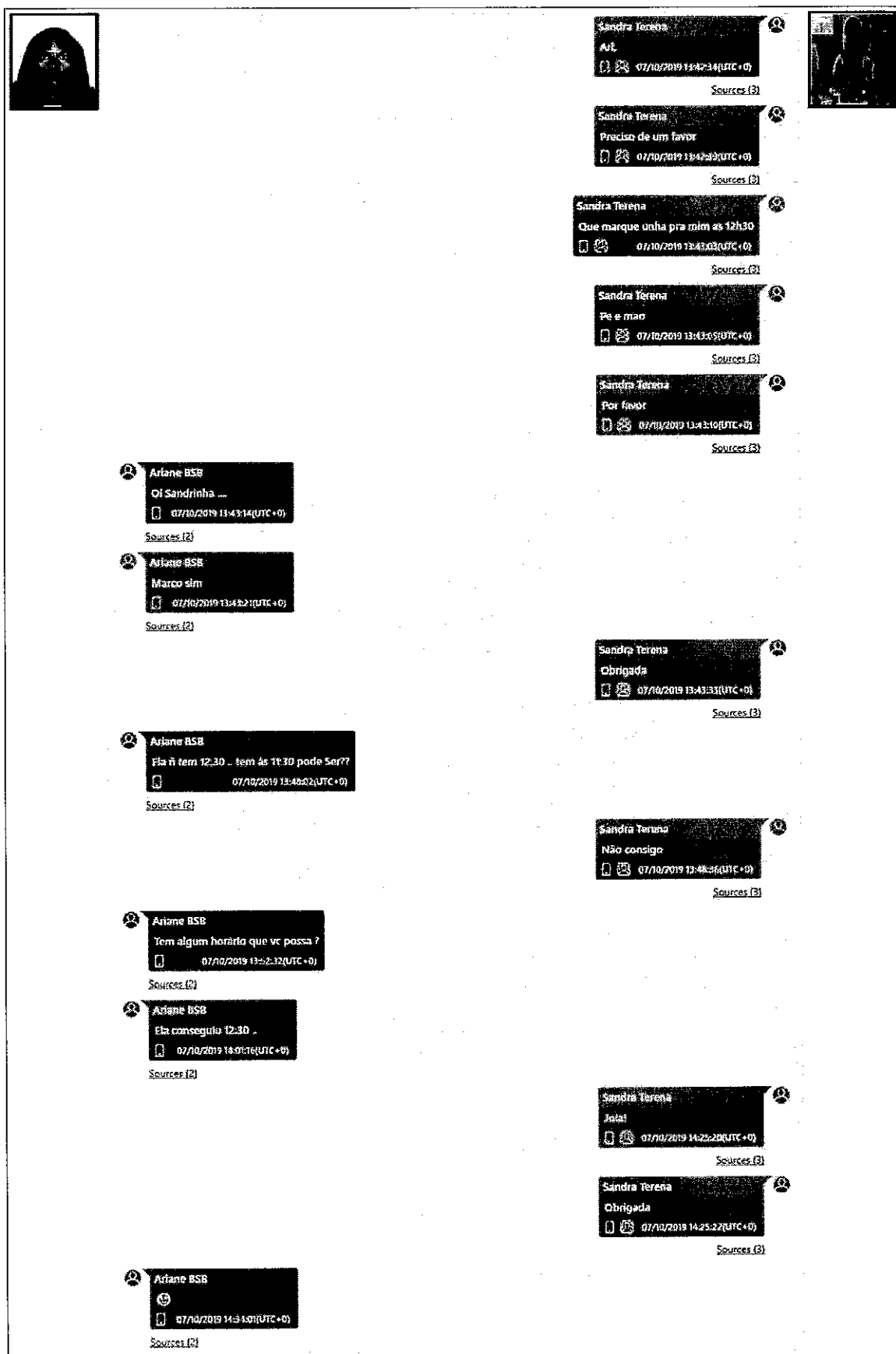


Figura 07 – Chat extraído do aparelho celular da senhora SANDRA TERENA.

É a informação.

Antonio
Agente de Polícia Federal
Matr. 12.834



SERVIÇO PÚBLICO FEDERAL
MJSP - POLÍCIA FEDERAL
DIRETORIA DE COMBATE AO CRIME ORGANIZADO

OPERAÇÃO LUME - IPL 2020.0060052 -SR/PF/DF

RELATÓRIO DE ANÁLISE DE MATERIAL APREENDIDO (RMA)

RMA 018/2020 - IPL 2020.0060052 – SR/PF/DF

O presente RELATÓRIO DE ANÁLISE DE MATERIAL APREENDIDO (RMA) traz o detalhamento analítico dos documentos apreendidos em decorrência do cumprimento de Mandado de Busca e Apreensão, exarado pelo Excelentíssimo Senhor Ministro Alexandre de Moraes do Supremo Tribunal Federal. A análise tem como norte a identificação de elementos constantes nas mídias apreendidas na residência de VALTER CESAR SILVA OLIVEIRA que, conforme hipótese criminal enunciada, seria um dos produtores de conteúdo extremista, pessoa responsável pela divulgação de conteúdo com abordagem polarizada, instigando pessoas com afinidade ideológica a se posicionarem no extremo do espectro abraçado.

DO LOCAL DE APREENSÃO:

No dia 16/06/2020 foi dado cumprimento à ordem de busca e apreensão dos itens relacionados a VALTER CESAR SILVA OLIVEIRA, no endereço situado na Rua Imperatriz/MA no âmbito do IPL 2020.0060052-SR\PF/DF (INQ 4.828 STF). Na ocasião, discos rígidos e telefone celular foram apreendidos.

DO MATERIAL APREENDIDO:

AUTO DE APREENSÃO	ITEM	DESCRIÇÃO
S/N	01	01 aparelho celular da marca Samsung; cor preta/azul; modelo SM-G610M Galaxy J& Prime, n de série: RX8J6077QYL;
S/N	02	02 Pendrives SANDISK, cor vermelha
S/N	03	01 CARTÃO DE MEMÓRIA Micro SD de 1 GB
S/N	04	01 (um) HD da marca WD; SATA/64MB; S/N: WMC1U2234548; MDL: WD10EZR, com capacidade de 1TB
S/N	05	01 (um) HD da marca WD; SATA/64MB; S/N: WCC7K3UE6HEL; MDL: WD40EZRZ, com capacidade de 4TB

DA ANÁLISE:

Após criteriosa triagem, nos materiais arrecadados durante as buscas perpetradas no dia 16/06/2020, os seguintes conteúdos foram encontrados:

1) ITEM 01 - Aparelho celular da marca Samsung

O aparelho de telefonia móvel foi objeto do laudo pericial n 167/2020 – SETEC/PF/MA, que extraiu os arquivos digitais que foram analisados no presente relatório. Nesse sentido, para direcionar o trabalho foram utilizadas palavras-chaves relacionadas ao objeto investigativo para possibilitar a contextualização em relação as hipóteses criminais elencadas.

A análise dos aplicativos de mensagens armazenadas identificou que VALTER CESAR SILVA OLIVEIRA integra alguns grupos que debatem assuntos políticos. Tal fato vai ao encontro do que afirmou em sua oitiva realizada no dia 16/06/2020, em que afirmou que integra grupos do WhatsApp que debatem

assuntos sobre temas tratados em suas publicações no canal do YouTube “Nação Patriota”.

No grupo denominado “Líderes MAConservador”, há mensagens relacionadas a temas conservadores. Além disso, os integrantes trocaram mensagens sobre a organização de uma caravana para a cidade de Brasília/DF na data de 20/06/2020 para integrar manifestações de grupos denominados conservadores. De acordo com as mensagens, VALTER CEZAR foi um dos organizadores.

2020-06-02

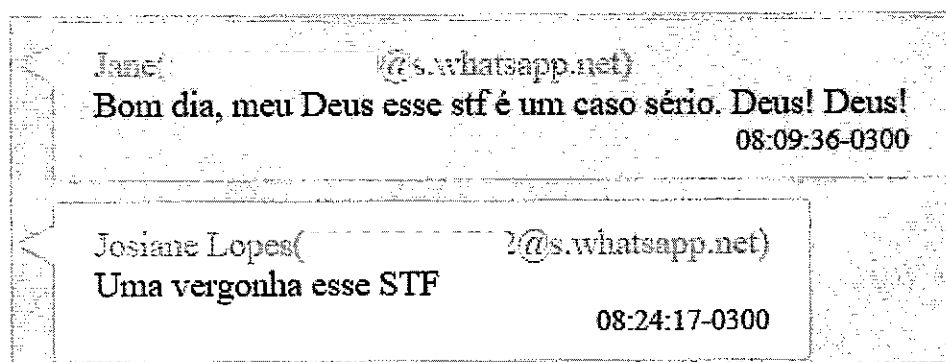
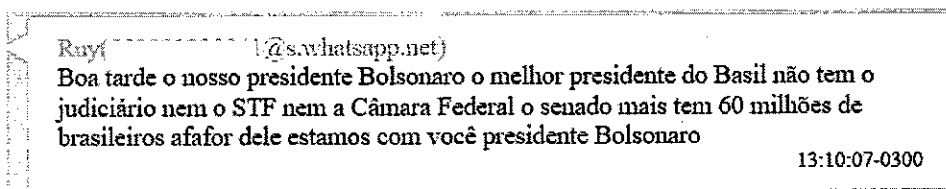
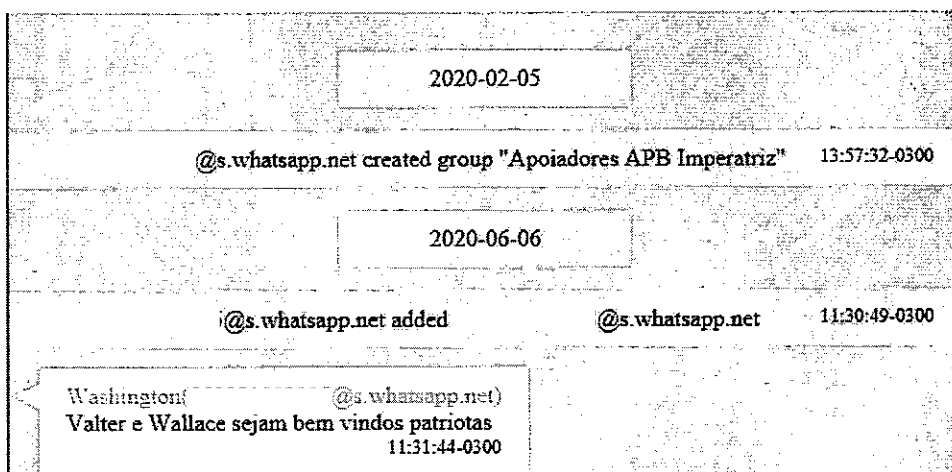
João Farias(@s.whatsapp.net)
A CARAVANA vai sair dia 19/06 as 16h e chegar no Sábado a tarde em Brasília, e retornaremos na Segunda pela manhã depois que sairmos do Planalto
23:41:30-0300

João Farias(@s.whatsapp.net)
BR🇧🇷 *CARAVANA* Imperatriz-MA na MANIFESTAÇÃO em Brasília.
Organização *CONSERVADORESitz* (João Farias, Valter Cezar, Wallace Batalha, Washigton Oliveira) _Nomes da Ordem Alfabética_ Seja uma das *60 PESSOAS* que vão representar Imperatriz em Brasília. RESERVA MEDIANTE PAGAMENTO: *R\$ 250,00* Você tem direito as passagens *IDA* e *VOLTA*.
Obs. O café, almoço, jantar e outras despesas ficarão por conta de cada um. Saída dia 20/06 da Praça Brasil às 00:04h Retorno dia 21/06 (Final do Dia) *Reserva* pelos Whats: João Farias: * Washigton Oliveira: * ;*
Você viajará em um *Ônibus Double Deck - DD* com TV, DVD, Microfone, Geladeira, Bebedouro, Ar-condicionado e Carregador de Celular: *ADOTE UM PATRIOTA* *R\$ 250,00* *Pagando o valor total da viagem para um patriota!*
12:24:21-0300

2020-06-07

Wallace Batalha No(@s.whatsapp.net)
Existe dos lados no Brasil, os Patriotas Conservadores que amam a Deus a família e sua pátria e do outro comunistas progressistas e comunistas socialistas, que apoiam a destruição da família tradicional apoiam legalização das drogas, apoiam legalização do incesto, apoiam o aborto e apoiam o globalismo!! Qual o seu lado. Jesus disse quem comigo não ajunta espalha. WSB
13:47:02-0300

Nos grupos de WhatsApp denominados “TamosAki” e “Apoiadores APB Imperatriz” são postadas mensagens de apoio ao Presidente JAIR BOLSONARO e críticas ao Senado Federal e ao Supremo Tribunal Federal. Também foi possível identificar algumas mensagens extremadas contra o Supremo Tribunal Federal, postadas por integrantes dos grupos.



2020-06-14

Queiroz Santos

l@s.whatsapp.net)

Olha aí quem é na real o ministro Fachin, mais um Comunista PTista de alma e coração, este organismo STF tem que ser dissolvido, não é possível continuarmos com estes comunistas destruindo nosso Brasil!!! <https://youtu.be/57ojhDexLjI>
Attachment:

05:31:23-0300

Antonio

l@s.whatsapp.net)

🇺🇦!! 🇺🇦!! 🇺🇦!! 🇺🇦!! O STF está provocando propositalmente um caos no país. Estão esperando uma reação enérgica para acusar o Presidente Bolsonaro de estar dando golpe na democracia. Tá tudo bem desenhado, o ministro Barroso foi para o TSE com Fux para garantir esse enfrentamento derrubando a chapa Bolsonaro / Mourão. O mês de junho será marcado por um possível caos institucional. O STF tentará afastar Bolsonaro do governo alegando nulidade das eleições através de provas forjadas no absurdo e ilegal inquérito de FAKE NEWS. Alexandre de Moraes é o cabeça do esquema e foi designado para colocar "a cara" na frente. Não por acaso Toffoli se afastou com a desculpa de precisar realizar um procedimento cirúrgico. Após isso, Barroso entra em cena para assegurar que o golpe baseado na suposta nulidade das eleições seja executado com uma aparente legalidade e com total apoio da grande imprensa, a qual, evidente, também está apoiando este Golpe contra Bolsonaro. Eles já tem data, tem tudo cronometrado. Todos estão unidos para a fase do "tudo ou nada". Caso o governo venha agir num contra golpe, o discurso deles será acusar Bolsonaro (inclusive na ONU) de querer implantar uma ditadura aqui no país. Lula, FHC, Ciro Gomes, Maia, Alcolumbre, Gilmar Mendes e todos os abutres desse país esperam derrubar o governo Bolsonaro antes da quarentena acabar. Marcelo Freixo do PSOL desistiu da eleição para prefeito após acordo com Rodrigo Maia, para facilitar a eleição de Eduardo Paes do DEM e, em troca, Freixo ganharia palanque político com o cargo de presidente da Comissão que vai analisar o processo de impeachment do presidente Bolsonaro. Todos fazem parte de um plano, de um grande Acórdão para sabotar o governo em plena pandemia. A verdade é esta, e só não enxerga quem não quer ver. #BastaSTF #SomostodosBolsonaro #FechadoComBolsonaro #SupremaVergonha Texto de domínio público compartilhado nas redes sociais sem indicação de autoria. PS: Faça como eu - copie e cole para poder enviar de cinco em cinco.
Attachment:

10:05:22-0300

Nos grupos em que VALTER CEZAR participa também foram identificadas algumas mensagens extremistas relacionadas a uma possível intervenção

militar. Cabe ressaltar, que as mensagens, até o momento identificadas, não foram postadas por VALTER CEZAR.

Antonio(@s.whatsapp.net)
Se o PRESIDENTE entregar seu celular acabou para ele ●●●● Vai ter que mostrar ao POVO quem manda tem que ter HONRA e para de aceitar tudo que o STF faz o PRESIDENTE BOLSONARO foi destituído do governo pelo STF e as FFAA lambi a TOGA cheia de merda destes MINISTROS uma vergonha PRESIDENTE DECRETE o ARTG 142 ou AI-5 INTERVENÇÃO MILITAR mas faça alguma coisa estão te humilhando perante a nação e o mundo
Attachment:
12:48:15-0300

Antonio(@s.whatsapp.net)
E ai muitos de vcs seus idiotas irão continuar a botar a culpa nas costas do Pr.JB e das FFAA? ASSUMAM A SUA CULPA POR TER VOTADO NOS SOCIALISTAS/COMUNISTAS A VIDA INTEIRA E DOS MAIS VELHOS POR TEREM EXIGIDO AS DIREITAS JÁ DE 1984 QUE DESTRUIU COM O REGIME MILITAR ONDE O POVO ERA MAIS LIVRE DO QUE HOJE E FAÇA O QUE NÓS ESTAMOS FALANDO ANTES QUE SEJA TARDE DEMAIS! DESPERTA DE VERDADE! DESPERTA PRA VALER E FAÇA A SUA PARTE PRA NÃO COMER RATOS NO FUTURO EXIJAM ISSO ACAMPANDO NA FRENTE DOS QUARTEIS JÁ NO BRASIL INTEIRO:
#IntervencãocívicoMilitarComBolsonaroNoPoder *#NovaConstituição*
#CriminalizaçãodoComunismo *#TribunalMilitar* Para Julgar, Condenar, Prender Para Sempre Com Prisao Perpetua Ou Com A Aplicação da Pena de Morte Por Alta Traicao A Patria De Todos Os Terroristas Golpistas que são Subversivos Comunistas Que Estao Conspirando contra a Republica e Cometendo Crime de Lesa Pátria Contra o Povo ao tentar derrubar o Presidente Bolsonaro para TERMINAR DE IMPLANTAR A DITADURA COMUNISTA por todos os meios no Brasil. https://youtu.be/rj_yEClpOxw
Attachment:
19:23:27-0300

37ea2ff9-923b-49db-9c8e-4e946c1f9529

Soró Capas(@s.whatsapp.net)

NÓS JÁ ESTAMOS CANSADOS DE ALERTAR O POVO DESTE PAIS DO QUE IRÁ COMEÇAR A ACONTECER POR DEDUÇÃO LOGICA POIS ELES JÁ FIZERAM A MESMA COISA NA RUSSIA/CHINA/CUBA/VENEZUELA E EM TODOS OS PAÍSES QUE ELES IMPLANTARAM A DITADURA COMUNISTA ASSASSINA E ESCRAVAGISTA!!!! *A CAÇADA E O ATAQUE BRUTAL CRIMINOSO E SANGRENTO DOS TERRORISTAS COMUNISTAS CONTRA O POVO SAI DA WEB E VOLTA A APARECER NAS RUAS DESTE PAÍS!!!* *QUANDO É QUE O POVO DESTE PAIS IRÁ SE LEVANTAR E DESPERTAR DE VERDADE E PRA VALER???? NUNCA??? VÃO FICAR ESPERANDO A ESCRAVIDÃO TOTAL, MISERIA, FOME E A MORTE CHEGAR NAS SUAS CASAS E NOS SEUS FILHOS E NETOS????* Eu acho gozado ver muitos reclamando que vivem numa Ditadura Comunista mas nunca aceitam a solução da Intervenção Militar com o Presidente Bolsonaro no Poder/Nova Constituição/Tribunal Militar/CRIMINALIZAÇÃO DO COMUNISMO para resolver quase todos os problemas do Brasil que são TODOS frutos da Doutrina Anticristã do Comunismo e as armas que estão sendo usadas pelos Comunistas como a Mentira, Corrupção e até da Força Policial usando a Pandemia de Araque como desculpa e assim estão conseguindo nos transformar em escravos lentamente. Vejam o RECADADO DE UM PATRIOTA DE VERDADE: *Pessoal... Boa tarde...* *Meu nome é Marcelo... sou de Navegantes SC.* Fica aqui uma sugestão... Quem aqui não puder ir para Brasília... que pelo menos não fique em casa. Vá para frente de um quartel ... pois é um local seguro para as famílias... os comunistas da esquerda se borram de medo das forças armadas. Temos feito isso. E até agora tudo bem. Fazemos uma manifestação pacífica com faixas bandeira e cartazes... Importante.. usamos máscaras e mantemos um distanciamento para não dar margem à mídia podre nos acusar de baderna ou aglomeração. *#IntervençãoMilitarComBolsonaroNoPoder* *#NovaConstituição* *#CriminalizaçãodoComunismo* https://youtu.be/yM8EIRNc_QI

Attachment:




07:39:00-0300

Antonic(@s.whatsapp.net)

▲ ▲ CONVOCAÇÃO EM TODO O TERRITÓRIO BRASILEIRO
▲ ▲ TODOS PARA FRENTE DOS QUARTÉIS COM FAIXAS E CARTAZES
PEDINDO **INTERVENÇÃO** MILITAR ARTG142 COM PRESIDENTE
BOLSONARO NO PODER BRBR🇧🇷🇧🇷 COMPARTILHEM EM TODAS AS
REDES SOCIAIS VAMOS DESTITUIR OS MINISTROS DO STF...

Attachment:

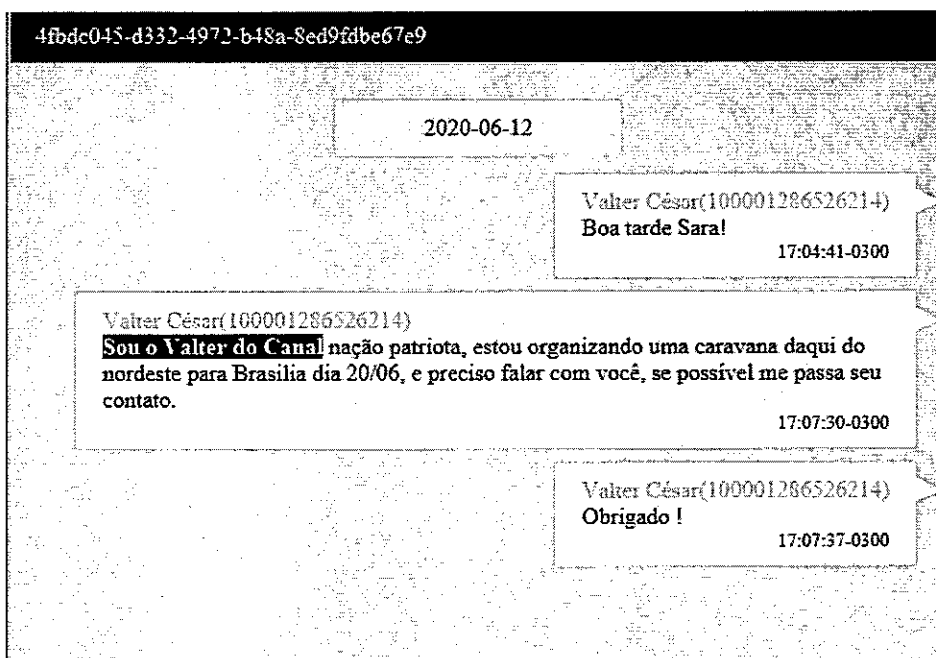
16:10:50-0300

GILBERTO J PESSOA  BR (@s.whatsapp.net)
STF e Congresso Nacional de parasitas, governadores e prefeitos esquerdistas, globolixo e bandlixo, são bandidos declarados que querem destruir o Brasil. Comunistas do inferno   #IntervençãoMilitarComBolsonaroNoPoder #TodoPoderEmanaDoPovo #ForaSTF #ForaChina #Bandlixo #AIsjá #MaiaTemQueSair #Bolsonaro2022 #TodosPorBolsonaro #PTnuncaMais #ForaPT #SomosTodosBolsonaro #BolsonaroTemRazão #NãoAoGolpeDeEstado #FechadoComBolsonaro #ForaMaia #ForaAlcolumbre #GloboLixo #CNNlixo #Bandlixo #MoroTraidor #NaoVoteNoDem #PeppapigTraira #DerreteMBL #STFVergonhaNacional #FechadoComHeleno #PL2630Não
11:39:17-0300

Lia Fátima (@s.whatsapp.net)
<https://www.facebook.com/203494027097098/posts/669656357147527/> UM MILHÃO DE BRASILEIROS NAS RUAS PELO BRASIL!!! INTERVENÇÃO MILITAR COM BOLSONARO PRESIDENTE DO BRASIL!!!!
21:54:03-0300

Lia Fátima (@s.whatsapp.net)
https://youtu.be/TWHW_ZYX8a4 UM MILHÃO DE BRASILEIROS NAS RUAS PELO BRASIL PEDINDO INTERVENÇÃO MILITAR COM BOLSONARO PRESIDENTE DO BRASIL!!!!
21:55:26-0300

No aplicativo Facebook Messenger foi identificado que VALTER CEZAR encaminhou no dia 12 de junho de 2020 mensagens para a pessoa de SARA WINTER, informando que estava organizando uma caravana do nordeste para Brasília na data de 20/06/2020, e diz que precisava conversar com SARA WINTER, pedindo o contato da mesma. Pelos dados identificados, as mensagens enviadas por VALTER CEZAR não foram respondida por SARA WINTER.



Em relação aos demais itens apreendidos, a utilização de palavras-chaves para busca, não identificou arquivos digitais com conteúdo relacionado ao objeto da investigação.

É o relatório.

Brasília/DF, 06 de novembro de 2020.

Fábio Alvarez Shor
Delegado de Polícia Federal
Matr. 9097



**MJSP - POLÍCIA FEDERAL
SUPERINTENDÊNCIA REGIONAL NO DISTRITO FEDERAL
SERVIÇO DE INTELIGÊNCIA POLICIAL**

IPL 2020.0060052 -SIP/SR/PF/DF - OPERAÇÃO LUME

RELATÓRIO DE ANÁLISE DE POLÍCIA JUDICIÁRIA (RAPJ)

RAPJ - 19/2020 - IPL 2020.0060052 – SIP/SR/PF/DF

O presente RELATÓRIO DE ANÁLISE DE POLÍCIA JUDICIÁRIA (RAPJ) traz o detalhamento analítico do conteúdo de mídia apreendida em decorrência do cumprimento de Mandados de Busca e Apreensão exarados pelo Excelentíssimo Senhor ALEXANDRE DE MORAES, Ministro do Supremo Tribunal Federal (STF).

DO LOCAL DE APREENSÃO:

Residência do Senhor Daniel Lúcio da Silveira, Deputado Federal, situada à na : Brasília – DF e no Gabinete 403, do Anexo da Câmara dos Deputados – Brasília / DF, que se encontrava sob responsabilidade do Deputado Federal Daniel Lúcio da Silveira.

DO MATERIAL ANALISADO:

Item	Local da Apreensão	Mídia Analisada	DESCRIÇÃO DO MATERIAL
01	Residência Deputado Daniel Silveira, SQN 302, Bl. G, Apto. 403	HD externo marca SEAGATE, S/N NAA2Z0BT (Laudo: 1450/2020 - INC/DITEC/PF)	01 (UM) telefone celular marca SANSUNG, modelo Galaxy Note 10+ SM – N97F, cor preta, número de série "RX8MB007K0P" IMEI "359259108361410", com cartão de memória Sandisk, com capacidade nominal de 8GB, cartão SIM da operadora Oi ICCID "8955310929892625742".

02	Gabinete 403 do Anexo da Câmara dos Deputados – Brasília / DF	HD externo marca SEAGATE, S/N NAA80063 (Laudo: 1552/2020-INC/DITEC/PF	<p>01 (UM) disco rígido da marca WD, modelo WD50000AAKX, número de série WCC2EZM59724, com capacidade nominal de 500GB, e segundo cópia do Auto de Apreensão - Mídia pertinente "arrecadada do computador da mesa central da sala principal do Gabinete do Deputado Federal DANIEL SILVEIRA"</p> <p>01 (UM) disco rígido da marca WD, modelo WD50000AAKX, número de série WCC2EZV68450, com capacidade nominal de 500GB, e segundo cópia do Auto de Apreensão - Mídia pertinente "arrecadada do computador da mesa lateral, da sala principal do Gabinete do Deputado Federal DANIEL SILVEIRA"</p>
03	Gabinete 403 do Anexo da Câmara dos Deputados – Brasília / DF	HD externo marca SEAGATE, S/N NAADDGSX (Laudo: 1552/2020-INC/DITEC/PF)	<p>01 (UM) disco rígido da marca WD, modelo WD50000AAKX, número de série WCC2EZV68490, com capacidade nominal de 500GB, e segundo cópia do Auto de Apreensão - Mídia pertinente "arrecadada do computador da mesa do meio, da primeira sala (anti-sala) do Gabinete do Deputado Federal DANIEL SILVEIRA"</p> <p>01 (um) disco rígido externo da marca SEAGATE, modelo SRD0NF1, número de série NAAH4HVG4, com capacidade nominal de 1TB, sem cabo de conexão USB, e segundo cópia do Auto de Apreensão – Mídias pertinente referente a HD EXTERNO PF – CONTENDO [...]</p> <p>1 "[...] CONTEÚDO EXTRAÍDO do computador (PATRIMÔNIO 313904) localizado à esquerda da primeira sala (anti-sala) do Gabinete do Dep. Fed. DANIEL SILVEIRA HASH MD5: DF848BC6B51FDAC2088ED74620DE823E2";</p> <p>2 "[...] CONTEÚDO EXTRAÍDO do computador (PATRIMÔNIO 327271) localizado à direita da primeira sala (anti-sala), próxima a janela do Gabinete do Dep. Fed. DANIEL SILVEIRA</p>

			<p>HASH MD5: 028B1556A7388EADE6B56D23E5C760E1”;</p> <p>3 “[...] CONTEÚDO EXTRAÍDO do computador (PATRIMÔNIO 327268) localizado a direita da primeira sala (anti-sala) próximo ao sofá, do Gabinete do Dep. Fed. DANIEL SILVEIRA HASH MD5: 66E4CB3717CFB06A5214057CA970B88D”</p> <p>4. “[...] CONTEÚDO ARQUIVOS COLETADOS DO SERVIDOR DA CÂMARA DOS DEPUTADOS – CAIXA DE POSTAGENS do Deputado Federal DANIEL SILVEIRA HASH SHA256: 9212CO73847471910EC177CE1EEA39E1C52F839034F087766186EF56A9C0AD2F”</p> <p>5 “[...] CONTEÚDO ARQUIVOS COLETADOS DO SERVIDOR DA CÂMARA DOS DEPUTADOS – CAIXA DE POSTAGENS do Deputado Federal DANIEL SILVEIRA HASH SHA256: E48F5C34DBAA24CBB5DB9B128FCBE6600852818D8464643BFF814EB3CA1ADFF”</p>
--	--	--	---

DA ANÁLISE:

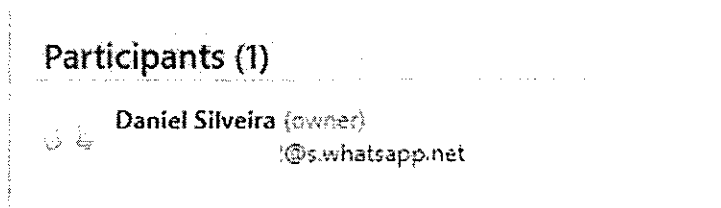
Na análise do conteúdo em mídia acima descrito foi utilizado como padrão de busca a palavra “manifestações”, pois a presente investigação tem como embasamento “manifestações políticas populares”, com “expressões de aspirações de intervenção militar” conforme consta no item “Introdução” do Documento 61128/20/Ministério Público Federal/PGR/HJ *in verbis*:

“(…) No dia do Exército, em cidades brasileiras, houve **manifestações** políticas populares com aglomerações diante de quartéis e, ao que noticiado pela imprensa, expressão de aspiração de intervenção militar no

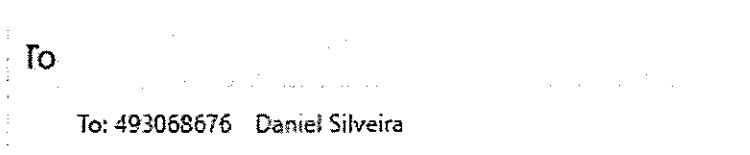
funcionamento dos poderes constituídos (...)” (Sem grifo no original).

IDENTIFICAÇÕES LOCALIZADAS NO MATERIAL ANALISADO

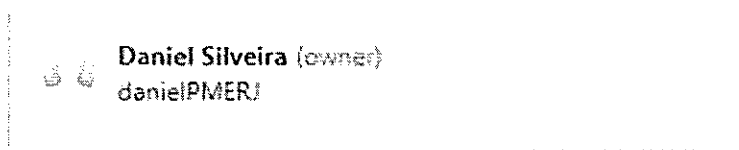
Terminal telefônico: (24) ;



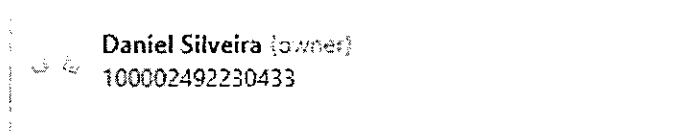
Identificação no Instagram: 493068676



Identificação no Twitter: danielPMERJ



FaceBook Messenger: ID 100002492230433



Nas pesquisas com a expressão “manifestações”, localizou-se algumas situações relacionadas ao tema.

PARTICIPAÇÃO DE DANIEL SILVEIRA EM MANIFESTAÇÕES POPULARES:

A partir de algumas imagens localizadas no material extraído do celular apreendido, foi possível observar a presença e a participação de Daniel Lúcio Silveira em manifestações populares (Fig. 01 - 05).



Fig.01 - Daniel Silveira com populares em manifestação. Na pesquisa não foi identificada a data precisa da imagem, nem tão pouco o local.



Fig. 02 – Daniel Silveira discursando em manifestação. Na pesquisa não foi identificada a data precisa da imagem, nem tão pouco o local.



Fig. 03 – Daniel Silveira discursando em manifestação. Na pesquisa não foi identificada a data precisa da imagem, nem tão pouco o local.

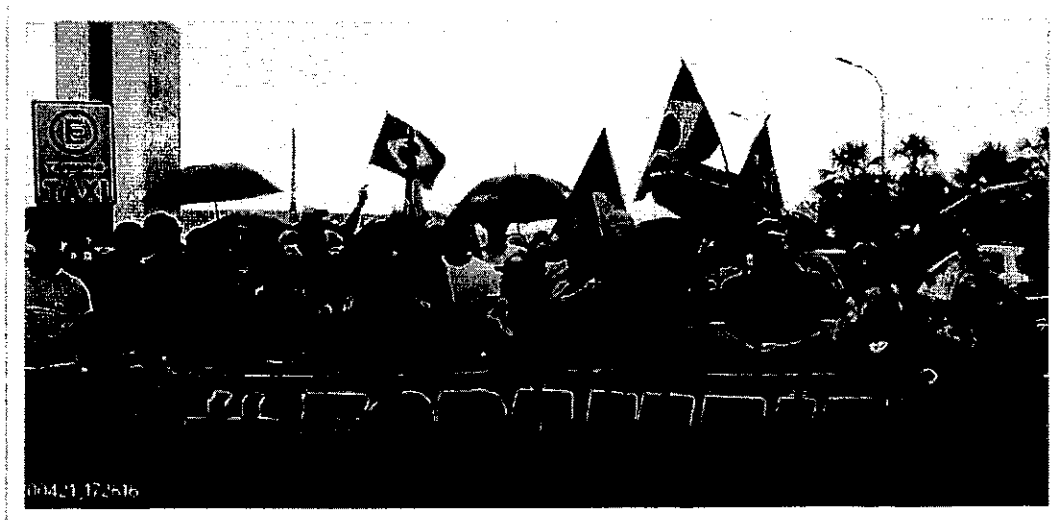


Fig. 04 – Daniel Silveira em Manifestação. Imagem capturada de um vídeo arquivado com a data de 21/04/2020, filmagem, certamente, realiza na cidade de Brasília DF, defronte ao Congresso Nacional.



Fig. 05 – Daniel Silveira em Manifestação. Imagem capturada de vídeo datado de 21/04/2020, postado na rede social YouTube (<https://www.youtube.com/watch?v=heJaMkISyqc> última visita em 27/11/2020 às 17:45h).

ATUAÇÃO DO DEPUTADO DANIEL SILVEIRA EM BENEFÍCIO DE MANIFESTAÇÕES

Troca de mensagens e fotos, identificados na análise, demonstraram a ação do Deputado Daniel Silveira e Eduardo Bolsonaro, o Deputado Federal Eduardo Bolsonaro (identificado em imagem abaixo) em prol de um grupo de manifestante titulados como “QG Rural”. A ação foi a entrega de um ofício ao Governador do Distrito Federal, questionado por que o Governo do Distrito Federal (GDF) havia desmobilizado acampamentos de manifestantes na Esplanada dos Ministérios.

Conforme noticiado na imprensa, o GDF, em 13/06/2020, desmobilizou acampamentos de manifestantes instalados na Esplanada dos Ministérios em Brasília /DF.

(<https://g1.globo.com/df/distrito-federal/noticia/2020/06/13/acampamento-de-apoiadores-de-bolsonaro-e-desmontado-na-esplanada.ghtml>, última visita em 27/11/2020 às 19:55h)

Mensagens entre Daniel Silveira e uma pessoa identificado como "Maciel Joaquim BSB" que se intitula como integrante da "Frente Cidadão" sobre a ida de ambos ao GDF para entrega do ofício.

Participantes da troca de mensagens:

Participants (2)



Maciel Joaquim BSB

@s.whatsapp.net



Daniel Silveira (owner)

@s.whatsapp.net

MENSAGENS:



Daniel Silveira

Amanhã iremos juntos ate o desgovernador



14/06/2020 17:29:15(UTC +0)

Sources (4)



Daniel Silveira

Entende a magnitude da situação? Estão cagando nas nossas leis de uma maneira que estou perdendo a calma



14/06/2020 17:29:38(UTC +0)

Sources (4)

Mensagem postada por Daniel Silveira, em 14/06/2020 às 14:29h, horário de Brasília.

Maciel Joaquim BSB

Grato pelo apoio Deputado Daniel Silveira. Querem nos tirar das ruas e com isto enfraquecer nosso presidente para derruba-lo. Não vamos permitir. É só combinar horário. Vamos ter q nos reorganizar para voltar às nossas posições na Esplanada. BRBRBR



14/06/2020 22:00:37(UTC +0)

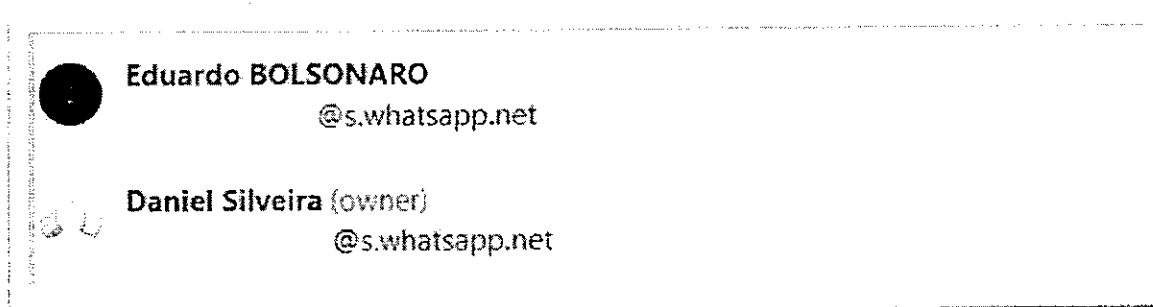
Mensagem postada por Maciel Joaquim, em 14/06/2020, 19:00h, horário de Brasília.



Imagem após protocolo do Ofício no GDF. Destaques para o Deputado Federal Eduardo Bolsonaro (seta a esquerda da foto) e Maciel Joaquim (seta a direita da foto).

Mensagens entre Daniel Silveira e Eduardo Bolsonaro que reportam a ação de ambos em apoio a manifestações no DF.

Participantes da troca de mensagens:



MENSAGENS:

14:30 desta segunda-feira estarei junto com o Daniel Silveira para entregar na sede do governo do DF um ofício reclamando e pedindo respeito de livre manifestação por ocasião da retirada do pessoal do acampamento QG Rural (ficava do outro lado da esplanada onde fica o do 300). É uma atitude que visa elevar a moral da pessoal. Quem quiser chegar junto assina na hora o ofício e participa. Estão todos convidados.

13/06/2020 18:45:06 (UTC+0)

Mensagem postada por Eduardo Bolsonaro, em 13/06/2020, às 15:45h, horário de Brasília.

Body

14:30 desta segunda-feira estarei junto com o Daniel Silveira para entregar na sede do governo do DF um ofício reclamando e pedindo respeito de livre manifestação por ocasião da retirada do pessoal do acampamento QG Rural (ficava do outro lado da esplanada onde fica o do 300). É uma atitude que visa elevar a moral do pessoal. Quem quiser chegar junto assina na hora o ofício e participa. Estão todos convidados.

Corpo da mensagem postada por Eduardo Bolsonaro, em 13/06/2020, às 15:45h, hora de Brasília.

1573601742@broadcast

Governador Ibaneis ficou de nos receber quarta a tarde (vou dizer horário) para conversarmos sobre as desocupações dos acampamentos na Esplanada dos Ministérios. A sprayzada de pimenta no QG Rural no foi legal e acho importante termos um número significativo de deputados para prestar esse apoio moral a estas pessoas que são nas verdade as tias do zap e por vezes estão voluntariamente nas comissões da Câmara nos apoiando.

Mensagem postada por Eduardo Bolsonaro (1573601742@broadcast).

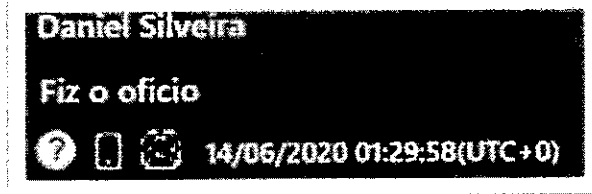
Body

Governador Ibaneis ficou de nos receber quarta a tarde (vou dizer horário) para conversarmos sobre as desocupações dos acampamentos na Esplanada dos Ministérios. A sprayzada de pimenta no QG Rural no foi legal e acho importante termos um número significativo de deputados para prestar esse apoio moral a estas pessoas que são nas verdade as tias do zap e por vezes estão voluntariamente nas comissões da Câmara nos apoiando.

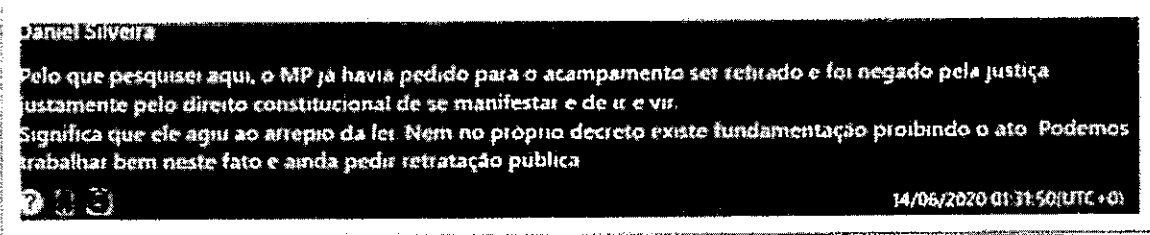
O ato não se mistura com a defesa do modus operandi da Sara Winter.

Quando eu tiver o horário de quarta aviso por aqui. Informe aos colegas deputados.

Corpo da Mensagem postada por Eduardo Bolsonaro (1573601742@broadcast).



Mensagem postada por Daniel Silveira, em 13/06/2020, 22:29h, horário de Brasília.

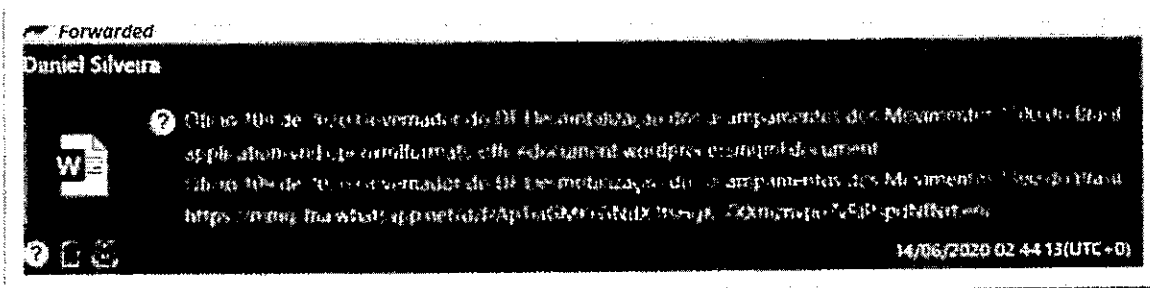


Mensagem postada por Daniel Silveira, em 13/06/2020, 22:31h, horário de Brasília.

Body

Pelo que pesquisei aqui, o MP já havia pedido para o acampamento ser retirado e foi negado pela justiça justamente pelo direito constitucional de se manifestar e de ir e vir. Significa que ele agiu ao arripio da lei. Nem no próprio decreto existe fundamentação proibindo o ato. Podemos trabalhar bem neste fato e ainda pedir retratação pública

Corpo da mensagem postada por Daniel Silveira, em 13/06/2020, às 22:31h, horário de Brasília.



Mensagem postado por Daniel Silveira, em 13/06/2020, às 23:44h, horário de Brasília, documento no formato Word (imagens do documento abaixo).



CÂMARA DOS DEPUTADOS

Of. n. 109/2019/CD/GAB/DS

Brasília, 15 de junho de 2020.

Ao Senhor

Ibaneis Rocha Barros Junior

Governador do Distrito Federal.

Palácio do Buriti, Praça do Buriti Brasília – DF.

CEP 70075-900.

Assunto: Desmobilização dos acampamentos dos Movimentos “300 do Brasil” e “Ruralistas”.

Senhor Governador.

Senhor Governador,

Sirvo-me do presente para solicitar respeitosamente ao Senhor Governador do DF, informações e esclarecimentos a respeito da desmobilização dos acampamentos dos movimentos denominados “300 do Brasil” e “Ruralistas” realizada no dia 13 de junho de 2020, pela Polícia Militar e Secretaria de Estado de Segurança Pública do Distrito Federal na Esplanada dos Ministérios em Brasília – DF, que descumpriu decisão judicial de 2ª Grau nos autos da Ação Civil Pública nº 0711939-66.2020.8.07.0000.

Chegou ao conhecimento deste Deputado que a referida desmobilização foi realizada sem qualquer ordem judicial e com empenho de força e agressão aos cidadãos ali acampados de forma pacífica, com uso de gás de pimenta e outras condutas hostis praticadas pelos policiais militares e servidores da Secretaria de Estado de Segurança Pública do Distrito Federal.

Gabinete 404 Anexo IV – Praça dos Três Poderes – DF
Telefone (601) 3215-5403
dep@camara.gov.br | www.camara.gov.br



CÂMARA DOS DEPUTADOS

A justificativa apresentada pelo comandante desta ação “desastrosa”, apenas se limitou a alegar que estes que estavam acampados no local estavam desrespeitando o Decreto Distrital nº 40.583/2020, que trata de medidas de enfrentamento à pandemia, proíbe aglomerações com mais de 100 pessoas em eventos que demandem a autorização prévia do GDF.

Entretanto, Senhor Governador, não merece prosperar a justificativa supramencionada, uma vez que, conforme se examina os autos da Ação Civil Pública nº 0711939-66.2020.8.07.0000 ajuizada pelo Ministério Público do Distrito Federal e Territórios (MPDFT), teve seu pedido de desmobilização dos acampamentos em epígrafe INDEFERIDO EM PRIMEIRO GRAU E TAMBÉM EM SEGUNDO GRAU de jurisdição, por entender que é direito do cidadão a liberdade de locomoção no território nacional em tempo de paz, podendo qualquer pessoa nele entrar, permanecer ou dele sair com seus bens (art. 5º, XV), bem como direito de reunião, desde que evento pacífico e sem armas, em locais abertos ao público, independentemente de autorização administrativa (art. 5º, XVI), visto serem direitos constitucionais assegurados na Constituição Federal de 1988, e que se sobressaem ao argumento lançado pelo parquet sobre o “direito a vida e a saúde”, conforme decisão do Desembargador Dr. Diaulas Costa Ribeiro, do Tribunal de Justiça do Distrito Federal e dos Territórios:

“Todavia, a mesma Constituição também tutela a liberdade de pensamento (art. 5º, IV), a liberdade de locomoção no território nacional em tempo de paz.

"Todavia, a mesma Constituição também tutela a liberdade de pensamento (art. 5º, IV), a liberdade de locomoção no território nacional em tempo de paz, podendo qualquer pessoa nele entrar, permanecer ou dele sair com seus bens (art. 5º, XV) e o direito de reunião, desde que pacífico e sem armas, em locais abertos ao público, independentemente de autorização administrativa (art. 5º, XVI)". (nosso grifo)

"Em suma, de um lado as normas constitucionais de tutela à vida e a saúde; de outro, as normas constitucionais de proteção à manifestação do pensamento, ao direito à reunião e à liberdade de locomoção. Deste conflito de normas (e valores) constitucionais, qual deve prevalecer no caso concreto? Diante dessa colisão de princípios e/ou de direitos fundamentais, a doutrina ensina que se deve fazer uso da

Gabinete do Ex.º Presidente da Câmara dos Deputados - DF
Telefone (061) 3213-1401
cep.daniel@câmara.gov.br



CÂMARA DOS DEPUTADOS

Brasão da Câmara dos Deputados do Brasil

técnica de ponderação de interesses, notadamente quando impossível estabelecer a harmonização ou cedência recíproca, que me parece ser a hipótese sub judice". [...]

ASSIM SENDO, TENHO QUE A RESTRIÇÃO POSTULADA PELO PARQUET EM ADOÇÃO DA PROIBIÇÃO TOTAL AINDA QUE POR

técnica de ponderação de interesses, notadamente quando impossível estabelecer a harmonização ou cedência recíproca, que me parece ser a hipótese sub iudice”. [...]

ASSIM SENDO, TENHO QUE A RESTRIÇÃO POSTULADA PELO PARQUET (“ADOÇÃO DA PROIBIÇÃO TOTAL, AINDA QUE POR TEMPO DETERMINADO, DAS MANIFESTAÇÕES PÚBLICAS COM AGLOMERAÇÃO DE PESSOAS”) NÃO É IDÔNEA PARA GARANTIR A SOBREVIVÊNCIA DO INTERESSE CONTRAPOSTO, QUE É TUTELA DA LIBERDADE DE PENSAMENTO, DA LIBERDADE DE LOCOMOÇÃO E AO DIREITO DE REUNIÃO.

Na mesma decisão, o Exmo. Desembargador Dr. Diaulas Costa Ribeiro informou ao Ministério Público do Distrito Federal e Territórios (MPDFI), que o Decreto Distrital nº 40.583/2020 não proibiu a realização de manifestações no espaço público ou a liberdade de locomoção em geral das pessoas:

(...) Destaco, neste ponto, que o Decreto Distrital nº 40.583/2020, que dispõe sobre as medidas para enfrentamento da emergência de saúde pública de importância internacional decorrente do novo coronavírus no âmbito do Distrito Federal, NÃO PROIBIU A REALIZAÇÃO DE MANIFESTAÇÕES NO ESPAÇO PÚBLICO OU A LIBERDADE DE LOCOMOÇÃO EM GERAL DAS PESSOAS. [...]

Assim, INDEFIRO os pedidos de tutela de urgência.

Fica claro e evidente que o Governo do Distrito Federal juntamente com a Secretaria de Estado de Segurança Pública do Distrito Federal, descumpriu, de forma grave e com violência (desnecessária), uma decisão judicial ao comandar a

Assim, INDEFIRO os pedidos de tutela de urgência.

Fica claro e evidente que o Governo do Distrito Federal juntamente com a Secretaria de Estado de Segurança Pública do Distrito Federal, descumpriu, de forma grave e com violência (desnecessária), uma decisão judicial ao comandar a desmobilização dos acampamentos dos movimentos denominados "300 do Brasil" e "Ruralistas" na Esplanada dos Ministérios, violando cabalmente o direito constitucional de liberdade de pensamento, de locomoção, o direito de reunião independentemente de autorização administrativa.

Gabinete 403 Anexo IV – Praça dos Três Poderes - DF
Telefone (061) 3215-5400
dep.demobilizacao@camara.leg.br



CÂMARA DOS DEPUTADOS

Diante do ora exposto, requieiro que o Senhor Governador determine a imediata instauração de procedimento administrativo interno pela Secretaria de Estado de Segurança Pública em face dos agentes envolvidos nesta vergonhosa, ilegal e inconstitucional operação para averiguação de abuso de autoridade de cada agente empenhado na desmobilização dos acampamentos dos movimentos denominados "300 do Brasil" e "Ruralistas" na Esplanada dos Ministérios, bem como a restrição pública



CÂMARA DOS DEPUTADOS

Diante do ora exposto, requiro que o Senhor Governador determine a imediata instauração de procedimento administrativo interno pela Secretaria de Estado de Segurança Pública em face dos agentes envolvidos nesta vergonhosa, ilegal e inconstitucional operação para averiguação de abuso de autoridade de cada agente empenhado na desmobilização dos acampamentos dos movimentos denominados "300 do Brasil" e "Ruralistas" na Esplanada dos Ministérios, bem como a retratação pública por parte do Governo do Distrito Federal pelas lamentáveis cenas presenciadas pela sociedade neste ato ilegal e antijurídico patrocinado pela Polícia Militar do Distrito Federal.

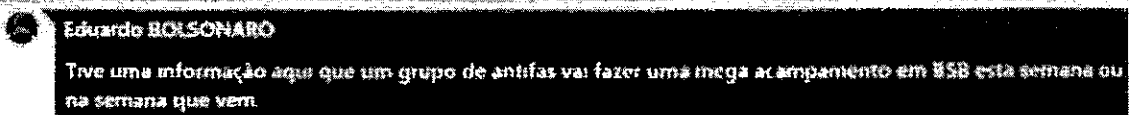
Aproveito a oportunidade para reiterar meus votos de estima.

Cordialmente,

Daniel Silveira
Deputado Federal



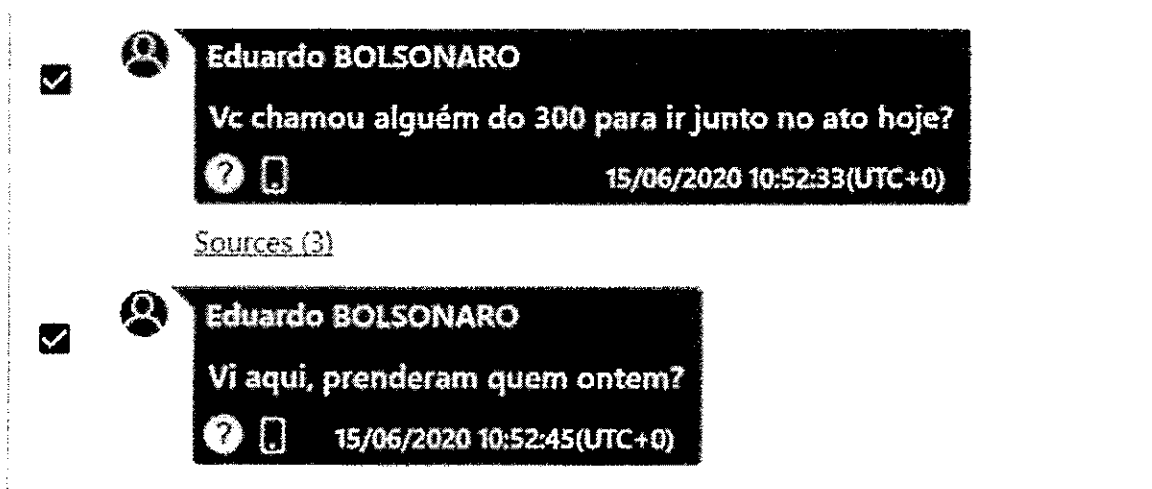
Recursos (0)



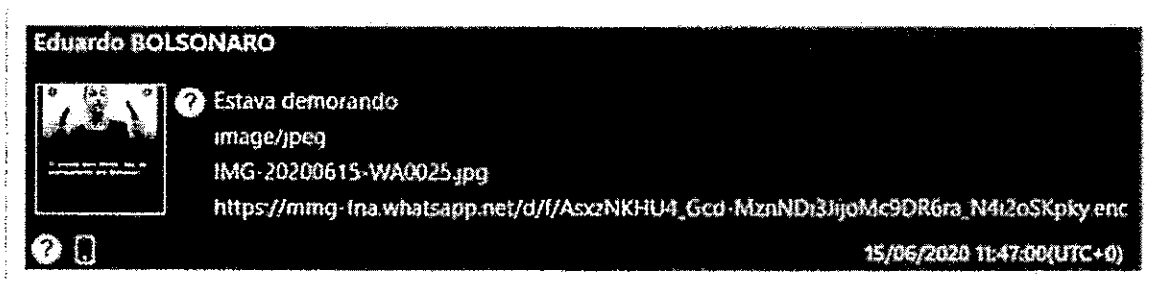
Mensagens postado por Eduardo Bolsonaro, em 14/06/2020, às 09:56h, horário de Brasília.



Mensagens Postadas por Eduardo Bolsonaro em 14/06/2020, às 19:45h, horário de Brasília



Mensagem postada por Eduardo Bolsonaro, em 15/06/2020, às 07:52h, horário de Brasília.



Mensagem postada por Eduardo Bolsonaro, em 15/06/2020, às 08:47h, horário de Brasília.



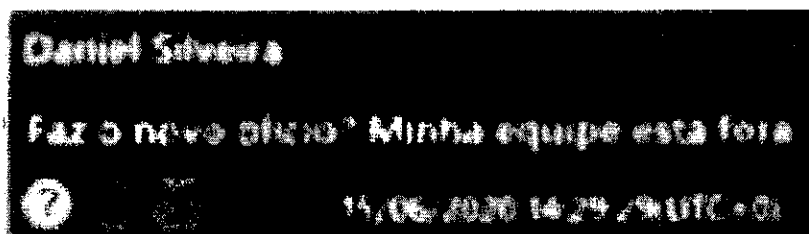
Imagem conteúdo da mensagem postada por Eduardo Bolsonaro, em 15/06/2020, às 08:47h, horário de Brasília.



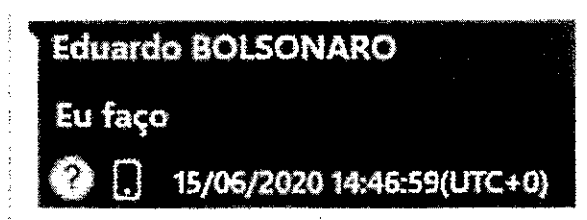
Mensagem postada por Daniel Silveira, em 15/06/2020, às 09:34h, horário de Brasília.



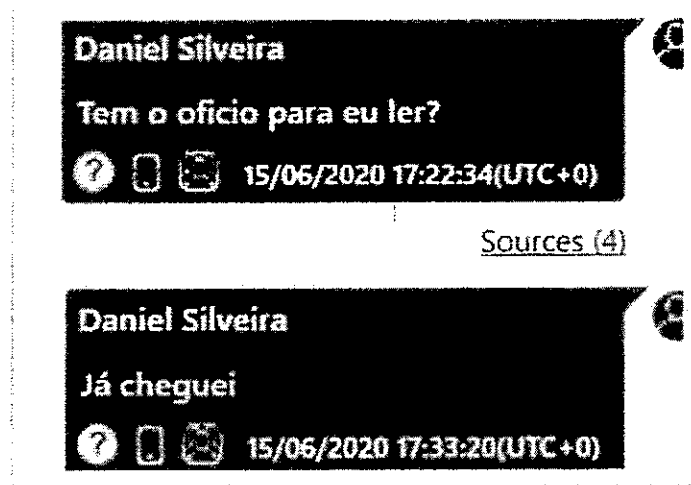
Mensagens postadas por Eduardo Bolsonaro, em 05/06/2020, às 10:01h, horário de Brasília.



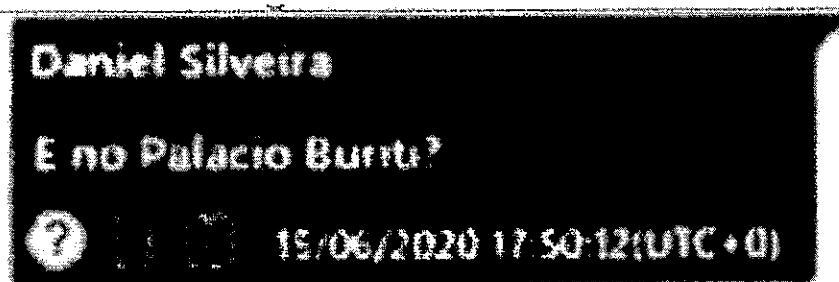
Mensagem postada por Daniel Silveira, em 15/06/25/2020, às 11:29h, horário de Brasília.



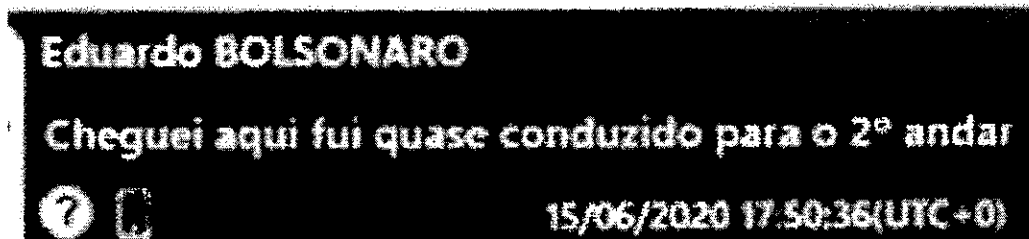
Mensagens postada por Eduardo Bolsonaro, em 15/06/2020, às 11:46h, horário de Brasília.



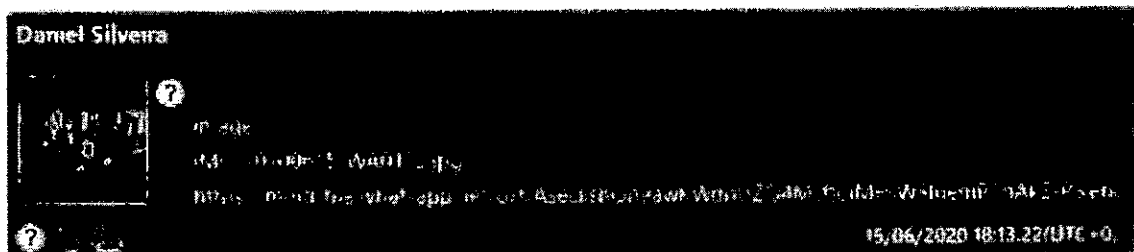
Mensagens postadas por Daniel Silveira, em 15/06/2020, às 14:33h, horário de Brasília.



Mensagens postadas por Daniel Silveira, em 15/06/2020, às 14:50h, horário de Brasília.



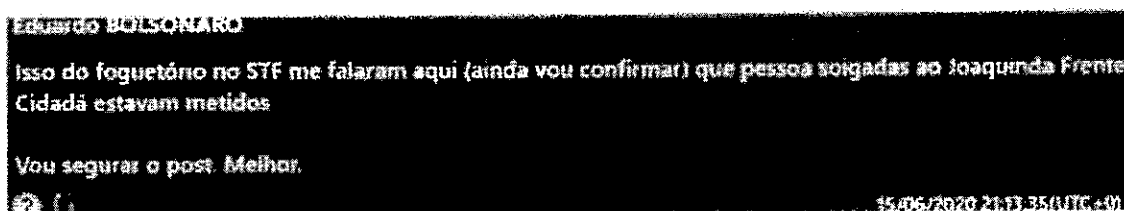
Mensagem postada por Eduardo Bolsonaro, em 15/06/2020, às 14:50h, horário de Brasília.



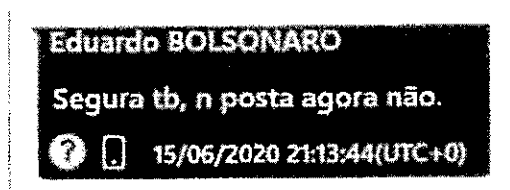
Mensagem postada por Daniel Silveira, em 15/06/2020, às 15:13h, horário de Brasília.



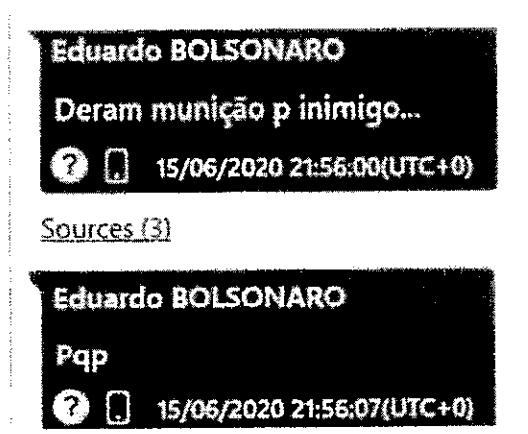
Imagem, conteúdo da mensagem postada por Daniel Silveira, em 15/06/2020, às 15:13h, horário de Brasília.



Mensagem postada por Eduardo Bolsonaro, em 15/06/2020, às 18:13h, horário de Brasília.



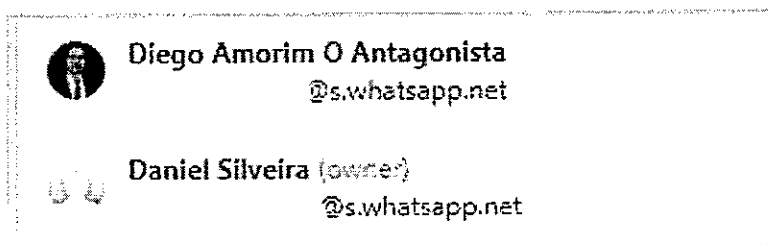
Mensagem postada por Eduardo Bolsonaro, em 15/06/2020, às 18:13h, horário de Brasília



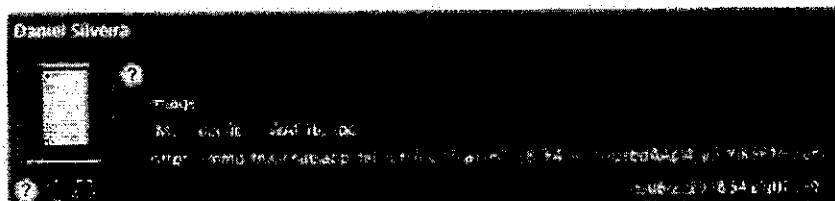
Mensagem postada por Eduardo Bolsonaro, em 15/06/2020, às 18:56h, horário de Brasília.

Mensagens trocadas entre um contato gravado no telefone apreendido como "Diego Amorim O Antagonista" e Daniel Silveira complementam as informações sobre o ofício entregue ao GDF, destacando que o documento, aparentemente, protocolado no GDF, tem conteúdo diverso do apresentado nas postagens entre Daniel Silveira e Eduardo Bolsonaro

Participantes da troca de mensagens.



Mensagens localizadas que confirmam a entrega de ofício ao GDF.



Sources (3)



Mensagens postadas por Daniel Silveira, em 15/06/2020, às 15:54h, horário de Brasília

CÂMARA DOS DEPUTADOS
Deputado DANIEL SILVEIRA – PSL - RJ

0010 - 000-2021 / 2020 - 91

Of. n. 109/2019/CD/GAB/DS

Ao Senhor
Ibaneis Rocha Barros Junior
Governador do Distrito Federal,
Palácio do Buriti, Praça do Buriti Brasília – DF
CEP 70075-900.

Assunto: Desmobilização de acampamentos na Esplanada dos Ministérios
em 14/JUN/2020

Senhor Governador,

Sirvo-me do presente para solicitar respeitosamente ao Senhor Governador do DF, informações e esclarecimentos a respeito da desmobilização dos acampamentos realizada no dia 13 de junho de 2020, pela Polícia Militar e Secretaria de Estado de Segurança Pública do Distrito Federal na Esplanada dos Ministérios em Brasília – DF, que descumpriu decisão judicial de 2º Grau nos autos da Ação Civil Pública nº 0711939-SS-2020.8.07.0000.

Chegou ao conhecimento deste Deputado que a referida desmobilização foi realizada sem qualquer ordem judicial e com empenho de força aos cidadãos ali acampados de forma pacífica, com uso de gás de pimenta e outras condutas hostis.

A justificativa apresentada pelo comandante desta ação, apenas se limitou a alegar que estes que estavam acampados no local estavam desrespeitando o Decreto Distrital nº 40.583/2020, que trata de medidas de enfrentamento à pandemia, proíbe aglomerações com mais de 100 pessoas em eventos que demandam a autorização prévia do GDF.

Pleiteamos, assim, que sejam publicizados os esclarecimentos pertinentes a esta ação.

Gabinete: 403 Anexo IV – Praça dos Três Poderes – DF, Telefone (061) 3215-5403
dep.danielasilveira@camara.leg.br

Imagem conteúdo da mensagem postada por Daniel Silveira, em 15/06/2020, às 15:54h, horário de Brasília

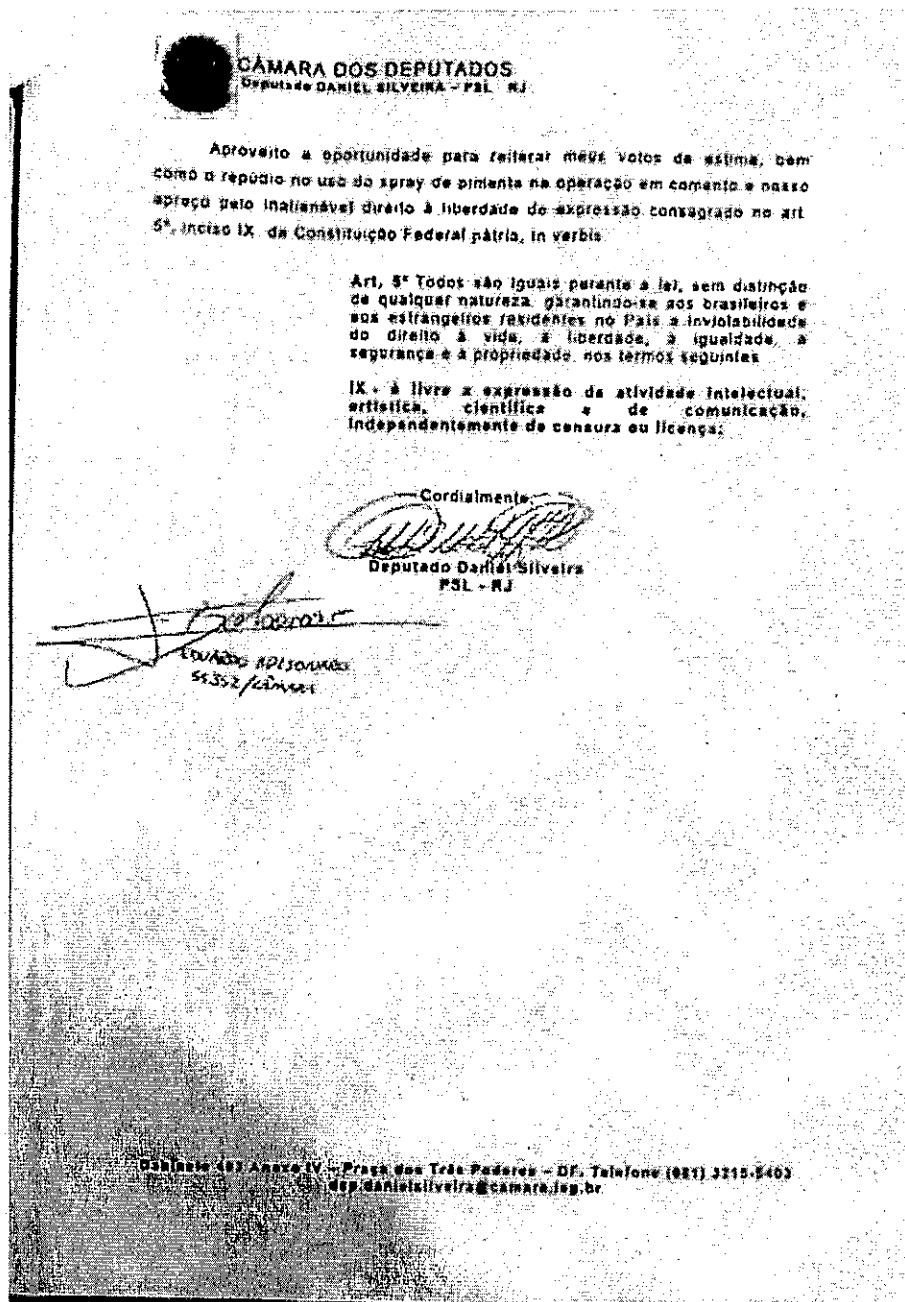


Imagem conteúdo da mensagem postada por Daniel Silveira, em 15/06/2020, às 15:54h, horário de Brasília

Daniel Silveira
Na mão
15/06/2020 15:54:13(UTC+0)

Sources (4)

Daniel Silveira
Mas não é do 300
15/06/2020 15:54:53(UTC+0)

Sources (4)

Daniel Silveira
É do QG rural
15/06/2020 15:54:59(UTC+0)

Sources (4)

Daniel Silveira
Do dia 13
15/06/2020 15:55:04(UTC+0)

Mensagens postadas por Daniel Silveira, em 15/06/2020, às 15:55h, horário de Brasília

Diego Amorim O Antagonista
Entendi. Obrigado, deputado.
15/06/2020 16:59:43(UTC+0)

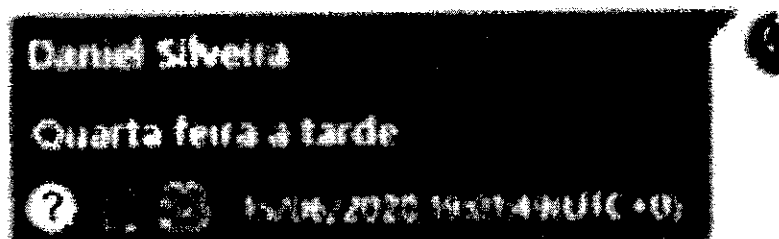
Sources (3)

Diego Amorim O Antagonista
É essa reunião com o Ibaneis está marcada mesmo para quarta?
15/06/2020 16:01:34(UTC+0)

Mensagens postadas por Diego, em 15/06/2020, às 16:01h, horário de Brasília.

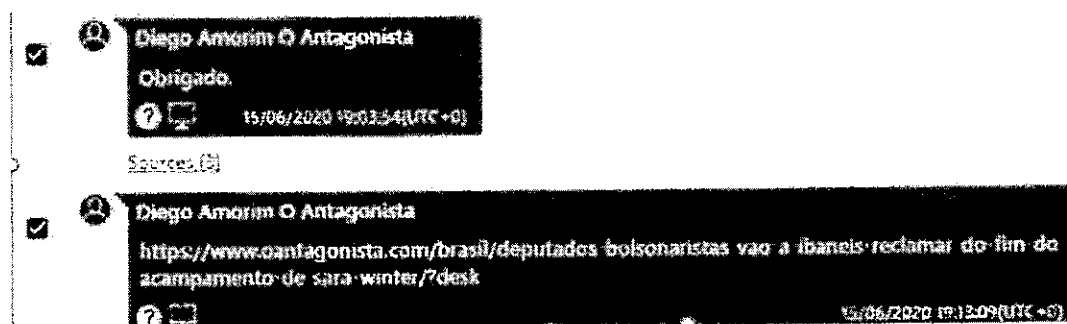


Sources (4)



Sources (4)

Mensagens postadas por Daniel Silveira, em 15/06/2020, às 16:01h, horário de Brasília



Mensagens postadas por Diego Amorim, em 15/06/2020, às 16:13h, horário de Brasília.

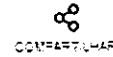
No endereço eletrônico

(<https://www.oantagonista.com/brasil/deputados-bolsonaristas-vao-a-ibaneis-reclamar-do-fim-do-acampamento-de-sara-winter/?desk>, última visita em 01/12/2020, às 18:45 foi possível visualizar a reportagem, segue abaixo três imagens que juntas englobam a toda a reportagem, onde pode-se observar a data e horário da matéria, 15/06/2020 às 16:11h:

Deputados bolsonaristas vão a Ibancis reclamar do fim do acampamento de Sara Winter

Brasil 15/06/20 16:11

Por Diego Amorim



Deputados federais bolsonaristas têm reunião agendada com Ibaneis Rocha na tarde de quarta-feira (17).

O encontro foi marcado depois que os parlamentares enviaram um ofício ao governador do Distrito Federal pedindo explicações sobre o desmonte do acampamento do grupo de Sara Winter na Esplanada dos Ministérios — a militante foi presa hoje a pedido da PGR.

No documento — ao qual *O Antagonista* teve acesso —, os deputados alegam que não havia ordem judicial para acabar com o acampamento e se queixam do uso de spray de pimenta e de “outras condutas hostis”.


A Secretaria de Segurança Pública do Distrito Federal informou que o ato desrespeitava as normas de isolamento social previstas no decreto do governo local em meio à pandemia da Covid-19: leia [aqui](#).


RELAÇÕES ENTRE DANIEL SILVEIRA E INTEGRANTES DO “CANAL TERÇA LIVRE”

Nas pesquisas, localizou-se troca de mensagens entre Daniel Silveira e Allan dos Santos e Daniel Silveira e Ítalo Lorezon. Essas mensagens corroboram para o conhecimento da relação entre possíveis envolvidos nos fatos investigados no presente inquérito.

Mensagens trocadas entre Daniel Silveira e Allan dos Santos, conhecido integrante do “Canal Terça Livre”.

Participants (2)

 **Allan Dos Santos Terça Livre**
@s.whatsapp.net

 **Daniel Silveira** (owner)
@s.whatsapp.net

Conversation

Daniel Silveira

Fala irmão

   21/04/2020 21:08:19(UTC + 01)

Sources (4)

Daniel Silveira

Tem live hoje?

   21/04/2020 21:08:31(UTC + 01)

Sources (4)

Mensagens postadas por Daniel Silveira, em 21/04/2020 às 18:08h, horário de Brasília.

 **Allan Dos Santos Terça Livre**

Tem às 20h

  21/04/2020 22:13:51(UTC+0)




Sources (3)

 **Allan Dos Santos Terça Livre**

Quer vir

  21/04/2020 22:13:53(UTC+0)




Mensagens postadas por Allan dos Santos, em 21/04/2020, às 19:13h, horário de Brasília.

✓  Allan Dos Santos Terça Livre
?
  21/04/2020 22:13:55(UTC +0)


Sources (3)

✓  Allan Dos Santos Terça Livre
   21/04/2020 22:14:03(UTC +0)

Sources (3)

✓  Allan Dos Santos Terça Livre
SHIS QI 19 conjunto 7 casa 19
  21/04/2020 22:14:15(UTC +0)

Sources (3)


✓  Allan Dos Santos Terça Livre
Cade tu?

Mensagens postadas por Allan dos Santos, em 21/04/2020, às 19:14h, horário de Brasília.

Mensagens trocadas entre Daniel Silveira e Ítalo Lorezon, conhecido integrante do "Canal Terça Livre".

Participants (2)

 Ítalo Lorenzon Terca Livre
-----@s.whatsapp.net

 Daniel Silveira (owner)
-----@s.whatsapp.net

Italo Lorenzon Terça Livre
Cara, eu gostaria de te convidar para uma entrevista aqui no Terça Livre.
22/04/2020 18:53:54(UTC+0)

Sources (3)

Italo Lorenzon Terça Livre
Pra falar do movimento Fora Maia.
22/04/2020 19:09:16(UTC+0)

Sources (3)

Italo Lorenzon Terça Livre
Se você puder hoje a noite, as 20hrs, seria perfeito. Mas podemos marcar outra data se preferir.
22/04/2020 19:01:32(UTC+0)

Mensagens postadas por Ítalo Lorenzon, em 22/04/2020, às 15:01h, horário de Brasília.

Daniel Silveira

Só se for agora

22/04/2020 16:05:11(UTC+0)

Sources (4)

Daniel Silveira

Posso falar

22/04/2020 16:05:40(UTC+0)

Sources (4)

Daniel Silveira

Só me passa endereço e vamos pra cima

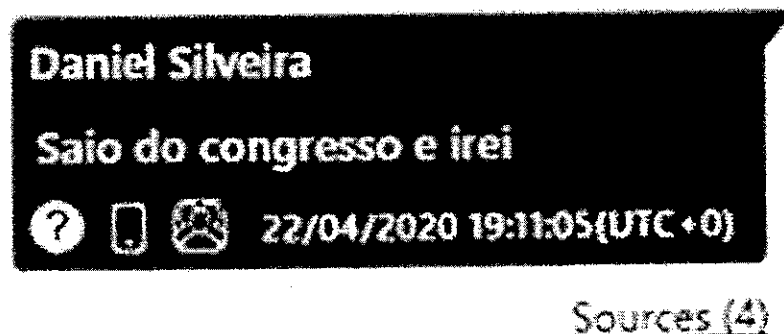
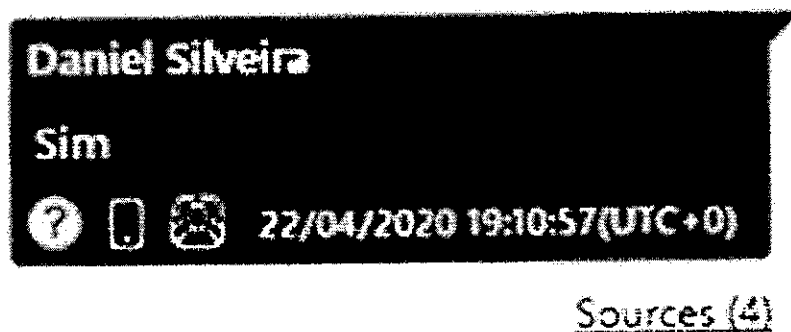
22/04/2020 16:05:11(UTC+0)

Sources (4)

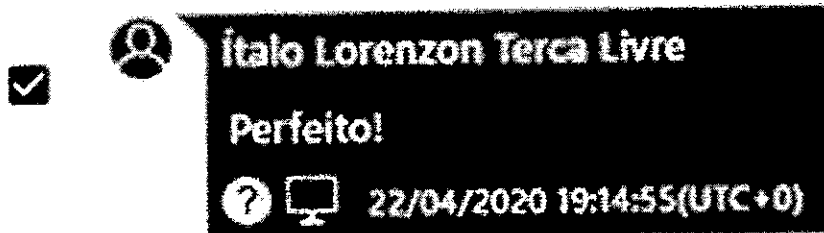
Mensagens postadas por Daniel Silveira, em 22/04/2020, às 16:05h, horário de Brasília



Mensagens postadas por Ítalo Lorenzon, em 22/04/2020, às 16:06h, horário de Brasília.



Mensagens postadas por Daniel Silveira, em 22/04/2020, às 16:11h, horário de Brasília.



Mensagens postadas por Ítalo Lorenzon, em 22/04/2020, às 16:14h, horário de Brasília.

Em fontes abertas foi localizada a participação de Daniel Silveira no Canal Terça Livre, na data de 22/04/2020

(<https://www.youtube.com/watch?v=PUmUNVAjIOg>, última visita em 27/11/2020 às 23:21h)



Imagem localizada no conteúdo de mídia apreendida indica a existência de relação entre Daniel Silveira e integrantes do "Canal Terça Livre"



Não foi localizado a data da imagem ou o local onde foi registrada.


DANIEL SILVEIRA EMITE COMENTÁRIOS SOBRE O MINISTRO DO STF ALEXANDRE DE MORAIS.

Uma troca de mensagens entre Daniel Silveira e uma pessoa que se apresenta como Paloma da TV globo, retrata comentários de Daniel Silveira sobre o Ministro do STF Alexandre de Moraes, face a uma decisão do referido Ministro.

Participantes da troca de mensagens

Participants (2)

 Paloma
@s.whatsapp.net

 Daniel Silveira (owner)
@s.whatsapp.net

Paloma

Aqui é Paloma, da TV Globo

27/05/2020 20:49:45(UTC+0)

Sources (3)

Paloma

Para os nossos telejornais, gostaria de saber se o senhor quer comentar a operação de hoje e a determinação do ministro Alexandre de Moraes para o senhor e outros 5 deputados prestarem depoimento.

27/05/2020 20:50:03(UTC+0)

Mensagens postadas por Paloma, em 27/05/2020, às 17:50h, horário de Brasília.

Paloma

como o senhor prefere?

27/05/2020 20:58:08(UTC+0)

Sources (3)

Paloma

na nota podemos colocar o que o senhor está dizendo no vídeo, mas se preferir enviar já em um padrão de nota, fica a seu critério

27/05/2020 20:59:14(UTC+0)

Mensagem postada por Paloma, em 27/05/2020, às 17:59h, horário de Brasília.

Daniel Silveira

Não comento sobre a ação da PF, pois estão tão somente seguindo as ordens legais de um advogado alçado ao cargo de ministro pelo apadrinhamento que toma decisões monocráticas. Alexandre de Moraes não representa o judiciário tampouco a magistratura e tudo o que ela é, tão somente a ele mesmo e seu ego hiper inflado, o que parece suficiente para nutrir decisões ilegais como estas.

27/05/2020 21:00:08(UTC+0)

Mensagem postada por Daniel Silveira, em 27/05/2020, às 18:00h, horário de Brasília.

Body

"Não comento sobre a ação da PF, pois estão tão somente seguindo as ordens "legais" de um advogado alçado ao cargo de ministro pelo apadrinhamento que toma decisões monocráticas. Alexandre de Moraes não representa o judiciário tampouco a magistratura e tudo o que ela é, tão somente a ele mesmo e seu ego hiper inflado, o que parece suficiente para nutrir decisões ilegais como estas.

Repare como ele desrespeita a harmonia dos três poderes tão somente para demonstrar seu pseudo poder. Como interferiu em ação precípua do presidente Jair Bolsonaro, que por sua vez foi um cavalheiro em não enviar a decisão para a privada.

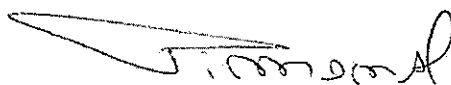
A livre manifestação de pensamento é alienável direito do povo e, não será ele, passageiro na corte, que determinará o que podemos ou não, fazer como patriotas."

Corpo da mensagem postada por Daniel Silveira, em 27/05/2020, às 18:00h, horário de Brasília.

No material pesquisado não foram localizados outros elementos referentes a temática **manifestações**, conjuntura que ensejou a abertura do presente inquérito, IPL 2020.0060052 – SIP/SR/PF/DF – Operação Lume.

É o relatório.

Brasília/DF, 16 de dezembro de 2020.



Luís Pimentel
Agente de Polícia Federal
Matr. 3685



SERVIÇO PÚBLICO FEDERAL
MJSP - POLÍCIA FEDERAL
SUPERINTENDÊNCIA REGIONAL NO DISTRITO FEDERAL
SERVIÇO DE INTELIGÊNCIA POLICIAL

RELATÓRIO DE ANÁLISE DE POLÍCIA JUDICIÁRIA (RAPJ)

RAPJ 20/2020 - OPERAÇÃO LUME - IPL 2020.0060052

Data: 16/12/2020

Do: APF ANTONIO

À: DPF DENISSE

Assunto: Vínculos de SARA FERNANDA GIROMINI

Inquérito: 2020.0060052-DICOR/PF

Interessado: Ministro ALEXANDRE DE MORAES

Local da apreensão: AC Pacheco Fernandes, Rua
Brasília-DF. Mandado de Busca e Apreensão exarado nos autos do Inquérito 4.828
Distrito Federal – STF.

Material apreendido: Autos de apreensão nº 0102/2020-DICOR/PF e nº
0237/2020-SR/PF/DF. Laudos nº 1490/2020-INC/DITEC/PF e
1491/2020-INC/DITEC/PF.

Referência: RA Nº 12/2020 - IPL 2020.0060052 - SIP/SR/PF/DF - OPERAÇÃO LUME

Senhora Delegada,

Atendendo à solicitação verbal de Vossa Excelência e com o uso dos dados extraídos do material acima arrolado, informo que foram averiguadas conversas entre a senhora SARA FERNANDA GIROMINI, CPF [REDAZIDO], cognome SARA WINTER, e o senhor DANIEL MIGUEL – CPF [REDAZIDO], alcunha DANIEL ATIVISTA, possivelmente envolvendo o senhor PAULO ROBERTO BARROSO FEITOSA, CPF [REDAZIDO].



Figura 01 – SARA ([REDAZIDO]) X DANIEL ([REDAZIDO])

O senhor PAULO ROBERTO é o proprietário dos veículos placa ~~KCU4399~~ –caminhão Ford F 400, e HUN0074 – caminhão GM 600 CUSTON. De acordo com o relatório em referência, RA N° 12/2020, o veículo FORD foi empregado na manifestação ocorrida dia 19/04/2020, defronte ao **Quartel General do Exército** em Brasília/DF, e assevera também que ambos foram utilizados no ato ocorrido em 03/05/2020, na **Esplanada dos Ministérios – Praça dos 3 Poderes**.

Nas datas de 23/04, 24/04 e 26/04/2020, os interlocutores travaram conversa no aplicativo WHATSAPP, cujo conteúdo é ilustrado nas Figuras 02, 03 e 05.

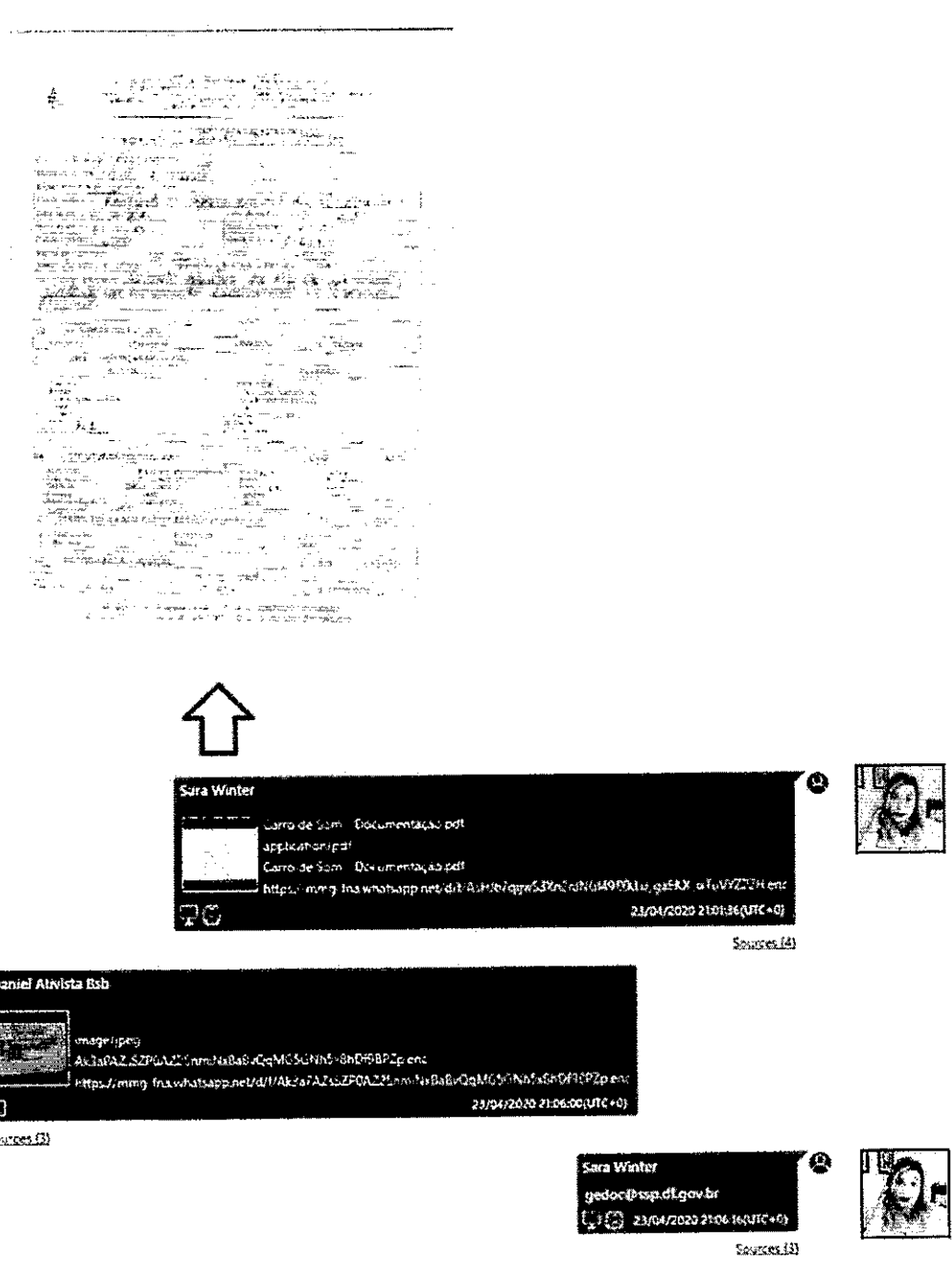


Figura 02 – Chat extraído do aparelho celular da senhora SARA WINTER.

Do documento em destaque da Figura 02, pode-se extrair dele trechos escritos à mão inteligíveis:

“Nome do evento: Os 300 do Brasil”

“Local (endereço): Em frente ao Congresso Nacional, Rua das Bandeiras”

“Data de início: 26/04/2020”

“Data de término: 26/04/2020”

“Hora de início: 09:00hs”

“Hora de término: 14:00hs”

“Informações adicionais: Carreata iniciando na Rua das Bandeiras, Volta ao eixo monumental e encerramento no Congresso Nacional.”

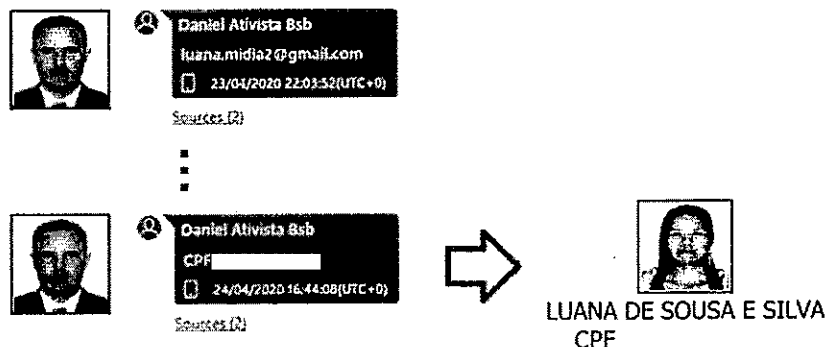


Figura 03 – Chat extraído do aparelho celular da senhora SARA WINTER.

A senhora LUANA DE SOUSA E SILVA, CPF [redacted], é titular da firma DIGITAL MIDIA (CNPJ 27.226.341/0001-36), cuja atividade principal é a impressão de material para uso publicitário. Na quebra de sigilo bancário da senhora SARA WINTER, tem-se, também na de 24/04/2020, uma transferência, dessa para a dona LUANA DE SOUSA, no valor de R\$ 150,00 – Figuras 04 e 06. Interessante pontuar o conteúdo da coluna “od_nome_pessoa”: “Luana Faixas e banners”.

conta	nome titular	cpf_cnpj	banco	agencia	conta
1126696110	SARA FERNANDA GIROMINI	49698299003	B3	4730	10231939

data	valor	natureza
24/04/2020	150,00	D

cpf_cnpj	od_nome_pessoa	banco	agencia	conta
1126696110	Luana Faixas e banners	104	972	22842

Figura 04 – Fragmento da quebra de sigilo bancário da senhora SARA WINTER.

Daniel Ativista: "Fala Sara. Amanhã tô chegando lá por volta de oitos horas da manhã, o caminhão chega oito e meia. Eu vou começar a montar o caminhão. Preciso de alguém lá pra me ajudar, tá? Se puder mandar alguém lá..."

↑

Daniel Ativista Bsb
audio.ogg; cdtiers:cpoo
NTF 20:004% - @A000 Copia
<https://img.wnatz.net/d/AsFzjpuE2q2-1f9AA-5V1GUSN+GjA90KCaP-Muazov>
26/04/2020 03:11:42(UTC+0)

Sara Winter
já é verdade
26/04/2020 03:14:03(UTC+0)

Sara Winter
tem razão
26/04/2020 03:14:06(UTC+0)

Sara Winter
escrevo lá no grupo tbm
26/04/2020 03:14:17(UTC+0)

Daniel Ativista Bsb
Ok
26/04/2020 03:17:25(UTC+0)

Forwarded
Daniel Ativista Bsb
banco itau
ag 1644
c/c 07173 8
paulo Roberto Barroso Feitosa
cpf [REDACTED]
26/04/2020 16:53:26(UTC+0)

↓

PAULO ROBERTO BARROSO FEITOSA

Figura 05 – Chat extraído do aparelho celular da senhora SARA WINTER, com destaque para o áudio gravado pelo senhor DANIEL ATIVISTA.

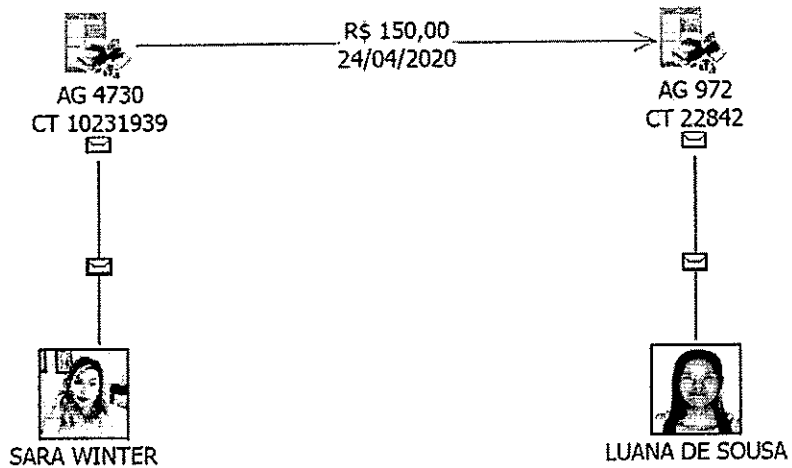


Figura 06 – Ilustração da transação financeira efetuada pela senhora SARA WINTER.

É a informação.

Antonio
Agente de Polícia Federal
Matr. 12.834



SERVIÇO PÚBLICO FEDERAL
MJSP - POLÍCIA FEDERAL
SUPERINTENDÊNCIA REGIONAL NO DISTRITO FEDERAL
SIP/SR/PF/DF

Do: APF LUTTI
Para: Delegada de Polícia Federal DENISSE DIAS ROSAS RIBEIRO
CHEFE DO NIP/SR/PF/MG

Assunto: Contas do Facebook e do Instagram.
Referência: Inquérito Policial nº 2020.0060052
Data: 15/12/2020

RELATÓRIO DE ANÁLISE DE POLÍCIA JUDICIÁRIA 021/2020-NIP/SR/PF/DF

Senhora Delegada,

Em complemento à **IPJ 011/2020-SIP/SR/PF/DF**, foram analisados os dados cadastrais dos assinantes relacionados aos endereços IP (*Internet Protocol*) utilizados pelas contas que, conforme relatório elaborado pela *Atlantic Coucil*, em parceria com o *Facebook*, compõem o **Grupo Brasília**, no intuito de verificar a possível existência de atividade coordenada entre elas, conforme se segue:

Sumário

1 – CONSIDERAÇÕES INICIAIS:	3
2 – ASSINANTES:.....	3
2.1 - ALCIVAN GOMES DE ALMEIDA, CPF	3
2.2 - ANDRESSA DINIZ DOS SANTOS, CPF	4
2.3 - BIANCA DE ALMEIDA DINIZ, CPF	4

2.4 - CLÁUDIA SANTANA DE ARAÚJO, CPF	:.....	5
2.5 - COMANDO DA 1 BRIGADA DE ARTILHARIA ANTIAEREA, CNPJ 09.614.475/0001-42:.....		5
2.6 - DANIEL COSTA DE MELO, CPF	:.....	6
2.7 - DANIEL RIBEIRO ROCHA LIMA E SILVA, CPF	:.....	7
2.8 - DIGICON ASSESSORIA LTDA, CNPJ 10.661.113/0001-91:		7
2.9 - EDUARDO HENRIQUE SOUSA DOS SANTOS, CPF	:.....	8
2.10 - EMANUELLE BEZERRA MAGALHÃES, CPF	:.....	8
2.11 - FERNANDO NASCIMENTO PESSOA, CPF	:	8
2.12 - FLÁVIA DOS ANJOS SANTOS, CPF	:.....	16
2.13 - FRANCISCO LIMA DOS SANTOS, CPF	:.....	16
2.14 - GERMANO SOUSA BENTO, CPF	:.....	17
2.15 - IRAILSON COSTA FRANCO, CPF	:.....	17
2.16 - JEANNE RIBEIRO DE OLIVEIRA, CPF	:.....	18
2.17 - JOSÉ EVILIMAR DANTAS, CPF	:	18
2.18 - LIGIA NARA ARNAUD TOMAZ, CPF	:.....	18
2.19 - MARCELLUS MELO SILVA, CPF	:.....	20
2.20 - MARIA DAS GRAÇAS MAGALHÃES DA SILVA, CPF	:	20
.....		20
2.21 - MARIA HELENA RIBEIRO CORDOVIL, CPF	:.....	20
2.22 - MARIA LINDALVA SA SERRA, CPF	:.....	21
2.23 - MARLENE ROSA DA SILVA NAVARRO, CPF	:.....	21
2.24 - MICHELLE DE PAULA REINALDO BOLSONARO, CPF	:	21
.....		21
2.25 - MAYRA AROUCHE GOULART COELHO, CPF	:.....	23
2.26 - M & A PRODUÇÕES ARTÍSTICAS LTDA, 10.295.534/0001-46:		23
2.27 - PAULO EDUARDO SILVA DOS SANTOS, CPF	:.....	24

2.28 - SOLANGE LIAL MELO, CPF	:	24
2.29 - TALES AUGUSTO DE ARAÚJO, CPF	:	25
2.30 - TERCIO ARNAUD TOMAZ, CPF	:	26
2.31 - VANESSA DO NASCIMENTO NAVARRO, CPF	:	29
2.32 - WILDEMBERG SAMPAIO CASSAN, CPF	:	31
3 - CONSIDERAÇÕES FINAIS:	32

1 - CONSIDERAÇÕES INICIAIS:

Cada vez que um determinado usuário se conecta às suas contas nas redes sociais, um endereço IP pertencente a uma operadora de internet é utilizado, criando-se então um vínculo **CONTA → ENDEREÇO IP**.

Considerando-se todas as contas envolvidas no do IPL em referência, o número de vínculos **CONTA → ENDEREÇO IP** chega a aproximadamente **80.552**. Optou-se, portanto, por segmentar a análise dos referidos vínculos por grupos (BRASÍLIA, RIO DE JANEIRO e SÃO BERNARDO), tendo como ponto de partida o GRUPO BRASÍLIA, acompanhando a mesma sequência do relatório da *Atlantic Council / Facebook Inc.* O total de vínculos **CONTA → ENDEREÇO IP** do GRUPO BRASÍLIA é de aproximadamente **15.528**.

Foram excluídos desta análise os vínculos **CONTA → ENDEREÇO IP** envolvendo IP's de propriedade de operadoras de internet localizadas no exterior, provedores de pequeno porte localizados em território nacional e órgãos públicos, além daqueles anteriores ao ano de 2018, totalizando aproximadamente **5.120** vínculos.

Os dados cadastrais dos usuários dos referidos IP's foram requisitados às principais operadoras de internet (CLARO, OI, TIM e VIVO).

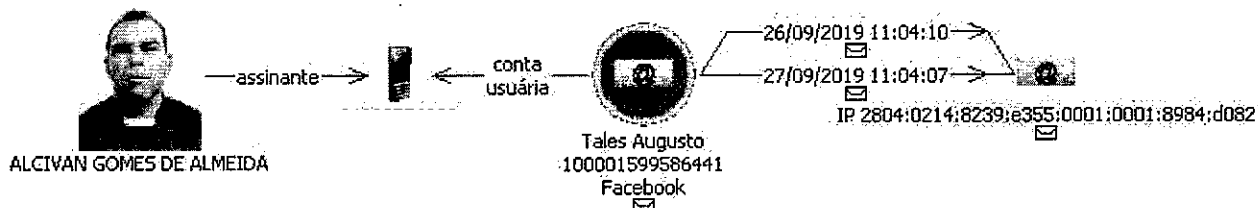
Foram identificados, junto às operadoras, os seguintes assinantes:

2 - ASSINANTES:

2.1 - ALCIVAN GOMES DE ALMEIDA, CPF :

O IP **2804:0214:8239:e355:0001:0001:8984:d082**, da operadora TIM, foi utilizado pela conta **Tales Augusto (100001599586441) - Facebook**, através de acesso à internet vinculado

ao terminal (84) , do qual **ALCIVAN GOMES DE ALMEIDA** consta como assinante.



Até o momento não foram identificados vínculos entre **ALCIVAN GOMES DE ALMEIDA** e **TALES AUGUSTO DE ARAÚJO**, proprietário da referida conta.

2.2 - ANDRESSA DINIZ DOS SANTOS, CPF :

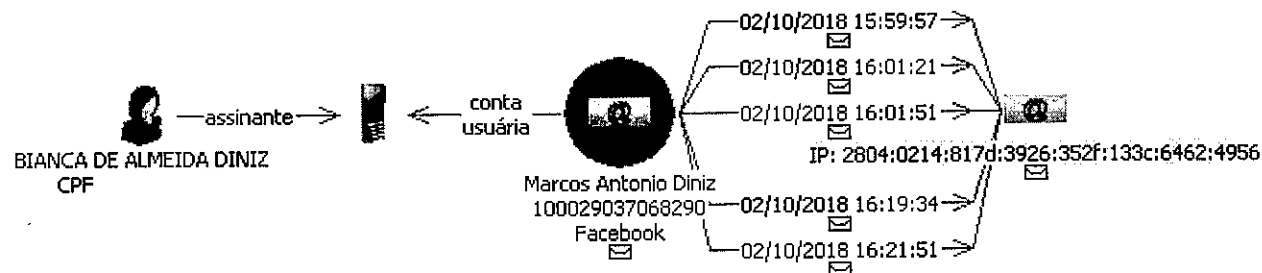
O IP **2804:0018:6002:e579:0001:0002:30ca:4879**, da operadora VIVO, foi utilizado pela conta **Tales Augusto (100001599586441) - Facebook**, através do acesso à internet vinculado ao terminal (94) , para o qual **ANDRESSA DINIZ DOS SANTOS** consta como assinante.



Até o momento não foram identificados vínculos entre **ANDRESSA DINIZ DOS SANTOS** e **TALES AUGUSTO DE ARAÚJO**, proprietário da referida conta.

2.3 - BIANCA DE ALMEIDA DINIZ, CPF :

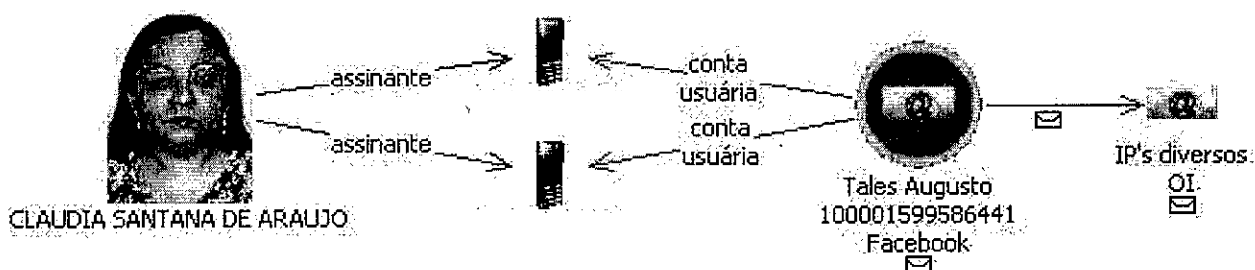
O IP **2804:0214:817d:3926:352f:133c:6462:4956**, da operadora TIM, foi utilizado pela conta **Marcos Antonio Diniz (100029037068290) - Facebook**, através de acesso à internet vinculado ao terminal (83) , do qual **BIANCA DE ALMEIDA DINIZ** consta como assinante.



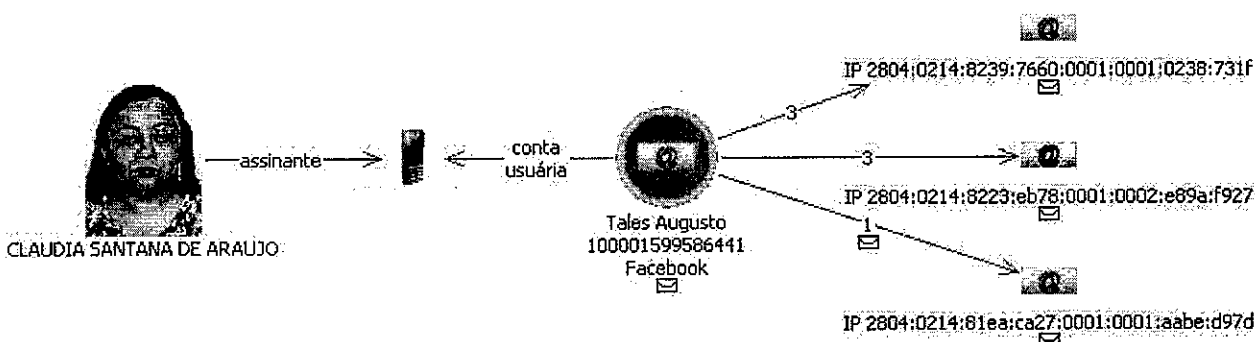
BIANCA DE ALMEIDA DINIZ é esposa de TERCIO ARNAUD TOMAZ e filha de MARCOS ANTÔNIO DINIZ. Ao que tudo indica, a conta Marcos Antonio Diniz (100029037068290) - Facebook pertence ao sogro de TERCIO ARNAUD TOMAZ. O conteúdo da referida conta será posteriormente analisado.

2.4 - CLÁUDIA SANTANA DE ARAÚJO, CPF :

Diversos IP's pertencentes à operadora OI foram utilizados pela conta Tales Augusto (100001599586441) - Facebook, através de acesso à internet para o qual CLÁUDIA SANTANA DE ARAÚJO consta como assinante.



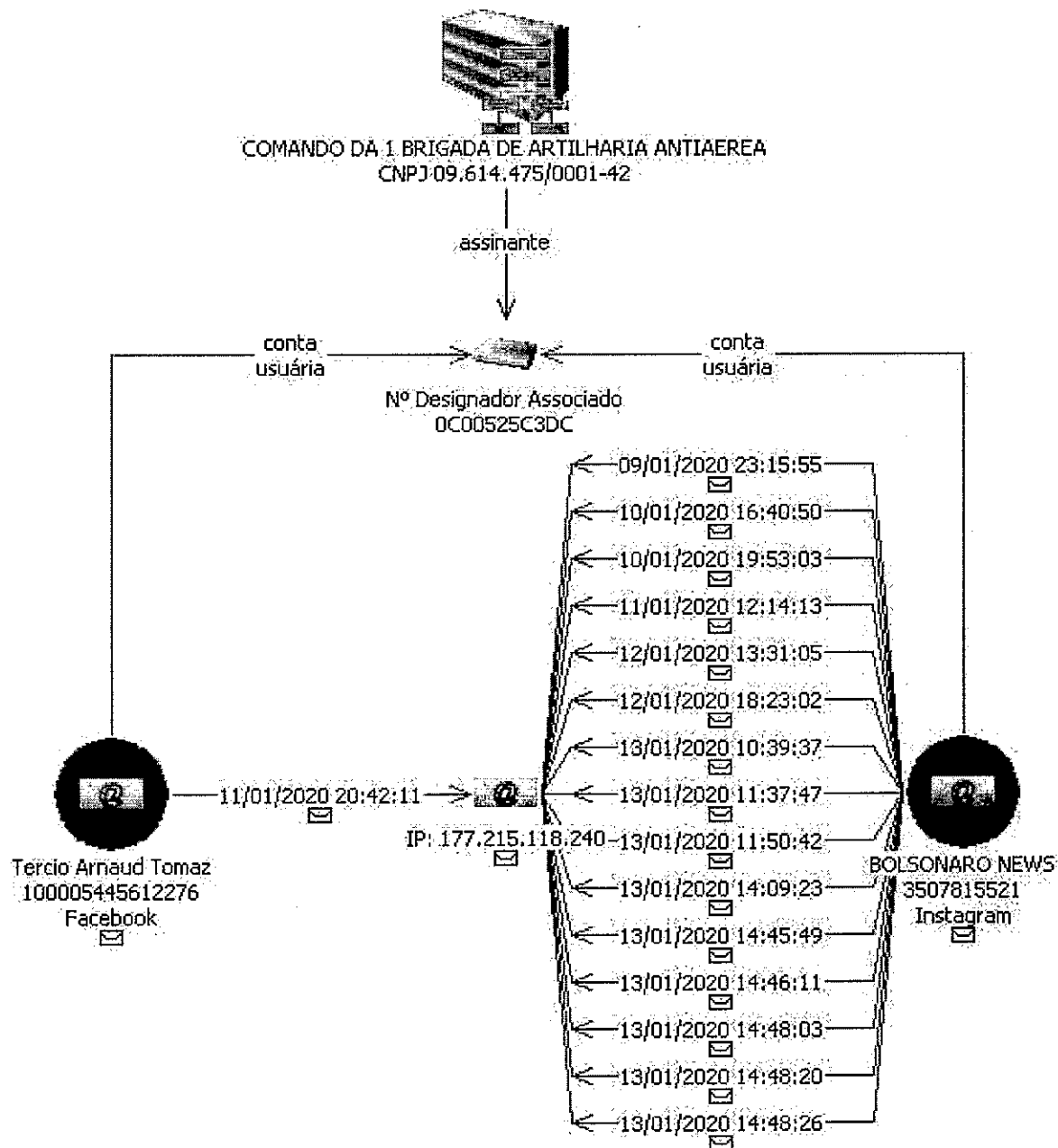
IP's da operadora TIM também foram utilizados pela conta Tales Augusto (100001599586441) - Facebook, através de acesso à internet vinculado ao terminal (85), do qual CLÁUDIA SANTANA DE ARAÚJO consta como assinante.



CLÁUDIA SANTANA DE ARAÚJO é mãe de TALES AUGUSTO DE ARAÚJO, CPF , proprietário da referida conta.

2.5 - COMANDO DA 1 BRIGADA DE ARTILHARIA ANTIAEREA, CNPJ 09.614.475/0001-42:

O IP: 177.215.118.240, da operadora VIVO, foi utilizado pelas contas Tercio Arnaud Tomaz (100005445612276) – Facebook e BOLSONARO NEWS (3507815521) – Instagram, através do acesso à internet vinculado ao N° Designador Associado 0C00525C3DC, para o qual o COMANDO DA 1 BRIGADA DE ARTILHARIA ANTIAEREA consta como assinante.



2.6 - DANIEL COSTA DE MELO, CPF

O IP 2804:0018:6005:cae8:0001:0004:a5b8:5fd6, da operadora VIVO, foi utilizado pela conta **Tales Augusto (100001599586441) - Facebook**, através de acesso à internet vinculado ao terminal (84), do qual **DANIEL COSTA DE MELO** consta com assinante.



Até o momento não foram identificados vínculos entre **DANIEL COSTA DE MELO** e **TALES AUGUSTO DE ARAÚJO**, proprietário da referida conta.

2.7 - DANIEL RIBEIRO ROCHA LIMA E SILVA, CPF

O IP **2804:0018:7810:1385:0001:0000:3c6f:3d20**, da operadora VIVO, foi utilizado pela conta **Tales Augusto (100001599586441) - Facebook**, através de acesso à internet vinculado ao terminal (85), para o qual **DANIEL RIBEIRO ROCHA LIMA E SILVA** consta com assinante.



Até o momento não foram identificados vínculos entre **DANIEL RIBEIRO ROCHA LIMA E SILVA** e **TALES AUGUSTO DE ARAÚJO**, proprietário da conta.

2.8 - DIGICON ASSESSORIA LTDA, CNPJ 10.661.113/0001-91:

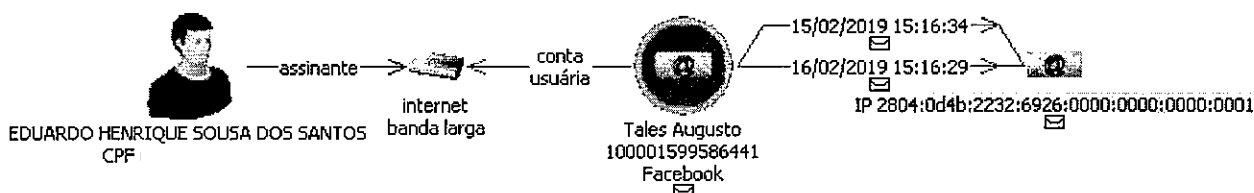
O IP **2804:0018:6004:3c00:0001:0004:cb6a:a3e8**, da operadora VIVO, foi utilizado pela conta **Tales Augusto (100001599586441) - Facebook**, através de acesso à internet vinculado ao terminal (84), para o qual a empresa **DIGICON ASSESSORIA LTDA, CNPJ 10.661.113/0001-91**, consta com assinante.



A referida empresa tem sede no município de Parnamirim/RN, e tem seu quadro societário composto por **MARCONE TEODOSIO DE MELO**, CPF, e **MARCONDES GEOVANY DE LIMA TEODOSIO**, CPF. Até o momento não foram identificados vínculos entre a empresa em questão ou seus sócios e **TALES AUGUSTO DE ARAÚJO**, proprietário da conta.

2.9 - EDUARDO HENRIQUE SOUSA DOS SANTOS, CPF

O IP 2804:0d4b:2232:6926:0000:0000:0000:0001, da operadora OI, foi utilizado pela conta **Tales Augusto (100001599586441) - Facebook**, utilizando o acesso à internet para o qual **EDUARDO HENRIQUE SOUSA DOS SANTOS** consta como assinante.



Até o momento não foram identificados vínculos entre **EDUARDO HENRIQUE SOUSA DOS SANTOS** e **TALES AUGUSTO DE ARAÚJO**, proprietário da referida conta.

2.10 - EMANUELLE BEZERRA MAGALHÃES, CPF

O IP 2804:0d4b:2232:6926:0000:0000:0000:0001, da operadora OI, foi utilizado pela conta **Tales Augusto (100001599586441) - Facebook**, através do acesso à internet para o qual **EMANUELLE BEZERRA MAGALHAES** consta como assinante.



Até o momento não foram identificados vínculos entre **EMANUELLE BEZERRA MAGALHÃES** e **TALES AUGUSTO DE ARAÚJO**, proprietário da referida conta.

2.11 - FERNANDO NASCIMENTO PESSOA, CPF

Diversos IP's da operadora CLARO foram utilizados por contas investigadas através da conexão à internet para a qual **FERNANDO NASCIMENTO PESSOA** consta como assinante, instalada no endereço sito à _____ - (AGUAS CLARAS) - BRASILIA/DF - _____, e para a qual consta o e-mail peessoaf039@gmail.com.

Dados Pessoais:

Nome	FERNANDO NASCIMENTO PESSOA
Data de Nascimento	
Sexo	MASCULINO
Genitor1	
Genitor2	
Local de Nascimento	NOVA IGUACU/RJ - BRASIL
Nacionalidade	BRASIL
CPF	-----
Doc. Identidade	
Título Eleitor	
Certidão	
Doc. Militar	
Estado Civil	Casado(a)
End. Residencial	BRASILIA/DF
Telefone	
E-mail	!@hotmail.com
Profissão	FUNCIONARIO PUBLICO FEDERAL

FERNANDO NASCIMENTO PESSOA é servidor público federal, e possui vínculos empregatícios com a Assembleia Legislativa do Estado do Rio de Janeiro, Câmara dos Deputados e Centro de Pagamento do Exército-CPEX.

Razão Social	CNPJ	CEI	Entrada	Saída	Situação
ASSEMBLEIA LEGISLATIVA DO EST DO RJ	30.449.862/0001-67		09/05/2014		Aberto
CAMARA DOS DEPUTADOS	00.630.352/0001-59		12/05/2009		Aberto
MD - EB - SEF - CPEX	00.394.452/0533-04		01/03/2003		Aberto

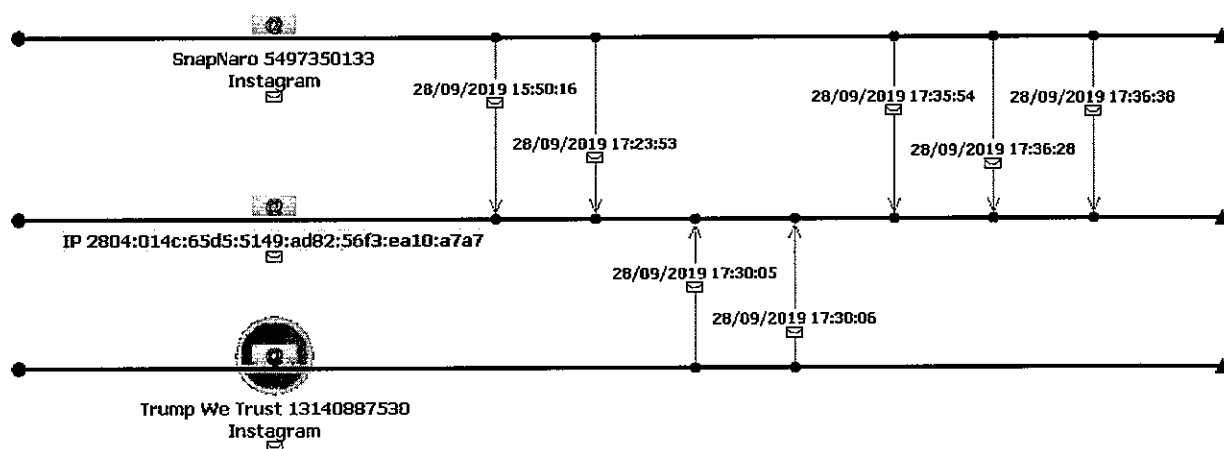
Em 31 de janeiro de 2019, foi nomeado para o cargo de Assessor Parlamentar do Senador Flávio Bolsonaro.

PORTARIAS DE 31 DE JANEIRO DE 2019

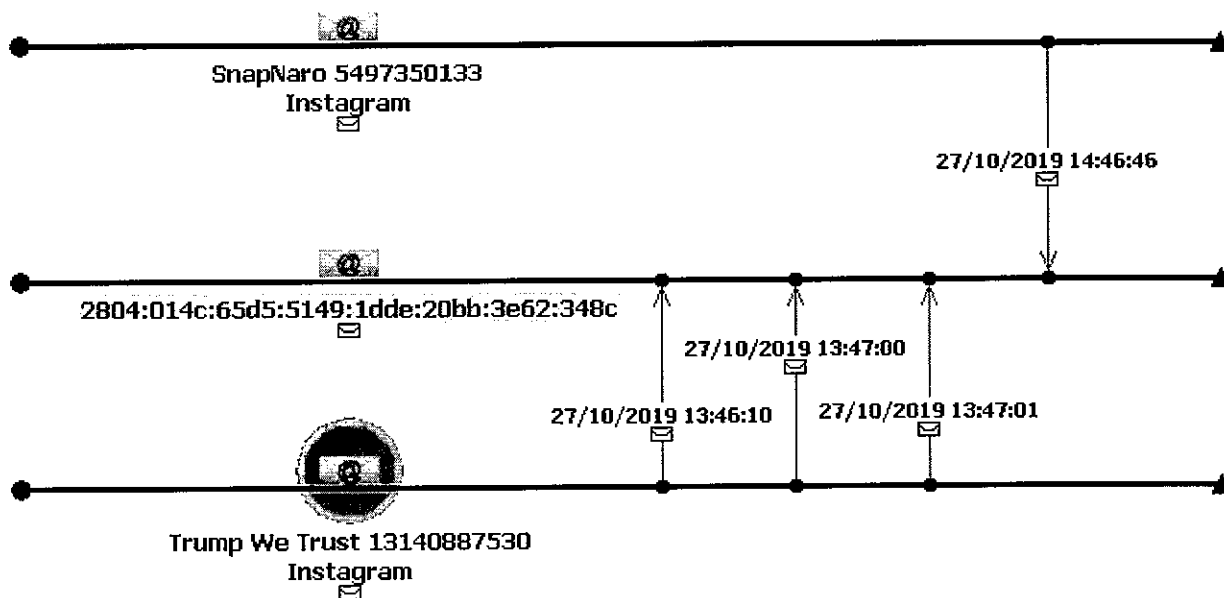
O DIRETOR-EXECUTIVO DE GESTÃO DO SENADO FEDERAL, no uso das atribuições que lhe foram conferidas pelo Ato da Diretoria-Geral nº 33, de 2017, e tendo em vista o que consta no processo eletrônico número 862087, resolve:

Nº 630 - nomear, na forma do disposto do inciso II do art. 9 da Lei n 8.112, de 1990, FERNANDO NASCIMENTO PESSOA para exercer o cargo, em comissão, de ASSESSOR PARLAMENTAR, SFO2, do Quadro de Pessoal do Senado Federal, com lotação no órgão GABSEN/GSFB - Gabinete do Senador Flávio Bolsonaro.

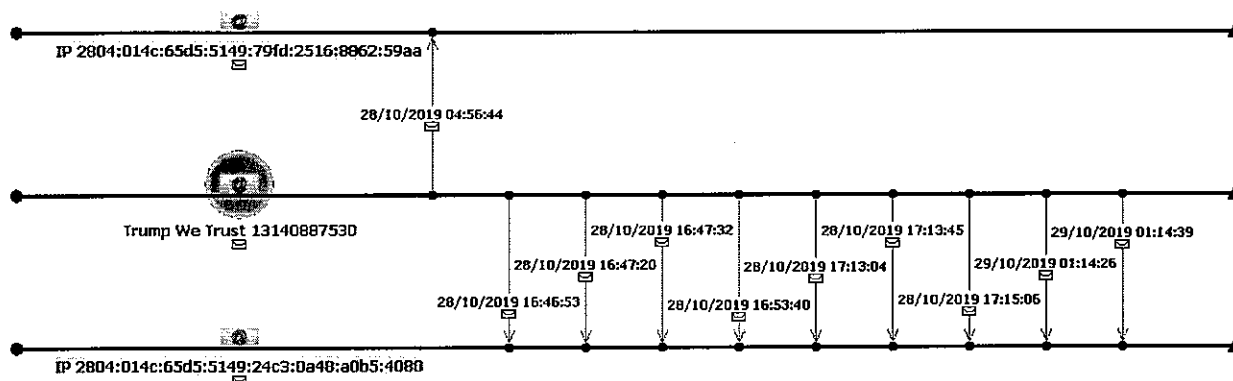
No dia 28/09/2019, o IP 2804:014c:65d5:5149:ad82:56f3:ea10:a7a7 foi utilizado pelas contas SnapNaro (5497350133) e Trump We Trust (13140887530), entre 15:50h e 17:36h.



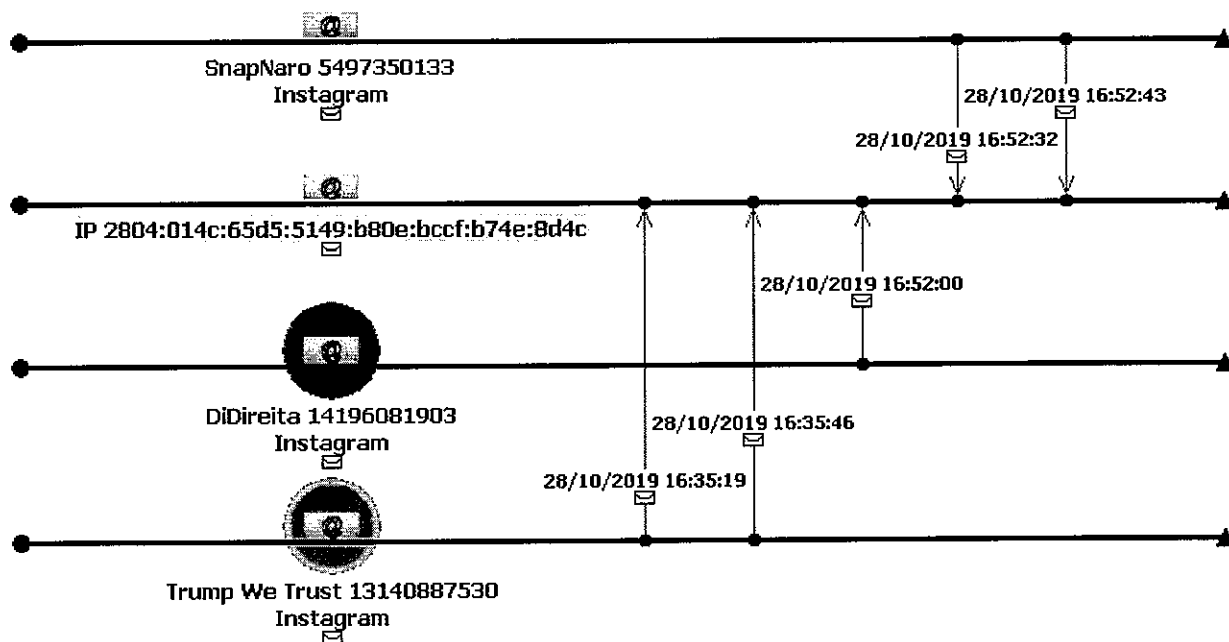
No dia 27/10/2019, o IP 2804:014c:65d5:5149:1dde:20bb:3e62:348c foi utilizado pelas mesmas contas - SnapNaro (5497350133) e Trump We Trust (13140887530) - entre 13:46h e 14:46h.



Por fim, no dia 28/10/2019, os IP's 2804:014c:65d5:5149:24c3:0a48:a0b5:4080 e 2804:014c:65d5:5149:79fd:2516:8862:59aa foram utilizados pela conta Trump We Trust (13140887530).

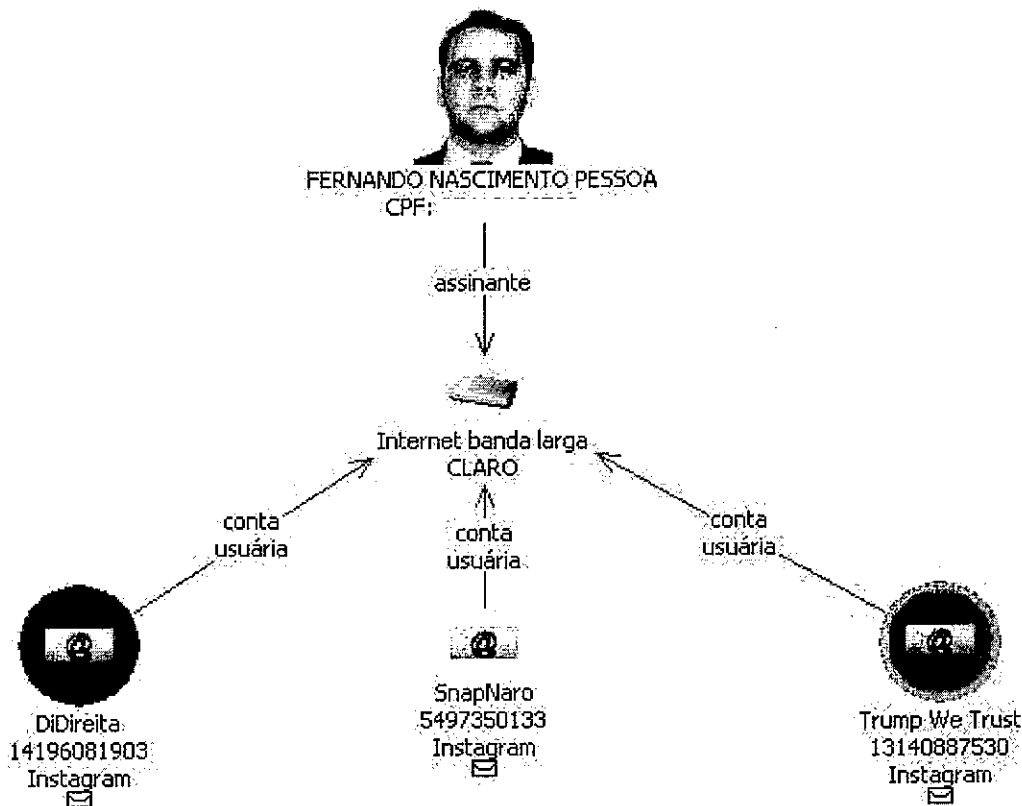


Já o IP 2804:014c:65d5:5149:b80e:bccf:b74e:8d4c foi utilizado pelas contas SnapNaro (5497350133), DiDireita (14196081903) e Trump We Trust (13140887530), entre 16:35h e 16:52h.

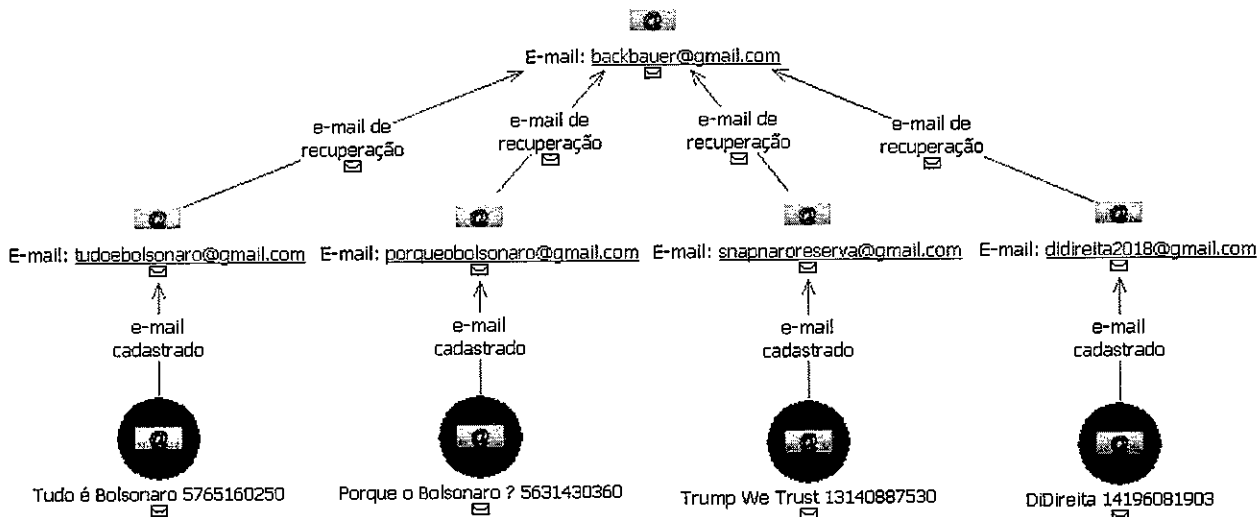


Surgem então duas hipóteses:

- **FERNANDO NASCIMENTO PESSOA** é o proprietário das contas SnapNaro, DiDireita e Trump We Trust;
- Os usuários das contas SnapNaro, DiDireita e Trump We Trust estiveram reunidos no endereço de **FERNANDO NASCIMENTO PESSOA**.

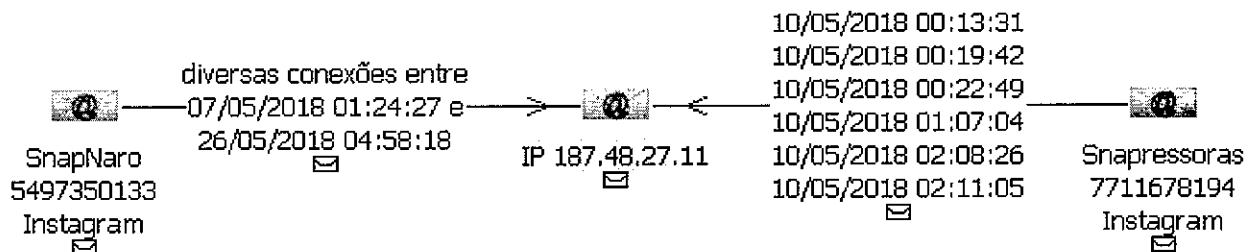


Cumprе destacar que, caso se confirme a primeira hipótese, é possível que **FERNANDO NASCIMENTO PESSOA** seja também o proprietário das contas **Tudo é Bolsonaro (5765160250)** e **Porque o Bolsonaro ? (5631430360)** que, assim como as contas **DiDireita** e **Trump We Trust**, convergem para o e-mail backbauer@gmail.com. O proprietário do referido e-mail ainda não foi identificado.

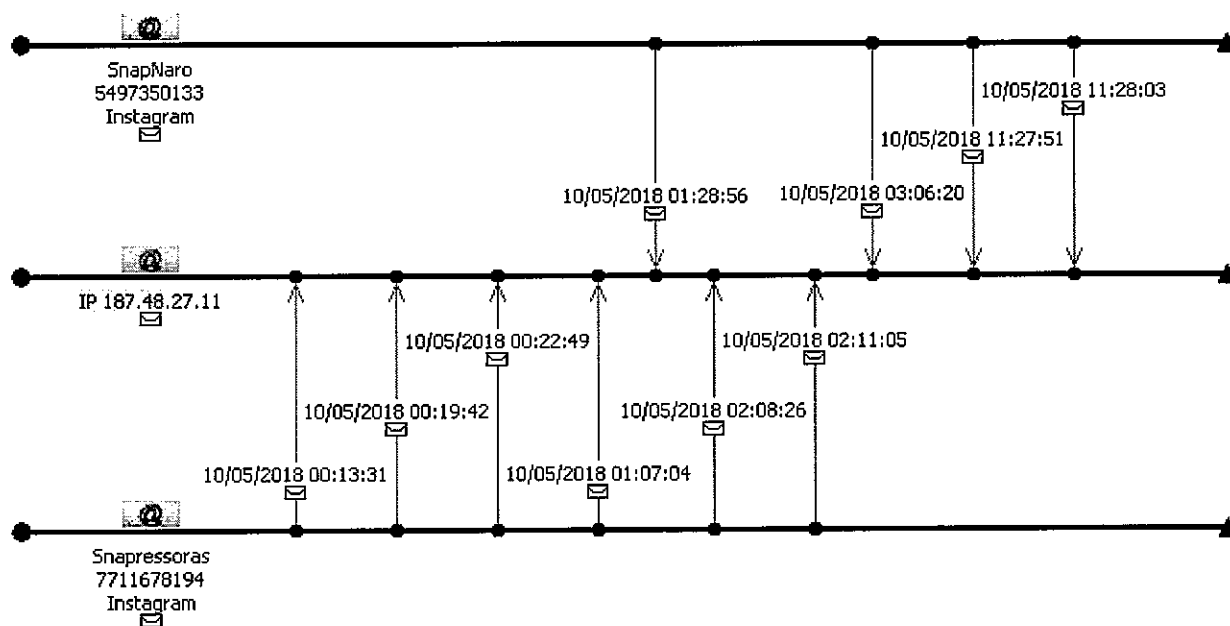


O IP **187.48.27.11**, da operadora TIM, foi diversas vezes utilizado, entre 07/05/2018 e 26/05/2018, pelas contas **SnapNaro (5497350133)** e **Snapressoras (7711678194)**, através da

internet de **FERNANDO NASCIMENTO PESSOA**, instalada no endereço sito na RUA
NOVA IGUACU
RJ 26030010.

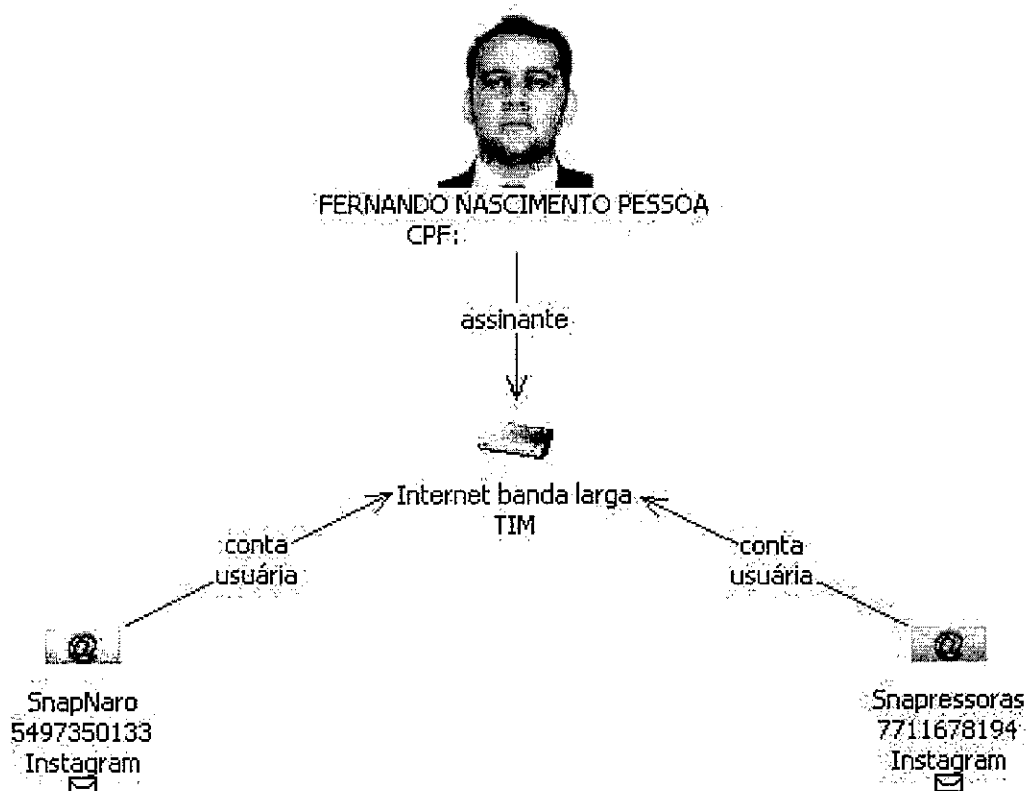


Merece destaque o fato de que, no dia 10/05/2015, as duas contas se conectaram ao referido IP em horários próximos.

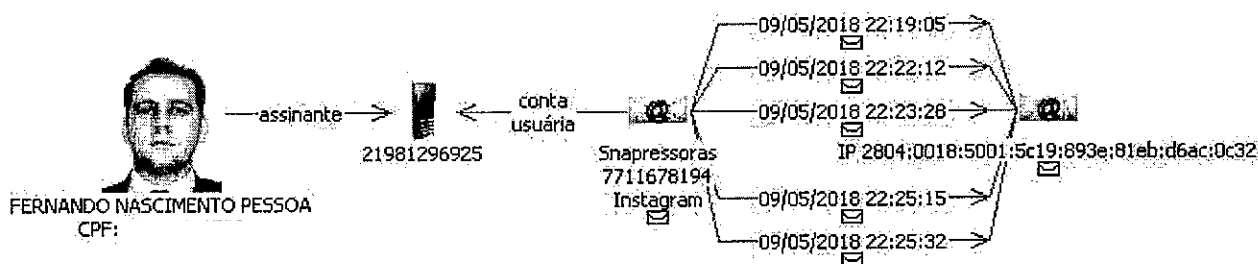


Surgem então as seguintes hipóteses:

- **FERNANDO NASCIMENTO PESSOA** é também o proprietário da conta **Snapressoras**;
- Os usuários das contas **SnapNaro** e **Snapressoras** estiveram reunidos no endereço de **FERNANDO NASCIMENTO PESSOA**.



Corroborando com a primeira hipótese, tem-se que o IP 2804:0018:5001:5c19:893e:81eb:d6ac:0c32, da operadora VIVO, foi utilizado pela conta Snapressoras (7711678194), através de acesso à internet vinculado ao terminal (21 [redacted]), para o qual FERNANDO NASCIMENTO PESSOA consta como assinante.

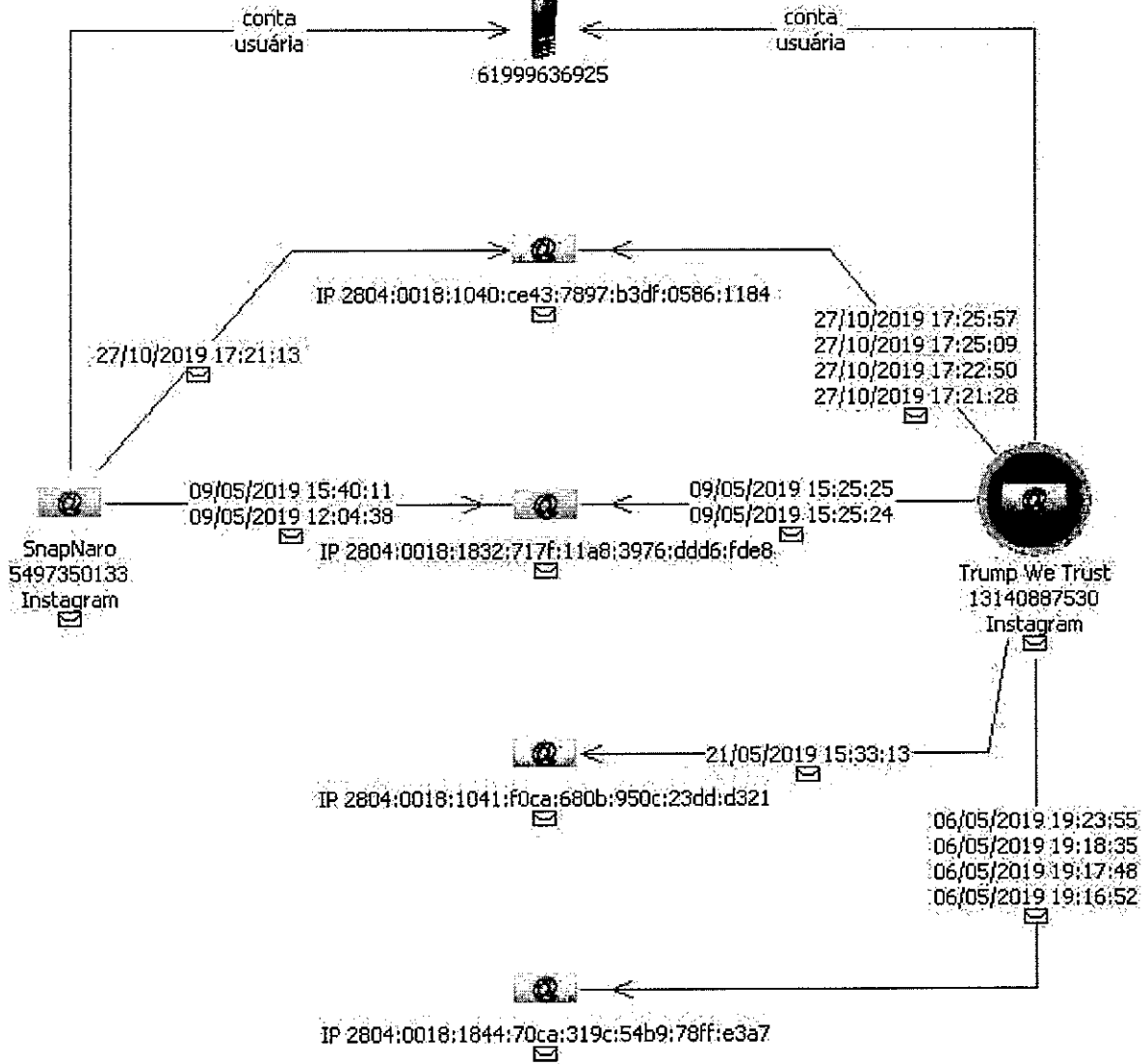


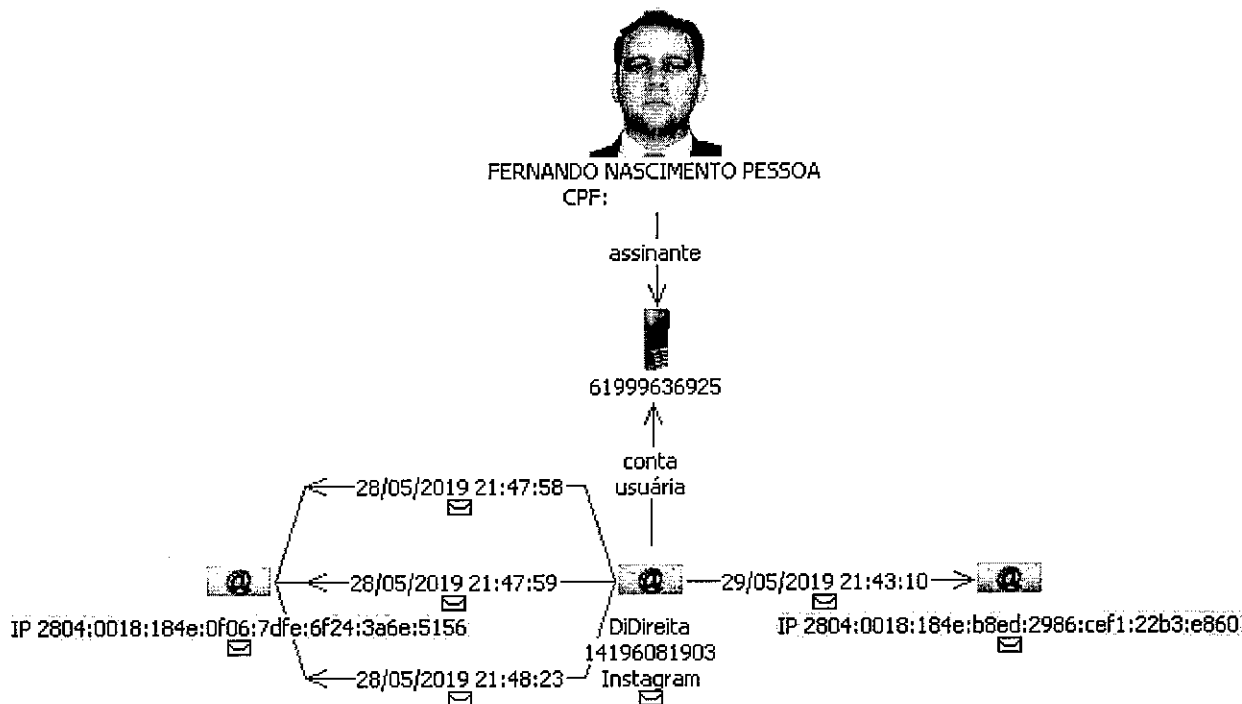
A utilização de diversos outros IP's da operadora VIVO pelas contas **SnapNaro**, **Trump We Trust** e **DiDireita**, através do acesso à internet vinculado ao terminal (61 [redacted]), para o qual FERNANDO NASCIMENTO PESSOA conta como assinante, apontam para a hipótese de que este seria o proprietário daquelas.



FERNANDO NASCIMENTO PESSOA
CPF:

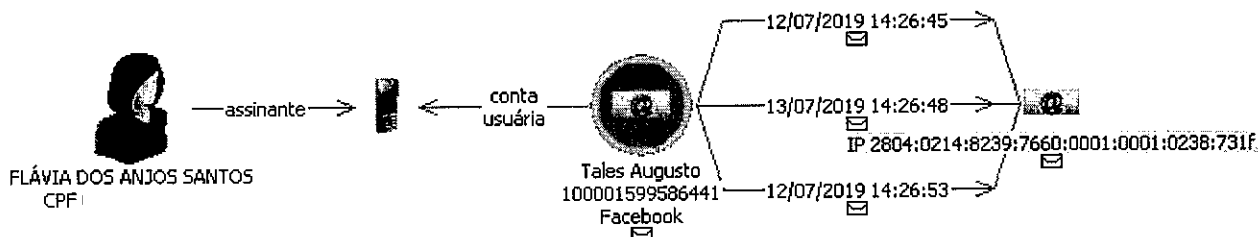
assinante





2.12 - FLÁVIA DOS ANJOS SANTOS, CPF :

O IP 2804:0214:8239:7660:0001:0001:0238:731f, da operadora TIM, foi utilizado pela conta **Tales Augusto (100001599586441) - Facebook**, através de acesso à internet vinculado ao terminal (95) do qual **FLÁVIA DOS ANJOS SANTOS** consta como assinante.



Até o momento não foram identificados vínculos entre **FLÁVIA DOS ANJOS SANTOS** e **TALES AUGUSTO DE ARAÚJO**, proprietário da referida conta.

2.13 - FRANCISCO LIMA DOS SANTOS, CPF :

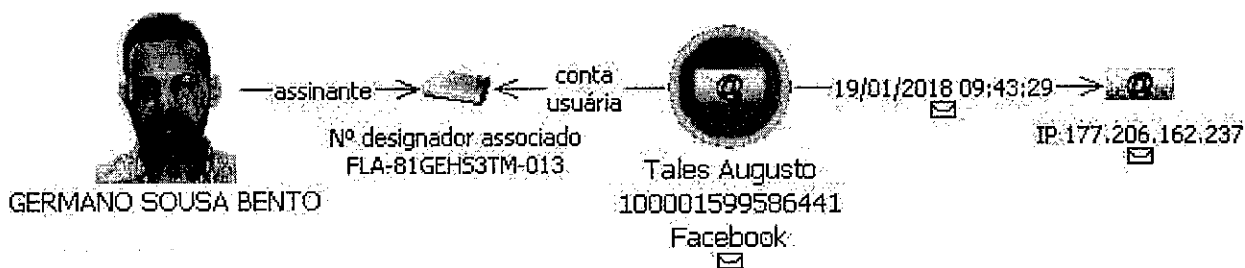
O IP 2804:07f7:e48a:6dc0:0208:22ff:feda:d9fb, da operadora VIVO, foi utilizado pela conta **Tales Augusto (100001599586441) - Facebook**, através do acesso à internet vinculado ao N° Designador Associado **FLA-811G2J2E3A-013**, para o qual **FRANCISCO LIMA DOS SANTOS** consta como assinante.



Até o momento não foram identificados vínculos entre FRANCISCO LIMA DOS SANTOS e TALES AUGUSTO DE ARAÚJO, proprietário da referida conta.

2.14 - GERMANO SOUSA BENTO, CPF :

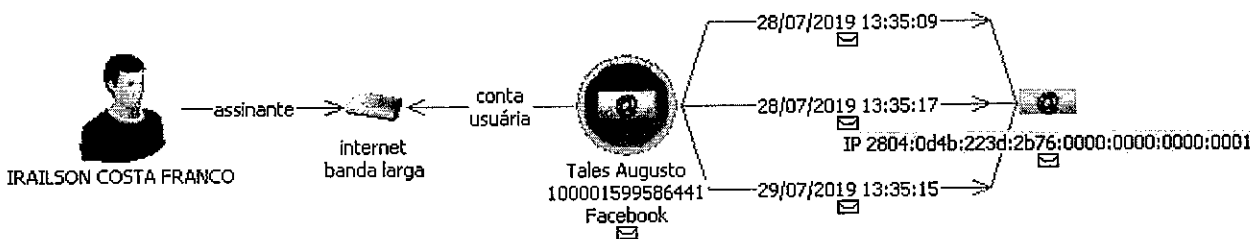
O IP 177.206.162.237, da operadora VIVO, foi utilizado pela conta Tales Augusto (100001599586441) – Facebook, através do acesso à internet vinculado ao N° Designador Associado FLA-81GEHS3TM-013, para o qual GERMANO SOUSA BENTO consta como assinante.



Até o momento não foram identificados vínculos entre GERMANO SOUSA BENTO e TALES AUGUSTO DE ARAÚJO, proprietário da referida conta.

2.15 – IRAILSON COSTA FRANCO, CPF

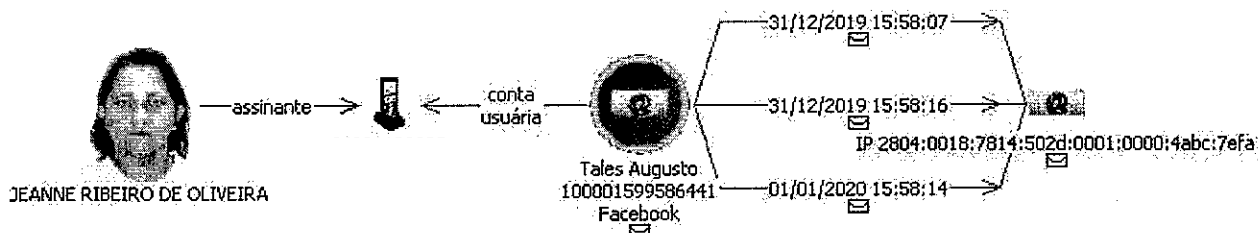
O IP 2804:0d4b:223d:2b76:0000:0000:0000:0001, da operadora OI, foi utilizado pela conta Tales Augusto (100001599586441) - Facebook, através do acesso à internet para o qual IRAILSON COSTA FRANCO consta como assinante.



Até o momento não foram identificados vínculos entre IRAILSON COSTA FRANCO e TALES AUGUSTO DE ARAÚJO, proprietário da referida conta.

2.16 - JEANNE RIBEIRO DE OLIVEIRA, CPF :

O IP 2804:0018:7814:502d:0001:0000:4abc:7efa, da operadora VIVO, foi utilizado pela conta **Tales Augusto (100001599586441) - Facebook**, através do acesso à internet vinculado ao terminal (84) , para o qual **JEANNE RIBEIRO DE OLIVEIRA** consta como assinante.



Até o momento não foram identificados vínculos entre **JEANNE RIBEIRO DE OLIVEIRA** e **TALES AUGUSTO DE ARAÚJO**, proprietário da referida conta.

2.17 - JOSÉ EVILIMAR DANTAS, CPF :

O IP 177.158.113.110, da operadora VIVO, foi utilizado pela conta **Tales Augusto (100001599586441) - Facebook**, através do acesso à internet vinculado ao N° Designador Associado **FLA-8140162Y9-013**, para o qual o **JOSÉ EVILIMAR DANTAS** consta como assinante.



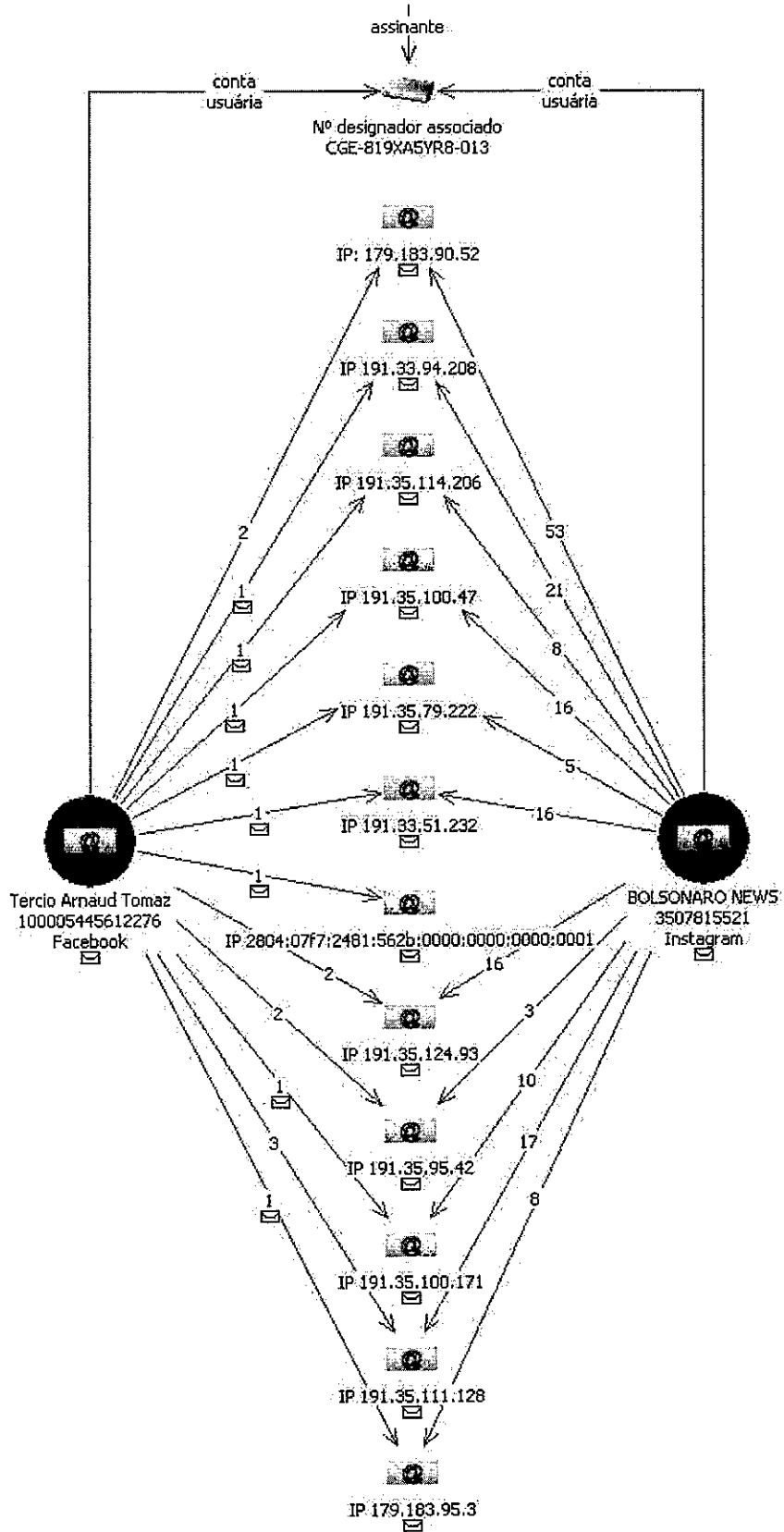
Até o momento não foram identificados vínculos entre **JOSÉ EVILIMAR DANTAS** e **TALES AUGUSTO DE ARAÚJO**, proprietário da referida conta.

2.18 - LIGIA NARA ARNAUD TOMAZ, CPF (:

Diversos IP's da operadora VIVO foram utilizados pelas contas **Tercio Arnaud Tomaz (100005445612276) – Facebook** e **BOLSONARO NEWS (3507815521) – Instagram**, através do acesso à internet vinculado ao número designador associado **CGE-819XA5YR8-013**, para o qual o **LIGIA NARA ARNAUD TOMAZ**, irmã de **TÉRCIO ARNAUD TOMAZ**, consta como assinante.



LIGIA NARA ARNAUD TOMAZ



2.19 - MARCELLUS MELO SILVA, CPF

O IP 191.190.101.208, da operadora CLARO, foi utilizado pela conta **Tales Augusto (100001599586441) - Facebook**, através da conexão à internet para a qual **MARCELLUS MELO SILVA** consta como assinante, instalada no endereço da R

FORTALEZA/CE - l. O e-mail de **MARCELLUS** cadastrado junto àquela operadora é o marcellusmelo@gmail.com.



Até o momento não foram identificados vínculos entre **MARCELLUS MELO SILVA** e **TALES AUGUSTO DE ARAÚJO**, proprietário da referida conta.

2.20 - MARIA DAS GRAÇAS MAGALHÃES DA SILVA, CPF

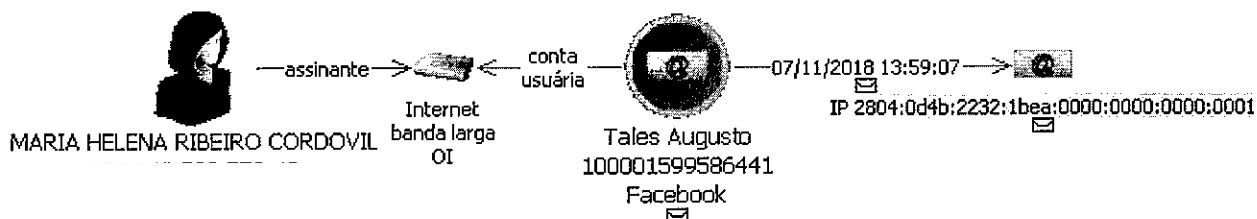
Nos dias 7 e 8/03/2019, o IP 2804:0d4b:2239:6c3d:0000:0000:0000:0001, pertencente à operadora OI, foi utilizado pela conta **Tales Augusto (100001599586441)**, utilizando o acesso à internet para o qual **MARIA DAS GRAÇAS MAGALHÃES DA SILVA** consta como assinante.



Até o momento não foram identificados vínculos entre **MARIA DAS GRAÇAS MAGALHÃES DA SILVA** e **TALES AUGUSTO DE ARAÚJO**, proprietário da referida conta.

2.21 - MARIA HELENA RIBEIRO CORDOVIL, CPF

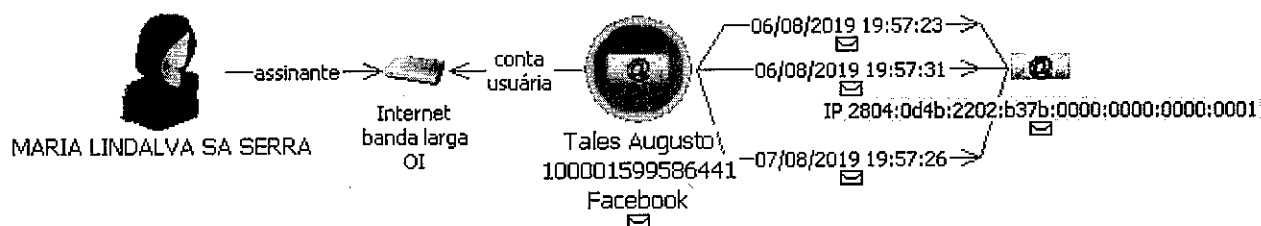
O IP 2804:0d4b:2232:1bea:0000:0000:0000:0001, da operadora OI, foi utilizado pela conta **Tales Augusto (100001599586441)**, utilizando o acesso à internet para o qual **MARIA HELENA RIBEIRO CORDOVIL** consta como assinante.



Até o momento não foram identificados vínculos entre **MARIA HELENA RIBEIRO CORDOVIL** e **TALES AUGUSTO DE ARAÚJO**, proprietário da referida conta.

2.22 - MARIA LINDALVA SA SERRA, CPF :

O IP 2804:0d4b:2202:b37b:0000:0000:0000:0001, da operadora OI, foi utilizado pela conta **Tales Augusto (100001599586441)**, utilizando o acesso à internet para o qual **MARIA LINDALVA SA SERRA** consta como assinante.



Até o momento não foram identificados vínculos entre **MARIA LINDALVA SA SERRA** e **TALES AUGUSTO DE ARAÚJO**, proprietário da referida conta.

2.23 - MARLENE ROSA DA SILVA NAVARRO, CPF :

O IP 2804:0d41:5995:7100:b8ea:1b39:b600:0228, da operadora OI, foi utilizado pela conta **Com meu dinheiro não (16468585973)**, através do acesso à internet para o qual **MARLENE ROSA DA SILVA NAVARRO** consta como assinante.

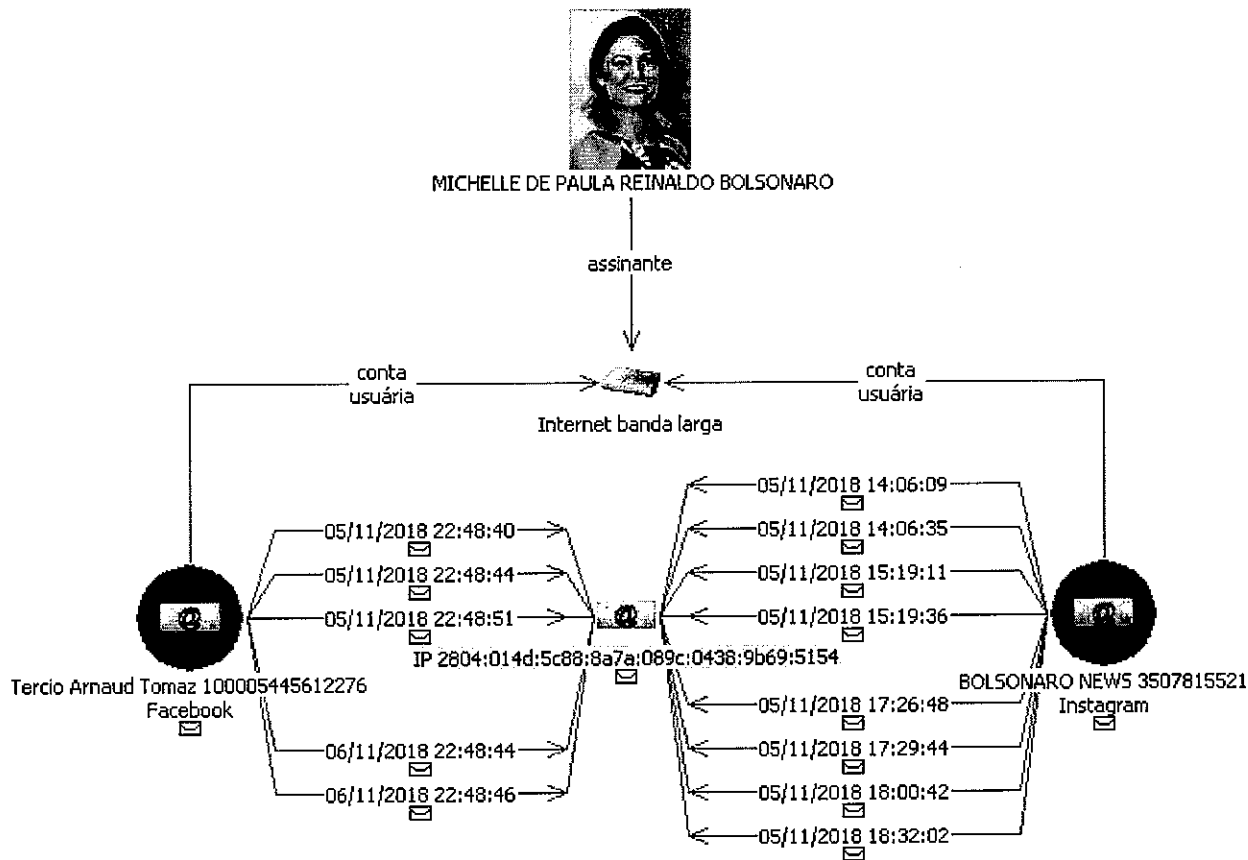
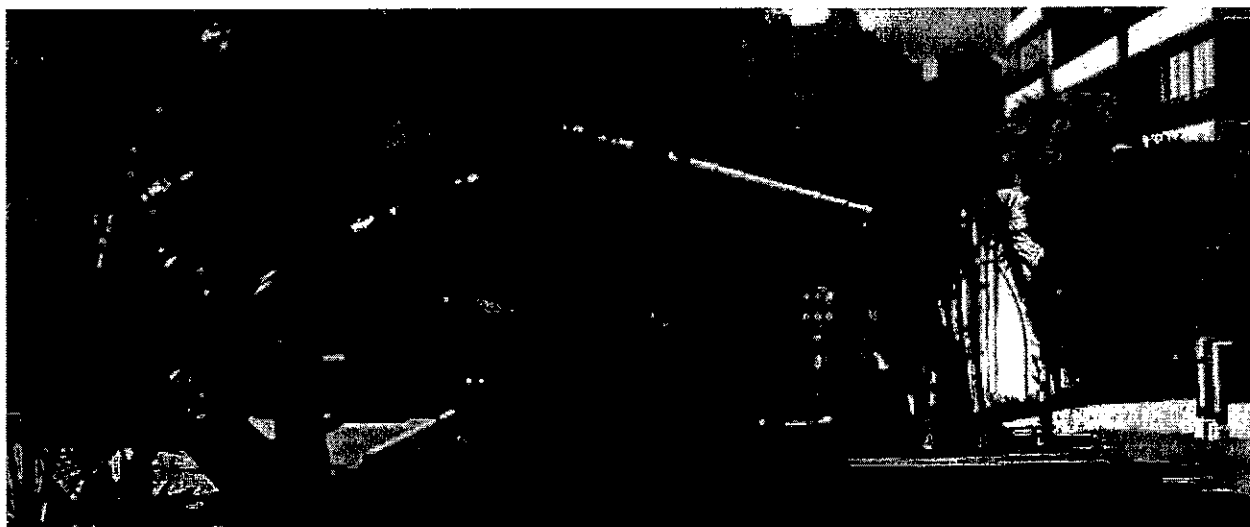


Até o momento não foi identificado o grau de parentesco entre **VANESSA DO NASCIMENTO NAVARRO** e **MARLENE ROSA DA SILVA NAVARRO**.

2.24 - MICHELLE DE PAULA REINALDO BOLSONARO, CPF :

Nos dias 5 e 6 de novembro de 2018, as contas **Tercio Arnaud Tomaz (100005445612276)** - Facebook e **BOLSONARO NEWS (3507815521)** - Instagram,

pertencentes a **TÉRCIO ARNAUD TOMAZ**, assessor do Presidente Jair Bolsonaro, utilizaram o IP **2804:014d:5c88:8a7a:089c:0438:9b69:5154**, da operadora CLARO, através da conexão à internet da qual a senhora **MICHELLE DE PAULA REINALDO BOLSONARO** consta como assinante, instalada na AV **BARRA DA TIJUCA - RIO DE JANEIRO/RJ** - . Trata-se, ao que tudo indica, do endereço residencial do próprio Presidente Jair Bolsonaro no Rio de Janeiro.

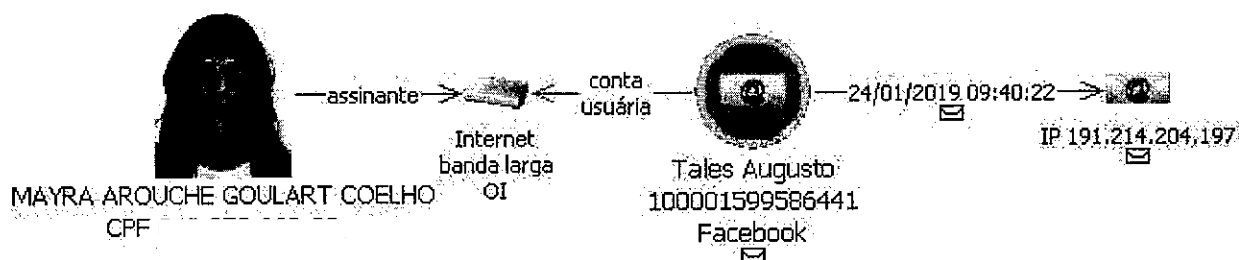


O e-mail cadastrado junto à referida operadora, cintiaborban@gmail.com, possivelmente pertence a **CINTIA BORBA NOGUEIRA**, CPF _____, assessora do Presidente Jair Bolsonaro.

Dados Pessoais:	
Nome	CINTIA BORBA NOGUEIRA
Data de Nascimento	
Sexo	FEMININO
Genitor1	
Genitor2	
Local de Nascimento	UNAI/MG - BRASIL
Nacionalidade	BRASIL
CPF	
Doc. Identidade	
Título Eleitor	
Estado Civil	Solteiro(a)
End. Residencial	
Telefone	
E-mail	
Profissão	SERVIDOR PUBLICO

2.25 - MAYRA AROUCHE GOULART COELHO, CPF _____ :

O IP 191.214.204.197, da operadora OI, foi utilizado pela conta **Tales Augusto (100001599586441) - Facebook**, utilizando o acesso à internet para o qual **MAYRA AROUCHE GOULART COELHO** consta como assinante.



Até o momento não foram identificados vínculos entre **MAYRA AROUCHE GOULART COELHO** e **TALES AUGUSTO DE ARAÚJO**, proprietário da referida conta.

2.26 - M & A PRODUÇÕES ARTISTICAS LTDA, 10.295.534/0001-46:

O IP IP 2804:0018:6005:cc89:0001:0001:fd73:2eb9, da operadora VIVO, foi utilizado pela conta **Tales Augusto (100001599586441) - Facebook**, através do acesso à internet vinculado ao terminal (85) _____, para o qual a empresa **M & A PRODUÇÕES ARTISTICAS LTDA** consta como assinante.



Até o momento não foram identificados vínculos entre a **M & A PRODUÇÕES ARTÍSTICAS LTDA** ou seu sócios e **TALES AUGUSTO DE ARAÚJO**, proprietário da referida conta.

2.27 - PAULO EDUARDO SILVA DOS SANTOS, CPF :

O IP **2804:0d4b:2238:1f5c:0000:0000:0000:0001**, da operadora OI, foi utilizado pela conta **Tales Augusto (100001599586441) - Facebook**, utilizando o acesso à internet para o qual **PAULO EDUARDO SILVA DOS SANTOS** consta como assinante.



Até o momento não foram identificados vínculos entre **PAULO EDUARDO SILVA DOS SANTOS** e **TALES AUGUSTO DE ARAÚJO**, proprietário da referida conta.

2.28 - SOLANGE LIAL MELO, CPF :

O IP **2804:07f7:e184:c32a:c0ed:e24d:3fa2:d390**, da operadora VIVO, foi utilizado pela conta **Tales Augusto (100001599586441) - Facebook**, através do acesso à internet vinculado ao número designador associado **FLA-814JHA26DU-013**, para o qual o **SOLANGE LIAL MELO** consta como assinante.



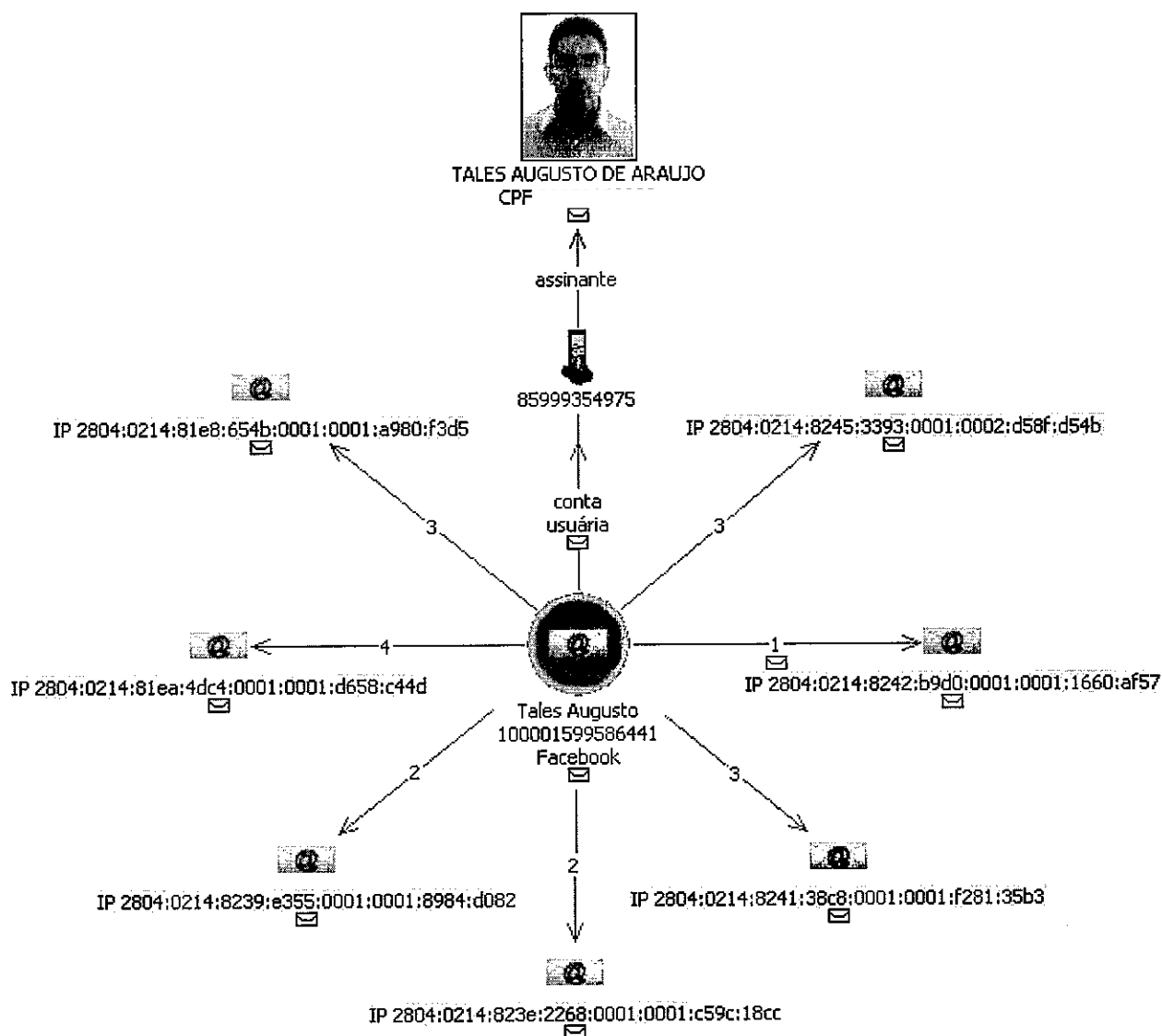
Em consulta aos bancos de dados disponíveis, verificou-se que o CPF pertence, na verdade, a **MARIA SOLANGE DE OLIVEIRA LIAL**. Até o momento não foram

identificados vínculos entre esta e **TALES AUGUSTO DE ARAÚJO**, proprietário da referida conta.

2.29 - TALES AUGUSTO DE ARAÚJO, CPF :

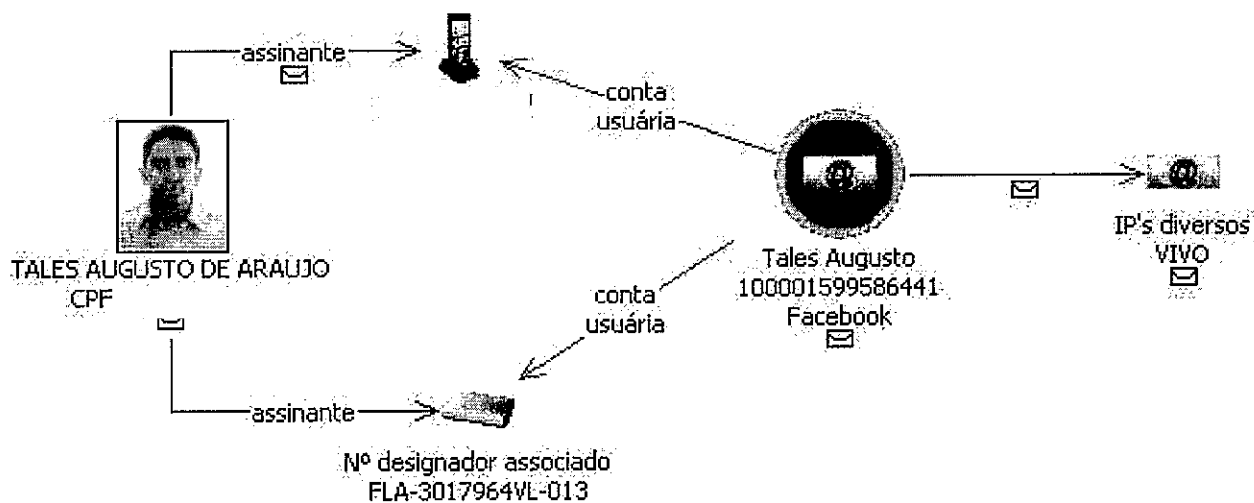
Diversos IP's da operadora TIM foram utilizados pela conta **Tales Augusto (100001599586441) - Facebook**, através de acesso à internet vinculado ao terminal (85)

, do qual **TALES AUGUSTO DE ARAÚJO** consta como assinante, confirmando a propriedade da referida conta.



Da mesma forma, diversos IP's da operadora VIVO foram utilizados pela conta **Tales Augusto (100001599586441)**, através dos acessos à internet vinculados ao terminal (85)

e ao N° Designador Associado **FLA-3017964VL-013**, para os quais **TALES AUGUSTO DE ARAÚJO** consta como assinante.



2.30 - TERCIO ARNAUD TOMAZ, CPF

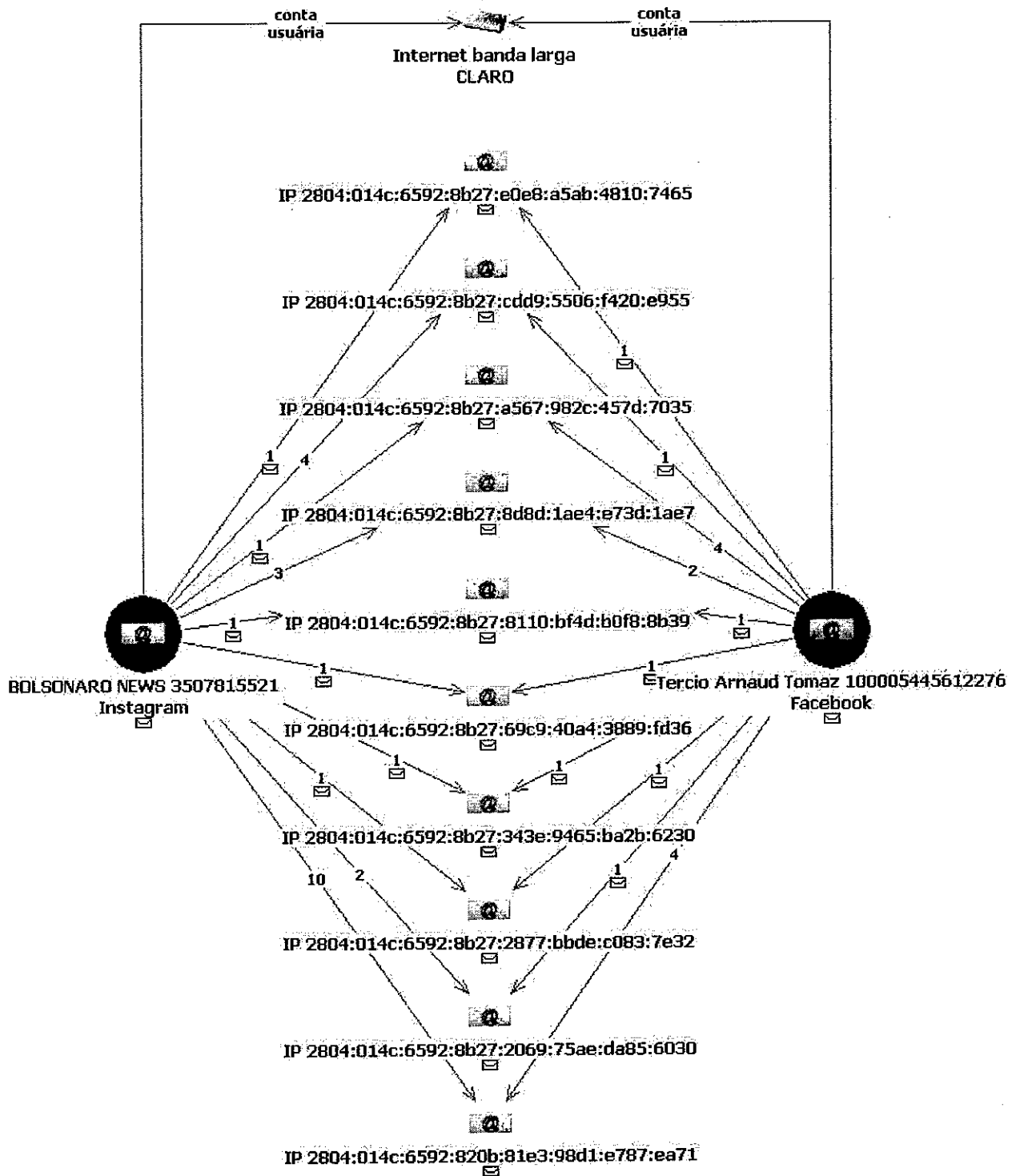
As contas **Tercio Arnaud Tomaz (100005445612276)** e **BOLSONARO NEWS (3507815521)** utilizaram diversos IP's da operadora CLARO, através da internet banda larga do próprio investigado, instalada no endereço BRASILIA/DF - 70387-050. O e-mail cadastrado junto à operadora é o TERCIOTOMAZ@GMAIL.COM.

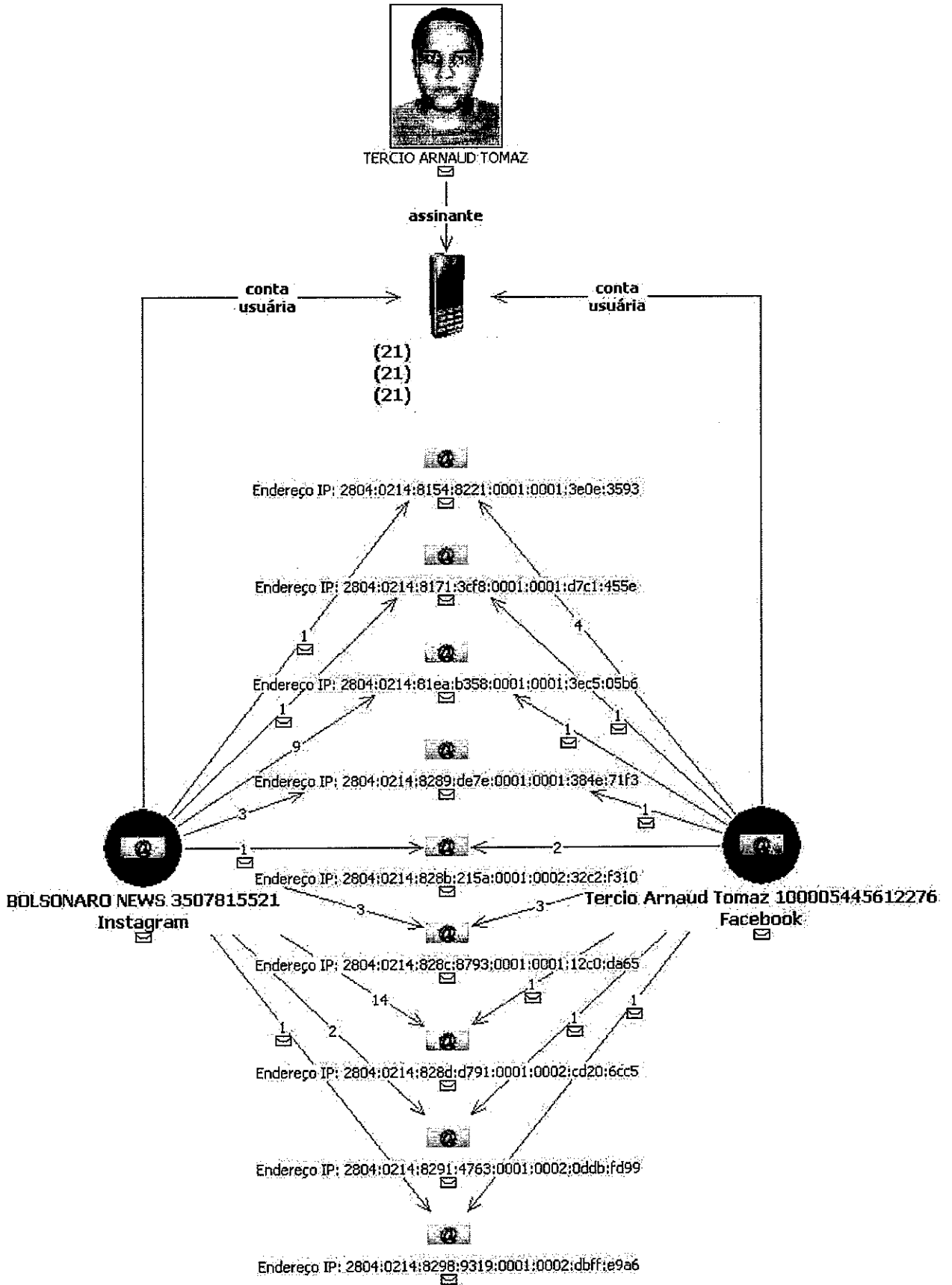
As contas **Tercio Arnaud Tomaz (100005445612276)** e **BOLSONARO NEWS (3507815521)** também utilizaram diversos IP's da operadora TIM, através de acessos à internet vinculados aos terminais (21) , (21) e (21) . Os dois primeiros cadastrados em nome de **TÉRCIO ARNAUD TOMAZ**, tendo como endereços RUA , CAMPINA GRANDE/PB, e AVENIDA , BARRA DA TIJUCA, RIO DE JANEIRO/RJ. Não constam dados cadastrais para o último terminal.



TERCIO ARNAUD TOMAZ

assinante

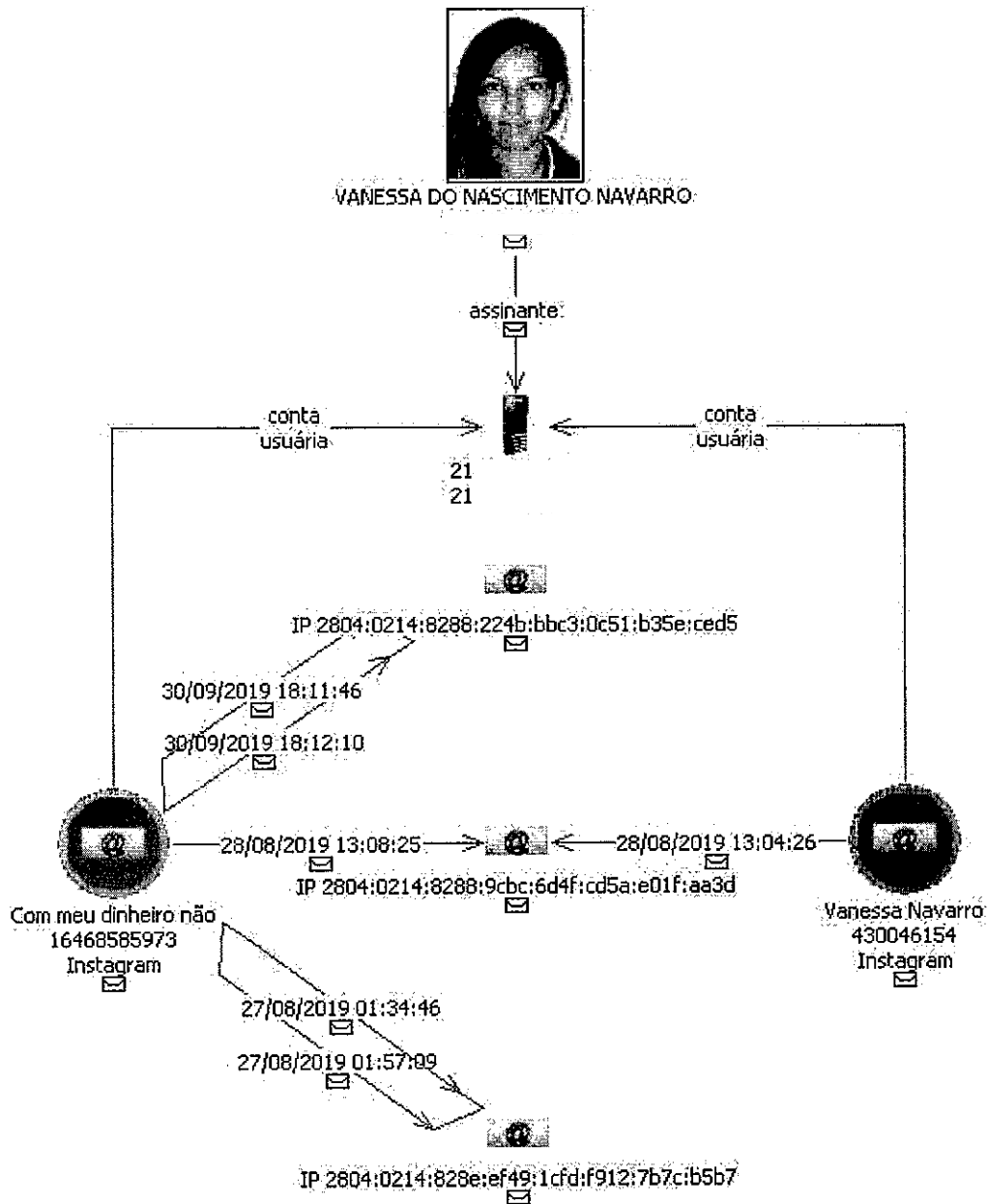


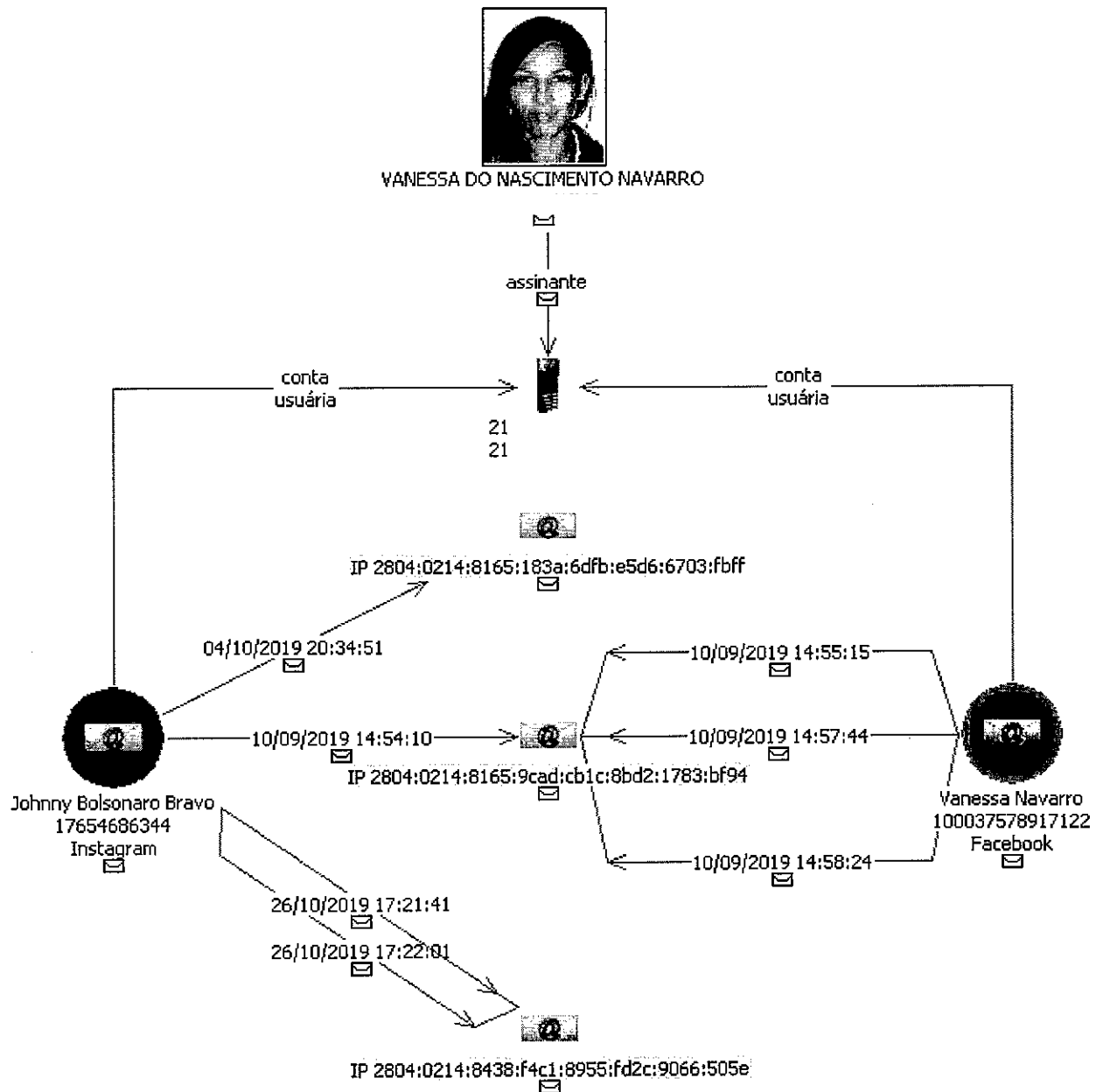


2.31 - VANESSA DO NASCIMENTO NAVARRO, CPF :

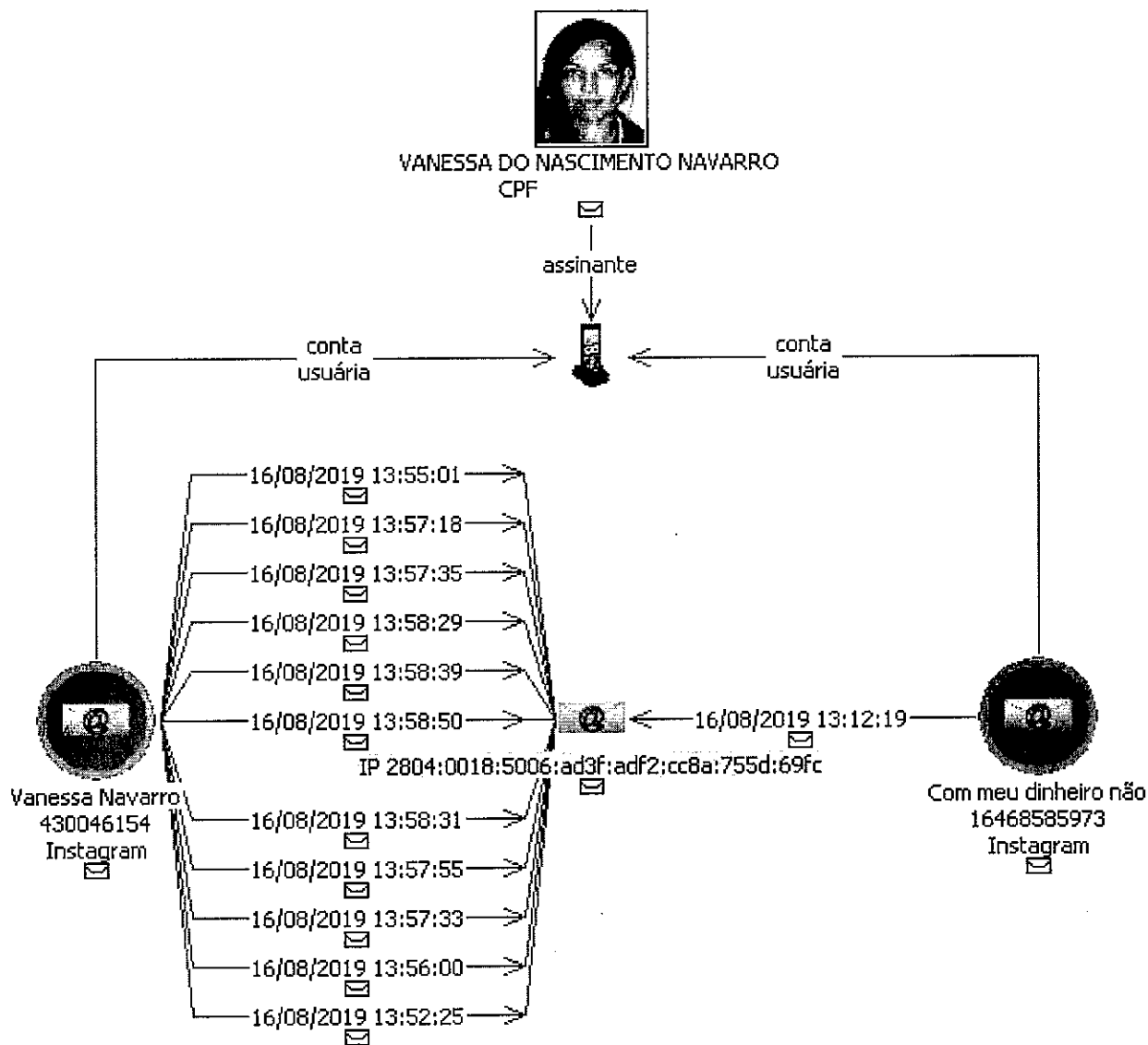
Diversos IP's da operadora TIM foram utilizados pelas contas **Vanessa Navarro (100037578917122)**, **Com meu dinheiro não (16468585973)**, **Vanessa Navarro (100037578917122)** e **Johnny Bolsonaro Bravo (17654686344)**, através de acessos à internet vinculados aos terminais (21) e (21), para os quais **VANESSA DO NASCIMENTO NAVARRO** consta como assinante.

Surge então a hipótese de que **VANESSA DO NASCIMENTO NAVARRO** seria a proprietária das referidas contas.





Nesse sentido, tem que o IP 2804:0018:5006:ad3f:adf2:cc8a:755d:69fc, da operadora VIVO, foi utilizado pelas contas Vanessa Navarro (430046154) e Com meu dinheiro não (16468585973), através de acesso à internet vinculado ao terminal (21), do qual VANESSA DO NASCIMENTO NAVARRO consta como assinante.



2.32 – WILDEMBERG SAMPAIO CASSAN, CPF :

O IP **2804:0018:7811:6f17:0001:0000:7252:543b**, da operadora VIVO, foi utilizado pela conta **Tales Augusto (100001599586441) - Facebook**, através do acesso à internet vinculado ao terminal (85) , para o qual o **WILDEMBERG SAMPAIO CASSAN** consta como assinante.



Até o momento não foram identificados vínculos entre **WILDEMBERG SAMPAIO CASSAN** e **TALES AUGUSTO DE ARAÚJO**, proprietário da referida conta.

3 – CONSIDERAÇÕES FINAIS:

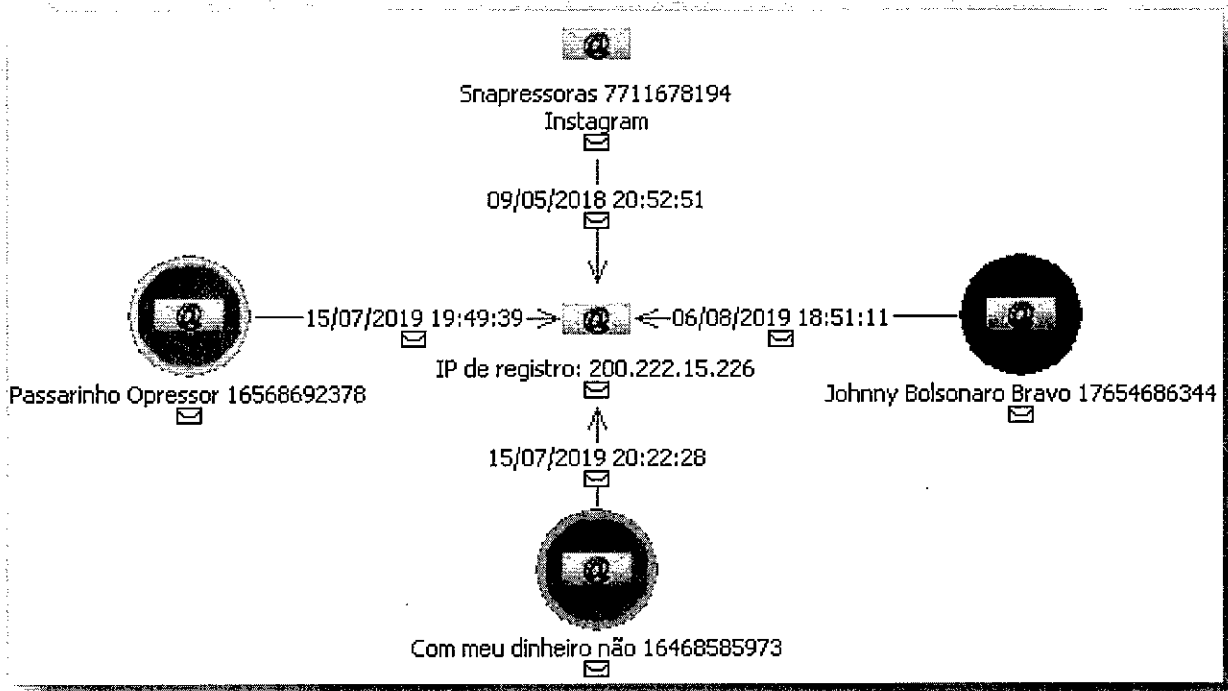
O relatório elaborado pela *Atlantic Council*, em parceria com o *Facebook*, acerca de uma suposta rede de contas inautênticas ligadas a apoiadores do Presidente Jair Bolsonaro, alega que tal rede “*consistia em vários grupos com atividade conectada que utilizavam uma combinação de contas duplicadas e contas falsas*”. Na sequência, consta do referido relatório que “*A companhia declarou que a rede está ligada a funcionários dos gabinetes de Bolsonaro e de seus filhos Eduardo e Flávio Bolsonaro – respectivamente deputado federal e senador – bem como a dois deputados estaduais do PSL, Alana Passos e Anderson Moraes. A DRFLab não confirmou a ligação com Flavio Bolsonaro, mas verificou que a rede está conectada a um terceiro filho, Carlos Bolsonaro, enquanto que outra é usada é usada pelo deputado estadual Coronel Nishikawa, do PSL*”.

Da análise dos registros de utilização de IP's fornecidos pelo *Facebook*, foram detectados indícios de utilização de contas duplicadas e contas falsas pelo assessor do Senador Flávio Bolsonaro, **FERNANDO NASCIMENTO PESSOA**. Trata-se das contas:

- **SnapNaro (5497350133) - INDEFINIDA**
- **Trump We Trust (13140887530) - INDEFINIDA**
- **DiDireita (14196081903) – GRUPO BRASÍLIA**
- **Tudo é Bolsonaro (5765160250) – GRUPO BRASÍLIA**
- **Porque o Bolsonaro ? (5631430360) – GRUPO BRASÍLIA**
- **Snapressoras (7711678194) – INDEFINIDA**

Não constam nos dados cadastrais das contas em questão qualquer informação útil na identificação de seus proprietários, possivelmente na tentativa de ocultar a identidade de quem as utiliza.

Foram também verificados indícios de que a conta **Johnny Bolsonaro Bravo (17654686344) – GRUPO BRASÍLIA** – foi possivelmente criada por **VANESSA DO NASCIMENTO NAVARRO**. Conforme mencionado no **RELATÓRIO DE ANÁLISE DE POLÍCIA JUDICIÁRIA 011/2020-SIP/SR/PF/DF**, o IP de registro da referida conta é o mesmo da conta **Snapressoras (7711678194)**, possivelmente de propriedade de **FERNANDO NASCIMENTO PESSOA**.



Tal fato carece de elucidação, haja vista que, isoladamente considerado, pode ser um indício de comportamento inautêntico coordenado, relacionando os GRUPOS BRASÍLIA e RIO DE JANEIRO.

É a informação.

Assinado de forma digital
por FABIO LUTTI
Dados: 2020.12.17 17:21:11
-03'00'

FABIO LUTTI
Agente de Polícia Federal
Matrícula 14.740



**SERVIÇO PÚBLICO FEDERAL
MJSP - POLÍCIA FEDERAL
SUPERINTENDÊNCIA REGIONAL NO DISTRITO FEDERAL
SIP/SR/PF/DF**

Do: APF LUTTI
Para: Delegada de Polícia Federal DENISSE DIAS ROSAS RIBEIRO
CHEFE DO NIP/SR/PF/MG

Assunto: Contas do Facebook e do Instagram – Análise de IP's
Referência: Inquérito Policial nº 2020.0060052
Data: 17/12/2020

RELATÓRIO DE ANÁLISE DE POLÍCIA JUDICIÁRIA 022/2020-NIP/SR/PF/DF

Senhora Delegada,

Durante a análise dos endereços IP vinculados às contas componentes do GRUPO BRASÍLIA, verificou-se que algumas delas utilizaram IP's de propriedade órgãos públicos, como Presidência da República, Câmara dos Deputados, Senado e Câmara de Vereadores do Rio de Janeiro. Este relatório contempla a análise dos dados fornecidos pelos referidos órgãos, conforme se segue:

Sumário

1 - Presidência da República:	2
2 – Câmara dos Deputados:	19
3 – Senado:	33
4 – Câmara Municipal do Rio de Janeiro:	34

1 - Presidência da República:

IP's da Presidência da República foram utilizados pelas contas **BOLSONARO NEWS (3507815521) - Instagram** e **Tercio Arnaud Tomaz (100005445612276) - Facebook**, pertencentes a **TÉRCIO ARNAUD TOMAZ**, assessor do Presidente Jair Bolsonaro.

De acordo com o **OFÍCIO N° 32/2020/DITEC/AS/SG/PR**, os IP's **170.246.252.101**, **170.246.252.102**, **170.246.252.103**, **170.246.252.104** e **170.246.253.116** referem-se a endereços de saída da rede da Presidência da República.

Consta ainda do referido ofício que os quatro primeiros são servidores de proxy da rede da Presidência da República, e estão na rede do Palácio do Planalto e seus anexos. Para estes são armazenados *logs* de auditoria.

Já o IP **170.246.253.116** está atribuído a um Firewall, que serve exclusivamente à rede wi-fi do Palácio da Alvorada e do Palácio do Jaburu, para a qual não há armazenamento de *logs* de auditoria.

O relatório final produzido pela Presidência da República, contendo a identificação dos usuários da PR que acessaram a *web* nas datas e horários especificados em ofício expedido por esta Polícia Federal, consiste de um arquivo no formato “.csv” contendo 1.172.172 registros.

CONTA	ENDEREÇO IP	DATA	HORA	FUSO	OPERADORA
BOLSONARO NEWS 3507815521	170.246.252.102	22/11/2018	13:58:30	UTC	PRESIDÊNCIA DA REPÚBLICA
BOLSONARO NEWS 3507815521	170.246.252.103	02/01/2019	13:25:33	UTC	PRESIDÊNCIA DA REPÚBLICA
BOLSONARO NEWS 3507815521	170.246.252.103	02/01/2019	14:02:17	UTC	PRESIDÊNCIA DA REPÚBLICA
BOLSONARO NEWS 3507815521	170.246.252.103	02/01/2019	14:03:37	UTC	PRESIDÊNCIA DA REPÚBLICA
BOLSONARO NEWS 3507815521	170.246.252.101	02/01/2019	20:34:38	UTC	PRESIDÊNCIA DA REPÚBLICA
BOLSONARO NEWS 3507815521	170.246.252.101	02/01/2019	21:06:49	UTC	PRESIDÊNCIA DA REPÚBLICA
BOLSONARO NEWS 3507815521	170.246.252.101	02/01/2019	21:15:59	UTC	PRESIDÊNCIA DA REPÚBLICA
BOLSONARO NEWS 3507815521	170.246.252.101	02/01/2019	21:16:30	UTC	PRESIDÊNCIA DA REPÚBLICA
BOLSONARO NEWS 3507815521	170.246.252.101	02/01/2019	22:28:48	UTC	PRESIDÊNCIA DA REPÚBLICA
BOLSONARO NEWS 3507815521	170.246.252.101	02/01/2019	22:31:37	UTC	PRESIDÊNCIA DA REPÚBLICA
BOLSONARO NEWS 3507815521	170.246.252.101	02/01/2019	23:01:53	UTC	PRESIDÊNCIA DA REPÚBLICA

BOLSONARO NEWS 3507815521	170.246.252.101	02/01/2019	23:02:44	UTC	PRESIDÊNCIA DA REPÚBLICA
BOLSONARO NEWS 3507815521	170.246.252.101	02/01/2019	23:46:55	UTC	PRESIDÊNCIA DA REPÚBLICA
BOLSONARO NEWS 3507815521	170.246.252.103	03/01/2019	10:49:03	UTC	PRESIDÊNCIA DA REPÚBLICA
BOLSONARO NEWS 3507815521	170.246.252.103	03/01/2019	12:59:24	UTC	PRESIDÊNCIA DA REPÚBLICA
BOLSONARO NEWS 3507815521	170.246.252.101	04/01/2019	08:31:42	UTC	PRESIDÊNCIA DA REPÚBLICA
BOLSONARO NEWS 3507815521	170.246.252.101	04/01/2019	12:58:50	UTC	PRESIDÊNCIA DA REPÚBLICA
BOLSONARO NEWS 3507815521	170.246.252.101	04/01/2019	14:53:25	UTC	PRESIDÊNCIA DA REPÚBLICA
BOLSONARO NEWS 3507815521	170.246.252.101	04/01/2019	15:36:55	UTC	PRESIDÊNCIA DA REPÚBLICA
BOLSONARO NEWS 3507815521	170.246.252.102	04/01/2019	23:10:45	UTC	PRESIDÊNCIA DA REPÚBLICA
BOLSONARO NEWS 3507815521	170.246.252.102	04/01/2019	23:40:26	UTC	PRESIDÊNCIA DA REPÚBLICA
BOLSONARO NEWS 3507815521	170.246.252.102	05/01/2019	20:38:54	UTC	PRESIDÊNCIA DA REPÚBLICA
BOLSONARO NEWS 3507815521	170.246.252.102	05/01/2019	21:35:19	UTC	PRESIDÊNCIA DA REPÚBLICA
BOLSONARO NEWS 3507815521	170.246.252.102	05/01/2019	22:29:32	UTC	PRESIDÊNCIA DA REPÚBLICA
BOLSONARO NEWS 3507815521	170.246.252.102	06/01/2019	10:41:12	UTC	PRESIDÊNCIA DA REPÚBLICA
BOLSONARO NEWS 3507815521	170.246.252.102	06/01/2019	10:57:23	UTC	PRESIDÊNCIA DA REPÚBLICA
BOLSONARO NEWS 3507815521	170.246.252.102	06/01/2019	12:30:23	UTC	PRESIDÊNCIA DA REPÚBLICA
BOLSONARO NEWS 3507815521	170.246.252.102	06/01/2019	13:16:36	UTC	PRESIDÊNCIA DA REPÚBLICA
BOLSONARO NEWS 3507815521	170.246.252.101	06/01/2019	21:35:21	UTC	PRESIDÊNCIA DA REPÚBLICA
BOLSONARO NEWS 3507815521	170.246.252.101	06/01/2019	23:20:12	UTC	PRESIDÊNCIA DA REPÚBLICA
BOLSONARO NEWS 3507815521	170.246.252.101	07/01/2019	16:52:32	UTC	PRESIDÊNCIA DA REPÚBLICA
BOLSONARO NEWS 3507815521	170.246.252.101	07/01/2019	17:34:25	UTC	PRESIDÊNCIA DA REPÚBLICA
BOLSONARO NEWS 3507815521	170.246.252.101	07/01/2019	20:17:05	UTC	PRESIDÊNCIA DA REPÚBLICA
BOLSONARO NEWS 3507815521	170.246.252.103	07/01/2019	22:52:02	UTC	PRESIDÊNCIA DA REPÚBLICA
BOLSONARO NEWS 3507815521	170.246.252.101	09/01/2019	15:37:19	UTC	PRESIDÊNCIA DA REPÚBLICA
BOLSONARO NEWS 3507815521	170.246.252.103	09/01/2019	16:27:18	UTC	PRESIDÊNCIA DA REPÚBLICA

BOLSONARO NEWS 3507815521	170.246.252.101	10/01/2019	14:00:23	UTC	PRESIDÊNCIA DA REPÚBLICA
BOLSONARO NEWS 3507815521	170.246.252.101	11/01/2019	11:53:18	UTC	PRESIDÊNCIA DA REPÚBLICA
BOLSONARO NEWS 3507815521	170.246.252.101	11/01/2019	20:08:32	UTC	PRESIDÊNCIA DA REPÚBLICA
BOLSONARO NEWS 3507815521	170.246.252.102	14/01/2019	09:44:43	UTC	PRESIDÊNCIA DA REPÚBLICA
BOLSONARO NEWS 3507815521	170.246.252.102	14/01/2019	11:38:16	UTC	PRESIDÊNCIA DA REPÚBLICA
BOLSONARO NEWS 3507815521	170.246.252.102	14/01/2019	12:23:34	UTC	PRESIDÊNCIA DA REPÚBLICA
BOLSONARO NEWS 3507815521	170.246.252.102	14/01/2019	13:06:23	UTC	PRESIDÊNCIA DA REPÚBLICA
BOLSONARO NEWS 3507815521	170.246.252.102	14/01/2019	13:16:17	UTC	PRESIDÊNCIA DA REPÚBLICA
BOLSONARO NEWS 3507815521	170.246.252.103	14/01/2019	17:57:50	UTC	PRESIDÊNCIA DA REPÚBLICA
BOLSONARO NEWS 3507815521	170.246.252.103	14/01/2019	21:45:49	UTC	PRESIDÊNCIA DA REPÚBLICA
BOLSONARO NEWS 3507815521	170.246.252.103	15/01/2019	15:14:16	UTC	PRESIDÊNCIA DA REPÚBLICA
BOLSONARO NEWS 3507815521	170.246.252.103	15/01/2019	15:55:43	UTC	PRESIDÊNCIA DA REPÚBLICA
BOLSONARO NEWS 3507815521	170.246.252.103	15/01/2019	16:38:23	UTC	PRESIDÊNCIA DA REPÚBLICA
BOLSONARO NEWS 3507815521	170.246.252.103	15/01/2019	17:02:20	UTC	PRESIDÊNCIA DA REPÚBLICA
Tercio Arnaud Tomaz 100005445612276	170.246.252.103	16/01/2019	10:39:05	UTC	PRESIDÊNCIA DA REPÚBLICA
BOLSONARO NEWS 3507815521	170.246.252.103	16/01/2019	13:46:49	UTC	PRESIDÊNCIA DA REPÚBLICA
BOLSONARO NEWS 3507815521	170.246.252.103	16/01/2019	14:06:20	UTC	PRESIDÊNCIA DA REPÚBLICA
BOLSONARO NEWS 3507815521	170.246.252.103	17/01/2019	10:11:57	UTC	PRESIDÊNCIA DA REPÚBLICA
BOLSONARO NEWS 3507815521	170.246.252.103	17/01/2019	10:21:56	UTC	PRESIDÊNCIA DA REPÚBLICA
BOLSONARO NEWS 3507815521	170.246.252.103	18/01/2019	12:02:15	UTC	PRESIDÊNCIA DA REPÚBLICA
BOLSONARO NEWS 3507815521	170.246.252.102	21/01/2019	12:04:22	UTC	PRESIDÊNCIA DA REPÚBLICA
BOLSONARO NEWS 3507815521	170.246.252.102	21/01/2019	12:34:33	UTC	PRESIDÊNCIA DA REPÚBLICA
BOLSONARO NEWS 3507815521	170.246.252.102	21/01/2019	12:35:18	UTC	PRESIDÊNCIA DA REPÚBLICA
BOLSONARO NEWS 3507815521	170.246.252.102	21/01/2019	13:50:57	UTC	PRESIDÊNCIA DA REPÚBLICA
Tercio Arnaud Tomaz 100005445612276	170.246.252.101	21/01/2019	14:15:16	UTC	PRESIDÊNCIA DA REPÚBLICA

Tercio Arnaud Tomaz 100005445612276	170.246.252.101	21/01/2019	14:15:17	UTC	PRESIDÊNCIA DA REPÚBLICA
Tercio Arnaud Tomaz 100005445612276	170.246.252.101	21/01/2019	14:15:18	UTC	PRESIDÊNCIA DA REPÚBLICA
BOLSONARO NEWS 3507815521	170.246.252.103	21/01/2019	16:42:49	UTC	PRESIDÊNCIA DA REPÚBLICA
BOLSONARO NEWS 3507815521	170.246.252.103	21/01/2019	17:35:28	UTC	PRESIDÊNCIA DA REPÚBLICA
BOLSONARO NEWS 3507815521	170.246.252.102	22/01/2019	13:19:28	UTC	PRESIDÊNCIA DA REPÚBLICA
BOLSONARO NEWS 3507815521	170.246.252.102	22/01/2019	13:20:14	UTC	PRESIDÊNCIA DA REPÚBLICA
BOLSONARO NEWS 3507815521	170.246.252.102	22/01/2019	13:31:49	UTC	PRESIDÊNCIA DA REPÚBLICA
BOLSONARO NEWS 3507815521	170.246.252.102	22/01/2019	13:32:29	UTC	PRESIDÊNCIA DA REPÚBLICA
BOLSONARO NEWS 3507815521	170.246.252.102	22/01/2019	16:45:23	UTC	PRESIDÊNCIA DA REPÚBLICA
BOLSONARO NEWS 3507815521	170.246.252.102	22/01/2019	18:00:20	UTC	PRESIDÊNCIA DA REPÚBLICA
BOLSONARO NEWS 3507815521	170.246.252.103	22/01/2019	18:37:03	UTC	PRESIDÊNCIA DA REPÚBLICA
BOLSONARO NEWS 3507815521	170.246.252.103	22/01/2019	18:37:52	UTC	PRESIDÊNCIA DA REPÚBLICA
BOLSONARO NEWS 3507815521	170.246.252.102	23/01/2019	12:40:46	UTC	PRESIDÊNCIA DA REPÚBLICA
BOLSONARO NEWS 3507815521	170.246.252.103	23/01/2019	16:36:56	UTC	PRESIDÊNCIA DA REPÚBLICA
BOLSONARO NEWS 3507815521	170.246.252.103	23/01/2019	16:37:55	UTC	PRESIDÊNCIA DA REPÚBLICA
Tercio Arnaud Tomaz 100005445612276	170.246.252.101	24/01/2019	12:41:13	UTC	PRESIDÊNCIA DA REPÚBLICA
BOLSONARO NEWS 3507815521	170.246.252.103	25/01/2019	18:13:31	UTC	PRESIDÊNCIA DA REPÚBLICA
BOLSONARO NEWS 3507815521	170.246.252.101	01/02/2019	15:38:14	UTC	PRESIDÊNCIA DA REPÚBLICA
BOLSONARO NEWS 3507815521	170.246.252.101	01/02/2019	15:39:23	UTC	PRESIDÊNCIA DA REPÚBLICA
BOLSONARO NEWS 3507815521	170.246.252.101	01/02/2019	15:39:37	UTC	PRESIDÊNCIA DA REPÚBLICA
BOLSONARO NEWS 3507815521	170.246.252.102	13/02/2019	13:04:32	UTC	PRESIDÊNCIA DA REPÚBLICA
BOLSONARO NEWS 3507815521	170.246.252.102	13/02/2019	15:54:32	UTC	PRESIDÊNCIA DA REPÚBLICA
BOLSONARO NEWS 3507815521	170.246.252.102	13/02/2019	16:06:49	UTC	PRESIDÊNCIA DA REPÚBLICA
BOLSONARO NEWS 3507815521	170.246.252.102	14/02/2019	20:19:17	UTC	PRESIDÊNCIA DA REPÚBLICA
BOLSONARO NEWS 3507815521	170.246.252.103	20/02/2019	13:34:56	UTC	PRESIDÊNCIA DA REPÚBLICA

BOLSONARO NEWS 3507815521	170.246.252.103	20/02/2019	13:35:22	UTC	PRESIDÊNCIA DA REPÚBLICA
BOLSONARO NEWS 3507815521	170.246.252.101	21/02/2019	19:09:16	UTC	PRESIDÊNCIA DA REPÚBLICA
BOLSONARO NEWS 3507815521	170.246.252.101	21/02/2019	19:09:37	UTC	PRESIDÊNCIA DA REPÚBLICA
BOLSONARO NEWS 3507815521	170.246.252.103	25/02/2019	20:33:21	UTC	PRESIDÊNCIA DA REPÚBLICA
BOLSONARO NEWS 3507815521	170.246.252.102	07/03/2019	12:36:04	UTC	PRESIDÊNCIA DA REPÚBLICA
BOLSONARO NEWS 3507815521	170.246.252.102	12/03/2019	19:10:04	UTC	PRESIDÊNCIA DA REPÚBLICA
BOLSONARO NEWS 3507815521	170.246.252.103	15/03/2019	19:06:16	UTC	PRESIDÊNCIA DA REPÚBLICA
BOLSONARO NEWS 3507815521	170.246.252.103	15/03/2019	19:24:31	UTC	PRESIDÊNCIA DA REPÚBLICA
BOLSONARO NEWS 3507815521	170.246.252.102	25/03/2019	22:15:46	UTC	PRESIDÊNCIA DA REPÚBLICA
BOLSONARO NEWS 3507815521	170.246.252.102	04/04/2019	15:26:26	UTC	PRESIDÊNCIA DA REPÚBLICA
BOLSONARO NEWS 3507815521	170.246.252.102	08/04/2019	18:36:42	UTC	PRESIDÊNCIA DA REPÚBLICA
BOLSONARO NEWS 3507815521	170.246.252.103	10/04/2019	11:07:50	UTC	PRESIDÊNCIA DA REPÚBLICA
BOLSONARO NEWS 3507815521	170.246.252.103	16/04/2019	13:10:30	UTC	PRESIDÊNCIA DA REPÚBLICA
BOLSONARO NEWS 3507815521	170.246.252.103	16/04/2019	13:48:30	UTC	PRESIDÊNCIA DA REPÚBLICA
BOLSONARO NEWS 3507815521	170.246.252.103	16/04/2019	13:48:53	UTC	PRESIDÊNCIA DA REPÚBLICA
BOLSONARO NEWS 3507815521	170.246.252.103	16/04/2019	17:49:10	UTC	PRESIDÊNCIA DA REPÚBLICA
BOLSONARO NEWS 3507815521	170.246.252.102	25/04/2019	17:44:29	UTC	PRESIDÊNCIA DA REPÚBLICA
BOLSONARO NEWS 3507815521	170.246.252.102	25/04/2019	17:45:04	UTC	PRESIDÊNCIA DA REPÚBLICA
BOLSONARO NEWS 3507815521	170.246.252.102	25/04/2019	19:16:54	UTC	PRESIDÊNCIA DA REPÚBLICA
BOLSONARO NEWS 3507815521	170.246.252.102	25/04/2019	19:17:07	UTC	PRESIDÊNCIA DA REPÚBLICA
BOLSONARO NEWS 3507815521	170.246.252.102	25/04/2019	19:19:52	UTC	PRESIDÊNCIA DA REPÚBLICA
BOLSONARO NEWS 3507815521	170.246.252.101	29/04/2019	21:27:35	UTC	PRESIDÊNCIA DA REPÚBLICA
BOLSONARO NEWS 3507815521	170.246.252.101	11/05/2019	15:05:19	UTC	PRESIDÊNCIA DA REPÚBLICA
BOLSONARO NEWS 3507815521	170.246.252.102	14/05/2019	14:52:47	UTC	PRESIDÊNCIA DA REPÚBLICA
BOLSONARO NEWS 3507815521	170.246.252.101	14/05/2019	18:24:57	UTC	PRESIDÊNCIA DA REPÚBLICA

BOLSONARO NEWS 3507815521	200.219.132.75	31/05/2017	22:52:20	UTC	Camara dos Deputados
BOLSONARO NEWS 3507815521	200.219.132.75	01/06/2017	00:10:31	UTC	Camara dos Deputados
BOLSONARO NEWS 3507815521	200.219.132.75	01/06/2017	00:58:02	UTC	Camara dos Deputados
BOLSONARO NEWS 3507815521	200.219.132.75	01/06/2017	01:33:38	UTC	Camara dos Deputados
BOLSONARO NEWS 3507815521	200.219.132.75	01/06/2017	11:17:23	UTC	Camara dos Deputados
Tercio Arnaud Tomaz 100011144136195	200.219.132.75	01/06/2017	12:21:43	UTC	Camara dos Deputados
BOLSONARO NEWS 3507815521	200.219.132.75	01/06/2017	13:33:17	UTC	Camara dos Deputados
BOLSONARO NEWS 3507815521	200.219.132.75	01/06/2017	13:46:42	UTC	Camara dos Deputados
BOLSONARO NEWS 3507815521	200.219.132.75	01/06/2017	13:49:42	UTC	Camara dos Deputados
Tercio Arnaud Tomaz 100005445612276	200.219.132.75	01/06/2017	14:21:48	UTC	Camara dos Deputados
BOLSOFEIOS 5515828786	200.219.132.75	01/06/2017	17:55:26	UTC	Camara dos Deputados
BOLSOFEIOS 5515828786	200.219.132.75	01/06/2017	20:44:49	UTC	Camara dos Deputados
BOLSOFEIOS 5515828786	200.219.132.75	02/06/2017	15:59:51	UTC	Camara dos Deputados
BOLSOFEIOS 5515828786	200.219.132.75	02/06/2017	16:08:22	UTC	Camara dos Deputados
Eduardo Guimarães 1733570938	200.219.132.75	05/06/2017	16:27:29	UTC	Camara dos Deputados
BOLSOFEIOS 5515828786	200.219.132.75	07/06/2017	15:29:57	UTC	Camara dos Deputados
BOLSOFEIOS 5515828786	200.219.132.75	08/06/2017	15:01:45	UTC	Camara dos Deputados
BOLSOFEIOS 5515828786	200.219.132.75	13/06/2017	21:03:52	UTC	Camara dos Deputados
BOLSOFEIOS 5515828786	200.219.132.75	19/06/2017	18:58:24	UTC	Camara dos Deputados
BOLSOFEIOS 5515828786	200.219.132.75	20/06/2017	12:58:23	UTC	Camara dos Deputados
BOLSOFEIOS 5515828786	200.219.132.75	20/06/2017	19:47:42	UTC	Camara dos Deputados
BOLSOFEIOS 5515828786	200.219.132.75	20/06/2017	23:05:35	UTC	Camara dos Deputados
BOLSOFEIOS 5515828786	200.219.132.75	29/06/2017	16:48:34	UTC	Camara dos Deputados
BOLSOFEIOS 5515828786	200.219.132.75	30/06/2017	15:09:47	UTC	Camara dos Deputados
BOLSOFEIOS 5515828786	200.219.132.75	04/07/2017	22:48:44	UTC	Camara dos Deputados

BOLSOFEIOS 5515828786	200.219.132.75	10/07/2017	19:42:10	UTC	Camara dos Deputados
BOLSOFEIOS 5515828786	200.219.132.75	13/07/2017	16:47:12	UTC	Camara dos Deputados
BOLSOFEIOS 5515828786	200.219.132.75	13/07/2017	21:07:03	UTC	Camara dos Deputados
BOLSOFEIOS 5515828786	200.219.132.75	24/07/2017	19:58:57	UTC	Camara dos Deputados
BOLSOFEIOS 5515828786	200.219.132.75	27/07/2017	20:43:09	UTC	Camara dos Deputados
BOLSOFEIOS 5515828786	200.219.132.75	02/08/2017	22:40:31	UTC	Camara dos Deputados
BOLSOFEIOS 5515828786	200.219.132.75	02/08/2017	23:24:13	UTC	Camara dos Deputados
BOLSOFEIOS 5515828786	200.219.132.75	28/08/2017	15:27:08	UTC	Camara dos Deputados
BOLSOFEIOS 5515828786	200.219.132.75	20/09/2017	14:18:52	UTC	Camara dos Deputados
BOLSOFEIOS 5515828786	200.219.132.75	06/12/2017	14:11:31	UTC	Camara dos Deputados
BOLSOFEIOS 5515828786	200.219.132.75	07/12/2017	14:05:34	UTC	Camara dos Deputados
BOLSOFEIOS 5515828786	200.219.132.75	07/12/2017	14:56:00	UTC	Camara dos Deputados
BOLSOFEIOS 5515828786	200.219.132.75	13/12/2017	16:22:50	UTC	Camara dos Deputados
BOLSOFEIOS 5515828786	200.219.133.151	05/01/2018	13:41:12	UTC	Camara dos Deputados
BOLSOFEIOS 5515828786	200.219.133.151	29/01/2018	21:06:36	UTC	Camara dos Deputados
BOLSOFEIOS 5515828786	200.219.133.151	30/01/2018	13:42:28	UTC	Camara dos Deputados
BOLSOFEIOS 5515828786	200.219.132.75	07/02/2018	22:37:50	UTC	Camara dos Deputados
BOLSOFEIOS 5515828786	200.219.133.151	09/02/2018	13:34:11	UTC	Camara dos Deputados
BOLSOFEIOS 5515828786	200.219.133.151	16/02/2018	17:36:01	UTC	Camara dos Deputados
BOLSOFEIOS 5515828786	200.219.133.151	27/02/2018	18:26:02	UTC	Camara dos Deputados
BOLSOFEIOS 5515828786	200.219.133.151	27/02/2018	20:41:38	UTC	Camara dos Deputados
BOLSOFEIOS 5515828786	200.219.133.151	27/02/2018	21:26:43	UTC	Camara dos Deputados
BOLSOFEIOS 5515828786	200.219.133.151	28/02/2018	14:56:47	UTC	Camara dos Deputados
BOLSOFEIOS 5515828786	200.219.132.75	01/03/2018	13:27:18	UTC	Camara dos Deputados
BOLSOFEIOS 5515828786	200.219.133.151	08/03/2018	12:46:49	UTC	Camara dos Deputados

BOLSOFEIOS 5515828786	200.219.133.151	16/03/2018	17:36:36	UTC	Camara dos Deputados
BOLSOFEIOS 5515828786	200.219.132.75	19/03/2018	14:01:05	UTC	Camara dos Deputados
BOLSOFEIOS 5515828786	200.219.133.151	22/03/2018	17:49:18	UTC	Camara dos Deputados
BOLSOFEIOS 5515828786	200.219.133.151	22/03/2018	18:07:41	UTC	Camara dos Deputados
BOLSOFEIOS 5515828786	200.219.133.151	26/03/2018	22:32:53	UTC	Camara dos Deputados
BOLSOFEIOS 5515828786	200.219.133.151	27/03/2018	16:24:05	UTC	Camara dos Deputados
BOLSOFEIOS 5515828786	200.219.133.151	10/04/2018	23:00:11	UTC	Camara dos Deputados
BOLSOFEIOS 5515828786	200.219.133.151	11/04/2018	15:44:19	UTC	Camara dos Deputados
BOLSOFEIOS 5515828786	200.219.133.151	13/04/2018	18:58:51	UTC	Camara dos Deputados
BOLSOFEIOS 5515828786	200.219.133.151	17/04/2018	00:05:44	UTC	Camara dos Deputados
BOLSOFEIOS 5515828786	200.219.132.75	19/04/2018	13:47:35	UTC	Camara dos Deputados
BOLSOFEIOS 5515828786	200.219.132.75	25/04/2018	00:54:20	UTC	Camara dos Deputados
BOLSOFEIOS 5515828786	200.219.132.75	25/04/2018	20:29:09	UTC	Camara dos Deputados
BOLSOFEIOS 5515828786	200.219.133.151	03/05/2018	15:29:53	UTC	Camara dos Deputados
BOLSOFEIOS 5515828786	200.219.133.151	04/05/2018	16:49:20	UTC	Camara dos Deputados
BOLSOFEIOS 5515828786	200.219.133.151	07/05/2018	19:05:36	UTC	Camara dos Deputados
BOLSOFEIOS 5515828786	200.219.132.75	15/05/2018	12:39:24	UTC	Camara dos Deputados
BOLSOFEIOS 5515828786	200.219.132.75	15/05/2018	17:51:21	UTC	Camara dos Deputados
BOLSOFEIOS 5515828786	200.219.132.75	15/05/2018	19:21:25	UTC	Camara dos Deputados
BOLSOFEIOS 5515828786	200.219.133.151	18/05/2018	12:35:52	UTC	Camara dos Deputados
BOLSOFEIOS 5515828786	200.219.133.151	18/05/2018	14:30:28	UTC	Camara dos Deputados
BOLSOFEIOS 5515828786	200.219.132.75	28/05/2018	13:41:26	UTC	Camara dos Deputados
BOLSOFEIOS 5515828786	200.219.132.75	28/05/2018	19:55:21	UTC	Camara dos Deputados
BOLSOFEIOS 5515828786	200.219.132.75	28/05/2018	21:13:48	UTC	Camara dos Deputados
BOLSOFEIOS 5515828786	200.219.133.151	29/05/2018	22:34:13	UTC	Camara dos Deputados

BOLSOFEIOS 5515828786	200.219.133.151	05/06/2018	18:41:40	UTC	Camara dos Deputados
BOLSOFEIOS 5515828786	200.219.133.151	07/06/2018	22:41:59	UTC	Camara dos Deputados
BOLSOFEIOS 5515828786	200.219.133.151	07/06/2018	23:25:48	UTC	Camara dos Deputados
BOLSOFEIOS 5515828786	200.219.133.151	08/06/2018	13:29:48	UTC	Camara dos Deputados
BOLSOFEIOS 5515828786	200.219.133.151	08/06/2018	13:38:53	UTC	Camara dos Deputados
BOLSOFEIOS 5515828786	200.219.133.151	08/06/2018	13:40:01	UTC	Camara dos Deputados
BOLSOFEIOS 5515828786	200.219.133.151	11/06/2018	12:12:50	UTC	Camara dos Deputados
BOLSOFEIOS 5515828786	200.219.132.75	11/06/2018	16:08:46	UTC	Camara dos Deputados
BOLSOFEIOS 5515828786	200.219.133.151	12/06/2018	15:08:10	UTC	Camara dos Deputados
BOLSOFEIOS 5515828786	200.219.133.151	13/06/2018	21:22:16	UTC	Camara dos Deputados
BOLSOFEIOS 5515828786	200.219.133.151	13/06/2018	22:46:04	UTC	Camara dos Deputados
BOLSOFEIOS 5515828786	200.219.133.151	14/06/2018	12:55:51	UTC	Camara dos Deputados
BOLSOFEIOS 5515828786	200.219.133.151	14/06/2018	14:25:26	UTC	Camara dos Deputados
BOLSOFEIOS 5515828786	200.219.133.151	14/06/2018	21:07:49	UTC	Camara dos Deputados
BOLSOFEIOS 5515828786	200.219.132.75	15/06/2018	12:45:59	UTC	Camara dos Deputados
BOLSOFEIOS 5515828786	200.219.132.75	15/06/2018	14:19:14	UTC	Camara dos Deputados
BOLSOFEIOS 5515828786	200.219.132.75	15/06/2018	14:39:45	UTC	Camara dos Deputados
BOLSOFEIOS 5515828786	200.219.133.151	15/06/2018	16:58:06	UTC	Camara dos Deputados
BOLSOFEIOS 5515828786	200.219.133.151	15/06/2018	18:01:32	UTC	Camara dos Deputados
BOLSOFEIOS 5515828786	200.219.133.151	18/06/2018	15:51:22	UTC	Camara dos Deputados
BOLSOFEIOS 5515828786	200.219.133.151	18/06/2018	15:54:24	UTC	Camara dos Deputados
BOLSOFEIOS 5515828786	200.219.133.151	18/06/2018	20:17:46	UTC	Camara dos Deputados
BOLSOFEIOS 5515828786	200.219.133.151	19/06/2018	15:59:14	UTC	Camara dos Deputados
BOLSOFEIOS 5515828786	200.219.133.151	20/06/2018	00:06:03	UTC	Camara dos Deputados
BOLSOFEIOS 5515828786	200.219.133.151	20/06/2018	12:20:05	UTC	Camara dos Deputados

BOLSOFEIOS 5515828786	200.219.132.75	20/06/2018	15:14:33	UTC	Camara dos Deputados
BOLSOFEIOS 5515828786	200.219.133.151	20/06/2018	20:35:20	UTC	Camara dos Deputados
BOLSOFEIOS 5515828786	200.219.132.75	21/06/2018	12:33:02	UTC	Camara dos Deputados
BOLSOFEIOS 5515828786	200.219.133.151	21/06/2018	13:00:39	UTC	Camara dos Deputados
BOLSOFEIOS 5515828786	200.219.133.151	25/06/2018	15:54:37	UTC	Camara dos Deputados
BOLSOFEIOS 5515828786	200.219.133.154	25/06/2018	20:26:10	UTC	Camara dos Deputados
BOLSOFEIOS 5515828786	200.219.132.75	26/06/2018	00:15:15	UTC	Camara dos Deputados
BOLSOFEIOS 5515828786	200.219.133.151	26/06/2018	19:21:37	UTC	Camara dos Deputados
BOLSOFEIOS 5515828786	200.219.133.151	28/06/2018	16:42:20	UTC	Camara dos Deputados
BOLSOFEIOS 5515828786	200.219.132.75	02/07/2018	17:15:43	UTC	Camara dos Deputados
BOLSOFEIOS 5515828786	200.219.132.75	02/07/2018	17:22:53	UTC	Camara dos Deputados
BOLSOFEIOS 5515828786	200.219.132.75	04/07/2018	00:57:10	UTC	Camara dos Deputados
BOLSOFEIOS 5515828786	200.219.133.151	04/07/2018	16:52:18	UTC	Camara dos Deputados
BOLSOFEIOS 5515828786	200.219.133.151	11/07/2018	19:15:20	UTC	Camara dos Deputados
BOLSOFEIOS 5515828786	200.219.133.151	17/07/2018	17:43:53	UTC	Camara dos Deputados
BOLSOFEIOS 5515828786	200.219.132.75	01/08/2018	15:55:50	UTC	Camara dos Deputados
BOLSOFEIOS 5515828786	200.219.132.75	01/08/2018	23:13:26	UTC	Camara dos Deputados
BOLSOFEIOS 5515828786	200.219.133.151	06/08/2018	13:05:07	UTC	Camara dos Deputados
BOLSOFEIOS 5515828786	200.219.133.151	07/08/2018	14:30:37	UTC	Camara dos Deputados
BOLSOFEIOS 5515828786	200.219.133.151	07/08/2018	16:08:34	UTC	Camara dos Deputados
BOLSOFEIOS 5515828786	200.219.132.75	07/08/2018	23:18:53	UTC	Camara dos Deputados
BOLSOFEIOS 5515828786	200.219.132.75	08/08/2018	13:39:26	UTC	Camara dos Deputados
BOLSOFEIOS 5515828786	200.219.132.75	09/08/2018	11:54:50	UTC	Camara dos Deputados
BOLSOFEIOS 5515828786	200.219.132.75	09/08/2018	20:10:20	UTC	Camara dos Deputados
BOLSOFEIOS 5515828786	200.219.133.151	13/08/2018	16:40:12	UTC	Camara dos Deputados

BOLSOFEIOS 5515828786	200.219.132.75	13/08/2018	17:35:20	UTC	Camara dos Deputados
BOLSOFEIOS 5515828786	200.219.133.151	14/08/2018	00:51:28	UTC	Camara dos Deputados
BOLSOFEIOS 5515828786	200.219.132.75	14/08/2018	13:18:56	UTC	Camara dos Deputados
BOLSOFEIOS 5515828786	200.219.132.75	14/08/2018	14:12:26	UTC	Camara dos Deputados
BOLSOFEIOS 5515828786	200.219.132.75	14/08/2018	17:59:42	UTC	Camara dos Deputados
BOLSOFEIOS 5515828786	200.219.132.75	14/08/2018	18:57:13	UTC	Camara dos Deputados
BOLSOFEIOS 5515828786	200.219.133.151	14/08/2018	22:03:50	UTC	Camara dos Deputados
BOLSOFEIOS 5515828786	200.219.133.151	15/08/2018	19:20:32	UTC	Camara dos Deputados
BOLSOFEIOS 5515828786	200.219.133.151	20/08/2018	14:23:26	UTC	Camara dos Deputados
BOLSOFEIOS 5515828786	200.219.132.75	20/08/2018	15:54:58	UTC	Camara dos Deputados
BOLSOFEIOS 5515828786	200.219.133.151	20/08/2018	18:09:56	UTC	Camara dos Deputados
BOLSOFEIOS 5515828786	200.219.132.75	20/08/2018	21:30:53	UTC	Camara dos Deputados
BOLSOFEIOS 5515828786	200.219.132.75	20/08/2018	21:33:58	UTC	Camara dos Deputados
BOLSOFEIOS 5515828786	200.219.132.75	20/08/2018	21:34:56	UTC	Camara dos Deputados
BOLSOFEIOS 5515828786	200.219.132.75	21/08/2018	13:56:07	UTC	Camara dos Deputados
BOLSOFEIOS 5515828786	200.219.133.151	21/08/2018	15:15:39	UTC	Camara dos Deputados
BOLSOFEIOS 5515828786	200.219.133.151	21/08/2018	21:46:06	UTC	Camara dos Deputados
BOLSOFEIOS 5515828786	200.219.133.151	22/08/2018	18:17:21	UTC	Camara dos Deputados
BOLSOFEIOS 5515828786	200.219.132.75	22/08/2018	22:00:10	UTC	Camara dos Deputados
BOLSOFEIOS 5515828786	200.219.133.151	23/08/2018	16:07:33	UTC	Camara dos Deputados
BOLSOFEIOS 5515828786	200.219.133.151	23/08/2018	16:17:18	UTC	Camara dos Deputados
BOLSOFEIOS 5515828786	200.219.133.151	24/08/2018	20:20:06	UTC	Camara dos Deputados
BOLSOFEIOS 5515828786	200.219.133.151	27/08/2018	16:49:49	UTC	Camara dos Deputados
BOLSOFEIOS 5515828786	200.219.133.151	27/08/2018	17:29:01	UTC	Camara dos Deputados
BOLSOFEIOS 5515828786	200.219.133.151	27/08/2018	17:43:46	UTC	Camara dos Deputados

BOLSOFEIOS 5515828786	200.219.133.151	27/08/2018	17:58:58	UTC	Camara dos Deputados
BOLSOFEIOS 5515828786	200.219.133.151	27/08/2018	18:16:48	UTC	Camara dos Deputados
BOLSOFEIOS 5515828786	200.219.132.75	28/08/2018	18:29:01	UTC	Camara dos Deputados
BOLSOFEIOS 5515828786	200.219.133.151	29/08/2018	14:32:46	UTC	Camara dos Deputados
BOLSOFEIOS 5515828786	200.219.133.151	29/08/2018	14:43:36	UTC	Camara dos Deputados
BOLSOFEIOS 5515828786	200.219.132.75	29/08/2018	20:59:44	UTC	Camara dos Deputados
BOLSOFEIOS 5515828786	200.219.133.151	03/09/2018	16:18:03	UTC	Camara dos Deputados
BOLSOFEIOS 5515828786	200.219.133.151	03/09/2018	17:48:08	UTC	Camara dos Deputados
BOLSOFEIOS 5515828786	200.219.133.151	03/09/2018	19:05:49	UTC	Camara dos Deputados
BOLSOFEIOS 5515828786	200.219.133.151	10/10/2018	18:36:12	UTC	Camara dos Deputados
BOLSOFEIOS 5515828786	200.219.132.75	16/10/2018	17:38:02	UTC	Camara dos Deputados
BOLSOFEIOS 5515828786	200.219.132.75	16/10/2018	17:51:16	UTC	Camara dos Deputados
BOLSOFEIOS 5515828786	200.219.132.75	17/10/2018	15:27:26	UTC	Camara dos Deputados
BOLSOFEIOS 5515828786	200.219.132.75	17/10/2018	15:44:39	UTC	Camara dos Deputados
BOLSOFEIOS 5515828786	200.219.132.75	18/10/2018	16:13:14	UTC	Camara dos Deputados
BOLSOFEIOS 5515828786	200.219.132.75	18/10/2018	16:26:38	UTC	Camara dos Deputados
BOLSOFEIOS 5515828786	200.219.132.75	18/10/2018	16:33:51	UTC	Camara dos Deputados
BOLSOFEIOS 5515828786	200.219.133.151	19/10/2018	12:25:25	UTC	Camara dos Deputados
BOLSOFEIOS 5515828786	200.219.133.151	19/10/2018	12:28:25	UTC	Camara dos Deputados
BOLSOFEIOS 5515828786	200.219.133.151	19/10/2018	12:51:49	UTC	Camara dos Deputados
BOLSOFEIOS 5515828786	200.219.133.151	23/10/2018	17:37:53	UTC	Camara dos Deputados
BOLSOFEIOS 5515828786	200.219.132.75	24/10/2018	13:23:45	UTC	Camara dos Deputados
BOLSOFEIOS 5515828786	200.219.133.151	24/10/2018	15:04:37	UTC	Camara dos Deputados
BOLSOFEIOS 5515828786	200.219.133.151	24/10/2018	15:33:50	UTC	Camara dos Deputados
BOLSOFEIOS 5515828786	200.219.133.151	24/10/2018	17:39:31	UTC	Camara dos Deputados

BOLSOFEIOS 5515828786	200.219.133.151	25/10/2018	16:40:59	UTC	Camara dos Deputados
BOLSOFEIOS 5515828786	200.219.133.151	25/10/2018	16:57:25	UTC	Camara dos Deputados
BOLSOFEIOS 5515828786	200.219.132.75	26/10/2018	21:42:17	UTC	Camara dos Deputados
BOLSOFEIOS 5515828786	200.219.132.75	26/10/2018	22:43:25	UTC	Camara dos Deputados
BOLSOFEIOS 5515828786	200.219.133.151	31/10/2018	12:27:53	UTC	Camara dos Deputados
BOLSOFEIOS 5515828786	200.219.132.75	01/11/2018	13:21:51	UTC	Camara dos Deputados
BOLSOFEIOS 5515828786	200.219.132.75	05/11/2018	14:44:59	UTC	Camara dos Deputados
BOLSOFEIOS 5515828786	200.219.133.151	05/11/2018	15:29:59	UTC	Camara dos Deputados
BOLSOFEIOS 5515828786	200.219.133.151	13/11/2018	16:11:50	UTC	Camara dos Deputados
BOLSOFEIOS 5515828786	200.219.133.151	13/11/2018	16:17:17	UTC	Camara dos Deputados
BOLSOFEIOS 5515828786	200.219.132.75	20/11/2018	15:20:39	UTC	Camara dos Deputados
BOLSOFEIOS 5515828786	200.219.133.151	20/11/2018	19:26:56	UTC	Camara dos Deputados
BOLSOFEIOS 5515828786	200.219.133.151	21/11/2018	18:33:00	UTC	Camara dos Deputados
BOLSOFEIOS 5515828786	200.219.133.151	26/11/2018	12:09:04	UTC	Camara dos Deputados
BOLSOFEIOS 5515828786	200.219.133.151	28/11/2018	18:16:23	UTC	Camara dos Deputados
BOLSOFEIOS 5515828786	200.219.133.151	07/12/2018	16:19:29	UTC	Camara dos Deputados
BOLSOFEIOS 5515828786	200.219.133.151	07/12/2018	16:54:59	UTC	Camara dos Deputados
BOLSOFEIOS 5515828786	200.219.132.75	10/12/2018	23:06:57	UTC	Camara dos Deputados
BOLSOFEIOS 5515828786	200.219.132.75	10/12/2018	23:20:03	UTC	Camara dos Deputados
BOLSOFEIOS 5515828786	200.219.133.151	13/12/2018	21:04:31	UTC	Camara dos Deputados
BOLSOFEIOS 5515828786	200.219.133.151	26/12/2018	21:33:51	UTC	Camara dos Deputados
BOLSOFEIOS 5515828786	200.219.133.151	02/01/2019	21:30:36	UTC	Camara dos Deputados
BOLSOFEIOS 5515828786	200.219.132.75	03/01/2019	17:09:15	UTC	Camara dos Deputados
BOLSOFEIOS 5515828786	200.219.133.151	04/01/2019	20:22:53	UTC	Camara dos Deputados
BOLSOFEIOS 5515828786	200.219.133.151	16/01/2019	14:42:51	UTC	Camara dos Deputados

BOLSOFEIOS 5515828786	200.219.133.151	21/01/2019	16:09:36	UTC	Camara dos Deputados
BOLSOFEIOS 5515828786	200.219.133.151	23/01/2019	13:18:38	UTC	Camara dos Deputados
BOLSOFEIOS 5515828786	200.219.133.151	24/01/2019	13:05:07	UTC	Camara dos Deputados
BOLSOFEIOS 5515828786	200.219.133.151	24/01/2019	14:25:25	UTC	Camara dos Deputados
BOLSOFEIOS 5515828786	200.219.133.151	06/02/2019	16:27:17	UTC	Camara dos Deputados
BOLSOFEIOS 5515828786	200.219.133.151	08/02/2019	12:50:34	UTC	Camara dos Deputados
BOLSOFEIOS 5515828786	200.219.132.75	20/02/2019	13:54:11	UTC	Camara dos Deputados
BOLSOFEIOS 5515828786	200.219.132.75	20/02/2019	14:00:25	UTC	Camara dos Deputados
BOLSOFEIOS 5515828786	200.219.133.151	20/02/2019	23:12:04	UTC	Camara dos Deputados
BOLSOFEIOS 5515828786	200.219.132.75	22/02/2019	14:17:49	UTC	Camara dos Deputados
BOLSOFEIOS 5515828786	200.219.133.151	25/02/2019	18:44:11	UTC	Camara dos Deputados
BOLSOFEIOS 5515828786	200.219.133.151	26/02/2019	15:25:22	UTC	Camara dos Deputados
BOLSOFEIOS 5515828786	200.219.132.75	27/02/2019	14:12:42	UTC	Camara dos Deputados
BOLSOFEIOS 5515828786	200.219.132.75	27/02/2019	17:52:05	UTC	Camara dos Deputados
BOLSOFEIOS 5515828786	200.219.132.75	27/02/2019	18:56:19	UTC	Camara dos Deputados
BOLSOFEIOS 5515828786	200.219.132.75	28/02/2019	15:11:45	UTC	Camara dos Deputados
BOLSOFEIOS 5515828786	200.219.132.75	28/02/2019	22:27:49	UTC	Camara dos Deputados
BOLSOFEIOS 5515828786	200.219.133.151	28/02/2019	23:23:34	UTC	Camara dos Deputados
BOLSOFEIOS 5515828786	200.219.133.151	01/03/2019	15:58:50	UTC	Camara dos Deputados
BOLSOFEIOS 5515828786	200.219.133.151	01/03/2019	16:05:34	UTC	Camara dos Deputados
BOLSOFEIOS 5515828786	200.219.133.151	01/03/2019	18:49:38	UTC	Camara dos Deputados
BOLSOFEIOS 5515828786	200.219.133.151	08/03/2019	13:37:12	UTC	Camara dos Deputados
BOLSOFEIOS 5515828786	200.219.132.75	08/03/2019	14:03:20	UTC	Camara dos Deputados
BOLSOFEIOS 5515828786	200.219.133.151	08/03/2019	18:24:27	UTC	Camara dos Deputados
BOLSOFEIOS 5515828786	200.219.133.151	08/03/2019	22:11:27	UTC	Camara dos Deputados

BOLSOFEIOS 5515828786	200.219.133.151	08/03/2019	22:14:05	UTC	Camara dos Deputados
BOLSOFEIOS 5515828786	200.219.132.75	08/03/2019	23:55:28	UTC	Camara dos Deputados
BOLSOFEIOS 5515828786	200.219.132.75	12/03/2019	13:17:26	UTC	Camara dos Deputados
BOLSOFEIOS 5515828786	200.219.133.151	18/03/2019	16:21:11	UTC	Camara dos Deputados
BOLSOFEIOS 5515828786	200.219.132.75	18/03/2019	17:49:27	UTC	Camara dos Deputados
BOLSOFEIOS 5515828786	200.219.133.151	18/03/2019	21:35:29	UTC	Camara dos Deputados
BOLSOFEIOS 5515828786	200.219.133.151	19/03/2019	13:20:58	UTC	Camara dos Deputados
BOLSOFEIOS 5515828786	200.219.132.75	19/03/2019	20:01:22	UTC	Camara dos Deputados
BOLSOFEIOS 5515828786	200.219.132.75	20/03/2019	00:11:14	UTC	Camara dos Deputados
BOLSOFEIOS 5515828786	200.219.132.75	20/03/2019	13:29:47	UTC	Camara dos Deputados
BOLSOFEIOS 5515828786	200.219.133.151	20/03/2019	21:11:47	UTC	Camara dos Deputados
BOLSOGORDOS 9016732002	200.219.132.75	21/03/2019	18:25:06	UTC	Camara dos Deputados
BOLSOFEIOS 5515828786	200.219.132.75	21/03/2019	21:24:19	UTC	Camara dos Deputados
BOLSOFEIOS 5515828786	200.219.132.75	21/03/2019	21:31:09	UTC	Camara dos Deputados
BOLSOFEIOS 5515828786	200.219.132.75	21/03/2019	21:42:02	UTC	Camara dos Deputados
BOLSOFEIOS 5515828786	200.219.132.75	21/03/2019	22:27:28	UTC	Camara dos Deputados
BOLSOFEIOS 5515828786	200.219.132.75	21/03/2019	22:29:36	UTC	Camara dos Deputados
BOLSOFEIOS 5515828786	200.219.132.75	21/03/2019	22:32:30	UTC	Camara dos Deputados
BOLSOFEIOS 5515828786	200.219.132.75	22/03/2019	13:26:17	UTC	Camara dos Deputados
BOLSOFEIOS 5515828786	200.219.133.151	22/03/2019	14:47:15	UTC	Camara dos Deputados
BOLSOFEIOS 5515828786	200.219.132.75	27/03/2019	16:17:53	UTC	Camara dos Deputados
BOLSOFEIOS 5515828786	200.219.133.151	28/03/2019	16:49:15	UTC	Camara dos Deputados
BOLSOFEIOS 5515828786	200.219.133.151	01/04/2019	13:31:01	UTC	Camara dos Deputados
BOLSOFEIOS 5515828786	200.219.133.151	01/04/2019	15:47:28	UTC	Camara dos Deputados
BOLSOFEIOS 5515828786	200.219.133.151	01/04/2019	15:49:57	UTC	Camara dos Deputados

BOLSOFEIOS 5515828786	200.219.133.151	03/04/2019	14:06:27	UTC	Camara dos Deputados
BOLSOFEIOS 5515828786	200.219.133.151	03/04/2019	15:49:12	UTC	Camara dos Deputados
BOLSOFEIOS 5515828786	200.219.132.75	08/04/2019	14:34:21	UTC	Camara dos Deputados
BOLSOFEIOS 5515828786	200.219.132.75	08/04/2019	14:38:28	UTC	Camara dos Deputados
BOLSOFEIOS 5515828786	200.219.132.75	08/04/2019	17:03:36	UTC	Camara dos Deputados
BOLSOFEIOS 5515828786	200.219.133.151	09/04/2019	13:22:59	UTC	Camara dos Deputados
BOLSOFEIOS 5515828786	200.219.132.75	09/04/2019	17:37:12	UTC	Camara dos Deputados
BOLSOFEIOS 5515828786	200.219.133.151	10/04/2019	12:46:38	UTC	Camara dos Deputados
BOLSOFEIOS 5515828786	200.219.132.75	17/04/2019	12:40:33	UTC	Camara dos Deputados
BOLSOFEIOS 5515828786	200.219.132.75	17/04/2019	13:35:25	UTC	Camara dos Deputados
BOLSOFEIOS 5515828786	200.219.133.151	17/04/2019	20:49:52	UTC	Camara dos Deputados
BOLSOFEIOS 5515828786	200.219.132.75	23/04/2019	19:29:05	UTC	Camara dos Deputados
BOLSOFEIOS 5515828786	200.219.132.75	17/05/2019	21:23:02	UTC	Camara dos Deputados
BOLSOFEIOS 5515828786	200.219.133.151	22/05/2019	14:37:26	UTC	Camara dos Deputados
BOLSOFEIOS 5515828786	200.219.132.75	28/05/2019	22:58:18	UTC	Camara dos Deputados
BOLSOFEIOS 5515828786	200.219.132.75	28/05/2019	22:58:19	UTC	Camara dos Deputados
BOLSOFEIOS 5515828786	200.219.132.75	29/05/2019	13:49:23	UTC	Camara dos Deputados
BOLSOFEIOS 5515828786	200.219.133.151	29/05/2019	22:14:05	UTC	Camara dos Deputados
BOLSOFEIOS 5515828786	200.219.133.151	30/05/2019	22:12:08	UTC	Camara dos Deputados
BOLSOFEIOS 5515828786	200.219.133.151	30/05/2019	22:25:06	UTC	Camara dos Deputados
BOLSOFEIOS 5515828786	200.219.133.151	30/05/2019	22:30:17	UTC	Camara dos Deputados
BOLSOFEIOS 5515828786	200.219.133.151	04/06/2019	12:49:18	UTC	Camara dos Deputados
BOLSOFEIOS 5515828786	200.219.132.75	04/06/2019	16:06:13	UTC	Camara dos Deputados
BOLSOFEIOS 5515828786	200.219.133.151	12/06/2019	14:14:52	UTC	Camara dos Deputados
BOLSOFEIOS 5515828786	200.219.132.75	18/06/2019	22:37:46	UTC	Camara dos Deputados

BOLSOFEIOS 5515828786	200.219.132.75	19/06/2019	12:38:47	UTC	Camara dos Deputados
BOLSOFEIOS 5515828786	200.219.133.151	26/06/2019	17:45:13	UTC	Camara dos Deputados
BOLSOFEIOS 5515828786	200.219.132.75	26/06/2019	18:29:50	UTC	Camara dos Deputados
BOLSOFEIOS 5515828786	200.219.132.75	26/06/2019	23:21:07	UTC	Camara dos Deputados
BOLSOFEIOS 5515828786	200.219.132.75	26/06/2019	23:22:07	UTC	Camara dos Deputados
BOLSOFEIOS 5515828786	200.219.132.75	26/06/2019	23:25:54	UTC	Camara dos Deputados
BOLSOFEIOS 5515828786	200.219.133.151	27/06/2019	13:54:19	UTC	Camara dos Deputados
BOLSOFEIOS 5515828786	200.219.133.151	27/06/2019	13:58:28	UTC	Camara dos Deputados
BOLSOFEIOS 5515828786	200.219.132.75	02/07/2019	16:18:35	UTC	Camara dos Deputados
BOLSOFEIOS 5515828786	200.219.132.75	02/07/2019	16:19:49	UTC	Camara dos Deputados
BOLSOFEIOS 5515828786	200.219.132.75	02/07/2019	16:24:20	UTC	Camara dos Deputados
BOLSOFEIOS 5515828786	200.219.133.151	10/07/2019	16:28:58	UTC	Camara dos Deputados
BOLSOFEIOS 5515828786	200.219.132.75	01/08/2019	14:59:59	UTC	Camara dos Deputados
BOLSOFEIOS 5515828786	200.219.132.75	01/08/2019	20:35:14	UTC	Camara dos Deputados
BOLSOFEIOS 5515828786	200.219.133.151	07/08/2019	13:18:45	UTC	Camara dos Deputados
BOLSOFEIOS 5515828786	200.219.133.151	07/08/2019	13:25:12	UTC	Camara dos Deputados
BOLSOFEIOS 5515828786	200.219.133.151	12/08/2019	15:26:37	UTC	Camara dos Deputados
BOLSOFEIOS 5515828786	200.219.133.151	14/08/2019	14:47:37	UTC	Camara dos Deputados
BOLSOFEIOS 5515828786	200.219.133.151	05/09/2019	14:06:02	UTC	Camara dos Deputados
BOLSOFEIOS 5515828786	200.219.132.75	30/09/2019	19:56:45	UTC	Camara dos Deputados
BOLSOFEIOS 5515828786	200.219.132.75	16/10/2019	23:42:44	UTC	Camara dos Deputados
BOLSOFEIOS 5515828786	200.219.132.75	17/10/2019	02:01:55	UTC	Camara dos Deputados
BOLSOFEIOS 5515828786	200.219.132.75	31/01/2020	16:59:18	UTC	Camara dos Deputados

Dos **295** vínculos **CONTA** → **ENDEREÇO IP** identificados, envolvendo contas pertencentes a **CARLOS EDUARDO GUIMARÃES** e IP's da Câmara dos Deputados, **32**

encontraram correspondências exatas de IP, DATA e HORA com acessos à internet realizados através do “PONTO: P_216367”, utilizado pela referido indivíduo, de acordo com a auditoria de logs apresentada pelo referido órgão (arquivos “CadastroFuncionarios” e “LogsWebGateway”); 2 vínculos encontraram correspondências exatas de IP, DATA e HORA com acesso à internet realizado através do “PONTO: D_55352”, utilizado pelo Deputado Federal Eduardo Bolsonaro.

PONTO	CPF	NOME	GRUPO FUNCIONAL
P_216367		CARLOS EDUARDO GUIMARAES	Secretário Parlamentar

Endereço IP	Data (UTC)	Hora (UTC)	Usuário	Endereço IP Local
200.219.133.151	07/06/2018	22:41:59	p_216367	172.27.10.188
200.219.133.151	21/08/2018	21:46:06	p_216367	172.27.7.79
200.219.133.151	21/08/2018	21:46:06	p_216367	172.27.7.79
200.219.133.151	23/08/2018	16:17:18	p_216367	172.27.8.214
200.219.133.151	23/08/2018	16:17:18	p_216367	172.27.8.214
200.219.133.151	23/08/2018	16:17:18	p_216367	172.27.8.214
200.219.133.151	23/08/2018	16:17:18	p_216367	172.27.8.214
200.219.133.151	27/08/2018	17:43:46	p_216367	172.27.9.127
200.219.133.151	03/09/2018	17:48:08	p_216367	172.27.0.177
200.219.132.75	17/10/2018	15:44:39	p_216367	172.27.31.130
200.219.133.151	24/10/2018	17:39:31	p_216367	172.27.7.174
200.219.133.151	13/11/2018	16:17:17	p_216367	172.27.3.74
200.219.133.151	26/12/2018	21:33:51	p_216367	172.27.20.245
200.219.133.151	21/01/2019	16:09:36	p_216367	172.27.22.231
200.219.133.151	21/01/2019	16:09:36	p_216367	172.27.22.231
200.219.133.151	21/01/2019	16:09:36	p_216367	172.27.22.231
200.219.133.151	21/01/2019	16:09:36	p_216367	172.27.22.231
200.219.133.151	21/01/2019	16:09:36	p_216367	172.27.22.231
200.219.133.151	21/01/2019	16:09:36	p_216367	172.27.22.231
200.219.133.151	21/01/2019	16:09:36	p_216367	172.27.22.231
200.219.133.151	21/01/2019	16:09:36	p_216367	172.27.22.231
200.219.133.151	21/01/2019	16:09:36	p_216367	172.27.22.231
200.219.133.151	21/01/2019	16:09:36	p_216367	172.27.22.231
200.219.133.151	21/01/2019	16:09:36	p_216367	172.27.22.231
200.219.133.151	21/01/2019	16:09:36	p_216367	172.27.22.231
200.219.133.151	21/01/2019	16:09:36	p_216367	172.27.22.231
200.219.133.151	21/01/2019	16:09:36	p_216367	172.27.22.231
200.219.133.151	21/01/2019	16:09:36	p_216367	172.27.22.231
200.219.133.151	21/01/2019	16:09:36	p_216367	172.27.22.231
200.219.133.151	21/01/2019	16:09:36	p_216367	172.27.22.231
200.219.133.151	21/01/2019	16:09:36	p_216367	172.27.22.231
200.219.132.75	09/04/2019	17:37:12	p_216367	172.27.31.134
200.219.132.75	26/06/2019	23:21:07	p_216367	172.27.28.180
200.219.132.75	26/06/2019	23:22:07	p_216367	172.27.28.180
200.219.132.75	01/08/2019	20:35:14	p_216367	172.27.31.103
200.219.132.75	01/08/2019	20:35:14	p_216367	172.27.31.103
200.219.133.151	07/08/2019	13:18:45	p_216367	172.27.25.111
200.219.133.151	07/08/2019	13:18:45	p_216367	172.27.25.111
200.219.133.151	07/08/2019	13:25:12	p_216367	172.27.25.111

PONTO	CPF	NOME	GRUPO FUNCIONAL
D_55352		EDUARDO NANTES BOLSONARO	Parlamentar

Endereço IP	Data (UTC)	Hora (UTC)	Usuário	Endereço IP Local
200.219.132.75	07/08/2018	23:18:53	d_55352	172.27.7.178
200.219.132.75	07/08/2018	23:18:53	d_55352	172.27.7.178
200.219.132.75	07/08/2018	23:18:53	d_55352	172.27.7.178
200.219.132.75	07/08/2018	23:18:53	d_55352	172.27.7.178
200.219.133.151	11/07/2018	19:15:20	d_55352	172.27.9.242

Não foram identificados dados cadastrais referentes a **TÉRCIO ARNAUD TOMAZ** nos arquivos fornecidos pela Câmara dos Deputados. Além disso, os vínculos **CONTA → ENDEREÇO IP** identificados, envolvendo contas pertencentes ao referido indivíduo e IP's daquele órgão ocorreram anteriormente a 24/07/2017, data inicial dos registros fornecidos.

3 – Senado:

IP's do Senado foram utilizados pela conta **SnapNaro (5497350133)**, possivelmente pertencente a **FERNANDO NASCIMENTO PESSOA**, assessor do Senador Flávio Bolsonaro.

CONTA	ENDEREÇO IP	DATA	HORA	FUSO	OPERADORA
SnapNaro 5497350133	201.54.48.198	08/02/2019	14:31:22	UTC	SENADO
SnapNaro 5497350133	201.54.48.198	08/02/2019	14:31:26	UTC	SENADO
SnapNaro 5497350133	201.54.48.198	08/02/2019	14:31:30	UTC	SENADO
SnapNaro 5497350133	201.54.48.198	08/02/2019	14:32:31	UTC	SENADO
SnapNaro 5497350133	201.54.48.198	13/02/2019	14:36:33	UTC	SENADO
SnapNaro 5497350133	201.54.48.198	13/02/2019	15:34:01	UTC	SENADO
SnapNaro 5497350133	201.54.48.198	14/02/2019	21:37:44	UTC	SENADO
SnapNaro 5497350133	201.54.48.198	18/02/2019	12:46:46	UTC	SENADO
SnapNaro 5497350133	201.54.48.198	22/02/2019	16:10:14	UTC	SENADO
SnapNaro 5497350133	201.54.48.198	27/02/2019	15:27:03	UTC	SENADO
SnapNaro 5497350133	201.54.48.198	18/03/2019	21:51:30	UTC	SENADO
SnapNaro 5497350133	201.54.48.198	21/03/2019	12:24:22	UTC	SENADO
SnapNaro 5497350133	201.54.48.198	22/03/2019	13:56:25	UTC	SENADO
SnapNaro 5497350133	201.54.48.198	22/03/2019	14:46:30	UTC	SENADO
SnapNaro 5497350133	201.54.48.198	25/03/2019	21:32:35	UTC	SENADO
SnapNaro 5497350133	201.54.48.198	11/04/2019	16:57:50	UTC	SENADO

SnapNaro 5497350133	201.54.48.198	03/05/2019	12:55:50	UTC	SENADO
SnapNaro 5497350133	201.54.48.198	03/05/2019	12:57:26	UTC	SENADO
SnapNaro 5497350133	201.54.48.198	21/05/2019	15:08:47	UTC	SENADO
SnapNaro 5497350133	201.54.48.198	28/05/2019	19:14:36	UTC	SENADO
SnapNaro 5497350133	201.54.48.198	28/05/2019	19:15:11	UTC	SENADO
SnapNaro 5497350133	201.54.48.198	29/05/2019	17:16:54	UTC	SENADO
SnapNaro 5497350133	201.54.48.198	29/05/2019	17:18:38	UTC	SENADO
SnapNaro 5497350133	201.54.48.189	13/06/2019	13:40:21	UTC	SENADO
SnapNaro 5497350133	201.54.48.189	19/06/2019	11:38:40	UTC	SENADO
SnapNaro 5497350133	201.54.48.189	19/06/2019	11:38:43	UTC	SENADO
SnapNaro 5497350133	201.54.48.189	25/06/2019	22:20:43	UTC	SENADO
SnapNaro 5497350133	201.54.48.189	25/06/2019	22:27:57	UTC	SENADO
SnapNaro 5497350133	201.54.48.189	25/06/2019	22:57:22	UTC	SENADO
SnapNaro 5497350133	201.54.48.189	25/06/2019	23:05:45	UTC	SENADO
SnapNaro 5497350133	201.54.48.189	27/06/2019	19:38:49	UTC	SENADO
SnapNaro 5497350133	201.54.48.189	27/06/2019	20:04:35	UTC	SENADO
SnapNaro 5497350133	201.54.48.189	27/06/2019	21:27:28	UTC	SENADO
SnapNaro 5497350133	201.54.48.189	27/06/2019	21:39:08	UTC	SENADO
SnapNaro 5497350133	201.54.48.189	27/06/2019	22:18:51	UTC	SENADO
SnapNaro 5497350133	201.54.48.189	27/06/2019	22:29:37	UTC	SENADO
SnapNaro 5497350133	201.54.48.189	02/07/2019	14:34:04	UTC	SENADO
SnapNaro 5497350133	201.54.48.189	02/07/2019	14:37:48	UTC	SENADO
SnapNaro 5497350133	201.54.48.189	04/07/2019	12:22:00	UTC	SENADO
SnapNaro 5497350133	201.54.48.189	10/07/2019	20:47:21	UTC	SENADO
SnapNaro 5497350133	201.54.48.189	10/09/2019	21:08:37	UTC	SENADO
SnapNaro 5497350133	201.54.48.189	10/09/2019	22:33:17	UTC	SENADO
SnapNaro 5497350133	201.54.48.189	10/09/2019	22:36:04	UTC	SENADO
SnapNaro 5497350133	201.54.48.189	10/09/2019	22:37:18	UTC	SENADO
SnapNaro 5497350133	201.54.48.189	26/09/2019	12:17:51	UTC	SENADO

A resposta à solicitação de dados feita por esta Polícia Federal encontra-se pendente.

4 – Câmara Municipal do Rio de Janeiro:

IP's da Câmara Municipal do Rio de Janeiro foram utilizados pelas contas **BOLSONARO NEWS (3507815521)** e **Tercio Arnaud Tomaz (100005445612276)**,

pertencentes a **TÉRCIO ARNAUD TOMAZ**, assessor do Presidente Jair Bolsonaro, e **SnapNaro (5497350133)**, possivelmente pertencente **FERNANDO NASCIMENTO PESSOA**, assessor do Senador Flávio Bolsonaro.

CONTA	ENDEREÇO IP	DATA	HORA	FUSO	OPERADORA
BOLSONARO NEWS 3507815521	201.18.18.227	12/12/2017	10:38:59	UTC	CAMARA MUNICIPAL DO RIO DE JANEIRO
BOLSONARO NEWS 3507815521	201.18.18.227	12/12/2017	10:39:25	UTC	CAMARA MUNICIPAL DO RIO DE JANEIRO
BOLSONARO NEWS 3507815521	201.18.18.227	12/12/2017	10:49:24	UTC	CAMARA MUNICIPAL DO RIO DE JANEIRO
BOLSONARO NEWS 3507815521	201.18.18.227	12/12/2017	12:39:12	UTC	CAMARA MUNICIPAL DO RIO DE JANEIRO
BOLSONARO NEWS 3507815521	201.18.18.227	29/08/2018	12:45:47	UTC	CAMARA MUNICIPAL DO RIO DE JANEIRO
BOLSONARO NEWS 3507815521	201.18.18.227	29/08/2018	12:45:58	UTC	CAMARA MUNICIPAL DO RIO DE JANEIRO
BOLSONARO NEWS 3507815521	201.18.18.227	29/08/2018	13:01:43	UTC	CAMARA MUNICIPAL DO RIO DE JANEIRO
BOLSONARO NEWS 3507815521	201.18.18.227	29/08/2018	13:02:02	UTC	CAMARA MUNICIPAL DO RIO DE JANEIRO
BOLSONARO NEWS 3507815521	201.18.18.227	31/08/2018	13:09:21	UTC	CAMARA MUNICIPAL DO RIO DE JANEIRO
BOLSONARO NEWS 3507815521	201.18.18.227	24/08/2018	13:12:31	UTC	CAMARA MUNICIPAL DO RIO DE JANEIRO
BOLSONARO NEWS 3507815521	201.18.18.227	24/08/2018	13:12:49	UTC	CAMARA MUNICIPAL DO RIO DE JANEIRO
BOLSONARO NEWS 3507815521	201.18.18.227	29/08/2018	13:17:39	UTC	CAMARA MUNICIPAL DO RIO DE JANEIRO
BOLSONARO NEWS 3507815521	201.18.18.227	29/08/2018	13:18:04	UTC	CAMARA MUNICIPAL DO RIO DE JANEIRO
BOLSONARO NEWS 3507815521	201.18.18.227	10/09/2018	13:20:41	UTC	CAMARA MUNICIPAL DO RIO DE JANEIRO
BOLSONARO NEWS 3507815521	201.18.18.227	10/08/2018	13:28:22	UTC	CAMARA MUNICIPAL DO RIO DE JANEIRO
BOLSONARO NEWS 3507815521	201.18.18.227	17/09/2018	13:31:23	UTC	CAMARA MUNICIPAL DO RIO DE JANEIRO
BOLSONARO NEWS 3507815521	201.18.18.227	17/09/2018	13:31:38	UTC	CAMARA MUNICIPAL DO RIO DE JANEIRO
BOLSONARO NEWS 3507815521	201.18.18.227	22/06/2017	13:32:43	UTC	CAMARA MUNICIPAL DO RIO DE JANEIRO
BOLSONARO NEWS 3507815521	201.18.18.227	15/08/2018	13:33:01	UTC	CAMARA MUNICIPAL DO RIO DE JANEIRO
BOLSONARO NEWS 3507815521	201.18.18.227	15/08/2018	13:33:21	UTC	CAMARA MUNICIPAL DO RIO DE JANEIRO
BOLSONARO NEWS 3507815521	201.18.18.227	22/06/2017	13:33:22	UTC	CAMARA MUNICIPAL DO RIO DE JANEIRO
BOLSONARO NEWS 3507815521	201.18.18.227	22/06/2017	13:33:46	UTC	CAMARA MUNICIPAL DO RIO DE JANEIRO

BOLSONARO NEWS 3507815521	201.18.18.227	20/09/2018	13:34:01	UTC	CAMARA MUNICIPAL DO RIO DE JANEIRO
BOLSONARO NEWS 3507815521	201.18.18.227	20/09/2018	13:34:18	UTC	CAMARA MUNICIPAL DO RIO DE JANEIRO
BOLSONARO NEWS 3507815521	201.18.18.227	29/08/2018	13:34:27	UTC	CAMARA MUNICIPAL DO RIO DE JANEIRO
BOLSONARO NEWS 3507815521	201.18.18.227	22/06/2017	13:34:29	UTC	CAMARA MUNICIPAL DO RIO DE JANEIRO
BOLSONARO NEWS 3507815521	201.18.18.227	22/06/2017	13:35:05	UTC	CAMARA MUNICIPAL DO RIO DE JANEIRO
BOLSONARO NEWS 3507815521	201.18.18.227	12/12/2017	13:35:35	UTC	CAMARA MUNICIPAL DO RIO DE JANEIRO
BOLSONARO NEWS 3507815521	201.18.18.227	22/06/2017	13:35:59	UTC	CAMARA MUNICIPAL DO RIO DE JANEIRO
BOLSONARO NEWS 3507815521	201.18.18.227	04/09/2018	13:37:03	UTC	CAMARA MUNICIPAL DO RIO DE JANEIRO
BOLSONARO NEWS 3507815521	201.18.18.227	24/08/2018	13:41:23	UTC	CAMARA MUNICIPAL DO RIO DE JANEIRO
BOLSONARO NEWS 3507815521	201.18.18.227	24/08/2018	13:41:36	UTC	CAMARA MUNICIPAL DO RIO DE JANEIRO
BOLSONARO NEWS 3507815521	201.18.18.227	05/09/2018	13:43:15	UTC	CAMARA MUNICIPAL DO RIO DE JANEIRO
BOLSONARO NEWS 3507815521	201.18.18.227	17/09/2018	13:44:09	UTC	CAMARA MUNICIPAL DO RIO DE JANEIRO
BOLSONARO NEWS 3507815521	201.18.18.227	17/09/2018	13:44:35	UTC	CAMARA MUNICIPAL DO RIO DE JANEIRO
BOLSONARO NEWS 3507815521	201.18.18.227	10/08/2018	13:48:33	UTC	CAMARA MUNICIPAL DO RIO DE JANEIRO
BOLSONARO NEWS 3507815521	201.18.18.227	14/09/2018	13:51:21	UTC	CAMARA MUNICIPAL DO RIO DE JANEIRO
BOLSONARO NEWS 3507815521	201.18.18.227	14/09/2018	13:51:41	UTC	CAMARA MUNICIPAL DO RIO DE JANEIRO
BOLSONARO NEWS 3507815521	201.18.18.227	07/11/2018	13:56:32	UTC	CAMARA MUNICIPAL DO RIO DE JANEIRO
BOLSONARO NEWS 3507815521	201.18.18.227	27/09/2018	14:09:36	UTC	CAMARA MUNICIPAL DO RIO DE JANEIRO
BOLSONARO NEWS 3507815521	201.18.18.227	31/08/2018	14:09:49	UTC	CAMARA MUNICIPAL DO RIO DE JANEIRO
BOLSONARO NEWS 3507815521	201.18.18.227	29/08/2018	14:12:58	UTC	CAMARA MUNICIPAL DO RIO DE JANEIRO
BOLSONARO NEWS 3507815521	201.18.18.227	29/08/2018	14:13:14	UTC	CAMARA MUNICIPAL DO RIO DE JANEIRO
BOLSONARO NEWS 3507815521	201.18.18.227	13/09/2018	14:14:23	UTC	CAMARA MUNICIPAL DO RIO DE JANEIRO
BOLSONARO NEWS 3507815521	201.18.18.227	24/09/2018	14:15:32	UTC	CAMARA MUNICIPAL DO RIO DE JANEIRO
BOLSONARO NEWS 3507815521	201.18.18.227	14/09/2018	14:16:51	UTC	CAMARA MUNICIPAL DO RIO DE JANEIRO
BOLSONARO NEWS 3507815521	201.18.18.227	25/09/2018	14:17:09	UTC	CAMARA MUNICIPAL DO RIO DE JANEIRO

BOLSONARO NEWS 3507815521	201.18.18.227	14/09/2018	14:17:35	UTC	CAMARA MUNICIPAL DO RIO DE JANEIRO
BOLSONARO NEWS 3507815521	201.18.18.227	21/09/2018	14:17:43	UTC	CAMARA MUNICIPAL DO RIO DE JANEIRO
BOLSONARO NEWS 3507815521	201.18.18.227	13/09/2018	14:17:45	UTC	CAMARA MUNICIPAL DO RIO DE JANEIRO
BOLSONARO NEWS 3507815521	201.18.18.227	05/09/2018	14:21:06	UTC	CAMARA MUNICIPAL DO RIO DE JANEIRO
BOLSONARO NEWS 3507815521	201.18.18.227	20/08/2018	14:23:38	UTC	CAMARA MUNICIPAL DO RIO DE JANEIRO
BOLSONARO NEWS 3507815521	201.18.18.227	28/08/2018	14:24:02	UTC	CAMARA MUNICIPAL DO RIO DE JANEIRO
BOLSONARO NEWS 3507815521	201.18.18.227	05/09/2018	14:26:10	UTC	CAMARA MUNICIPAL DO RIO DE JANEIRO
BOLSONARO NEWS 3507815521	201.18.18.227	28/09/2018	14:26:30	UTC	CAMARA MUNICIPAL DO RIO DE JANEIRO
BOLSONARO NEWS 3507815521	201.18.18.227	28/09/2018	14:26:44	UTC	CAMARA MUNICIPAL DO RIO DE JANEIRO
Tercio Arnaud Tomaz 100005445612276	201.18.18.227	22/08/2018	14:27:04	UTC	CAMARA MUNICIPAL DO RIO DE JANEIRO
BOLSONARO NEWS 3507815521	201.18.18.227	28/09/2018	14:27:34	UTC	CAMARA MUNICIPAL DO RIO DE JANEIRO
BOLSONARO NEWS 3507815521	201.18.18.227	24/09/2018	14:33:27	UTC	CAMARA MUNICIPAL DO RIO DE JANEIRO
BOLSONARO NEWS 3507815521	201.18.18.227	24/09/2018	14:33:42	UTC	CAMARA MUNICIPAL DO RIO DE JANEIRO
BOLSONARO NEWS 3507815521	201.18.18.227	31/08/2018	14:34:26	UTC	CAMARA MUNICIPAL DO RIO DE JANEIRO
BOLSONARO NEWS 3507815521	201.18.18.227	21/09/2018	14:35:27	UTC	CAMARA MUNICIPAL DO RIO DE JANEIRO
BOLSONARO NEWS 3507815521	201.18.18.227	24/08/2018	14:36:38	UTC	CAMARA MUNICIPAL DO RIO DE JANEIRO
BOLSONARO NEWS 3507815521	201.18.18.227	24/08/2018	14:36:53	UTC	CAMARA MUNICIPAL DO RIO DE JANEIRO
BOLSONARO NEWS 3507815521	201.18.18.227	18/09/2018	14:37:05	UTC	CAMARA MUNICIPAL DO RIO DE JANEIRO
BOLSONARO NEWS 3507815521	201.18.18.227	21/09/2018	14:37:10	UTC	CAMARA MUNICIPAL DO RIO DE JANEIRO
BOLSONARO NEWS 3507815521	201.18.18.227	18/09/2018	14:37:19	UTC	CAMARA MUNICIPAL DO RIO DE JANEIRO
BOLSONARO NEWS 3507815521	201.18.18.227	28/09/2018	14:39:55	UTC	CAMARA MUNICIPAL DO RIO DE JANEIRO
BOLSONARO NEWS 3507815521	201.18.18.227	28/09/2018	14:41:39	UTC	CAMARA MUNICIPAL DO RIO DE JANEIRO
BOLSONARO NEWS 3507815521	201.18.18.227	28/09/2018	14:42:00	UTC	CAMARA MUNICIPAL DO RIO DE JANEIRO
SnapNaro 5497350133	201.18.18.227	09/11/2017	14:44:20	UTC	CAMARA MUNICIPAL DO RIO DE JANEIRO
BOLSONARO NEWS 3507815521	201.18.18.227	24/09/2018	14:46:04	UTC	CAMARA MUNICIPAL DO RIO DE JANEIRO

BOLSONARO NEWS 3507815521	201.18.18.227	24/09/2018	14:46:18	UTC	CAMARA MUNICIPAL DO RIO DE JANEIRO
BOLSONARO NEWS 3507815521	201.18.18.227	24/08/2018	14:50:16	UTC	CAMARA MUNICIPAL DO RIO DE JANEIRO
BOLSONARO NEWS 3507815521	201.18.18.227	30/08/2018	14:51:16	UTC	CAMARA MUNICIPAL DO RIO DE JANEIRO
BOLSONARO NEWS 3507815521	201.18.18.227	24/09/2018	14:52:28	UTC	CAMARA MUNICIPAL DO RIO DE JANEIRO
BOLSONARO NEWS 3507815521	201.18.18.227	13/09/2018	14:53:26	UTC	CAMARA MUNICIPAL DO RIO DE JANEIRO
BOLSONARO NEWS 3507815521	201.18.18.227	13/09/2018	14:53:45	UTC	CAMARA MUNICIPAL DO RIO DE JANEIRO
BOLSONARO NEWS 3507815521	201.18.18.227	21/09/2018	14:54:01	UTC	CAMARA MUNICIPAL DO RIO DE JANEIRO
BOLSONARO NEWS 3507815521	201.18.18.227	06/09/2018	14:57:10	UTC	CAMARA MUNICIPAL DO RIO DE JANEIRO
BOLSONARO NEWS 3507815521	201.18.18.227	11/09/2018	14:57:49	UTC	CAMARA MUNICIPAL DO RIO DE JANEIRO
Tercio Arnaud Tomaz 100005445612276	201.18.18.227	20/09/2018	14:58:38	UTC	CAMARA MUNICIPAL DO RIO DE JANEIRO
BOLSONARO NEWS 3507815521	201.18.18.227	06/09/2018	15:00:46	UTC	CAMARA MUNICIPAL DO RIO DE JANEIRO
BOLSONARO NEWS 3507815521	201.18.18.227	10/08/2018	15:02:50	UTC	CAMARA MUNICIPAL DO RIO DE JANEIRO
BOLSONARO NEWS 3507815521	201.18.18.227	13/09/2018	15:04:37	UTC	CAMARA MUNICIPAL DO RIO DE JANEIRO
BOLSONARO NEWS 3507815521	201.18.18.227	13/09/2018	15:05:40	UTC	CAMARA MUNICIPAL DO RIO DE JANEIRO
BOLSONARO NEWS 3507815521	201.18.18.227	14/08/2018	15:07:55	UTC	CAMARA MUNICIPAL DO RIO DE JANEIRO
Tercio Arnaud Tomaz 100005445612276	201.18.18.227	14/09/2018	15:08:06	UTC	CAMARA MUNICIPAL DO RIO DE JANEIRO
BOLSONARO NEWS 3507815521	201.18.18.227	21/09/2018	15:08:16	UTC	CAMARA MUNICIPAL DO RIO DE JANEIRO
BOLSONARO NEWS 3507815521	201.18.18.227	24/08/2018	15:09:19	UTC	CAMARA MUNICIPAL DO RIO DE JANEIRO
BOLSONARO NEWS 3507815521	201.18.18.227	15/08/2018	15:09:26	UTC	CAMARA MUNICIPAL DO RIO DE JANEIRO
BOLSONARO NEWS 3507815521	201.18.18.227	24/08/2018	15:09:39	UTC	CAMARA MUNICIPAL DO RIO DE JANEIRO
BOLSONARO NEWS 3507815521	201.18.18.227	28/08/2018	15:10:14	UTC	CAMARA MUNICIPAL DO RIO DE JANEIRO
BOLSONARO NEWS 3507815521	201.18.18.227	28/08/2018	15:10:53	UTC	CAMARA MUNICIPAL DO RIO DE JANEIRO
BOLSONARO NEWS 3507815521	201.18.18.227	16/08/2018	15:11:41	UTC	CAMARA MUNICIPAL DO RIO DE JANEIRO
BOLSONARO NEWS 3507815521	201.18.18.227	27/09/2018	15:12:17	UTC	CAMARA MUNICIPAL DO RIO DE JANEIRO
BOLSONARO NEWS 3507815521	201.18.18.227	24/09/2018	15:14:56	UTC	CAMARA MUNICIPAL DO RIO DE JANEIRO

BOLSONARO NEWS 3507815521	201.18.18.227	24/09/2018	15:15:12	UTC	CAMARA MUNICIPAL DO RIO DE JANEIRO
BOLSONARO NEWS 3507815521	201.18.18.227	06/09/2018	15:16:48	UTC	CAMARA MUNICIPAL DO RIO DE JANEIRO
BOLSONARO NEWS 3507815521	201.18.18.227	18/12/2017	15:17:01	UTC	CAMARA MUNICIPAL DO RIO DE JANEIRO
BOLSONARO NEWS 3507815521	201.18.18.227	27/09/2018	15:20:39	UTC	CAMARA MUNICIPAL DO RIO DE JANEIRO
BOLSONARO NEWS 3507815521	201.18.18.227	27/09/2018	15:20:53	UTC	CAMARA MUNICIPAL DO RIO DE JANEIRO
BOLSONARO NEWS 3507815521	201.18.18.227	28/09/2018	15:21:15	UTC	CAMARA MUNICIPAL DO RIO DE JANEIRO
BOLSONARO NEWS 3507815521	201.18.18.227	28/09/2018	15:21:40	UTC	CAMARA MUNICIPAL DO RIO DE JANEIRO
BOLSONARO NEWS 3507815521	201.18.18.227	10/08/2018	15:25:16	UTC	CAMARA MUNICIPAL DO RIO DE JANEIRO
BOLSONARO NEWS 3507815521	201.18.18.227	10/08/2018	15:25:34	UTC	CAMARA MUNICIPAL DO RIO DE JANEIRO
BOLSONARO NEWS 3507815521	201.18.18.227	28/08/2018	15:27:13	UTC	CAMARA MUNICIPAL DO RIO DE JANEIRO
BOLSONARO NEWS 3507815521	201.18.18.227	28/08/2018	15:27:47	UTC	CAMARA MUNICIPAL DO RIO DE JANEIRO
BOLSONARO NEWS 3507815521	201.18.18.227	30/08/2018	15:28:11	UTC	CAMARA MUNICIPAL DO RIO DE JANEIRO
BOLSONARO NEWS 3507815521	201.18.18.227	13/09/2018	15:29:43	UTC	CAMARA MUNICIPAL DO RIO DE JANEIRO
BOLSONARO NEWS 3507815521	201.18.18.227	13/09/2018	15:30:06	UTC	CAMARA MUNICIPAL DO RIO DE JANEIRO
BOLSONARO NEWS 3507815521	201.18.18.227	24/09/2018	15:30:24	UTC	CAMARA MUNICIPAL DO RIO DE JANEIRO
BOLSONARO NEWS 3507815521	201.18.18.227	21/09/2018	15:30:47	UTC	CAMARA MUNICIPAL DO RIO DE JANEIRO
BOLSONARO NEWS 3507815521	201.18.18.227	06/09/2018	15:31:18	UTC	CAMARA MUNICIPAL DO RIO DE JANEIRO
BOLSONARO NEWS 3507815521	201.18.18.227	28/09/2018	15:35:45	UTC	CAMARA MUNICIPAL DO RIO DE JANEIRO
BOLSONARO NEWS 3507815521	201.18.18.227	13/09/2018	15:36:24	UTC	CAMARA MUNICIPAL DO RIO DE JANEIRO
BOLSONARO NEWS 3507815521	201.18.18.227	13/09/2018	15:37:00	UTC	CAMARA MUNICIPAL DO RIO DE JANEIRO
BOLSONARO NEWS 3507815521	201.18.18.227	17/09/2018	15:42:13	UTC	CAMARA MUNICIPAL DO RIO DE JANEIRO
BOLSONARO NEWS 3507815521	201.18.18.227	17/09/2018	15:42:39	UTC	CAMARA MUNICIPAL DO RIO DE JANEIRO
BOLSONARO NEWS 3507815521	201.18.18.227	06/09/2018	15:43:11	UTC	CAMARA MUNICIPAL DO RIO DE JANEIRO
BOLSONARO NEWS 3507815521	201.18.18.227	28/09/2018	15:44:03	UTC	CAMARA MUNICIPAL DO RIO DE JANEIRO
BOLSONARO NEWS 3507815521	201.18.18.227	28/09/2018	15:44:50	UTC	CAMARA MUNICIPAL DO RIO DE JANEIRO

BOLSONARO NEWS 3507815521	201.18.18.227	28/09/2018	15:46:32	UTC	CAMARA MUNICIPAL DO RIO DE JANEIRO
BOLSONARO NEWS 3507815521	201.18.18.227	24/08/2018	15:47:32	UTC	CAMARA MUNICIPAL DO RIO DE JANEIRO
BOLSONARO NEWS 3507815521	201.18.18.227	24/08/2018	15:50:35	UTC	CAMARA MUNICIPAL DO RIO DE JANEIRO
BOLSONARO NEWS 3507815521	201.18.18.227	24/08/2018	15:52:00	UTC	CAMARA MUNICIPAL DO RIO DE JANEIRO
BOLSONARO NEWS 3507815521	201.18.18.227	27/08/2018	15:55:40	UTC	CAMARA MUNICIPAL DO RIO DE JANEIRO
BOLSONARO NEWS 3507815521	201.18.18.227	28/09/2018	15:55:57	UTC	CAMARA MUNICIPAL DO RIO DE JANEIRO
BOLSONARO NEWS 3507815521	201.18.18.227	28/09/2018	15:57:05	UTC	CAMARA MUNICIPAL DO RIO DE JANEIRO
BOLSONARO NEWS 3507815521	201.18.18.227	14/09/2018	16:05:53	UTC	CAMARA MUNICIPAL DO RIO DE JANEIRO
BOLSONARO NEWS 3507815521	201.18.18.227	14/09/2018	16:06:29	UTC	CAMARA MUNICIPAL DO RIO DE JANEIRO
BOLSONARO NEWS 3507815521	201.18.18.227	08/08/2018	16:06:58	UTC	CAMARA MUNICIPAL DO RIO DE JANEIRO
BOLSONARO NEWS 3507815521	201.18.18.227	06/09/2018	16:08:41	UTC	CAMARA MUNICIPAL DO RIO DE JANEIRO
BOLSONARO NEWS 3507815521	201.18.18.227	24/09/2018	16:08:56	UTC	CAMARA MUNICIPAL DO RIO DE JANEIRO
BOLSONARO NEWS 3507815521	201.18.18.227	24/08/2018	16:10:22	UTC	CAMARA MUNICIPAL DO RIO DE JANEIRO
BOLSONARO NEWS 3507815521	201.18.18.227	24/08/2018	16:10:35	UTC	CAMARA MUNICIPAL DO RIO DE JANEIRO
BOLSONARO NEWS 3507815521	201.18.18.227	24/09/2018	16:17:34	UTC	CAMARA MUNICIPAL DO RIO DE JANEIRO
BOLSONARO NEWS 3507815521	201.18.18.227	17/09/2018	16:19:24	UTC	CAMARA MUNICIPAL DO RIO DE JANEIRO
BOLSONARO NEWS 3507815521	201.18.18.227	18/12/2017	16:21:27	UTC	CAMARA MUNICIPAL DO RIO DE JANEIRO
BOLSONARO NEWS 3507815521	201.18.18.227	18/12/2017	16:21:28	UTC	CAMARA MUNICIPAL DO RIO DE JANEIRO
BOLSONARO NEWS 3507815521	201.18.18.227	06/09/2018	16:22:19	UTC	CAMARA MUNICIPAL DO RIO DE JANEIRO
Tercio Arnaud Tomaz 100005445612276	201.18.18.227	24/09/2018	16:24:44	UTC	CAMARA MUNICIPAL DO RIO DE JANEIRO
BOLSONARO NEWS 3507815521	201.18.18.227	28/09/2018	16:25:03	UTC	CAMARA MUNICIPAL DO RIO DE JANEIRO
BOLSONARO NEWS 3507815521	201.18.18.227	20/08/2018	16:28:21	UTC	CAMARA MUNICIPAL DO RIO DE JANEIRO
BOLSONARO NEWS 3507815521	201.18.18.227	20/08/2018	16:28:53	UTC	CAMARA MUNICIPAL DO RIO DE JANEIRO
BOLSONARO NEWS 3507815521	201.18.18.227	28/09/2018	16:28:56	UTC	CAMARA MUNICIPAL DO RIO DE JANEIRO
BOLSONARO NEWS 3507815521	201.18.18.227	18/12/2017	16:32:03	UTC	CAMARA MUNICIPAL DO RIO DE JANEIRO

BOLSONARO NEWS 3507815521	201.18.18.227	26/09/2018	16:32:57	UTC	CAMARA MUNICIPAL DO RIO DE JANEIRO
BOLSONARO NEWS 3507815521	201.18.18.227	06/09/2018	16:33:10	UTC	CAMARA MUNICIPAL DO RIO DE JANEIRO
BOLSONARO NEWS 3507815521	201.18.18.227	26/09/2018	16:34:54	UTC	CAMARA MUNICIPAL DO RIO DE JANEIRO
BOLSONARO NEWS 3507815521	201.18.18.227	14/08/2018	16:35:07	UTC	CAMARA MUNICIPAL DO RIO DE JANEIRO
BOLSONARO NEWS 3507815521	201.18.18.227	14/08/2018	16:35:37	UTC	CAMARA MUNICIPAL DO RIO DE JANEIRO
BOLSONARO NEWS 3507815521	201.18.18.227	26/09/2018	16:36:08	UTC	CAMARA MUNICIPAL DO RIO DE JANEIRO
BOLSONARO NEWS 3507815521	201.18.18.227	07/11/2018	16:36:42	UTC	CAMARA MUNICIPAL DO RIO DE JANEIRO
BOLSONARO NEWS 3507815521	201.18.18.227	05/12/2017	16:39:02	UTC	CAMARA MUNICIPAL DO RIO DE JANEIRO
BOLSONARO NEWS 3507815521	201.18.18.227	17/09/2018	16:39:36	UTC	CAMARA MUNICIPAL DO RIO DE JANEIRO
BOLSONARO NEWS 3507815521	201.18.18.227	28/09/2018	16:39:38	UTC	CAMARA MUNICIPAL DO RIO DE JANEIRO
BOLSONARO NEWS 3507815521	201.18.18.227	17/09/2018	16:39:52	UTC	CAMARA MUNICIPAL DO RIO DE JANEIRO
BOLSONARO NEWS 3507815521	201.18.18.227	27/08/2018	16:42:24	UTC	CAMARA MUNICIPAL DO RIO DE JANEIRO
BOLSONARO NEWS 3507815521	201.18.18.227	25/09/2018	16:43:07	UTC	CAMARA MUNICIPAL DO RIO DE JANEIRO
BOLSONARO NEWS 3507815521	201.18.18.227	06/09/2018	16:44:12	UTC	CAMARA MUNICIPAL DO RIO DE JANEIRO
BOLSONARO NEWS 3507815521	201.18.18.227	10/09/2018	16:47:27	UTC	CAMARA MUNICIPAL DO RIO DE JANEIRO
BOLSONARO NEWS 3507815521	201.18.18.227	18/09/2018	16:48:22	UTC	CAMARA MUNICIPAL DO RIO DE JANEIRO
BOLSONARO NEWS 3507815521	201.18.18.227	18/09/2018	16:48:36	UTC	CAMARA MUNICIPAL DO RIO DE JANEIRO
BOLSONARO NEWS 3507815521	201.18.18.227	21/09/2018	16:50:21	UTC	CAMARA MUNICIPAL DO RIO DE JANEIRO
BOLSONARO NEWS 3507815521	201.18.18.227	21/09/2018	16:50:36	UTC	CAMARA MUNICIPAL DO RIO DE JANEIRO
BOLSONARO NEWS 3507815521	201.18.18.227	03/09/2018	17:02:35	UTC	CAMARA MUNICIPAL DO RIO DE JANEIRO
BOLSONARO NEWS 3507815521	201.18.18.227	06/09/2018	17:04:37	UTC	CAMARA MUNICIPAL DO RIO DE JANEIRO
BOLSONARO NEWS 3507815521	201.18.18.227	14/08/2018	17:06:45	UTC	CAMARA MUNICIPAL DO RIO DE JANEIRO
BOLSONARO NEWS 3507815521	201.18.18.227	14/08/2018	17:07:33	UTC	CAMARA MUNICIPAL DO RIO DE JANEIRO
BOLSONARO NEWS 3507815521	201.18.18.227	21/09/2018	17:14:05	UTC	CAMARA MUNICIPAL DO RIO DE JANEIRO
BOLSONARO NEWS 3507815521	201.18.18.227	15/08/2018	17:14:52	UTC	CAMARA MUNICIPAL DO RIO DE JANEIRO

BOLSONARO NEWS 3507815521	201.18.18.227	06/09/2018	17:16:12	UTC	CAMARA MUNICIPAL DO RIO DE JANEIRO
BOLSONARO NEWS 3507815521	201.18.18.227	05/12/2017	17:20:16	UTC	CAMARA MUNICIPAL DO RIO DE JANEIRO
BOLSONARO NEWS 3507815521	201.18.18.227	07/11/2018	17:20:32	UTC	CAMARA MUNICIPAL DO RIO DE JANEIRO
BOLSONARO NEWS 3507815521	201.18.18.227	07/11/2018	17:20:57	UTC	CAMARA MUNICIPAL DO RIO DE JANEIRO
BOLSONARO NEWS 3507815521	201.18.18.227	11/09/2018	17:21:35	UTC	CAMARA MUNICIPAL DO RIO DE JANEIRO
BOLSONARO NEWS 3507815521	201.18.18.227	05/12/2017	17:23:50	UTC	CAMARA MUNICIPAL DO RIO DE JANEIRO
BOLSONARO NEWS 3507815521	201.18.18.227	24/08/2018	17:24:27	UTC	CAMARA MUNICIPAL DO RIO DE JANEIRO
BOLSONARO NEWS 3507815521	201.18.18.227	10/08/2018	17:25:50	UTC	CAMARA MUNICIPAL DO RIO DE JANEIRO
BOLSONARO NEWS 3507815521	201.18.18.227	28/09/2018	17:26:39	UTC	CAMARA MUNICIPAL DO RIO DE JANEIRO
BOLSONARO NEWS 3507815521	201.18.18.227	28/09/2018	17:26:57	UTC	CAMARA MUNICIPAL DO RIO DE JANEIRO
BOLSONARO NEWS 3507815521	201.18.18.227	09/08/2018	17:28:42	UTC	CAMARA MUNICIPAL DO RIO DE JANEIRO
BOLSONARO NEWS 3507815521	201.18.18.227	09/08/2018	17:29:43	UTC	CAMARA MUNICIPAL DO RIO DE JANEIRO
BOLSONARO NEWS 3507815521	201.18.18.227	09/08/2018	17:30:35	UTC	CAMARA MUNICIPAL DO RIO DE JANEIRO
BOLSONARO NEWS 3507815521	201.18.18.227	06/09/2018	17:34:25	UTC	CAMARA MUNICIPAL DO RIO DE JANEIRO
BOLSONARO NEWS 3507815521	201.18.18.227	20/09/2018	17:41:12	UTC	CAMARA MUNICIPAL DO RIO DE JANEIRO
BOLSONARO NEWS 3507815521	201.18.18.227	05/12/2017	17:41:36	UTC	CAMARA MUNICIPAL DO RIO DE JANEIRO
BOLSONARO NEWS 3507815521	201.18.18.227	20/09/2018	17:41:38	UTC	CAMARA MUNICIPAL DO RIO DE JANEIRO
BOLSONARO NEWS 3507815521	201.18.18.227	17/09/2018	17:44:15	UTC	CAMARA MUNICIPAL DO RIO DE JANEIRO
BOLSONARO NEWS 3507815521	201.18.18.227	14/09/2018	17:48:05	UTC	CAMARA MUNICIPAL DO RIO DE JANEIRO
BOLSONARO NEWS 3507815521	201.18.18.227	14/09/2018	17:48:21	UTC	CAMARA MUNICIPAL DO RIO DE JANEIRO
BOLSONARO NEWS 3507815521	201.18.18.227	15/08/2018	17:48:54	UTC	CAMARA MUNICIPAL DO RIO DE JANEIRO
BOLSONARO NEWS 3507815521	201.18.18.227	15/08/2018	17:49:12	UTC	CAMARA MUNICIPAL DO RIO DE JANEIRO
BOLSONARO NEWS 3507815521	201.18.18.227	08/08/2018	17:50:50	UTC	CAMARA MUNICIPAL DO RIO DE JANEIRO
BOLSONARO NEWS 3507815521	201.18.18.227	08/08/2018	17:51:03	UTC	CAMARA MUNICIPAL DO RIO DE JANEIRO
BOLSONARO NEWS 3507815521	201.18.18.227	10/08/2018	17:54:17	UTC	CAMARA MUNICIPAL DO RIO DE JANEIRO

BOLSONARO NEWS 3507815521	201.18.18.227	10/08/2018	17:54:50	UTC	CAMARA MUNICIPAL DO RIO DE JANEIRO
BOLSONARO NEWS 3507815521	201.18.18.227	24/08/2018	17:55:18	UTC	CAMARA MUNICIPAL DO RIO DE JANEIRO
BOLSONARO NEWS 3507815521	201.18.18.227	20/08/2018	17:56:37	UTC	CAMARA MUNICIPAL DO RIO DE JANEIRO
BOLSONARO NEWS 3507815521	201.18.18.227	06/09/2018	17:56:37	UTC	CAMARA MUNICIPAL DO RIO DE JANEIRO
BOLSONARO NEWS 3507815521	201.18.18.227	17/08/2018	18:04:55	UTC	CAMARA MUNICIPAL DO RIO DE JANEIRO
BOLSONARO NEWS 3507815521	201.18.18.227	27/09/2018	18:05:19	UTC	CAMARA MUNICIPAL DO RIO DE JANEIRO
BOLSONARO NEWS 3507815521	201.18.18.227	17/08/2018	18:07:09	UTC	CAMARA MUNICIPAL DO RIO DE JANEIRO
BOLSONARO NEWS 3507815521	201.18.18.227	20/09/2018	18:08:09	UTC	CAMARA MUNICIPAL DO RIO DE JANEIRO
BOLSONARO NEWS 3507815521	201.18.18.227	20/09/2018	18:08:57	UTC	CAMARA MUNICIPAL DO RIO DE JANEIRO
BOLSONARO NEWS 3507815521	201.18.18.227	06/09/2018	18:10:10	UTC	CAMARA MUNICIPAL DO RIO DE JANEIRO
BOLSONARO NEWS 3507815521	201.18.18.227	24/08/2018	18:11:01	UTC	CAMARA MUNICIPAL DO RIO DE JANEIRO
BOLSONARO NEWS 3507815521	201.18.18.227	24/08/2018	18:11:03	UTC	CAMARA MUNICIPAL DO RIO DE JANEIRO
BOLSONARO NEWS 3507815521	201.18.18.227	13/09/2018	18:12:55	UTC	CAMARA MUNICIPAL DO RIO DE JANEIRO
BOLSONARO NEWS 3507815521	201.18.18.227	15/08/2018	18:19:44	UTC	CAMARA MUNICIPAL DO RIO DE JANEIRO
BOLSONARO NEWS 3507815521	201.18.18.227	06/09/2018	18:20:00	UTC	CAMARA MUNICIPAL DO RIO DE JANEIRO
BOLSONARO NEWS 3507815521	201.18.18.227	16/08/2018	18:21:13	UTC	CAMARA MUNICIPAL DO RIO DE JANEIRO
BOLSONARO NEWS 3507815521	201.18.18.227	20/09/2018	18:21:13	UTC	CAMARA MUNICIPAL DO RIO DE JANEIRO
BOLSONARO NEWS 3507815521	201.18.18.227	20/09/2018	18:21:31	UTC	CAMARA MUNICIPAL DO RIO DE JANEIRO
Tercio Arnaud Tomaz 100005445612276	201.18.18.227	21/09/2018	18:24:04	UTC	CAMARA MUNICIPAL DO RIO DE JANEIRO
BOLSONARO NEWS 3507815521	201.18.18.227	06/09/2018	18:27:09	UTC	CAMARA MUNICIPAL DO RIO DE JANEIRO
BOLSONARO NEWS 3507815521	201.18.18.227	21/09/2018	18:28:45	UTC	CAMARA MUNICIPAL DO RIO DE JANEIRO
BOLSONARO NEWS 3507815521	201.18.18.227	09/08/2018	18:30:21	UTC	CAMARA MUNICIPAL DO RIO DE JANEIRO
BOLSONARO NEWS 3507815521	201.18.18.227	09/08/2018	18:31:42	UTC	CAMARA MUNICIPAL DO RIO DE JANEIRO
BOLSONARO NEWS 3507815521	201.18.18.227	06/09/2018	18:33:22	UTC	CAMARA MUNICIPAL DO RIO DE JANEIRO
BOLSONARO NEWS 3507815521	201.18.18.227	27/08/2018	18:35:31	UTC	CAMARA MUNICIPAL DO RIO DE JANEIRO

BOLSONARO NEWS 3507815521	201.18.18.227	06/09/2018	18:44:40	UTC	CAMARA MUNICIPAL DO RIO DE JANEIRO
BOLSONARO NEWS 3507815521	201.18.18.227	17/09/2018	18:47:52	UTC	CAMARA MUNICIPAL DO RIO DE JANEIRO
BOLSONARO NEWS 3507815521	201.18.18.227	17/09/2018	18:48:09	UTC	CAMARA MUNICIPAL DO RIO DE JANEIRO
BOLSONARO NEWS 3507815521	201.18.18.227	05/12/2017	18:48:19	UTC	CAMARA MUNICIPAL DO RIO DE JANEIRO
BOLSONARO NEWS 3507815521	201.18.18.227	24/09/2018	18:48:42	UTC	CAMARA MUNICIPAL DO RIO DE JANEIRO
BOLSONARO NEWS 3507815521	201.18.18.227	24/09/2018	18:49:01	UTC	CAMARA MUNICIPAL DO RIO DE JANEIRO
BOLSONARO NEWS 3507815521	201.18.18.227	28/09/2018	18:52:02	UTC	CAMARA MUNICIPAL DO RIO DE JANEIRO
BOLSONARO NEWS 3507815521	201.18.18.227	31/08/2018	18:52:52	UTC	CAMARA MUNICIPAL DO RIO DE JANEIRO
BOLSONARO NEWS 3507815521	201.18.18.227	17/09/2018	18:58:12	UTC	CAMARA MUNICIPAL DO RIO DE JANEIRO
BOLSONARO NEWS 3507815521	201.18.18.227	05/12/2017	19:00:25	UTC	CAMARA MUNICIPAL DO RIO DE JANEIRO
BOLSONARO NEWS 3507815521	201.18.18.227	14/08/2018	19:00:43	UTC	CAMARA MUNICIPAL DO RIO DE JANEIRO
BOLSONARO NEWS 3507815521	201.18.18.227	05/12/2017	19:01:41	UTC	CAMARA MUNICIPAL DO RIO DE JANEIRO
BOLSONARO NEWS 3507815521	201.18.18.227	14/09/2018	19:02:44	UTC	CAMARA MUNICIPAL DO RIO DE JANEIRO
BOLSONARO NEWS 3507815521	201.18.18.227	14/09/2018	19:03:08	UTC	CAMARA MUNICIPAL DO RIO DE JANEIRO
BOLSONARO NEWS 3507815521	201.18.18.227	05/09/2018	19:05:08	UTC	CAMARA MUNICIPAL DO RIO DE JANEIRO
BOLSONARO NEWS 3507815521	201.18.18.227	04/09/2018	19:07:09	UTC	CAMARA MUNICIPAL DO RIO DE JANEIRO
BOLSONARO NEWS 3507815521	201.18.18.227	04/09/2018	19:08:26	UTC	CAMARA MUNICIPAL DO RIO DE JANEIRO
BOLSONARO NEWS 3507815521	201.18.18.227	05/09/2018	19:14:05	UTC	CAMARA MUNICIPAL DO RIO DE JANEIRO
BOLSONARO NEWS 3507815521	201.18.18.227	14/08/2018	19:14:48	UTC	CAMARA MUNICIPAL DO RIO DE JANEIRO
BOLSONARO NEWS 3507815521	201.18.18.227	21/09/2018	19:19:46	UTC	CAMARA MUNICIPAL DO RIO DE JANEIRO
BOLSONARO NEWS 3507815521	201.18.18.227	21/09/2018	19:20:05	UTC	CAMARA MUNICIPAL DO RIO DE JANEIRO
BOLSONARO NEWS 3507815521	201.18.18.227	20/09/2018	19:20:41	UTC	CAMARA MUNICIPAL DO RIO DE JANEIRO
BOLSONARO NEWS 3507815521	201.18.18.227	20/09/2018	19:21:21	UTC	CAMARA MUNICIPAL DO RIO DE JANEIRO
BOLSONARO NEWS 3507815521	201.18.18.227	28/09/2018	19:23:23	UTC	CAMARA MUNICIPAL DO RIO DE JANEIRO
BOLSONARO NEWS 3507815521	201.18.18.227	28/09/2018	19:24:32	UTC	CAMARA MUNICIPAL DO RIO DE JANEIRO

BOLSONARO NEWS 3507815521	201.18.18.227	28/09/2018	19:25:28	UTC	CAMARA MUNICIPAL DO RIO DE JANEIRO
BOLSONARO NEWS 3507815521	201.18.18.227	20/09/2018	19:37:42	UTC	CAMARA MUNICIPAL DO RIO DE JANEIRO
BOLSONARO NEWS 3507815521	201.18.18.227	21/09/2018	19:38:37	UTC	CAMARA MUNICIPAL DO RIO DE JANEIRO
BOLSONARO NEWS 3507815521	201.18.18.227	20/09/2018	19:38:49	UTC	CAMARA MUNICIPAL DO RIO DE JANEIRO
BOLSONARO NEWS 3507815521	201.18.18.227	20/09/2018	19:43:28	UTC	CAMARA MUNICIPAL DO RIO DE JANEIRO
BOLSONARO NEWS 3507815521	201.18.18.227	07/11/2018	19:47:03	UTC	CAMARA MUNICIPAL DO RIO DE JANEIRO
BOLSONARO NEWS 3507815521	201.18.18.227	20/09/2018	19:55:51	UTC	CAMARA MUNICIPAL DO RIO DE JANEIRO
BOLSONARO NEWS 3507815521	201.18.18.227	26/09/2018	20:25:07	UTC	CAMARA MUNICIPAL DO RIO DE JANEIRO
BOLSONARO NEWS 3507815521	201.18.18.227	20/09/2018	20:31:24	UTC	CAMARA MUNICIPAL DO RIO DE JANEIRO
BOLSONARO NEWS 3507815521	201.18.18.227	26/09/2018	20:41:45	UTC	CAMARA MUNICIPAL DO RIO DE JANEIRO
BOLSONARO NEWS 3507815521	201.18.18.227	26/09/2018	20:43:51	UTC	CAMARA MUNICIPAL DO RIO DE JANEIRO
BOLSONARO NEWS 3507815521	201.18.18.227	26/09/2018	20:44:10	UTC	CAMARA MUNICIPAL DO RIO DE JANEIRO
BOLSONARO NEWS 3507815521	201.18.18.227	26/09/2018	20:48:36	UTC	CAMARA MUNICIPAL DO RIO DE JANEIRO

Em resposta à solicitação de dados feita por esta Polícia Federal, o Setor de Informática e Modernização Administrativa daquele órgão informou não possuir registros de logs de acesso à internet através da rede corporativa interna.

CÂMARA MUNICIPAL DO RIO DE JANEIRO

Processo Nº CMRJ 2932/20
Data: 03/11/2020 fls. 10
Rubrica

À Presidência da CMRJ,

Em resposta ao despacho de fls. 09 e ao Of. Nº 958052/2020 – SIP/SR/PF/DF do Setor de Inteligência da Polícia Federal, informamos que nossa arquitetura não possui registro de logs de acesso à Internet.

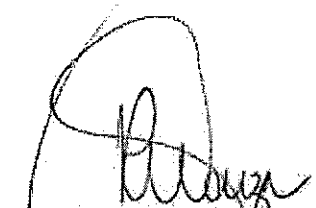
Desta forma, não temos como fazer a correlação deste endereço a uma determinada estação de trabalho da rede corporativa interna.

Trata-se de um IP usado na ocasião como NAT (Network Address Translation) atuando de modo Overload, isto é, todas as máquinas da rede interna que possuem endereços IPs distinto, porém não válidos para a Internet, usavam este IP quando alcançavam endereços externos (Internet).

Estamos à disposição para quaisquer esclarecimentos e reiteramos protestos de elevada estima e consideração.

Em 10 de novembro de 2020.

Atenciosamente,



Rômulo Marques de Souza
Mat. 60/814.701-9
Assessor-Chefe de
Informática e Modernização Administrativa da
Câmara Municipal do Rio de Janeiro

É a informação.

FABIO LUTTI
Assinado de forma digital por FABIO LUTTI
Dados: 2020.12.17
22:33:18 -03'00'

FABIO LUTTI
Agente de Polícia Federal
Matrícula 14.740

BOLSONARO NEWS 3507815521	170.246.252.101	15/05/2019	15:28:52	UTC	PRESIDÊNCIA DA REPÚBLICA
BOLSONARO NEWS 3507815521	170.246.252.101	15/05/2019	17:47:33	UTC	PRESIDÊNCIA DA REPÚBLICA
BOLSONARO NEWS 3507815521	170.246.252.102	20/05/2019	14:18:07	UTC	PRESIDÊNCIA DA REPÚBLICA
BOLSONARO NEWS 3507815521	170.246.252.102	21/05/2019	19:16:41	UTC	PRESIDÊNCIA DA REPÚBLICA
BOLSONARO NEWS 3507815521	170.246.252.102	22/05/2019	18:08:50	UTC	PRESIDÊNCIA DA REPÚBLICA
BOLSONARO NEWS 3507815521	170.246.252.101	23/05/2019	17:44:03	UTC	PRESIDÊNCIA DA REPÚBLICA
BOLSONARO NEWS 3507815521	170.246.252.102	24/05/2019	15:38:49	UTC	PRESIDÊNCIA DA REPÚBLICA
BOLSONARO NEWS 3507815521	170.246.252.102	27/05/2019	19:22:28	UTC	PRESIDÊNCIA DA REPÚBLICA
BOLSONARO NEWS 3507815521	170.246.252.102	27/05/2019	20:38:06	UTC	PRESIDÊNCIA DA REPÚBLICA
BOLSONARO NEWS 3507815521	170.246.252.102	28/05/2019	13:10:58	UTC	PRESIDÊNCIA DA REPÚBLICA
BOLSONARO NEWS 3507815521	170.246.252.101	31/05/2019	19:04:34	UTC	PRESIDÊNCIA DA REPÚBLICA
BOLSONARO NEWS 3507815521	170.246.252.101	04/06/2019	17:01:13	UTC	PRESIDÊNCIA DA REPÚBLICA
BOLSONARO NEWS 3507815521	170.246.252.101	07/06/2019	17:30:31	UTC	PRESIDÊNCIA DA REPÚBLICA
BOLSONARO NEWS 3507815521	170.246.252.101	07/06/2019	17:30:40	UTC	PRESIDÊNCIA DA REPÚBLICA
BOLSONARO NEWS 3507815521	170.246.252.102	27/06/2019	22:03:53	UTC	PRESIDÊNCIA DA REPÚBLICA
BOLSONARO NEWS 3507815521	170.246.252.102	01/07/2019	13:23:14	UTC	PRESIDÊNCIA DA REPÚBLICA
BOLSONARO NEWS 3507815521	170.246.252.104	30/07/2019	15:05:54	UTC	PRESIDÊNCIA DA REPÚBLICA
BOLSONARO NEWS 3507815521	170.246.252.104	30/07/2019	22:03:38	UTC	PRESIDÊNCIA DA REPÚBLICA
BOLSONARO NEWS 3507815521	170.246.252.104	30/07/2019	22:10:09	UTC	PRESIDÊNCIA DA REPÚBLICA
BOLSONARO NEWS 3507815521	170.246.252.104	31/07/2019	10:15:22	UTC	PRESIDÊNCIA DA REPÚBLICA
BOLSONARO NEWS 3507815521	170.246.252.103	31/07/2019	18:58:09	UTC	PRESIDÊNCIA DA REPÚBLICA
BOLSONARO NEWS 3507815521	170.246.252.103	31/07/2019	21:17:48	UTC	PRESIDÊNCIA DA REPÚBLICA
BOLSONARO NEWS 3507815521	170.246.252.104	01/08/2019	14:21:09	UTC	PRESIDÊNCIA DA REPÚBLICA
BOLSONARO NEWS 3507815521	170.246.252.104	01/08/2019	16:28:48	UTC	PRESIDÊNCIA DA REPÚBLICA
BOLSONARO NEWS 3507815521	170.246.252.104	01/08/2019	16:37:00	UTC	PRESIDÊNCIA DA REPÚBLICA

BOLSONARO NEWS 3507815521	170.246.252.104	01/08/2019	18:18:36	UTC	PRESIDÊNCIA DA REPÚBLICA
BOLSONARO NEWS 3507815521	170.246.252.104	01/08/2019	19:49:58	UTC	PRESIDÊNCIA DA REPÚBLICA
BOLSONARO NEWS 3507815521	170.246.252.104	02/08/2019	12:07:44	UTC	PRESIDÊNCIA DA REPÚBLICA
BOLSONARO NEWS 3507815521	170.246.252.104	02/08/2019	12:08:42	UTC	PRESIDÊNCIA DA REPÚBLICA
BOLSONARO NEWS 3507815521	170.246.252.104	02/08/2019	16:13:39	UTC	PRESIDÊNCIA DA REPÚBLICA
BOLSONARO NEWS 3507815521	170.246.252.104	05/08/2019	17:08:17	UTC	PRESIDÊNCIA DA REPÚBLICA
BOLSONARO NEWS 3507815521	170.246.252.104	05/08/2019	22:24:50	UTC	PRESIDÊNCIA DA REPÚBLICA
BOLSONARO NEWS 3507815521	170.246.252.104	06/08/2019	18:02:11	UTC	PRESIDÊNCIA DA REPÚBLICA
BOLSONARO NEWS 3507815521	170.246.252.103	07/08/2019	14:49:17	UTC	PRESIDÊNCIA DA REPÚBLICA
BOLSONARO NEWS 3507815521	170.246.252.103	07/08/2019	14:49:52	UTC	PRESIDÊNCIA DA REPÚBLICA
BOLSONARO NEWS 3507815521	170.246.252.103	09/08/2019	13:55:01	UTC	PRESIDÊNCIA DA REPÚBLICA
BOLSONARO NEWS 3507815521	170.246.252.103	10/08/2019	17:04:38	UTC	PRESIDÊNCIA DA REPÚBLICA
BOLSONARO NEWS 3507815521	170.246.252.103	10/08/2019	17:07:47	UTC	PRESIDÊNCIA DA REPÚBLICA
BOLSONARO NEWS 3507815521	170.246.252.103	20/08/2019	13:45:33	UTC	PRESIDÊNCIA DA REPÚBLICA
BOLSONARO NEWS 3507815521	170.246.252.103	20/08/2019	13:54:07	UTC	PRESIDÊNCIA DA REPÚBLICA
BOLSONARO NEWS 3507815521	170.246.252.103	27/08/2019	17:40:09	UTC	PRESIDÊNCIA DA REPÚBLICA
BOLSONARO NEWS 3507815521	170.246.252.103	30/08/2019	14:39:09	UTC	PRESIDÊNCIA DA REPÚBLICA
BOLSONARO NEWS 3507815521	170.246.252.102	02/09/2019	15:05:12	UTC	PRESIDÊNCIA DA REPÚBLICA
BOLSONARO NEWS 3507815521	170.246.252.102	02/09/2019	15:05:24	UTC	PRESIDÊNCIA DA REPÚBLICA
BOLSONARO NEWS 3507815521	170.246.252.104	02/09/2019	16:17:33	UTC	PRESIDÊNCIA DA REPÚBLICA
BOLSONARO NEWS 3507815521	170.246.252.103	02/09/2019	17:52:43	UTC	PRESIDÊNCIA DA REPÚBLICA
BOLSONARO NEWS 3507815521	170.246.252.103	06/09/2019	11:09:39	UTC	PRESIDÊNCIA DA REPÚBLICA
BOLSONARO NEWS 3507815521	170.246.252.103	06/09/2019	11:12:27	UTC	PRESIDÊNCIA DA REPÚBLICA
BOLSONARO NEWS 3507815521	170.246.252.104	25/09/2019	15:12:47	UTC	PRESIDÊNCIA DA REPÚBLICA
BOLSONARO NEWS 3507815521	170.246.252.104	01/10/2019	10:48:42	UTC	PRESIDÊNCIA DA REPÚBLICA

BOLSONARO NEWS 3507815521	170.246.252.104	07/10/2019	11:16:21	UTC	PRESIDÊNCIA DA REPÚBLICA
Tercio Arnaud Tomaz 100005445612276	170.246.252.102	22/10/2019	12:17:24	UTC	PRESIDÊNCIA DA REPÚBLICA
Tercio Arnaud Tomaz 100005445612276	170.246.252.102	23/10/2019	12:17:30	UTC	PRESIDÊNCIA DA REPÚBLICA
BOLSONARO NEWS 3507815521	170.246.252.104	30/10/2019	17:10:19	UTC	PRESIDÊNCIA DA REPÚBLICA
Tercio Arnaud Tomaz 100005445612276	170.246.252.102	14/11/2019	11:39:31	UTC	PRESIDÊNCIA DA REPÚBLICA
Tercio Arnaud Tomaz 100005445612276	170.246.252.102	18/11/2019	11:32:34	UTC	PRESIDÊNCIA DA REPÚBLICA
Tercio Arnaud Tomaz 100005445612276	170.246.252.102	21/11/2019	12:30:55	UTC	PRESIDÊNCIA DA REPÚBLICA
Tercio Arnaud Tomaz 100005445612276	170.246.252.102	25/11/2019	14:19:49	UTC	PRESIDÊNCIA DA REPÚBLICA
Tercio Arnaud Tomaz 100005445612276	170.246.252.102	26/11/2019	14:42:31	UTC	PRESIDÊNCIA DA REPÚBLICA
BOLSONARO NEWS 3507815521	170.246.252.102	26/11/2019	14:58:38	UTC	PRESIDÊNCIA DA REPÚBLICA
Tercio Arnaud Tomaz 100005445612276	170.246.252.102	28/11/2019	12:04:46	UTC	PRESIDÊNCIA DA REPÚBLICA
BOLSONARO NEWS 3507815521	170.246.252.102	28/11/2019	12:16:10	UTC	PRESIDÊNCIA DA REPÚBLICA
Tercio Arnaud Tomaz 100005445612276	170.246.252.102	02/12/2019	11:53:07	UTC	PRESIDÊNCIA DA REPÚBLICA
BOLSONARO NEWS 3507815521	170.246.252.102	02/12/2019	12:03:03	UTC	PRESIDÊNCIA DA REPÚBLICA
Tercio Arnaud Tomaz 100005445612276	170.246.252.102	02/12/2019	12:39:38	UTC	PRESIDÊNCIA DA REPÚBLICA
BOLSONARO NEWS 3507815521	170.246.252.102	02/12/2019	12:45:06	UTC	PRESIDÊNCIA DA REPÚBLICA
Tercio Arnaud Tomaz 100005445612276	170.246.252.102	03/12/2019	11:46:43	UTC	PRESIDÊNCIA DA REPÚBLICA
BOLSONARO NEWS 3507815521	170.246.252.102	03/12/2019	11:46:45	UTC	PRESIDÊNCIA DA REPÚBLICA
Tercio Arnaud Tomaz 100005445612276	170.246.252.102	04/12/2019	11:45:27	UTC	PRESIDÊNCIA DA REPÚBLICA
BOLSONARO NEWS 3507815521	170.246.252.102	04/12/2019	16:03:45	UTC	PRESIDÊNCIA DA REPÚBLICA
Tercio Arnaud Tomaz 100005445612276	170.246.252.102	09/12/2019	13:31:14	UTC	PRESIDÊNCIA DA REPÚBLICA
BOLSONARO NEWS 3507815521	170.246.252.102	09/12/2019	15:04:59	UTC	PRESIDÊNCIA DA REPÚBLICA
Tercio Arnaud Tomaz 100005445612276	170.246.252.102	10/12/2019	11:47:01	UTC	PRESIDÊNCIA DA REPÚBLICA
BOLSONARO NEWS 3507815521	170.246.252.102	10/12/2019	16:34:31	UTC	PRESIDÊNCIA DA REPÚBLICA
Tercio Arnaud Tomaz 100005445612276	170.246.252.102	11/12/2019	13:38:53	UTC	PRESIDÊNCIA DA REPÚBLICA

BOLSONARO NEWS 3507815521	170.246.252.102	11/12/2019	18:07:56	UTC	PRESIDÊNCIA DA REPÚBLICA
Tercio Arnaud Tomaz 100005445612276	170.246.252.101	13/12/2019	12:18:37	UTC	PRESIDÊNCIA DA REPÚBLICA
Tercio Arnaud Tomaz 100005445612276	170.246.252.102	16/12/2019	12:40:08	UTC	PRESIDÊNCIA DA REPÚBLICA
BOLSONARO NEWS 3507815521	170.246.252.101	16/12/2019	15:06:57	UTC	PRESIDÊNCIA DA REPÚBLICA
Tercio Arnaud Tomaz 100005445612276	170.246.252.102	17/12/2019	14:29:20	UTC	PRESIDÊNCIA DA REPÚBLICA
BOLSONARO NEWS 3507815521	170.246.252.102	17/12/2019	15:25:58	UTC	PRESIDÊNCIA DA REPÚBLICA
Tercio Arnaud Tomaz 100005445612276	170.246.252.102	18/12/2019	11:38:12	UTC	PRESIDÊNCIA DA REPÚBLICA
BOLSONARO NEWS 3507815521	170.246.252.102	18/12/2019	13:36:48	UTC	PRESIDÊNCIA DA REPÚBLICA
Tercio Arnaud Tomaz 100005445612276	170.246.252.102	18/12/2019	19:30:45	UTC	PRESIDÊNCIA DA REPÚBLICA
Tercio Arnaud Tomaz 100005445612276	170.246.252.102	19/12/2019	11:52:08	UTC	PRESIDÊNCIA DA REPÚBLICA
BOLSONARO NEWS 3507815521	170.246.252.102	19/12/2019	11:56:34	UTC	PRESIDÊNCIA DA REPÚBLICA
Tercio Arnaud Tomaz 100005445612276	170.246.252.102	02/01/2020	12:02:22	UTC	PRESIDÊNCIA DA REPÚBLICA
BOLSONARO NEWS 3507815521	170.246.252.102	02/01/2020	12:42:40	UTC	PRESIDÊNCIA DA REPÚBLICA
Tercio Arnaud Tomaz 100005445612276	170.246.252.102	03/01/2020	11:47:08	UTC	PRESIDÊNCIA DA REPÚBLICA
Tercio Arnaud Tomaz 100005445612276	170.246.252.102	08/01/2020	15:55:23	UTC	PRESIDÊNCIA DA REPÚBLICA
BOLSONARO NEWS 3507815521	170.246.252.102	08/01/2020	16:06:05	UTC	PRESIDÊNCIA DA REPÚBLICA
Tercio Arnaud Tomaz 100005445612276	170.246.252.102	14/01/2020	12:49:50	UTC	PRESIDÊNCIA DA REPÚBLICA
BOLSONARO NEWS 3507815521	170.246.252.102	14/01/2020	16:26:02	UTC	PRESIDÊNCIA DA REPÚBLICA
Tercio Arnaud Tomaz 100005445612276	170.246.252.102	15/01/2020	11:41:47	UTC	PRESIDÊNCIA DA REPÚBLICA
Tercio Arnaud Tomaz 100005445612276	170.246.252.102	16/01/2020	11:39:25	UTC	PRESIDÊNCIA DA REPÚBLICA
BOLSONARO NEWS 3507815521	170.246.252.102	16/01/2020	12:00:15	UTC	PRESIDÊNCIA DA REPÚBLICA
Tercio Arnaud Tomaz 100005445612276	170.246.252.102	17/01/2020	13:02:02	UTC	PRESIDÊNCIA DA REPÚBLICA
Tercio Arnaud Tomaz 100005445612276	170.246.252.102	21/01/2020	19:45:28	UTC	PRESIDÊNCIA DA REPÚBLICA
BOLSONARO NEWS 3507815521	170.246.252.102	21/01/2020	19:45:30	UTC	PRESIDÊNCIA DA REPÚBLICA
Tercio Arnaud Tomaz 100005445612276	170.246.252.102	22/01/2020	11:41:17	UTC	PRESIDÊNCIA DA REPÚBLICA

BOLSONARO NEWS 3507815521	170.246.252.102	22/01/2020	13:34:03	UTC	PRESIDÊNCIA DA REPÚBLICA
Tercio Arnaud Tomaz 100005445612276	170.246.252.102	28/01/2020	15:38:23	UTC	PRESIDÊNCIA DA REPÚBLICA
BOLSONARO NEWS 3507815521	170.246.252.102	28/01/2020	15:49:53	UTC	PRESIDÊNCIA DA REPÚBLICA
Tercio Arnaud Tomaz 100005445612276	170.246.252.102	29/01/2020	14:34:07	UTC	PRESIDÊNCIA DA REPÚBLICA
BOLSONARO NEWS 3507815521	170.246.252.102	29/01/2020	16:09:07	UTC	PRESIDÊNCIA DA REPÚBLICA
BOLSONARO NEWS 3507815521	170.246.252.102	30/01/2020	14:07:30	UTC	PRESIDÊNCIA DA REPÚBLICA
Tercio Arnaud Tomaz 100005445612276	170.246.252.102	04/02/2020	12:21:44	UTC	PRESIDÊNCIA DA REPÚBLICA
Tercio Arnaud Tomaz 100005445612276	170.246.252.102	05/02/2020	11:24:09	UTC	PRESIDÊNCIA DA REPÚBLICA
BOLSONARO NEWS 3507815521	170.246.252.102	05/02/2020	12:39:04	UTC	PRESIDÊNCIA DA REPÚBLICA
BOLSONARO NEWS 3507815521	170.246.252.102	06/02/2020	14:21:24	UTC	PRESIDÊNCIA DA REPÚBLICA
BOLSONARO NEWS 3507815521	170.246.252.102	06/02/2020	18:50:18	UTC	PRESIDÊNCIA DA REPÚBLICA
BOLSONARO NEWS 3507815521	170.246.252.102	11/02/2020	13:13:18	UTC	PRESIDÊNCIA DA REPÚBLICA
Tercio Arnaud Tomaz 100005445612276	170.246.252.102	12/02/2020	11:47:45	UTC	PRESIDÊNCIA DA REPÚBLICA
BOLSONARO NEWS 3507815521	170.246.252.102	12/02/2020	11:47:48	UTC	PRESIDÊNCIA DA REPÚBLICA
Tercio Arnaud Tomaz 100005445612276	170.246.252.102	13/02/2020	11:48:40	UTC	PRESIDÊNCIA DA REPÚBLICA
BOLSONARO NEWS 3507815521	170.246.252.102	13/02/2020	15:53:16	UTC	PRESIDÊNCIA DA REPÚBLICA
Tercio Arnaud Tomaz 100005445612276	170.246.252.102	13/02/2020	17:28:59	UTC	PRESIDÊNCIA DA REPÚBLICA
BOLSONARO NEWS 3507815521	170.246.252.102	17/02/2020	13:06:33	UTC	PRESIDÊNCIA DA REPÚBLICA
Tercio Arnaud Tomaz 100005445612276	170.246.252.102	18/02/2020	17:10:03	UTC	PRESIDÊNCIA DA REPÚBLICA
BOLSONARO NEWS 3507815521	170.246.252.102	18/02/2020	17:26:29	UTC	PRESIDÊNCIA DA REPÚBLICA
BOLSONARO NEWS 3507815521	170.246.252.102	03/03/2020	17:00:36	UTC	PRESIDÊNCIA DA REPÚBLICA
Tercio Arnaud Tomaz 100005445612276	170.246.252.102	04/03/2020	14:11:06	UTC	PRESIDÊNCIA DA REPÚBLICA
BOLSONARO NEWS 3507815521	170.246.252.102	04/03/2020	16:14:24	UTC	PRESIDÊNCIA DA REPÚBLICA
Tercio Arnaud Tomaz 100005445612276	170.246.252.102	06/03/2020	16:09:12	UTC	PRESIDÊNCIA DA REPÚBLICA
BOLSONARO NEWS 3507815521	170.246.252.102	06/03/2020	16:09:15	UTC	PRESIDÊNCIA DA REPÚBLICA

Tercio Arnaud Tomaz 100005445612276	170.246.252.102	09/03/2020	14:26:18	UTC	PRESIDÊNCIA DA REPÚBLICA
BOLSONARO NEWS 3507815521	170.246.252.102	09/03/2020	14:26:21	UTC	PRESIDÊNCIA DA REPÚBLICA
BOLSONARO NEWS 3507815521	170.246.252.102	11/03/2020	12:19:34	UTC	PRESIDÊNCIA DA REPÚBLICA
BOLSONARO NEWS 3507815521	170.246.252.102	16/03/2020	17:52:32	UTC	PRESIDÊNCIA DA REPÚBLICA
Tercio Arnaud Tomaz 100005445612276	170.246.252.102	19/03/2020	12:45:18	UTC	PRESIDÊNCIA DA REPÚBLICA
BOLSONARO NEWS 3507815521	170.246.252.102	19/03/2020	13:32:57	UTC	PRESIDÊNCIA DA REPÚBLICA
BOLSONARO NEWS 3507815521	170.246.252.102	23/03/2020	15:57:03	UTC	PRESIDÊNCIA DA REPÚBLICA
Tercio Arnaud Tomaz 100005445612276	170.246.252.102	25/03/2020	16:24:27	UTC	PRESIDÊNCIA DA REPÚBLICA
BOLSONARO NEWS 3507815521	170.246.252.102	25/03/2020	17:35:05	UTC	PRESIDÊNCIA DA REPÚBLICA
BOLSONARO NEWS 3507815521	170.246.252.104	27/03/2020	15:17:01	UTC	PRESIDÊNCIA DA REPÚBLICA
BOLSONARO NEWS 3507815521	170.246.252.104	27/03/2020	16:02:03	UTC	PRESIDÊNCIA DA REPÚBLICA
BOLSONARO NEWS 3507815521	170.246.252.102	27/03/2020	17:37:56	UTC	PRESIDÊNCIA DA REPÚBLICA
BOLSONARO NEWS 3507815521	170.246.252.104	27/03/2020	18:58:32	UTC	PRESIDÊNCIA DA REPÚBLICA
BOLSONARO NEWS 3507815521	170.246.252.104	27/03/2020	19:57:02	UTC	PRESIDÊNCIA DA REPÚBLICA
BOLSONARO NEWS 3507815521	170.246.252.104	27/03/2020	20:03:54	UTC	PRESIDÊNCIA DA REPÚBLICA
BOLSONARO NEWS 3507815521	170.246.252.104	27/03/2020	20:06:48	UTC	PRESIDÊNCIA DA REPÚBLICA
BOLSONARO NEWS 3507815521	170.246.252.104	30/03/2020	10:39:40	UTC	PRESIDÊNCIA DA REPÚBLICA
BOLSONARO NEWS 3507815521	170.246.252.104	30/03/2020	10:40:08	UTC	PRESIDÊNCIA DA REPÚBLICA
BOLSONARO NEWS 3507815521	170.246.252.104	30/03/2020	11:22:00	UTC	PRESIDÊNCIA DA REPÚBLICA
BOLSONARO NEWS 3507815521	170.246.252.104	30/03/2020	11:22:29	UTC	PRESIDÊNCIA DA REPÚBLICA
BOLSONARO NEWS 3507815521	170.246.252.104	30/03/2020	11:25:07	UTC	PRESIDÊNCIA DA REPÚBLICA
BOLSONARO NEWS 3507815521	170.246.252.104	30/03/2020	11:39:43	UTC	PRESIDÊNCIA DA REPÚBLICA
BOLSONARO NEWS 3507815521	170.246.252.104	30/03/2020	11:44:54	UTC	PRESIDÊNCIA DA REPÚBLICA
BOLSONARO NEWS 3507815521	170.246.252.104	30/03/2020	11:59:54	UTC	PRESIDÊNCIA DA REPÚBLICA
BOLSONARO NEWS 3507815521	170.246.252.102	30/03/2020	16:06:35	UTC	PRESIDÊNCIA DA REPÚBLICA

BOLSONARO NEWS 3507815521	170.246.252.104	31/03/2020	10:14:53	UTC	PRESIDÊNCIA DA REPÚBLICA
BOLSONARO NEWS 3507815521	170.246.252.104	01/04/2020	11:51:27	UTC	PRESIDÊNCIA DA REPÚBLICA
Tercio Arnaud Tomaz 100005445612276	170.246.252.101	02/04/2020	12:05:42	UTC	PRESIDÊNCIA DA REPÚBLICA
BOLSONARO NEWS 3507815521	170.246.252.101	02/04/2020	12:23:02	UTC	PRESIDÊNCIA DA REPÚBLICA
BOLSONARO NEWS 3507815521	170.246.252.104	02/04/2020	12:54:23	UTC	PRESIDÊNCIA DA REPÚBLICA
BOLSONARO NEWS 3507815521	170.246.252.104	02/04/2020	13:04:41	UTC	PRESIDÊNCIA DA REPÚBLICA
BOLSONARO NEWS 3507815521	170.246.252.104	02/04/2020	13:26:06	UTC	PRESIDÊNCIA DA REPÚBLICA
BOLSONARO NEWS 3507815521	170.246.252.104	02/04/2020	13:30:18	UTC	PRESIDÊNCIA DA REPÚBLICA
BOLSONARO NEWS 3507815521	170.246.252.104	02/04/2020	22:17:35	UTC	PRESIDÊNCIA DA REPÚBLICA
BOLSONARO NEWS 3507815521	170.246.252.104	03/04/2020	11:00:51	UTC	PRESIDÊNCIA DA REPÚBLICA
BOLSONARO NEWS 3507815521	170.246.252.104	03/04/2020	11:07:37	UTC	PRESIDÊNCIA DA REPÚBLICA
BOLSONARO NEWS 3507815521	170.246.252.104	05/04/2020	22:28:52	UTC	PRESIDÊNCIA DA REPÚBLICA
BOLSONARO NEWS 3507815521	170.246.252.104	06/04/2020	10:36:52	UTC	PRESIDÊNCIA DA REPÚBLICA
BOLSONARO NEWS 3507815521	170.246.252.104	06/04/2020	10:38:15	UTC	PRESIDÊNCIA DA REPÚBLICA
BOLSONARO NEWS 3507815521	170.246.252.104	06/04/2020	11:38:11	UTC	PRESIDÊNCIA DA REPÚBLICA
BOLSONARO NEWS 3507815521	170.246.252.104	07/04/2020	11:06:39	UTC	PRESIDÊNCIA DA REPÚBLICA
BOLSONARO NEWS 3507815521	170.246.252.104	09/04/2020	10:44:40	UTC	PRESIDÊNCIA DA REPÚBLICA
BOLSONARO NEWS 3507815521	170.246.252.104	09/04/2020	11:26:02	UTC	PRESIDÊNCIA DA REPÚBLICA
BOLSONARO NEWS 3507815521	170.246.252.102	09/04/2020	12:33:35	UTC	PRESIDÊNCIA DA REPÚBLICA
BOLSONARO NEWS 3507815521	170.246.252.104	09/04/2020	14:32:53	UTC	PRESIDÊNCIA DA REPÚBLICA
BOLSONARO NEWS 3507815521	170.246.252.104	09/04/2020	21:53:33	UTC	PRESIDÊNCIA DA REPÚBLICA
BOLSONARO NEWS 3507815521	170.246.252.104	09/04/2020	22:19:54	UTC	PRESIDÊNCIA DA REPÚBLICA
BOLSONARO NEWS 3507815521	170.246.252.104	09/04/2020	22:56:40	UTC	PRESIDÊNCIA DA REPÚBLICA
BOLSONARO NEWS 3507815521	170.246.252.104	10/04/2020	10:20:13	UTC	PRESIDÊNCIA DA REPÚBLICA
BOLSONARO NEWS 3507815521	170.246.252.104	10/04/2020	10:54:21	UTC	PRESIDÊNCIA DA REPÚBLICA

BOLSONARO NEWS 3507815521	170.246.252.104	10/04/2020	14:28:09	UTC	PRESIDÊNCIA DA REPÚBLICA
BOLSONARO NEWS 3507815521	170.246.252.104	13/04/2020	10:59:36	UTC	PRESIDÊNCIA DA REPÚBLICA
BOLSONARO NEWS 3507815521	170.246.252.102	13/04/2020	12:34:07	UTC	PRESIDÊNCIA DA REPÚBLICA
BOLSONARO NEWS 3507815521	170.246.252.104	14/04/2020	11:05:53	UTC	PRESIDÊNCIA DA REPÚBLICA
BOLSONARO NEWS 3507815521	170.246.252.104	17/04/2020	11:29:16	UTC	PRESIDÊNCIA DA REPÚBLICA
BOLSONARO NEWS 3507815521	170.246.252.104	17/04/2020	11:57:41	UTC	PRESIDÊNCIA DA REPÚBLICA
Tercio Arnaud Tomaz 100005445612276	170.246.252.102	17/04/2020	13:00:29	UTC	PRESIDÊNCIA DA REPÚBLICA
BOLSONARO NEWS 3507815521	170.246.252.102	17/04/2020	13:20:28	UTC	PRESIDÊNCIA DA REPÚBLICA
BOLSONARO NEWS 3507815521	170.246.252.102	23/04/2020	12:25:43	UTC	PRESIDÊNCIA DA REPÚBLICA
BOLSONARO NEWS 3507815521	170.246.252.102	24/04/2020	16:16:32	UTC	PRESIDÊNCIA DA REPÚBLICA
BOLSONARO NEWS 3507815521	170.246.252.104	25/04/2020	10:20:33	UTC	PRESIDÊNCIA DA REPÚBLICA
BOLSONARO NEWS 3507815521	170.246.252.104	25/04/2020	11:10:54	UTC	PRESIDÊNCIA DA REPÚBLICA
BOLSONARO NEWS 3507815521	170.246.252.104	25/04/2020	12:50:03	UTC	PRESIDÊNCIA DA REPÚBLICA
BOLSONARO NEWS 3507815521	170.246.252.104	26/04/2020	23:17:05	UTC	PRESIDÊNCIA DA REPÚBLICA
BOLSONARO NEWS 3507815521	170.246.252.104	27/04/2020	09:58:39	UTC	PRESIDÊNCIA DA REPÚBLICA
BOLSONARO NEWS 3507815521	170.246.252.102	28/04/2020	12:04:19	UTC	PRESIDÊNCIA DA REPÚBLICA
BOLSONARO NEWS 3507815521	170.246.252.104	29/04/2020	11:23:49	UTC	PRESIDÊNCIA DA REPÚBLICA
BOLSONARO NEWS 3507815521	170.246.252.104	29/04/2020	11:58:15	UTC	PRESIDÊNCIA DA REPÚBLICA
BOLSONARO NEWS 3507815521	170.246.252.102	29/04/2020	16:23:43	UTC	PRESIDÊNCIA DA REPÚBLICA
BOLSONARO NEWS 3507815521	170.246.252.104	01/05/2020	10:09:40	UTC	PRESIDÊNCIA DA REPÚBLICA
BOLSONARO NEWS 3507815521	170.246.252.104	02/05/2020	11:19:03	UTC	PRESIDÊNCIA DA REPÚBLICA
BOLSONARO NEWS 3507815521	170.246.252.104	02/05/2020	19:30:45	UTC	PRESIDÊNCIA DA REPÚBLICA
BOLSONARO NEWS 3507815521	170.246.252.104	02/05/2020	19:52:18	UTC	PRESIDÊNCIA DA REPÚBLICA
BOLSONARO NEWS 3507815521	170.246.252.104	04/05/2020	11:30:41	UTC	PRESIDÊNCIA DA REPÚBLICA
BOLSONARO NEWS 3507815521	170.246.252.102	04/05/2020	16:24:16	UTC	PRESIDÊNCIA DA REPÚBLICA

BOLSONARO NEWS 3507815521	170.246.252.104	05/05/2020	10:45:56	UTC	PRESIDÊNCIA DA REPÚBLICA
Tercio Arnaud Tomaz 100005445612276	170.246.252.102	05/05/2020	11:56:17	UTC	PRESIDÊNCIA DA REPÚBLICA
BOLSONARO NEWS 3507815521	170.246.252.102	05/05/2020	12:52:43	UTC	PRESIDÊNCIA DA REPÚBLICA
BOLSONARO NEWS 3507815521	170.246.252.104	06/05/2020	10:49:18	UTC	PRESIDÊNCIA DA REPÚBLICA
BOLSONARO NEWS 3507815521	170.246.252.104	06/05/2020	10:55:29	UTC	PRESIDÊNCIA DA REPÚBLICA
BOLSONARO NEWS 3507815521	170.246.252.102	06/05/2020	16:06:41	UTC	PRESIDÊNCIA DA REPÚBLICA
BOLSONARO NEWS 3507815521	170.246.252.104	07/05/2020	10:16:50	UTC	PRESIDÊNCIA DA REPÚBLICA
BOLSONARO NEWS 3507815521	170.246.252.104	07/05/2020	10:53:41	UTC	PRESIDÊNCIA DA REPÚBLICA
BOLSONARO NEWS 3507815521	170.246.252.104	07/05/2020	11:06:37	UTC	PRESIDÊNCIA DA REPÚBLICA
Tercio Arnaud Tomaz 100005445612276	170.246.252.102	07/05/2020	11:36:50	UTC	PRESIDÊNCIA DA REPÚBLICA
BOLSONARO NEWS 3507815521	170.246.252.102	07/05/2020	12:59:14	UTC	PRESIDÊNCIA DA REPÚBLICA
BOLSONARO NEWS 3507815521	170.246.252.104	07/05/2020	21:39:22	UTC	PRESIDÊNCIA DA REPÚBLICA
BOLSONARO NEWS 3507815521	170.246.252.104	07/05/2020	22:34:51	UTC	PRESIDÊNCIA DA REPÚBLICA
BOLSONARO NEWS 3507815521	170.246.252.104	08/05/2020	11:14:46	UTC	PRESIDÊNCIA DA REPÚBLICA
BOLSONARO NEWS 3507815521	170.246.252.104	11/05/2020	10:14:03	UTC	PRESIDÊNCIA DA REPÚBLICA
BOLSONARO NEWS 3507815521	170.246.252.102	11/05/2020	17:22:20	UTC	PRESIDÊNCIA DA REPÚBLICA
BOLSONARO NEWS 3507815521	170.246.252.104	12/05/2020	11:24:20	UTC	PRESIDÊNCIA DA REPÚBLICA
BOLSONARO NEWS 3507815521	170.246.252.104	12/05/2020	11:25:03	UTC	PRESIDÊNCIA DA REPÚBLICA
BOLSONARO NEWS 3507815521	170.246.252.104	12/05/2020	11:32:30	UTC	PRESIDÊNCIA DA REPÚBLICA
BOLSONARO NEWS 3507815521	170.246.252.104	12/05/2020	13:48:25	UTC	PRESIDÊNCIA DA REPÚBLICA
BOLSONARO NEWS 3507815521	170.246.252.104	12/05/2020	13:49:00	UTC	PRESIDÊNCIA DA REPÚBLICA
BOLSONARO NEWS 3507815521	170.246.252.104	12/05/2020	15:05:24	UTC	PRESIDÊNCIA DA REPÚBLICA
Tercio Arnaud Tomaz 100005445612276	170.246.252.102	13/05/2020	11:45:34	UTC	PRESIDÊNCIA DA REPÚBLICA
BOLSONARO NEWS 3507815521	170.246.252.102	13/05/2020	19:53:21	UTC	PRESIDÊNCIA DA REPÚBLICA
BOLSONARO NEWS 3507815521	170.246.252.104	14/05/2020	10:10:14	UTC	PRESIDÊNCIA DA REPÚBLICA

BOLSONARO NEWS 3507815521	170.246.252.102	14/05/2020	16:03:39	UTC	PRESIDÊNCIA DA REPÚBLICA
BOLSONARO NEWS 3507815521	170.246.252.104	15/05/2020	00:13:32	UTC	PRESIDÊNCIA DA REPÚBLICA
BOLSONARO NEWS 3507815521	170.246.252.102	15/05/2020	15:48:19	UTC	PRESIDÊNCIA DA REPÚBLICA
BOLSONARO NEWS 3507815521	170.246.252.104	16/05/2020	10:58:33	UTC	PRESIDÊNCIA DA REPÚBLICA
BOLSONARO NEWS 3507815521	170.246.252.104	16/05/2020	15:02:05	UTC	PRESIDÊNCIA DA REPÚBLICA
BOLSONARO NEWS 3507815521	170.246.252.104	16/05/2020	16:00:34	UTC	PRESIDÊNCIA DA REPÚBLICA
BOLSONARO NEWS 3507815521	170.246.252.104	16/05/2020	16:51:42	UTC	PRESIDÊNCIA DA REPÚBLICA
BOLSONARO NEWS 3507815521	170.246.252.104	16/05/2020	16:52:40	UTC	PRESIDÊNCIA DA REPÚBLICA
BOLSONARO NEWS 3507815521	170.246.252.102	18/05/2020	11:46:16	UTC	PRESIDÊNCIA DA REPÚBLICA
BOLSONARO NEWS 3507815521	170.246.252.104	18/05/2020	19:11:23	UTC	PRESIDÊNCIA DA REPÚBLICA
BOLSONARO NEWS 3507815521	170.246.252.104	19/05/2020	14:01:04	UTC	PRESIDÊNCIA DA REPÚBLICA
BOLSONARO NEWS 3507815521	170.246.252.104	19/05/2020	14:11:08	UTC	PRESIDÊNCIA DA REPÚBLICA
BOLSONARO NEWS 3507815521	170.246.252.102	19/05/2020	15:36:51	UTC	PRESIDÊNCIA DA REPÚBLICA
BOLSONARO NEWS 3507815521	170.246.252.104	19/05/2020	21:11:57	UTC	PRESIDÊNCIA DA REPÚBLICA
BOLSONARO NEWS 3507815521	170.246.252.104	19/05/2020	22:56:31	UTC	PRESIDÊNCIA DA REPÚBLICA
BOLSONARO NEWS 3507815521	170.246.252.104	19/05/2020	22:56:44	UTC	PRESIDÊNCIA DA REPÚBLICA
BOLSONARO NEWS 3507815521	170.246.252.102	20/05/2020	12:59:18	UTC	PRESIDÊNCIA DA REPÚBLICA
Tercio Arnaud Tomaz 100005445612276	170.246.252.102	21/05/2020	11:16:31	UTC	PRESIDÊNCIA DA REPÚBLICA
BOLSONARO NEWS 3507815521	170.246.252.102	21/05/2020	15:51:42	UTC	PRESIDÊNCIA DA REPÚBLICA
BOLSONARO NEWS 3507815521	170.246.252.104	22/05/2020	18:41:28	UTC	PRESIDÊNCIA DA REPÚBLICA
BOLSONARO NEWS 3507815521	170.246.253.116	22/05/2020	23:53:30	UTC	PRESIDÊNCIA DA REPÚBLICA
BOLSONARO NEWS 3507815521	170.246.252.102	25/05/2020	14:09:15	UTC	PRESIDÊNCIA DA REPÚBLICA
BOLSONARO NEWS 3507815521	170.246.253.116	25/05/2020	17:56:42	UTC	PRESIDÊNCIA DA REPÚBLICA
BOLSONARO NEWS 3507815521	170.246.253.116	25/05/2020	18:04:06	UTC	PRESIDÊNCIA DA REPÚBLICA
BOLSONARO NEWS 3507815521	170.246.252.104	26/05/2020	12:05:48	UTC	PRESIDÊNCIA DA REPÚBLICA

BOLSONARO NEWS 3507815521	170.246.253.116	26/05/2020	16:14:41	UTC	PRESIDÊNCIA DA REPÚBLICA
BOLSONARO NEWS 3507815521	170.246.252.102	26/05/2020	16:25:37	UTC	PRESIDÊNCIA DA REPÚBLICA
BOLSONARO NEWS 3507815521	170.246.252.102	27/05/2020	11:53:17	UTC	PRESIDÊNCIA DA REPÚBLICA
BOLSONARO NEWS 3507815521	170.246.252.102	28/05/2020	18:33:20	UTC	PRESIDÊNCIA DA REPÚBLICA
BOLSONARO NEWS 3507815521	170.246.252.102	29/05/2020	12:37:09	UTC	PRESIDÊNCIA DA REPÚBLICA
BOLSONARO NEWS 3507815521	170.246.252.102	01/06/2020	14:01:51	UTC	PRESIDÊNCIA DA REPÚBLICA
BOLSONARO NEWS 3507815521	170.246.252.104	02/06/2020	11:00:44	UTC	PRESIDÊNCIA DA REPÚBLICA
BOLSONARO NEWS 3507815521	170.246.252.104	02/06/2020	11:00:56	UTC	PRESIDÊNCIA DA REPÚBLICA
BOLSONARO NEWS 3507815521	170.246.252.104	02/06/2020	11:18:02	UTC	PRESIDÊNCIA DA REPÚBLICA
BOLSONARO NEWS 3507815521	170.246.252.102	02/06/2020	12:38:35	UTC	PRESIDÊNCIA DA REPÚBLICA
BOLSONARO NEWS 3507815521	170.246.252.104	03/06/2020	10:10:13	UTC	PRESIDÊNCIA DA REPÚBLICA
BOLSONARO NEWS 3507815521	170.246.252.102	04/06/2020	14:19:21	UTC	PRESIDÊNCIA DA REPÚBLICA
BOLSONARO NEWS 3507815521	170.246.253.116	04/06/2020	19:42:57	UTC	PRESIDÊNCIA DA REPÚBLICA
BOLSONARO NEWS 3507815521	170.246.252.104	04/06/2020	20:41:53	UTC	PRESIDÊNCIA DA REPÚBLICA
BOLSONARO NEWS 3507815521	170.246.252.104	08/06/2020	11:33:02	UTC	PRESIDÊNCIA DA REPÚBLICA
BOLSONARO NEWS 3507815521	170.246.252.102	08/06/2020	12:24:28	UTC	PRESIDÊNCIA DA REPÚBLICA
BOLSONARO NEWS 3507815521	170.246.253.116	08/06/2020	18:03:04	UTC	PRESIDÊNCIA DA REPÚBLICA
BOLSONARO NEWS 3507815521	170.246.252.104	09/06/2020	14:00:07	UTC	PRESIDÊNCIA DA REPÚBLICA
BOLSONARO NEWS 3507815521	170.246.252.102	09/06/2020	14:42:34	UTC	PRESIDÊNCIA DA REPÚBLICA
BOLSONARO NEWS 3507815521	170.246.252.102	09/06/2020	19:58:37	UTC	PRESIDÊNCIA DA REPÚBLICA
BOLSONARO NEWS 3507815521	170.246.252.102	09/06/2020	20:17:59	UTC	PRESIDÊNCIA DA REPÚBLICA
BOLSONARO NEWS 3507815521	170.246.252.104	10/06/2020	10:54:20	UTC	PRESIDÊNCIA DA REPÚBLICA
BOLSONARO NEWS 3507815521	170.246.252.102	10/06/2020	12:24:37	UTC	PRESIDÊNCIA DA REPÚBLICA
BOLSONARO NEWS 3507815521	170.246.253.116	10/06/2020	21:40:23	UTC	PRESIDÊNCIA DA REPÚBLICA
BOLSONARO NEWS 3507815521	170.246.252.104	15/06/2020	10:55:24	UTC	PRESIDÊNCIA DA REPÚBLICA

BOLSONARO NEWS 3507815521	170.246.252.102	15/06/2020	11:41:37	UTC	PRESIDÊNCIA DA REPÚBLICA
BOLSONARO NEWS 3507815521	170.246.252.102	16/06/2020	14:40:18	UTC	PRESIDÊNCIA DA REPÚBLICA
BOLSONARO NEWS 3507815521	170.246.252.102	16/06/2020	16:22:26	UTC	PRESIDÊNCIA DA REPÚBLICA
BOLSONARO NEWS 3507815521	170.246.252.102	17/06/2020	12:20:32	UTC	PRESIDÊNCIA DA REPÚBLICA
BOLSONARO NEWS 3507815521	170.246.253.116	19/06/2020	12:19:03	UTC	PRESIDÊNCIA DA REPÚBLICA
BOLSONARO NEWS 3507815521	170.246.252.102	19/06/2020	12:50:43	UTC	PRESIDÊNCIA DA REPÚBLICA
Tercio Arnaud Tomaz 100005445612276	170.246.252.102	19/06/2020	15:38:48	UTC	PRESIDÊNCIA DA REPÚBLICA
BOLSONARO NEWS 3507815521	170.246.252.104	29/06/2020	09:55:29	UTC	PRESIDÊNCIA DA REPÚBLICA
BOLSONARO NEWS 3507815521	170.246.252.102	29/06/2020	14:03:38	UTC	PRESIDÊNCIA DA REPÚBLICA
BOLSONARO NEWS 3507815521	170.246.252.102	30/06/2020	16:51:01	UTC	PRESIDÊNCIA DA REPÚBLICA
Tercio Arnaud Tomaz 100005445612276	170.246.253.116	30/06/2020	17:35:51	UTC	PRESIDÊNCIA DA REPÚBLICA
Tercio Arnaud Tomaz 100005445612276	170.246.253.116	30/06/2020	17:42:31	UTC	PRESIDÊNCIA DA REPÚBLICA
BOLSONARO NEWS 3507815521	170.246.253.116	30/06/2020	19:14:31	UTC	PRESIDÊNCIA DA REPÚBLICA
Tercio Arnaud Tomaz 100005445612276	170.246.252.104	01/07/2020	10:44:55	UTC	PRESIDÊNCIA DA REPÚBLICA
BOLSONARO NEWS 3507815521	170.246.252.104	01/07/2020	10:46:51	UTC	PRESIDÊNCIA DA REPÚBLICA
BOLSONARO NEWS 3507815521	170.246.252.104	01/07/2020	10:51:24	UTC	PRESIDÊNCIA DA REPÚBLICA
Tercio Arnaud Tomaz 100005445612276	170.246.253.116	01/07/2020	11:57:33	UTC	PRESIDÊNCIA DA REPÚBLICA
Tercio Arnaud Tomaz 100005445612276	170.246.253.116	01/07/2020	11:58:55	UTC	PRESIDÊNCIA DA REPÚBLICA
Tercio Arnaud Tomaz 100005445612276	170.246.253.116	01/07/2020	11:59:19	UTC	PRESIDÊNCIA DA REPÚBLICA
Tercio Arnaud Tomaz 100005445612276	170.246.253.116	01/07/2020	12:01:19	UTC	PRESIDÊNCIA DA REPÚBLICA
Tercio Arnaud Tomaz 100005445612276	170.246.252.102	01/07/2020	15:47:13	UTC	PRESIDÊNCIA DA REPÚBLICA
Tercio Arnaud Tomaz 100005445612276	170.246.252.102	01/07/2020	15:47:14	UTC	PRESIDÊNCIA DA REPÚBLICA

A Secretária-Geral da Presidência da República encaminhou na data de 11 novembro de 2020 os dados sobre os usuários, porém devido ao formato do arquivo digital apresentado, foi solicitado na data de 04/12/20 novo envio, conforme os novos parâmetros apresentados.

2 – Câmara dos Deputados:

IP's da Câmara dos Deputados foram utilizados pelas contas **BOLSOFEIOS (5515828786)**, **BOLSOGORDOS (9016732002)** e **Eduardo Guimarães (1733570938)**, pertencentes a **CARLOS EDUARDO GUIMARÃES**, assessor do Deputado Federal Eduardo Bolsonaro, e **BOLSONARO NEWS (3507815521)**, **Tercio Arnaud Tomaz (100005445612276)** e **Tercio Arnaud Tomaz (100011144136195)**, pertencentes a **TÉRCIO ARNAUD TOMAZ**, assessor do Presidente Jair Bolsonaro.

CONTA	ENDEREÇO IP	DATA	HORA	FUSO	OPERADORA
Eduardo Guimarães 1733570938	200.219.133.154	26/05/2017	14:35:23	UTC	Camara dos Deputados
BOLSOFEIOS 5515828786	200.219.133.154	26/05/2017	14:35:23	UTC	Camara dos Deputados
BOLSOFEIOS 5515828786	200.219.133.154	26/05/2017	14:36:57	UTC	Camara dos Deputados
BOLSOFEIOS 5515828786	200.219.132.75	29/05/2017	19:02:49	UTC	Camara dos Deputados
BOLSOFEIOS 5515828786	200.219.132.75	30/05/2017	17:03:53	UTC	Camara dos Deputados
BOLSOFEIOS 5515828786	200.219.132.75	30/05/2017	23:11:58	UTC	Camara dos Deputados
BOLSONARO NEWS 3507815521	200.219.132.75	31/05/2017	14:29:45	UTC	Camara dos Deputados
BOLSONARO NEWS 3507815521	200.219.132.75	31/05/2017	14:41:49	UTC	Camara dos Deputados
BOLSONARO NEWS 3507815521	200.219.132.75	31/05/2017	14:43:24	UTC	Camara dos Deputados
BOLSONARO NEWS 3507815521	200.219.132.75	31/05/2017	14:44:25	UTC	Camara dos Deputados
BOLSONARO NEWS 3507815521	200.219.132.75	31/05/2017	14:45:39	UTC	Camara dos Deputados
Tercio Arnaud Tomaz 100011144136195	200.219.133.154	31/05/2017	15:51:38	UTC	Camara dos Deputados
BOLSONARO NEWS 3507815521	200.219.132.75	31/05/2017	16:51:22	UTC	Camara dos Deputados
BOLSONARO NEWS 3507815521	200.219.132.75	31/05/2017	18:09:28	UTC	Camara dos Deputados
BOLSONARO NEWS 3507815521	200.219.132.75	31/05/2017	18:14:39	UTC	Camara dos Deputados
BOLSONARO NEWS 3507815521	200.219.132.75	31/05/2017	18:18:34	UTC	Camara dos Deputados
BOLSONARO NEWS 3507815521	200.219.132.75	31/05/2017	18:21:10	UTC	Camara dos Deputados
BOLSONARO NEWS 3507815521	200.219.132.75	31/05/2017	20:40:13	UTC	Camara dos Deputados
BOLSONARO NEWS 3507815521	200.219.132.75	31/05/2017	22:28:42	UTC	Camara dos Deputados

FACEBOOK

1 Hacker Way
Menlo Park
CA 94025

Nós entendemos que Vossa Excelência, Ministro Alexandre de Moraes, está requisitando informações sobre a nossa recente remoção de uma rede de 35 (trinta e cinco) contas do Facebook, 14 páginas e 1 grupo e 38 contas no Instagram por comportamento inautêntico coordenado (CIB) (veja: <https://about.fb.com/br/news/2020/07/removendo-comportamento-inautentico-coordenado/>)

Nós definimos comportamento inautêntico coordenado em nossas plataformas como grupos de contas e Páginas que trabalham em conjunto para enganar as pessoas sobre quem elas são e o que estão fazendo. Quando nós encontramos campanhas domésticas, não governamentais, nas quais o uso de contas falsas é essencial para a operação, nós removemos todas as contas autênticas e inautênticas, Páginas e grupos diretamente envolvidos nessa atividade. Veja: <https://about.fb.com/br/news/2019/10/como-lidamos-com-comportamentos-inautenticos-em-nossas-plataformas-atualizacao-na-politica/>

A política de CIB ancora-se na coordenação. Isso significa que nossa decisão em aplicar nossas políticas é feita com base na cumplicidade da rede. A decisão em uma rede de CIB é que a rede como um todo é considerada violadora da política.

Nós encontramos essa atividade como parte de nossas investigações sobre comportamento inautêntico coordenado no Brasil a partir de notícias na imprensa e referências durante audiência no Congresso brasileiro.

A rede consistia em vários grupos com atividade conectada que utilizavam uma combinação de contas duplicadas e contas falsas — algumas das quais tinham sido detectadas e removidas por nossos sistemas automatizados — para evitar aplicação de nossas políticas, criar pessoas fictícias fingindo serem repórteres, publicar conteúdo e gerenciar Páginas fingindo ser veículos de notícias.

As pessoas por trás desta atividade coordenaram entre si e utilizaram contas falsas como parte central de suas operações para se ocultar, e é com base nessa violação de política que estamos agindo. Quando investigamos e removemos tais operações, nos concentramos no comportamento, e não no conteúdo — independentemente de quem esteja por trás dessas redes, qual conteúdo elas compartilhem, ou se elas são estrangeiras ou domésticas.

Com relação ao Atlantic Council, nós esclarecemos que Facebook, Inc. e Atlantic Council são entidades independentes. O Facebook, Inc. e Atlantic Council anunciaram uma parceria em 2018 para combater desinformação e interferência em eleições, mas o Atlantic Council conduz de forma independente suas investigações de comportamento inautêntico coordenado. Para sua conveniência, anexamos uma cópia do original e a tradução do relatório de investigação independente do Atlantic Council (Documento 1).

Por fim, veja em anexo nosso relatório interno que inclui a lista de alvos removidos da nossa plataforma em 8 de Julho de 2020, bem como a descrição da evidência identificada para nossa decisão (Documento 2).

Nós agradecemos e esperamos que essa informação seja útil.

Atenciosamente,
Facebook, Inc.

FACEBOOK

FACEBOOK

1 Hacker Way
Menlo Park
CA 94025

We understand that Your Honor Justice Alexandre de Moraes is seeking information regarding our recent removal of a network of 35 (thirty-five) Facebook accounts, 14 (fourteen) pages and 1 (one) group and 38 (thirty-eight) Instagram accounts for coordinated inauthentic behavior (CIB) (see: <https://about.fb.com/news/2020/07/removing-political-coordinated-inauthentic-behavior/>)

We define Coordinated Inauthentic Behavior (CIB) on our platforms as groups of accounts and Pages working together to mislead people about who they are and what they're doing. When we find domestic, non-government campaigns in which the use of fake accounts is central to the operation, we will remove all inauthentic and authentic accounts, Pages and groups directly involved in this activity. See: <https://about.fb.com/news/2019/10/inauthentic-behavior-policy-update/>

The CIB policy anchors on coordination. Which means our decision on enforcement is made by complicity in the network. The decision in a CIB network is the entire network as a whole is considered violating.

We found this activity as part of our investigation into suspected coordinated inauthentic behavior in Brazil reported on by the press and referenced in recent congressional testimony in Brazil.

This network consisted of several clusters of connected activity that relied on a combination of duplicate and fake accounts — some of which had been detected and disabled by our automated systems — to evade enforcement, create fictitious personas posing as reporters, post content, and manage Pages masquerading as news outlets.

The people behind this activity coordinated with one another and used fake accounts as a central part of their operations to mislead people about who they are and what they are doing, and that was the basis for our action. When we investigate and remove these operations, we focus on behavior rather than content, no matter who's behind them, what they post, or whether they're foreign or domestic.

With respect to the Atlantic Council, we clarify that Facebook, Inc. and the Atlantic Council are independent entities. Facebook, Inc. and the Atlantic Council announced a partnership in 2018 to fight misinformation and election interference, but the Atlantic Council independently conducts its investigations relating to CIB. For your convenience, please find attached a copy and a translation of the Atlantic Council's independent investigation report (Exhibit 1).

Lastly, please find attached our internal report including the list of assets removed from our platforms on July 8, 2020, as well as a description of the evidence that we identified for our determination (Exhibit 2).

Thank you and we hope this information is helpful.

Sincerely,
Facebook, Inc.

FACEBOOK

FACEBOOK

Documento 1



MONICA HRUBY
TRADUTORA PÚBLICA E INTÉRPRETE COMERCIAL JURAMENTADA
IDIOMA INGLÊS
Membro da Associação Profissional de Tradutores Públicos e Intérpretes Comerciais
Juramentados do Estado de Rio de Janeiro (ATP-RIO)

Fl. 949
SR/PF/DF
2020.0124709

TRADUÇÃO NO. 1327

CERTIFICO E DOU FÉ, para os devidos fins, que me foi apresentado relatório em link eletrônico designado "<https://medium.com/dfrlab/facebook-removes-inauthentic-network-linked-to-bolsonaro-allies-5927b0ae750d>", para tradução pública do inglês para o vernáculo, o que faço em razão de meu ofício nos termos que se seguem ---

Facebook remove rede de contas inautênticas ligadas a apoiadores de Bolsonaro

Operação de influência promoveu o Presidente do Brasil Jair Bolsonaro e atacou seus rivais

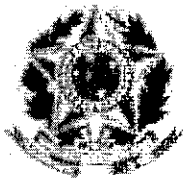


@DFRLab [Digital Forensic Research Lab – Laboratório de Pesquisa Forense Digital]



Seguir Jul 8 · 13 min leitura

O presidente do Brasil, Jair Bolsonaro, fala com jornalistas enquanto usa a máscara protetora, ao chegar ao Palácio da Alvorada no meio da pandemia da COVID-19, em Brasília, dia 22 de maio de 2020. (Fonte: REUTERS/Adriano Machado TPX IMAGENS DO DIA/Foto de Arquivo)



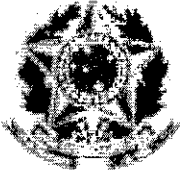
TRADUÇÃO NO. 1327

O Facebook anunciou em 8 de janeiro de 2020 que havia removido uma rede de contas, páginas e um grupo próximo ao Presidente do Brasil Jair Bolsonaro e ao partido de direita que lhe alçou à presidência, o Partido Social Liberal (PSL).

A companhia declarou que a rede está ligada a funcionários dos gabinetes de Bolsonaro e de seus filhos Eduardo e Flávio Bolsonaro – respectivamente deputado federal e senador – bem como a dois deputados estaduais do PSL, Alana Passos e Anderson Moraes. A DRFLab não confirmou a ligação com Flavio Bolsonaro, mas verificou que a rede está conectada a um terceiro filho, Carlos Bolsonaro, enquanto que outra é usada pelo deputado estadual Coronel Nishikawa, do PSL. As contas removidas somavam em conjunto mais de 2 milhões de seguidores.

No curso de sua campanha eleitoral de 2018, os rivais políticos de Bolsonaro -incluindo antigos aliados e ex-membros de seu governo - foram visados, sofrendo ataques e assédio online. Esses ataques não diminuíram quando Bolsonaro tomou posse; pelo contrário, foi lhes dado legitimidade institucional. De acordo com pessoas anteriormente próximas a Bolsonaro, um grupo de seus apoiadores denominado “Gabinete do Ódio” está atualmente envolvido na coordenação de campanhas de assédio e desinformação direcionadas a políticos, agentes governamentais e jornalistas que criticam Bolsonaro, supostamente contando com apoio institucional. Uma parte central dessa estratégia é a manipulação da informação, inclusive desinformação.

O Supremo Tribunal Federal do Brasil está investigando o financiamento de campanhas de desinformação e assédio contra a corte e seus ministros. Em 27 de maio de 2020, a Política



MONICA HRUBY
TRADUTORA PÚBLICA E INTÉRPRETE COMERCIAL JURAMENTADA
IDIOMA INGLÊS
Membro da Associação Profissional de Tradutores Públicos e Intérpretes Comerciais
Juramentados do Estado de Rio de Janeiro (ATP-RIO)

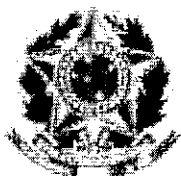
Fl. 951
SR/PF/DF
2020.0124709

TRADUÇÃO NO. 1327

Federal cumpriu mandados de busca e apreensão contra 29 empresários e influenciadores como parte do inquérito em curso no Supremo. A decisão do Supremo Tribunal Federal menciona uma conta no Twitter (@bolsoneas) que, por sinal, pertence a uma das pessoas responsáveis pelos perfis e contas subsequentemente removidas pelo Facebook. Considerando que membros do seu círculo íntimo estão enfrentando investigações abertas para apurar suposta prática de atos ilícitos, Jair Bolsonaro tem travado guerra política contra o Supremo Tribunal e o Congresso. Ataques online contra essas instituições e seus membros resvalaram para o mundo off-line, com apoiadores do presidente envolvidos em protestos agressivos nas ruas clamando pelo seu fechamento.

De acordo com Facebook, um conjunto de 88 contas – 14 páginas no Facebook, 35 contas pessoais, 38 contas no Instagram e um grupo – tinha comportamento inautêntico coordenado ao operar uma rede direcionada a enganar sistematicamente o público nacional ocultando as identidades dos operadores. Em seu anúncio público, o Facebook declarou que:

“Essa rede consistia de agrupamentos de atividade conectada que usava uma combinação de contas falsas e duplicadas – algumas das quais que tinham sido detectadas e removidas por nossos sistemas automatizados – para evitar a aplicação de nossas políticas. A atividade incluiu a criação de pessoas fictícias fingindo ser repórteres, publicação de conteúdo e gerenciamento de Páginas fingindo ser veículos de notícias. Os conteúdos publicados eram sobre notícias e eventos locais, incluindo política e eleições, memes políticos, críticas à oposição política, organizações de mídia e jornalistas, e mais recentemente sobre a pandemia do coronavírus. Alguns conteúdos publicados por essa rede já tinham sido removidos por violação de nossos Padrões de Comunidade, incluindo discurso de ódio.”



MONICA HRUBY
TRADUTORA PÚBLICA E INTÉRPRETE COMERCIAL JURAMENTADA
IDIOMA INGLÊS

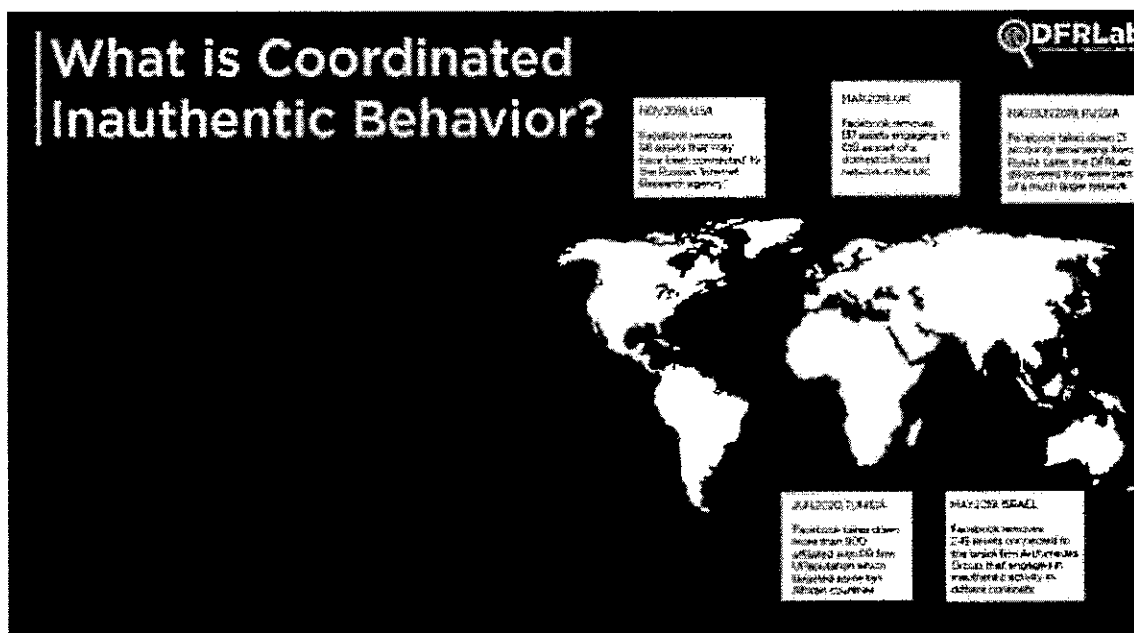
Membro da Associação Profissional de Tradutores Públicos e Intérpretes Comerciais
 Juramentados do Estado de Rio de Janeiro (ATP-RIO)

Fl. 952
 SR/PF/DF
 2020.0124709

TRADUÇÃO NO. 1327

Chegamos nessa atividade como parte de nossa investigação sobre comportamento inautêntico coordenado no Brasil que foi noticiado na imprensa e por meio de referências durante audiência no Congresso.

Embora os responsáveis tentassem ocultar suas identidades e coordenação, as nossas investigações encontraram ligações de pessoas associadas ao PSL e a alguns dos funcionários nos gabinetes de Anderson Moraes, Alana Passos Eduardo Bolsonaro (PSL-SP), Flávio Bolsonaro e Jair Bolsonaro”.



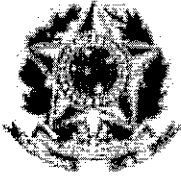
O que é Comportamento Inautêntico Coordenado?

[DFRLab Logo]

[Texto da esquerda]

Uso de múltiplas contas no Facebook ou no Instagram, em trabalho coordenado, para enganar as pessoas ou o Facebook:

- quanto à identidade, propósito, ou origem da entidade que representam;



TRADUÇÃO NO. 1327

- quanto à popularidade do conteúdo ou das contas do Facebook ou do Instagram;
- quanto ao propósito de um público ou uma comunidade;
- quanto à fonte ou a origem do conteúdo;
- para evitar a aplicação dos padrões da comunidade;

Onde o uso de contas falsas figura como elemento central da operação.

Fonte: Facebook

[Texto ao redor do mapa, sentido horário]

NOV 2018 EUA

O Facebook remove 141 contas que “possam ter sido conectadas” à “Agência de Pesquisa na Internet” russa.

MAR 2019 Reino Unido

O Facebook remove 137 contas que realizam comportamento inautêntico coordenado como parte de uma rede no Reino Unido com foco nacional.

MAI/JUN 2019 RÚSSIA

O Facebook remove 21 contas “emanando da Rússia. Mais tarde, a DFRLab descobriu que faziam parte de uma rede muito maior.

MAI 2019 ISRAEL

O Facebook remove 245 contas ligados à empresa israelense Archimedes Group, que atuava em vários continentes.

JUN 2020 TUNÍSIA

O Facebook remove mais do que 900 [contas] afiliadas à empresa de relações públicas UReputation, que tinha uns dez países africanos como alvo.

A DFRLab teve acesso a um subconjunto de 80 contas antes de serem removidas da plataforma como resultado de sua parceria com o Facebook que monitora interferência eleitoral. Entre essas contas estavam contas duplicadas e falsas que promoveram Bolsonaro e seus aliados em vários grupos do Facebook, além de páginas com centenas de milhares de seguidores que publicaram memes pró-Bolsonaro e outros conteúdos que depreciavam



TRADUÇÃO NO. 1327

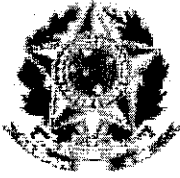
seus críticos. Embora as páginas não declarassem abertamente que estavam ligadas a Bolsonaro e seus aliados, várias estavam ligadas a funcionários de políticos pró-Bolsonaro. É de se notar que o envolvimento dos funcionários na operação pode indicar um possível malversação de fundos públicos, pois muitas das postagens foram publicadas durante o horário de trabalho.

Parte da rede foi criada antes das eleições de 2018 e atuou para promover Bolsonaro e atacar seus oponentes durante a campanha, às vezes empregando meios de comunicação hiperpartidários. Esse comportamento é consistente com relatos de como o suposto Gabinete de Ódio opera. Mais recentemente, algumas das contas atacaram o Congresso e o Supremo Tribunal Federal e foram, bem como Bolsonaro fez, levando adiante a ideia que COVID-19 não era uma ameaça séria, sugerindo que o Brasil não deveria adotar medidas de distanciamento social. Em 7 de julho de 2020, o Brasil registrou mais de 66.800 mortes e 1,67 milhões de casos de COVID - 19, incluindo o próprio Jair Bolsonaro .

Os jogadores

A DFRLab conseguiu recriar a rede de contas observando propriedade de contas entre si, seguidores e padrões semelhantes entre eles.

As contas da rede pertenciam a vários grupos, divididos pela DFRLab por cidades em que os funcionários operavam as mesmas estavam baseados: Brasília, Rio de Janeiro e São Bernardo do Campo. O maior subconjunto da rede parecia estar conectado à operação do



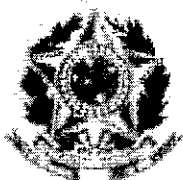
MONICA HRUBY
TRADUTORA PÚBLICA E INTÉRPRETE COMERCIAL JURAMENTADA
IDIOMA INGLÊS
Membro da Associação Profissional de Tradutores Públicos e Intérpretes Comerciais
Juramentados do Estado de Rio de Janeiro (ATP-RIO)

Fl. 955
SR/PF/DF
2020.0124709

TRADUÇÃO NO. 1327

Rio de Janeiro, vinculada aos deputados estaduais do Rio Alana Passos e Anderson Moraes. O presidente Bolsonaro morava no Rio e foi um parlamentar representando o estado por quase 30 anos.

Esses subconjuntos empregavam estratégias únicas que os diferenciavam um do outro. Enquanto os conjuntos Rio e São Bernardo fizeram uso proeminente de contas duplicadas e falsas, a DFRLab identificou poucos perfis falsos no grupo de Brasília. Além disso, os grupos Rio de Janeiro e São Bernardo operavam meios de comunicação externos hiperpartidários, o que não era o caso de Brasília.



MONICA HRUBY

TRADUTORA PÚBLICA E INTÉRPRETE COMERCIAL JURAMENTADA

IDIOMA INGLÊS

Membro da Associação Profissional de Tradutores Públicos e Intérpretes Comerciais
Juramentados do Estado de Rio de Janeiro (ATP-RIO)

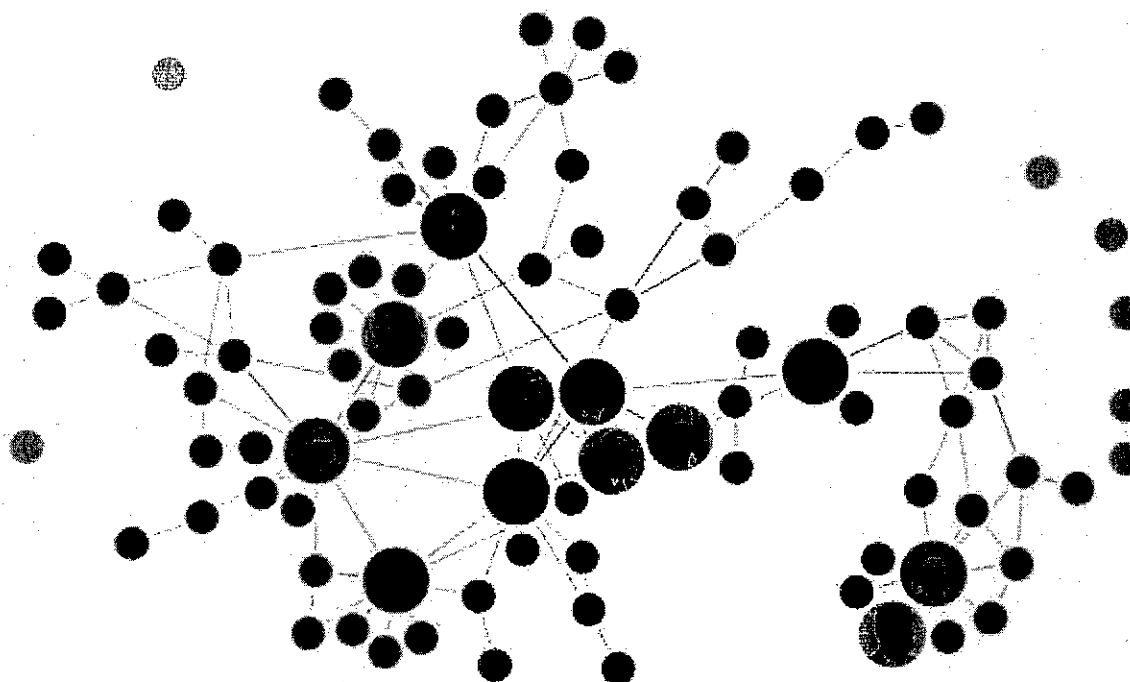
Fl. 956

SR/PF/DF

2020.0124709

TRADUÇÃO NO. 1327

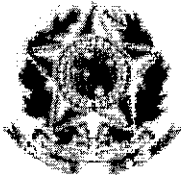
● Brasília ● Not removed ● Rio de Janeiro ● São Bernardo ● Previously removed ● Undefined
● Bolsonaro family



O gráfico mostra as conexões entre as contas e páginas; os nodos com imagens representam autoridades, funcionários e ex-funcionários identificados pela DFRLab. As contas da família Bolsonaro não foram removidas. Uma versão interativa do gráfico pode ser acessada [aqui](#). (Fonte: @luizabandeira/DFRLab)

[Linha superior: Brasília, não removida, Rio de Janeiro, São Bernardo, removida anteriormente, não definida, família Bolsonaro]

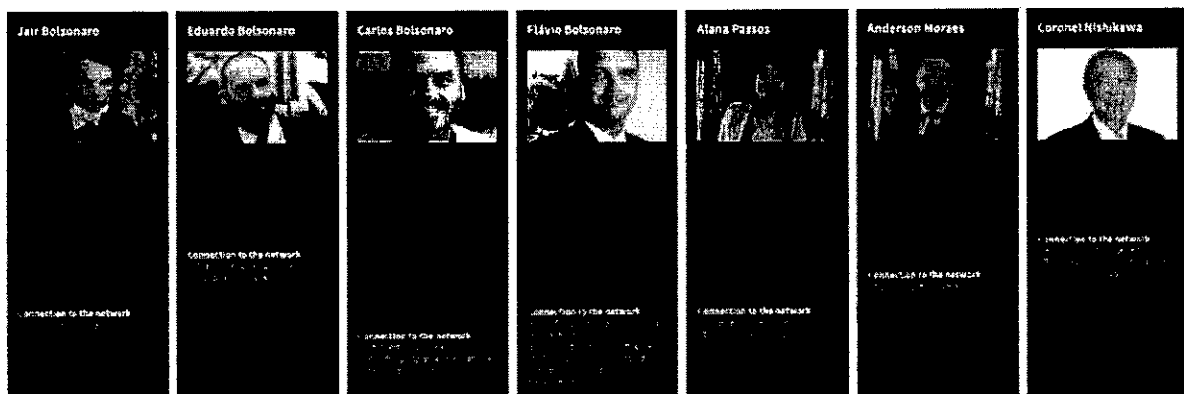
Ao todo, os atuais e ex-funcionários de cinco funcionários do governo foram identificados pela DFRLab como ligados à operação, incluindo funcionários do



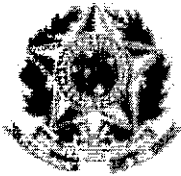
TRADUÇÃO NO. 1327

presidente Jair Bolsonaro, dois de seus filhos, Eduardo e Carlos Bolsonaro, Alana Passos e Anderson Moraes, membros da casa legislativa do estado do Rio de Janeiro; e Coronel Nishikawa, da assembleia legislativa do estado de São Paulo. O Facebook também mencionou funcionários de Flávio Bolsonaro, mas essa constatação não pôde ser corroborada pela DFRLab, pois as contas conectadas a ele não estavam mais na plataforma e, portanto, não faziam parte do conjunto que foi analisado. Por outro lado, o Facebook não mencionou Carlos Bolsonaro em sua declaração oficial, mas a DFRLab verificou que um dos funcionários envolvidos na operação trabalhava para ele. O Coronel Nishikawa também não foi mencionado pelo Facebook.

Nenhuma dessas autoridades teve suas contas pessoais removidas e o Facebook não encontrou evidências na plataforma que as conectassem diretamente às contas não autênticas. Os operadores do esquema, no entanto, incluem membros de sua equipe atual e antiga, alguns dos quais tiveram suas contas removidas pelo Facebook.



[Da esquerda para a direita]



TRADUÇÃO NO. 1327

Jair Bolsonaro – Presidente desde o dia 1º de janeiro de 2019, eleito pelo PSL, mas atualmente sem partido. O governo Bolsonaro, hoje, tem índice de aprovação de 32% no Brasil, segundo a Datafolha. A condução da pandemia do COVID-19 por Bolsonaro, as investigações envolvendo a si e seu círculo mais próximo, e outras crises, têm afetado de maneira drástica a sua popularidade. Conexão com a rede: Empregador de Tércio Arnaud.

Eduardo Bolsonaro – Filho de Jair Bolsonaro, Deputado Federal, do PSL. Identificado como membro do “Gabinete do Ódio” pela deputada Joice Hasselmann. Conexão com a rede: Empregador de Paulo “Chuchu” e Eduardo Guimarães.

Carlos Bolsonaro – Filho de Jair Bolsonaro, vereador pelo Rio de Janeiro, atualmente do partido Republicanos. No inquérito parlamentar, foi identificado como um dos líderes dos ataques coordenados contra inimigos do Bolsonaro, mas nenhuma prova dessa alegação foi apresentada. O jornal Folha de São Paulo também afirmou que a Polícia Federal havia identificado Carlos como membro da operação “fake news”. Conexão com a rede: Antigo empregador do Tércio Arnaud. Na sua comunicação oficial, o Facebook não mencionou Carlos.

Flávio Bolsonaro – Filho de Jair Bolsonaro, anteriormente deputado estadual pelo Rio de Janeiro e atual senador, desde 2019. Atualmente, membro do partido Republicanos. Flávio é foco de investigação sobre operações financeiras ilícitas; também, antigamente, empregava indivíduos suspeitos de fazerem parte de grupos paramilitares no Rio, também conhecidos como “milícias”, e seus parentes. Conexão com a rede: Na sua declaração oficial, o Facebook afirmou que os empregados do Flávio tinham conexões com a rede; a DFRLab não encontrou provas disso no subconjunto de contas às quais teve acesso.

Alana Passos – Deputada Estadual pelo Rio de Janeiro, membro do PSL. Foi eleita com o apoio de Bolsonaro e chama o presidente e sua família de “amigos”. Ela estava dentre os nomes finais para ser candidata à prefeitura da cidade de Queimados nas eleições de 2020. Identificada como ligada ao “Gabinete do Ódio”



TRADUÇÃO NO. 1327

pela Deputada Federal Joice Hasselman. Conexão com a rede: Anteriormente empregadora de Leonardo “Bolsoneas” Rodrigues.

Anderson Moraes – Deputado Estadual pelo Rio de Janeiro, membro do PSL e apoiador de Bolsonaro. Emprega a mãe de Eduardo, Carlos e Flávio, Rogéria Bolsonaro, no seu gabinete. Pertence a um grupo ativista de direita chamado “Ideologia Brasil” que também inclui Leonardo Rodrigues. Conexão com a rede: É empregador de Vanessa Navarro.

Coronel Nishikawa – Deputado Estadual por São Paulo, membro do PSL e apoiador de Bolsonaro. Sua base principal eleitoral fica na região de São Bernardo do Campo, onde ele está estabelecido. Conexão com a rede: Emprega Jonathan Benetti; na sua comunicação oficial, o Facebook não mencionou Nishikawa.

O único operador diretamente empregado por Bolsonaro era Tercio Arnaud Tomaz, assessor de gabinete do presidente. Arnaud é mais conhecido como gerente da popular página do Facebook “Bolsonaro Oppressor 2.0”, uma página pró-Bolsonaro no Facebook que tinha cerca de 1 milhão de seguidores, mas atualmente está desativado. Em 2019, os meios de comunicação revelaram que, apesar de ser listado como funcionário de Carlos Bolsonaro na Assembleia Legislativa do Rio, Arnaud estava trabalhando com a equipe de comunicação digital na campanha presidencial de Bolsonaro .

Arnaud atualmente trabalha em um escritório a alguns metros do gabinete presidencial de Bolsonaro, de acordo com relatos da mídia, e tem um salário mensal de R\$13.600 (cerca de US\$ 2.400). Segundo ex-aliados de Bolsonaro, o chamado Gabinete do



TRADUÇÃO NO. 1327

Ódio é supostamente dirigido por Arnaud, ao lado de outros dois funcionários: José Matheus Salles Gomes e Mateus Matos Diniz.



A imagem mostra a página do Facebook de Arnaud, uma foto que ele postou com Bolsonaro e uma imagem do seu cadastro no governo federal mostrando que ele é “assessor especial” para o presidente com salário mensal de R\$ 13,600.
(Fonte: Facebook, esquerda; Portal da Transparência do Governo Federal/arquivo, à direita)

Um funcionário de Eduardo Bolsonaro, Paulo Eduardo Lopes, mais conhecido como Paulo Chuchu, aparece como um dos principais operadores de rede. Paulo Chuchu é o líder da Aliança pelo Brasil na cidade de São Bernardo do Campo, na região da grande São Paulo. Chuchu é empregado de Eduardo Bolsonaro e recebe um salário de R\$ 7.800 (US\$ 1.400) por mês. Em sua página oficial do Facebook, que não foi removida como parte dessa remoção geral, Chuchu afirma que trabalha para a família Bolsonaro há cinco anos.



MONICA HRUBY
TRADUTORA PÚBLICA E INTÉRPRETE COMERCIAL JURAMENTADA
IDIOMA INGLÊS
Membro da Associação Profissional de Tradutores Públicos e Intérpretes Comerciais
Juramentados do Estado de Rio de Janeiro (ATP-RIO)

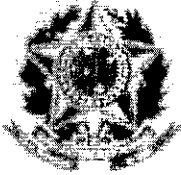
Fl. 961
SR/PE/DF
2020.0124709

TRADUÇÃO NO. 1327

Duas contas que levavam o nome de Eduardo Guimarães - outro funcionário de Eduardo Bolsonaro - também foram removidas. Como nenhuma dessas contas incluía imagens de Guimarães ou outras informações de identificação, a DFRLab não pôde confirmar que as contas estavam conectadas a ele. De acordo com um documento discutido comissão parlamentar de inquérito, Guimarães costumava exibir uma conhecida e extinta página do Instagram chamada “Bolsofeios”, que publicava conteúdo semelhante ao das páginas desta rede.



A imagem mostra a conta no Facebook “Paulo Eduardo”, que pertence a Paulo Chuchu, removida pelo Facebook, e imagens de Chuchu com Bolsonaro; Na direita, o site de transparência da Câmara dos Deputados mostra que ele é empregado por Eduardo Bolsonaro e ganha R\$7.800. (Fonte: Facebook, esquerda e inferior; Portal da Transparência/arquivo, direita superior)



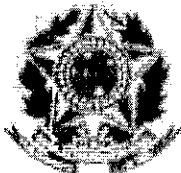
MONICA HRUBY
TRADUTORA PÚBLICA E INTÉRPRETE COMERCIAL JURAMENTADA
IDIOMA INGLÊS
Membro da Associação Profissional de Tradutores Públicos e Intérpretes Comerciais
Juramentados do Estado de Rio de Janeiro (ATP-RIO)

Fl. 962
SR/PE/DF
2020.0124709

TRADUÇÃO NO. 1327

Dois operadores da rede estão ligados a legisladores do Estado do Rio, Alana Passos e Anderson Moraes. Em seu turno, Leonardo Rodrigues de Barros Neto, também conhecido como Leonardo Bolsonéas, criou as páginas “Bolsonéas” no Facebook e Instagram. *Bolsonéas* é uma palavra-valise de Bolsonaro e o primeiro nome de Enéas Ferreira Carneiro, um ex-político conservador no Brasil, já falecido.

Até abril de 2020, Leonardo trabalhava para o congressista Passos, que pertence ao ex-partido de Bolsonaro, PSL . Enquanto funcionário da Passos, recebia um salário de cerca de R\$ 5.000 (cerca de US\$ 960) por mês.



MONICA HRUBY

TRADUTORA PÚBLICA E INTÉRPRETE COMERCIAL JURAMENTADA

IDIOMA INGLÊS

Membro da Associação Profissional de Tradutores Públicos e Intérpretes Comerciais Juramentados do Estado de Rio de Janeiro (ATP-RIO)

Fl. 963

SR/PE/DF

2020.0124709

TRADUÇÃO NO. 1327



RESOLUÇÃO Nº 424/2019... LEONARDO RODRIGUES DE BARROS NETO... ASSEMBLEIA LEGISLATIVA DO ESTADO DO RIO DE JANEIRO... DETALHAMENTO DE FOLHA DE PAGAMENTO... FOLHA DE PAGAMENTO DE JUNHO DE 2019... Valores em Reais

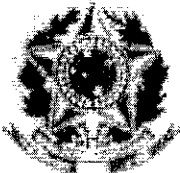
Table with 3 columns: Name, Amount, Position. Row: LEONARDO RODRIGUES DE BARROS NETO, 5.159,18, ASSESSOR PARLAMENTAR V

RESOLUÇÃO Nº 425/2019... VANESSA DO NASCIMENTO NAVARRO... ASSEMBLEIA LEGISLATIVA DO ESTADO DO RIO DE JANEIRO... DETALHAMENTO DE FOLHA DE PAGAMENTO... FOLHA DE PAGAMENTO DE JUNHO DE 2019... Valores em Reais

Table with 3 columns: Name, Amount, Position. Row: VANESSA DO NASCIMENTO NAVARRO, 2.212,46, ASSESSOR PARLAMENTAR VII



A imagens mostram que o Leonardo era empregado da Alana Passos, enquanto Vanessa atualmente trabalha para Anderson Moraes; aparecem em imagens diferentes juntos nos perfis do Leonardo, e os dois receberam e postaram vídeos de Bolsonaro. (Fontes: Vanessa Navarro, Leonardo Barros, Bolsonaro, e Transparência da Alerj)

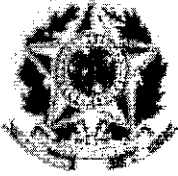


MONICA HRUBY
TRADUTORA PÚBLICA E INTÉRPRETE COMERCIAL JURAMENTADA
IDIOMA INGLÊS
Membro da Associação Profissional de Tradutores Públicos e Intérpretes Comerciais
Juramentados do Estado de Rio de Janeiro (ATP-RIO)

Fl. 964
SR/PF/DF
2020.0124709

TRADUÇÃO NO. 1327

Enquanto isso, Vanessa Navarro, namorada de Leonardo, trabalha para Anderson Moraes na Alerj, a Assembléia Legislativa do Estado do Rio de Janeiro. Ela recebe um salário mensal de cerca de R\$ 2.000 (cerca de US\$ 380 USD). Bolsonaro parece ter ligação pessoal com o casal, visto ter enviado vídeos elogiando Leonardo pela página Bolsonéas e parabenizando Vanessa pelo aniversário dela, que a página postou mais tarde. A página do Twitter de Bolsonéas aparece na investigação de "notícias falsas" do Supremo Tribunal. Leonardo não estava entre as pessoas alvo de batidas policias em 27 de maio, mas o tribunal exigiu que o Twitter lhes desse detalhes sobre o registro da página. O Twitter suspendeu a conta Bolsonéas em 7 de julho.



MONICA HRUBY

TRADUTORA PÚBLICA E INTÉRPRETE COMERCIAL JURAMENTADA

IDIOMA INGLÊS

Membro da Associação Profissional de Tradutores Públicos e Intérpretes Comerciais Juramentados do Estado de Rio de Janeiro (ATP-RIO)

Fl. 965
SR/PF/DF
2020.0124709

TRADUÇÃO NO. 1327





MONICA HRUBY

TRADUTORA PÚBLICA E INTÉRPRETE COMERCIAL JURAMENTADA

IDIOMA INGLÊS

Membro da Associação Profissional de Tradutores Públicos e Intérpretes Comerciais Juramentados do Estado de Rio de Janeiro (ATP-RIO)

Fl. 966
SR/PE/DF
2020.0124709

TRADUÇÃO NO. 1327

[Link para o GIF que mostra que a conta no Twitter do Bolsonaro está ligada à página do Instagram

https://miro.medium.com/max/384/1*ITQIJVnicVrhoEcXAbmKQ.gif]

Disinformation in Brazil



July 25, 2018

Ahead of the October election, Facebook removes 283 assets connected to the conservative group MBL (Free Brazil Movement).



November 12, 2019

After internal disagreements, Bolsonaro decides to leave PSL to found a new party, Aliança pelo Brasil (Alliance for Brazil). As of July 2020, the party was still trying to garner enough support to be registered with the Electoral Justice.

October 18, 2018

Folha de São Paulo newspaper claims that businessmen were financing bulk messaging campaigns against the Workers Party. A member of the party, Fernando Haddad, was the runner-up against Bolsonaro. The Electoral Justice is still investigating this case, which could potentially result in Bolsonaro's removal from office.

February/July, 2020

COVID-19 pandemic arrives in Brazil and Bolsonaro responds by dismissing the seriousness of the disease. As of July 2020, COVID had killed more than 60,000 people and infected more than 1 million. Bolsonaro also joins street protests that demand the closure of the Supreme Court and the Congress. According to a DataFórum poll, 68 percent of Brazilians consider the protests undemocratic.



October 28, 2018

Jair Bolsonaro (PSL) is elected president with 55% of votes after a highly polarizing campaign in which 'fake news' was in the center of the debate.



May 27, 2020

The Brazilian Federal Police raids addresses linked to some important Bolsonaro allies as part of the Supreme Court investigation. Among the targets are politicians, businessmen, and social media influencers, all of whom are allegedly connected to the attacks and dissemination of disinformation against the Court. On June 15, a group launched fireworks at the Supreme Court Building in an attack.

March 14, 2019

After online attacks, the Supreme Court opens an inquiry to investigate disinformation and attacks against the Court and its ministers. "There is no rule of law, no democracy, without a free judiciary and press," says the president of the Court. The inquiry is criticized by other state officials because it was opened by the Supreme Court, rather than the Public Ministry.

June 30, 2020

Amid the COVID-19 pandemic, Brazil's Senate swiftly approves a bill to curb the spread of 'fake news.' Legislation, which still has to pass in the Chamber of Deputies, demands the identification of bots, and that messaging apps keep track of forwarded messages, among other rules. Social media companies and digital rights experts see threats to privacy in the bill.



September 4, 2019



Congress starts a Mixed Parliamentary Inquiry Commission (CPMI) to investigate cyberattacks against democracy and public debate, and the use of fake profiles to influence the results of the 2018 election, among other things. Before December, former Bolsonaro allies, including Alexandre Frota and Joice Hasselmann, tell the Congress commission about the alleged existence of the 'Hitler Cabinet,' a group that supposedly uses anonymous pages and accounts to attack Bolsonaro's allies, government dissidents, and journalists.

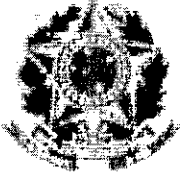
[Da esquerda para a direita, de cima para baixo]

25 de julho de 2018

Antes das eleições de outubro, o Facebook removeu 283 contas ligadas ao grupo conservador MBL (Movimento Brasil Livre).

18 de outubro de 2018

O jornal Folha de São Paulo diz que empresários estavam financiando campanhas de mensagens em massa contra o Partido dos Trabalhadores. Um membro do partido, Fernando Haddad, ficou em segundo lugar contra



TRADUÇÃO NO. 1327

Bolsonaro. A Justiça Eleitoral ainda está investigando o caso, que poderia, potencialmente, resultar em Bolsonaro sendo removido do cargo.

28 de Outubro de 2018

Jair Bolsonaro (PSL) é eleito presidente com 55% dos votos depois de uma campanha altamente polarizadora, na qual o “fake news” estava no núcleo do debate.

14 de março de 2019

Depois de ataques online, o Supremo Tribunal abre um inquérito para investigar a desinformação e os ataques contra o STF e seus ministros. “Não há estado de direito sem judiciário e imprensa livres”, diz o presidente do STF. O inquérito é criticado por outras autoridades do governo por ter sido instaurado pelo Supremo Tribunal, e não pelo Ministério Público.

4 de setembro de 2019

O Congresso instaura uma CPMI para investigar o ciberataque contra a democracia e debate público, e o uso de perfis falsos para influenciar os resultados das eleições de 2018, entre outros assuntos.

Antes de dezembro, aliados antigos do Bolsonaro, incluindo Alexandre Frota e Joice Hasselmann, falam à comissão parlamentar sobre a alegada existência do “Gabinete de Ódio”, um grupo que, supostamente, usa páginas e contas anônimas para atacar os rivais do Bolsonaro, dissidentes do governo e jornalistas.

12 de novembro de 2019

Após desacordos internos, o Bolsonaro resolve deixar o PSL para fundar um novo partido, a Aliança pelo Brasil. Até julho de 2020, o partido ainda estava tentando ganhar apoio suficiente para ser cadastrado junto a Justiça Eleitoral.

Fevereiro/julho de 2020

A pandemia da COVID-19 chega ao Brasil e Bolsonaro responde, negando a gravidade da doença. Até julho, a COVID já havia matado mais de 60.000 pessoas e infectado mais de um milhão. Bolsonaro se junta aos protestos de rua que clamam pelo fechamento do Supremo Tribunal e o Congresso. Segundo pesquisa da Datafolha, 68% dos brasileiros consideram os protestos antidemocráticos.



TRADUÇÃO NO. 1327

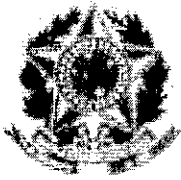
27 de maio de 2020

A Polícia Federal brasileira faz batida em endereços ligados a alguns apoiadores importantes do Bolsonaro como parte da investigação do STF. Entre os alvos são políticos, empresários, e influenciadores da mídia social, todos supostamente ligados aos ataques e à disseminação de desinformação contra o STF. No dia 15 de junho, um grupo lançou fogos de artifício contra o edifício do STF em um ataque.

30 de junho de 2020

Em plena pandemia da COVID-19, o Senado do Brasil aprova às pressas um projeto de lei para coibir a disseminação de "fake news". A legislação – que ainda precisa ser aprovada pela Câmara dos Deputados – determina a identificação de robôs e que os aplicativos de mensagens mantenham registros de mensagens encaminhadas, entre outras regras. As empresas da mídia social e especialistas em direitos digitais veem ameaças à privacidade no projeto.

Por fim, um operador do esquema estava ligado ao deputado estadual de São Paulo Coronel Nishikawa, também do partido PSL, que tem seu principal eleitorado na região de São Bernardo do Campo. Um de seus funcionários, Jonathan William Benetti, usou contas falsas para impulsionar o conteúdo que apoia Bolsonaro e Nishikawa. Duas das contas de Benetti incluem pôsteres de Bolsonaro, um dos quais é uma imagem que mostra o presidente com Nishikawa.



MONICA HRUBY

TRADUTORA PÚBLICA E INTÉRPRETE COMERCIAL JURAMENTADA

IDIOMA INGLÊS

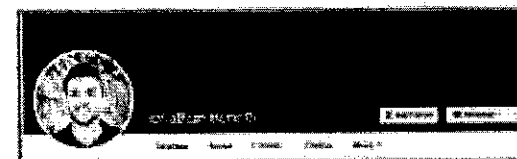
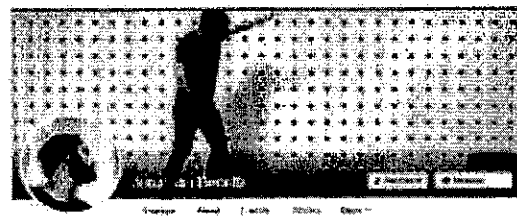
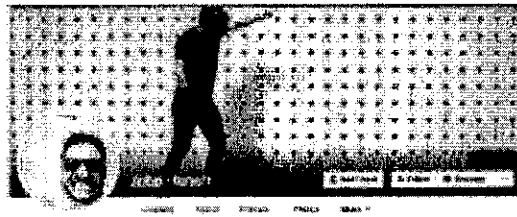
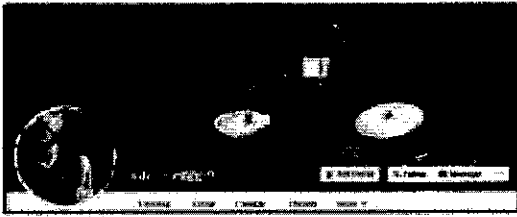
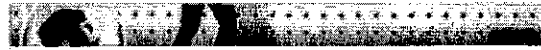
Membro da Associação Profissional de Tradutores Públicos e Intérpretes Comerciais Juramentados do Estado de Rio de Janeiro (ATP-RIO)

Fl. 969

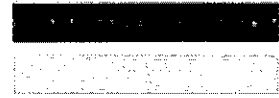
SR/PF/DF

2020.0124709

TRADUÇÃO NO. 1327

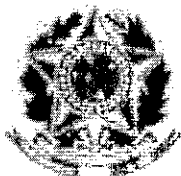


ASSEMBLEIA LEGISLATIVA



12.636.17

Imagem do site da Assembleia Legislativa de São Paulo, mostra Benetti como funcionário do Coronel Nishikawa.



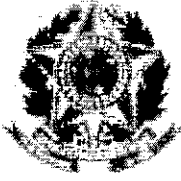
MONICA HRUBY
TRADUTORA PÚBLICA E INTÉRPRETE COMERCIAL JURAMENTADA
IDIOMA INGLÊS
Membro da Associação Profissional de Tradutores Públicos e Intérpretes Comerciais
Juramentados do Estado de Rio de Janeiro (ATP-RIO)

Fl. 970
SR/PF/DF
2020.0124709

TRADUÇÃO NO. 1327

Imagens adicionais indicam que Benetti estava gerenciando contas duplicadas no Facebook. Em uma das contas, ele diz que trabalha para o governo do Estado de São Paulo; na verdade, ele trabalha na assembleia. Muitas contas duplicadas são amigas umas das outras. (Fonte: Jonathan Benetti/Facebook)

C Leonardo Bolsonéas e Vanessa Navarro usaram uma estratégia semelhante de conta falsa e parecem estar conectados a 13 contas que usam variações de seus nomes. Essas contas foram usadas para postar conteúdo pró-Bolsonaro em diferentes grupos e páginas.

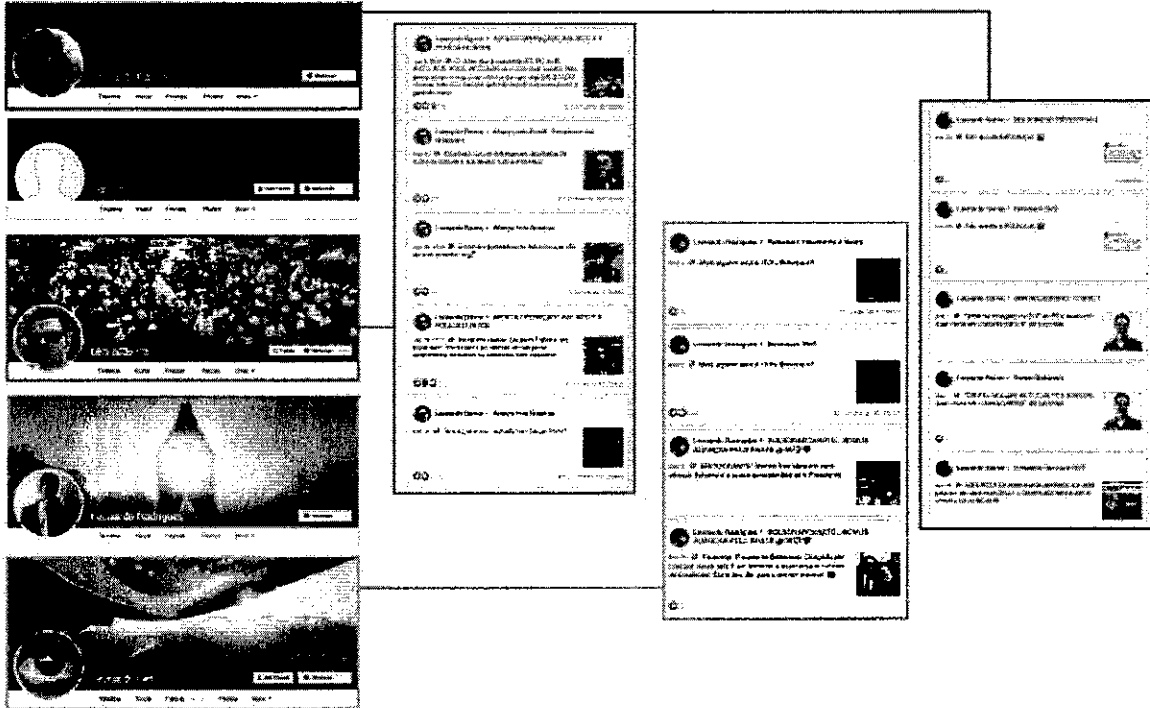


MONICA HRUBY
TRADUTORA PÚBLICA E INTÉRPRETE COMERCIAL JURAMENTADA
IDIOMA INGLÊS

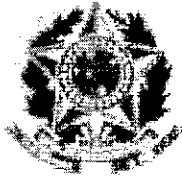
Membro da Associação Profissional de Tradutores Públicos e Intérpretes Comerciais
Juramentados do Estado de Rio de Janeiro (ATP-RIO)

Fl. 971
SR/PF/DF
2020.0124709

TRADUÇÃO NO. 1327



Esquerda: Contas diferentes conectadas a Leonardo. Direita: postagens feitas por essas contas em vários grupos. (Fonte: Facebook)

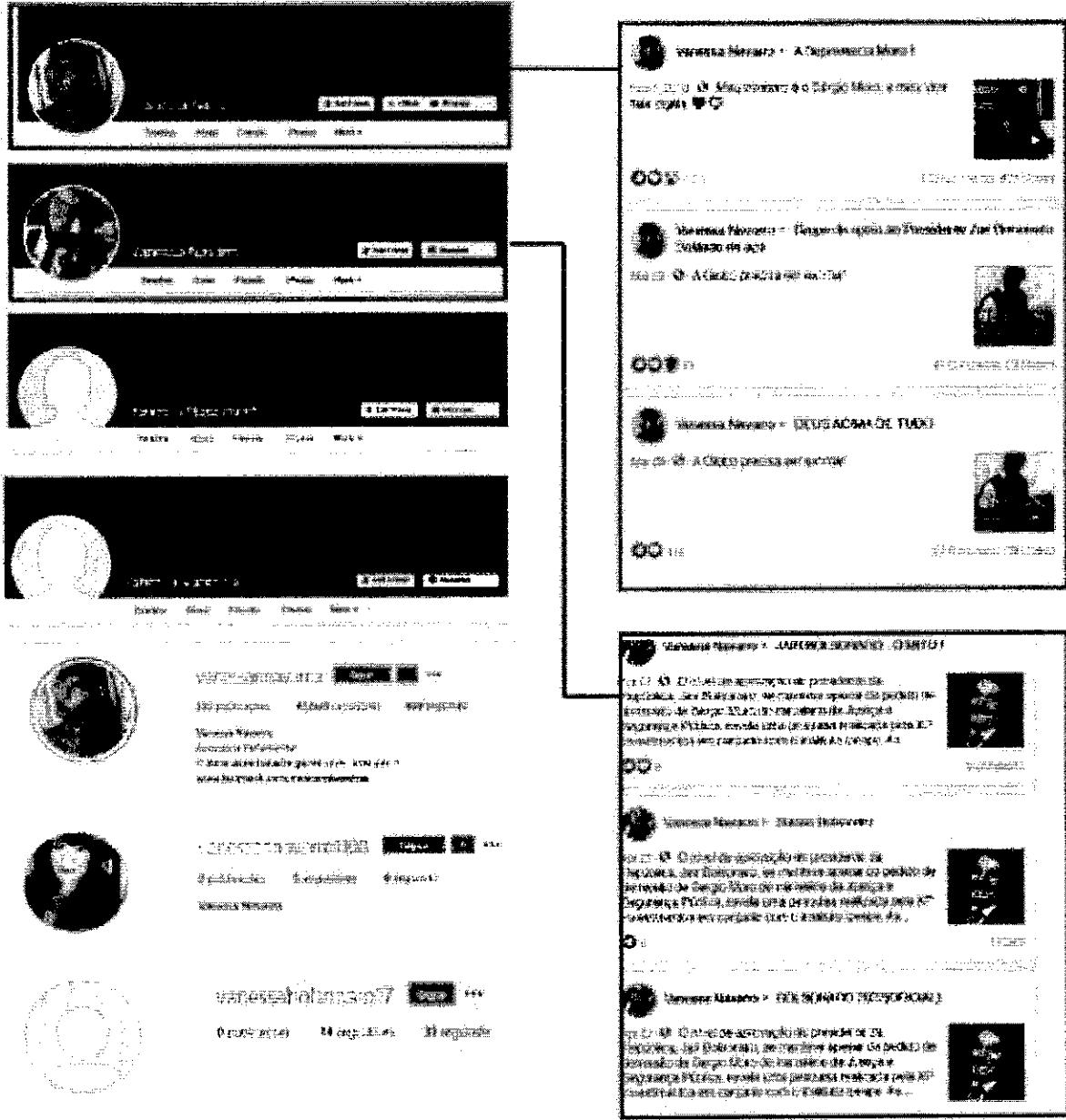


MONICA HRUBY
TRADUTORA PÚBLICA E INTÉRPRETE COMERCIAL JURAMENTADA
IDIOMA INGLÊS

Membro da Associação Profissional de Tradutores Públicos e Intérpretes Comerciais Juramentados do Estado de Rio de Janeiro (ATP-RIO)

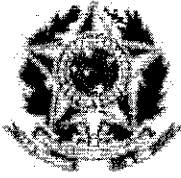
Fl. 972
 SR/PF/DF
 2020.0124709

TRADUÇÃO NO. 1327



Esquerda: Contas diferentes conectadas à Vanessa. Direita: postagens feitas por essas contas em vários grupos (Fonte: Facebook)

Algumas das contas falsas da rede foram usadas para postar mensagens positivas sobre Bolsonaro e seus aliados em vários grupos do Facebook, incluindo grupos não dedicados à

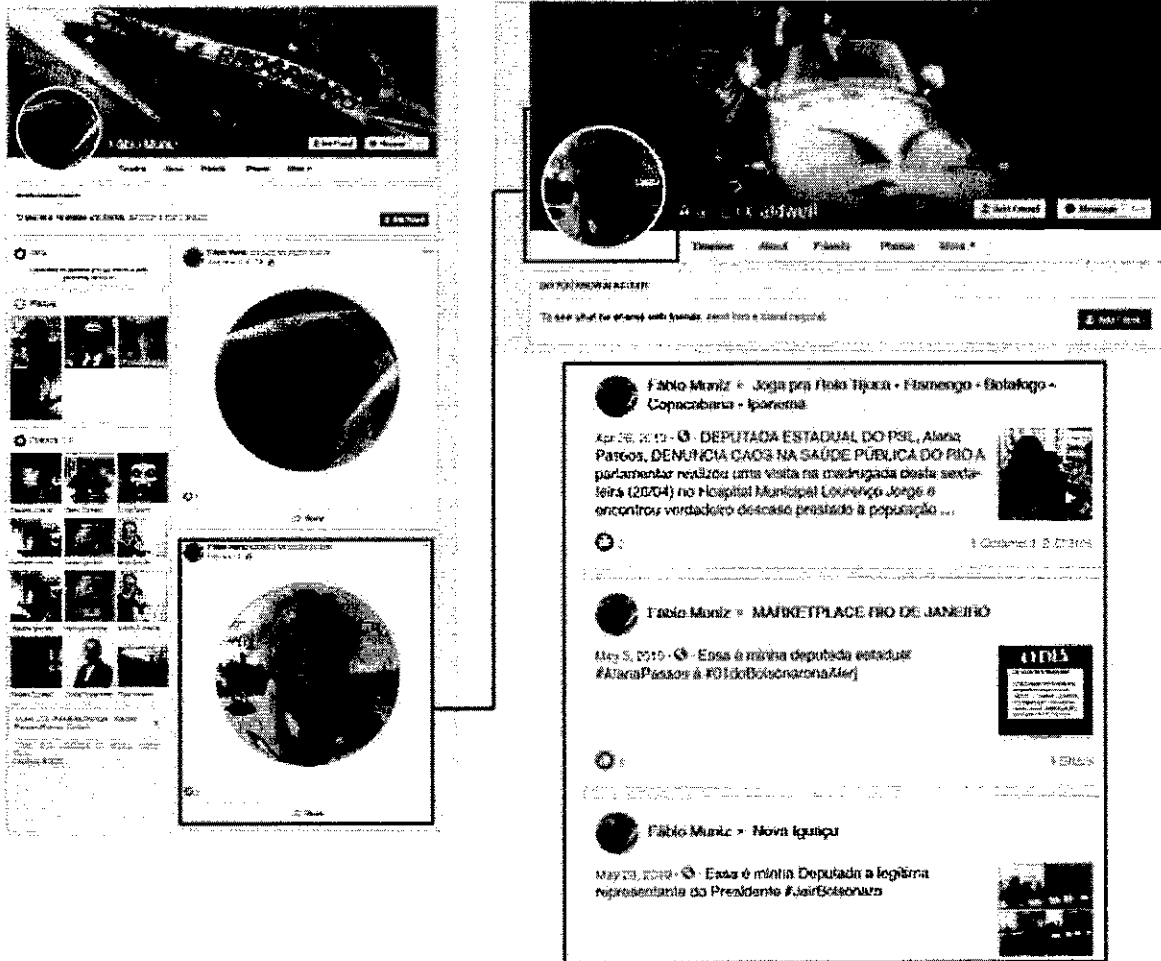


MONICA HRUBY
TRADUTORA PÚBLICA E INTÉRPRETE COMERCIAL JURAMENTADA
IDIOMA INGLÊS
Membro da Associação Profissional de Tradutores Públicos e Intérpretes Comerciais
Juramentados do Estado de Rio de Janeiro (ATP-RIO)

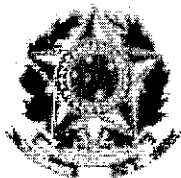
Fl. 973
SR/PF/DF
2020.0124709

TRADUÇÃO NO. 1327

política. Além disso, uma conta inautêntica era administradora de um grupo e uma página que trabalhava para promover Bolsonaro; todas as três contas foram removidas pelo Facebook.



Conta chamada Fabio Muniz postou imagem de outro usuário do Facebook como imagem de seu perfil (em azul). Canto inferior direito: postagens apoiando Alana Passos e Jair Bolsonaro, publicadas em grupos locais de vizinhança não dedicados à política. (Fonte: Facebook)

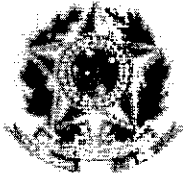


TRADUÇÃO NO. 1327



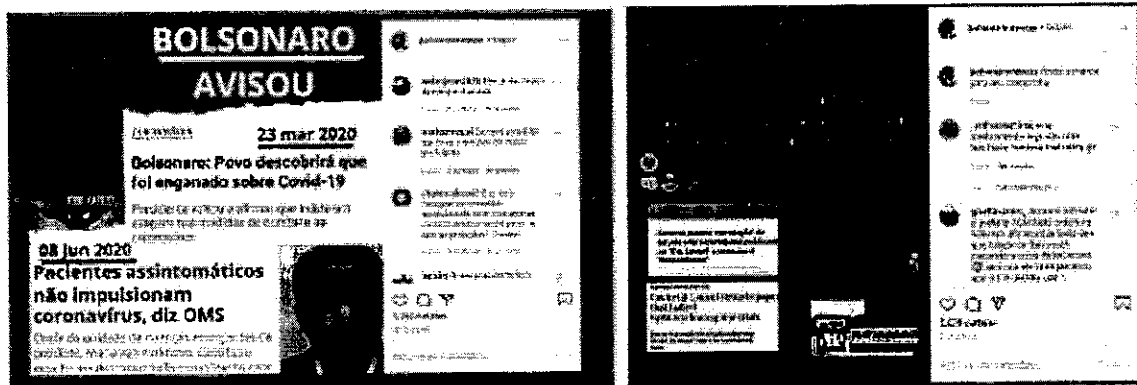
Imagem mostra “Aldous Muller”, uma conta inautêntica, como administradora do grupo “Notícias de São Bernardo do Campo”; Os administradores incluem um perfil que pertence a Jonathan Benetti e à página “The Brazilian Post”, registrado por Paulo Chuchu. (Fonte: Facebook)

Memes e ataques direcionados

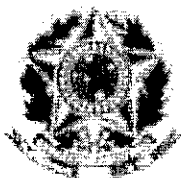


TRADUÇÃO NO. 1327

O conteúdo era enganoso em muitos casos, empregando uma mistura de meias-verdades para chegar a conclusões falsas. A conta alegou que a reação à pandemia de COVID-19 foi exagerada e que a hidroxicloroquina, um medicamento fortemente promovido por Bolsonaro como uma cura para o coronavírus, poderia matar o vírus. Para apoiar essas alegações, as contas citaram a declaração inicial da Organização Mundial da Saúde de que a disseminação assintomática do COVID-19 era "muito rara", sem incluir o esclarecimento subsequente de que os cientistas ainda precisam determinar a frequência da transmissão assintomática. A página também destacou a retratação de um grande estudo da *Lancet* que levantou preocupações de segurança e eficácia sobre o uso da hidroxicloroquina no tratamento do COVID-19, mas não explicou que ainda não há evidências científicas conclusivas de que o medicamento seja um tratamento eficaz ou seguro para o vírus.

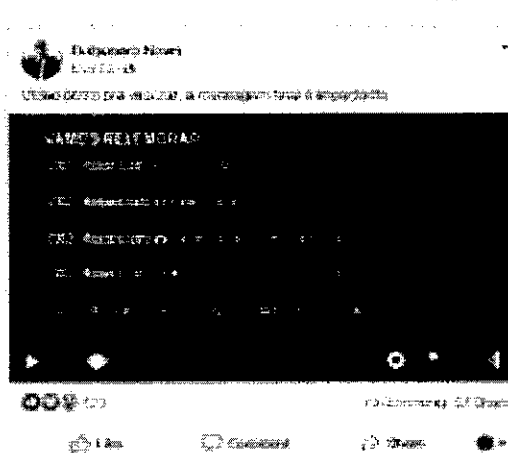


Esquerda: Postagem dizendo que Bolsonaro havia antecipado que “as pessoas vão descobrir que foram enganadas quanto à COVID-19”, com manchete que informa que, segundo a OMS, os pacientes assintomáticos não impulsionaram o vírus. Direita: Postagem dizendo que Bolsonaro estava falando da cloroquina e azitromicina dois meses antes e que, se as pessoas tivessem lhe prestado atenção, muitas mortes teriam sido evitadas. (Fonte: bolsonarnewsss/Instagram)

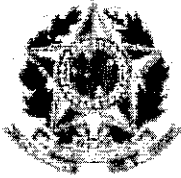


TRADUÇÃO NO. 1327

Uma página complementar do Facebook, também chamada “Bolsonaro News”, compartilhava o mesmo conteúdo que a página do Instagram.

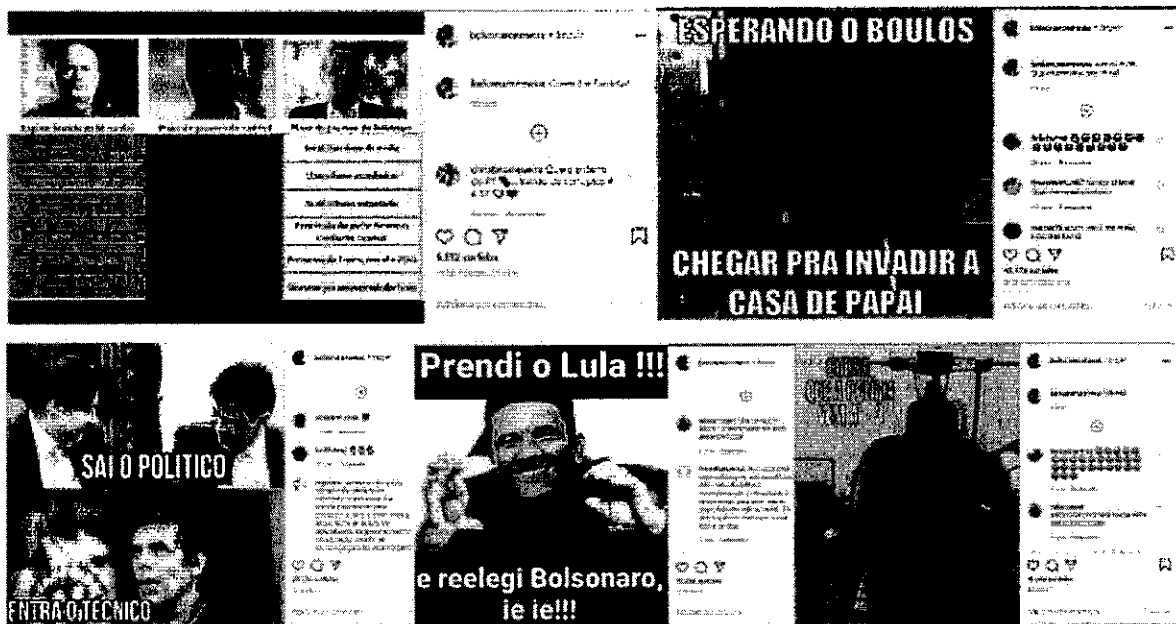


Páginas de Facebook e Instagram denominadas “Bolsonaro News” postaram vídeos idênticos com legendas iguais ou quase iguais. Uma das legendas diz, “Grande vídeo para viralizar. A mensagem final é impactante”. (Fonte: Facebook e Instagram)



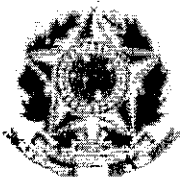
TRADUÇÃO NO. 1327

As páginas do Bolsonaro News, principalmente no Instagram, também usaram memes para atacar ex-aliados de Bolsonaro, uma tática do suposto Gabinete do Ódio revelado no curso da investigação no inquérito parlamentar. Esse comportamento persistiu durante a campanha eleitoral de 2018 e continuou depois que Bolsonaro assumiu o cargo.

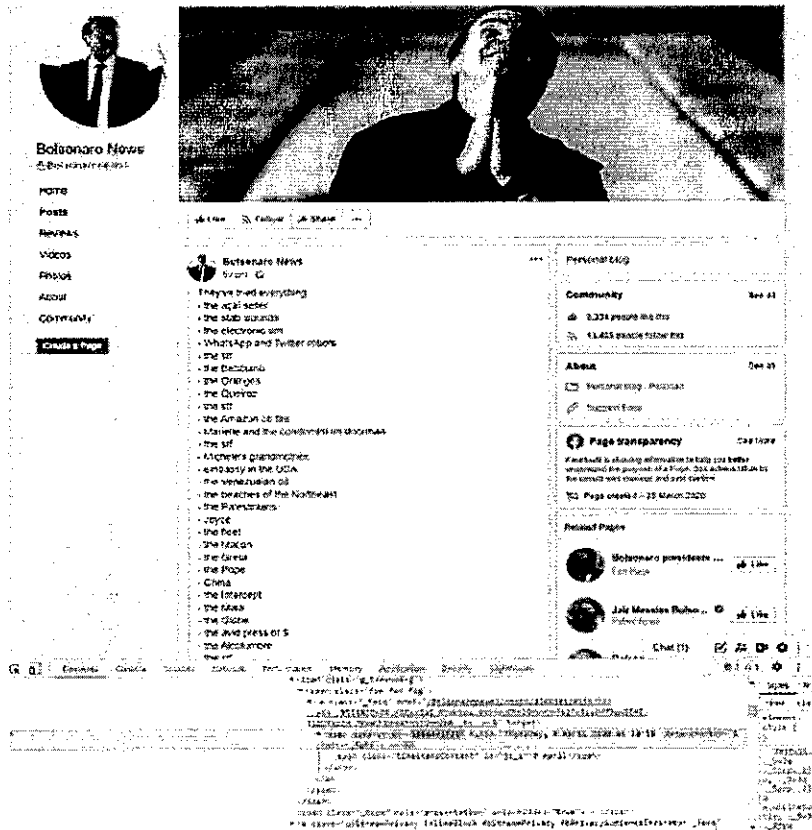


Memes postados pela conta no Instagram Bolsonaro News. Superior, postagens de 2018 comparam Fernando Haddad com Mussolini, e mostram Eduardo Bolsonaro com uma arma, esperando outro candidato, Guilherme Boulos; inferior. Memes ridicularizam o ex-ministro de saúde, o ex-ministro da justiça, e o governador do Rio. (Fontes: Facebook)

Muitas dessas postagens foram publicadas durante o horário de trabalho, o que pode ser uma indicação de que Tercio Arnaud estava postando neste site - que não está oficialmente conectado à Presidência - durante o horário oficial do gabinete.



TRADUÇÃO NO. 1327



Timestamp Converter

1586441722

is equivalent to:

04/09/2020 @ 2:15pm (UTC)

2020-04-09T14:15:22+00:00 in ISO 8601

Thu, 09 Apr 2020 14:15:22 +0000 in RFC 822, RFC 1123, 2822

Thursday, 09-Apr-20 14:15:22 UTC in RFC 2822

2020-04-09T14:15:22+00:00 in ISO 8601

Make Another Conversion:

Enter a Date & Time:

YYYY MM DD @ H U U
0 (25h min:sec)

Enter a Timestamp:

1415442678

Convert

Na esquerda: a imagem mostra a hora que a postagem foi publicada; na direita, conversor de *timestamp* mostra que a imagem foi postada às 14:15 horas UTC, 10:15 horas, horário de Brasília. (Fonte: Bolsonaro News)

Algumas páginas removidas pelo Facebook também usaram memes e imagens para atacar o Supremo Tribunal Federal. A página do Facebook “Bolsonéas”, por exemplo, publicou um artigo citando a ex-secretária de Cultura Regina Duarte como dizendo que o Supremo Tribunal deveria ser fechado; a página sugeria que essa afirmação era uma das razões pelas quais apoiava Duarte. Além disso, uma página do Instagram chamada “Direita Zona Norte



MONICA HRUBY
TRADUTORA PÚBLICA E INTÉRPRETE COMERCIAL JURAMENTADA
IDIOMA INGLÊS
Membro da Associação Profissional de Tradutores Públicos e Intérpretes Comerciais
Juramentados do Estado de Rio de Janeiro (ATP-RIO)

Fl. 980
SR/PF/DF
2020.0124709

TRADUÇÃO NO. 1327

RJ”, ligada ao grupo do Rio de Janeiro, usou a hashtag # STFVergonhaNacional , enquanto Vanessa Navarro usou a hashtag # STFEscritóriodoCrime . As duas hashtags estavam entre os termos de pesquisa que o Supremo Tribunal Federal incluiu em sua investigação e mapeamento de ataques coordenados online contra a instituição.



A imagem mostra postagens publicadas por páginas removidas pelo Facebook, criticando o STF. (Fontes) Bolsonéas, Vanessa Navarro, Direita Zona Norte Rj)



TRADUÇÃO NO. 1327

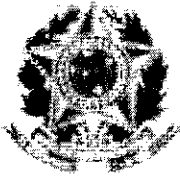
Ampliando sites hiperpartidários

Duas das maiores contas da rede, as páginas “Bolsonéas no Instagram e no Facebook criadas por Leonardo Rodrigues de Barros Neto, também cobraram ataques contra os rivais políticos de Bolsonaro. Mas, diferentemente dos contas do Bolsonaro News, as contas Bolsonéas usavam manchetes e sites hiperpartidários para se passarem por como meio de comunicação, além de postar memes.



As postagens mostram manchetes de sites hiperpartidários que são negativos em relação aos rivais e antigos aliados do Bolsonaro (Fonte: Bolsonéas)

A contagem combinada de seguidores de ambas as páginas foi superior a 1 milhão de pessoas. Enquanto isso, no Twitter, uma conta com o mesmo nome que postou o mesmo conteúdo tem mais de 200.000 seguidores. Em 27 de maio de 2020, o Supremo Tribunal Federal exigiu que o Twitter divulgasse informações sobre o proprietário da conta.



MONICA HRUBY
TRADUTORA PÚBLICA E INTÉRPRETE COMERCIAL JURAMENTADA
IDIOMA INGLÊS

Membro da Associação Profissional de Tradutores Públicos e Intérpretes Comerciais
 Juramentados do Estado de Rio de Janeiro (ATP-RIO)

Fl. 982
 SR/PF/DF
 2020.0124709

TRADUÇÃO NO. 1327

A maior parte da página amplificada dos sites eram atores familiares no ecossistema hiperpartidário brasileiro, com exceção de um: a página *Jogo Político*.

Jogo Político se descreve como sendo “uma mídia digital independente formada por autores que têm acesso às notícias nos bastidores”. Os dados do WHOIS, no entanto, listam Leonardo Rodrigues como seu proprietário, indicando que, além das páginas "Bolsonéas", Leonardo também está por trás das páginas do *Jogo Político* no Instagram e Facebook que o Facebook removeu como parte dessa remoção geral.



Sérgio Moro diz que Doris Mandetta e Luciano Huck são "bons nomes" para 2022

Atualizado em 10/05/2020
 O jornalista Sérgio Moro afirmou em uma entrevista que Doris Mandetta e Luciano Huck são "bons nomes" para 2022.

jogopolitico.com.br

- 1. Copyright 2019 by J.P.
- 2. The use of the data online is only permitted as described in
- 3. full by the terms of use at <http://jogopolitico.com.br/termos/>
- 4. Being prohibited its distribution, commercialization or
- 5. reproduction, in particular, in any of the advertising or
- 6. any similar manner.
- 7. tudo de mais: 111 77 88 99

proprietário: **Leonardo Rodrigues**
 endereço: **LEONARDO**
 cidade: **LEONARDO**



Registro mostra que o site pertence a Leonardo Rodrigues.

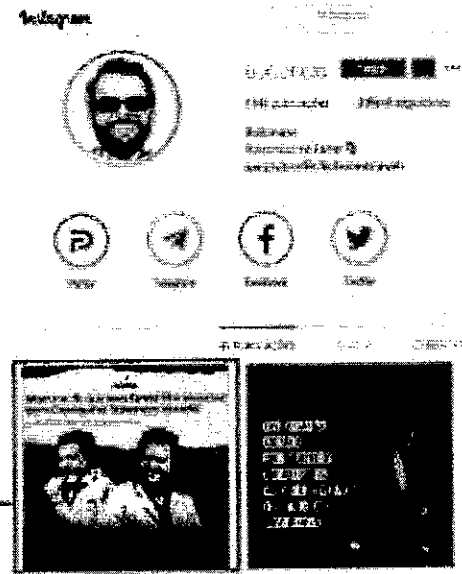


MONICA HRUBY
TRADUTORA PÚBLICA E INTÉRPRETE COMERCIAL JURAMENTADA
IDIOMA INGLÊS

Membro da Associação Profissional de Tradutores Públicos e Intérpretes Comerciais
 Juramentados do Estado de Rio de Janeiro (ATP-RIO)

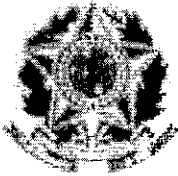
Fl. 983
 SR/PF/DF
 2020.0124709

TRADUÇÃO NO. 1327



Como a página Bolsonéas amplificou as histórias do Jogo Político

O site *Jogo Político* começou a ser publicado em 23 de abril de 2020, mas a página do Facebook foi criada vários dias antes, em 17 de abril. Por serem relativamente novas, essas contas não foram capazes de reunir um número significativo de seguidores antes de serem retiradas, mas as evidências demonstram que essa rede se expandiu além do Facebook.



MONICA HRUBY

TRADUTORA PÚBLICA E INTÉRPRETE COMERCIAL JURAMENTADA

IDIOMA INGLÊS

Membro da Associação Profissional de Tradutores Públicos e Intérpretes Comerciais Juramentados do Estado de Rio de Janeiro (ATP-RIO)

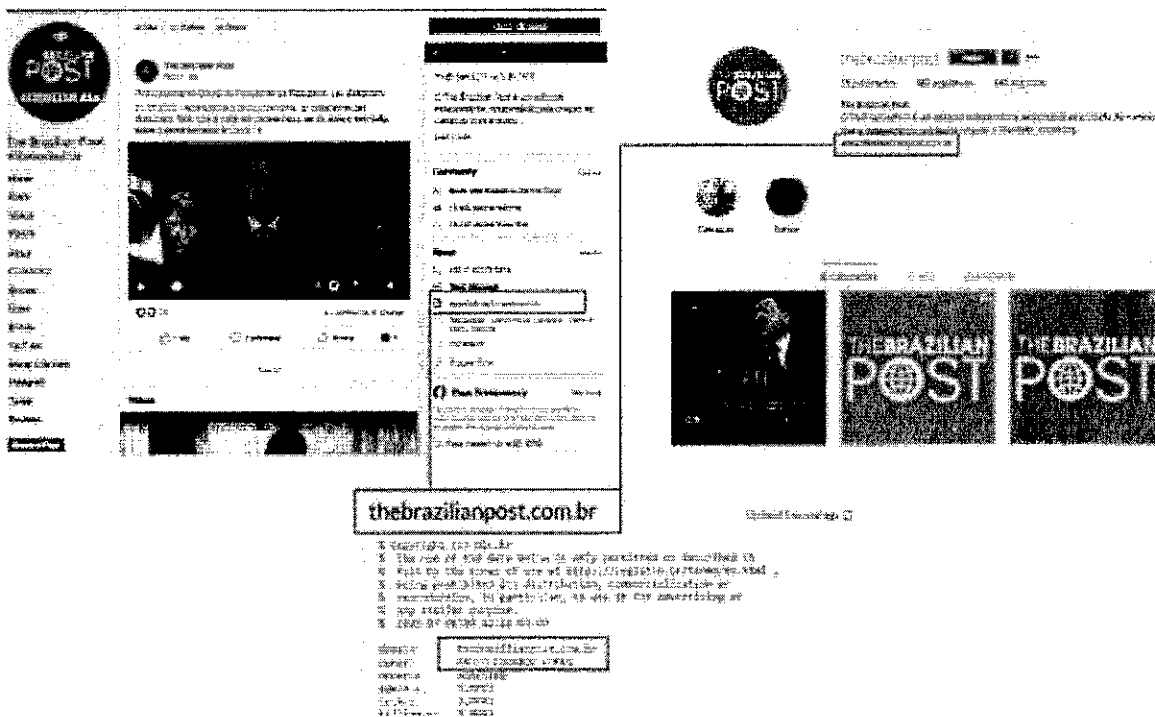
Fl. 984

SR/PF/DF

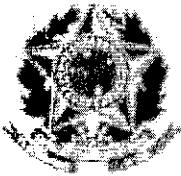
2020.0124709

TRADUÇÃO NO. 1327

As contas fora da plataforma também apareceram no grupo da rede ligada a Eduardo Bolsonaro. Paulo Chuchu é dono de um site chamado *The Brazilian Post*, que também teve suas páginas no Facebook e Instagram removidas. As páginas, assim como o site, promoveram a Aliança pelo Brasil na cidade de São Bernardo do Campo, além de atacar os rivais do partido e a imprensa local. No Facebook, o “The Brazilian Post” também foi responsável por criar um grupo público chamado “Notícias de São Bernardo do Campo”. O grupo, no entanto, não declarou publicamente que era conectado à família Bolsonaro.



O Brazilian Post no Facebook e Instagram, juntamente com os dados cadastrais do site.



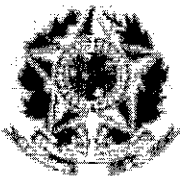
TRADUÇÃO NO. 1327

Jair Bolsonaro invocou muitas vezes o espectro das “notícias falsas” como um bastão político, acusando seus oponentes de realizar campanhas de desinformação em um esforço para minar seu governo. Essa técnica retórica é a favorita dos homens fortes modernos porque atende a um objetivo duplo, fazer comício com a base política e, ao mesmo tempo, silenciando oponentes e cães de guarda trabalhando para expor a corrupção do governo.

Vários membros do círculo íntimo de Bolsonaro estão atualmente sob investigação do Supremo Tribunal por supostas práticas ilícitas, incluindo a orquestração de campanhas de assédio político contra os juízes do tribunal. Essas investigações apenas levaram Bolsonaro a intensificar seus ataques políticos na corte, uma medida que muitos brasileiros consideram uma afronta à independência judicial.

Os aliados de Bolsonaro já foram acusados de executar operações de informação, mas esta é a primeira vez que seus funcionários foram achados como ligados a contas inautênticas. Essa rede conduziu uma operação significativa e duradoura, que remonta pelo menos à campanha presidencial de 2018 e acumulou uma audiência de milhões de pessoas, tendo fundido um ângulo político e desinformação com o assédio online direcionado - uma receita aparentemente aperfeiçoada pelo suposto Gabinete do Ódio e detalhada no inquérito parlamentar em andamento.

Luiza Bandeira é pesquisadora associada, América Latina, da Digital Forensic Research Lab.



MONICA HRUBY
TRADUTORA PÚBLICA E INTÉRPRETE COMERCIAL JURAMENTADA
IDIOMA INGLÊS
Membro da Associação Profissional de Tradutores Públicos e Intérpretes Comerciais
Juramentados do Estado de Rio de Janeiro (ATP-RIO)

FL. 986
SR/PF/DF
2020.0124709

TRADUÇÃO NO. 1327

Esteban Ponce de León é assistente de pesquisa, América Latina, Digital Forensic Research Lab.

Zarine Kharazian é editora assistente da @DFRLab e está sediada em Washington, DC.

Jean le Roux é pesquisador associado, na África Subsaariana, da Digital Forensic Research Lab.

Era o que foi pedido a mim, Monica Hruby, Tradutora Pública e Intérprete Comercial do idioma inglês, matrícula Jucerja no. 224 e inscrita no CPF/MF sob o no. 624.510.577-34, traduzir. Esta tradução não implica julgamento sobre a forma, a autenticidade, a veracidade e/ou o conteúdo do documento traduzido. Nada mais continha o referido documento, do qual dou fé. Por tradução conforme. Rio de Janeiro, 16 de julho de 2020.

Emolumentos em Prazo Urgente: Caracteres: 27.195 R\$ 4.188,00 Tradução no. 1327

FACEBOOK

Exhibit 1

Facebook removes inauthentic network linked to Bolsonaro allies

Influence operation promoted Brazilian President Jair Bolsonaro and attacked his rivals



@DFRLab [Follow](#)

Jul 8 · 13 min read




Brazil's President Jair Bolsonaro speaks with journalists while wearing a protective face mask as he arrives at Alvorada Palace, amid the COVID-19 outbreak, in Brasilia, Brazil, May 22, 2020. (Source: REUTERS/Adriano Machado TPX IMAGES OF THE DAY/File Photo)

Facebook announced on July 8, 2020, that it removed a network of accounts, pages, and one group closely connected to Brazilian President Jair Bolsonaro and the party that propelled him into office, the right-wing Social Liberal Party (PSL).

The company stated the network is linked to employees of the offices of Bolsonaro and his sons Eduardo and Flávio Bolsonaro — who serve in Brazil’s Lower House and the Senate, respectively — as well as two PSL state lawmakers, Alana Passos and Anderson Moraes. The DFRLab could not confirm the links to Flávio Bolsonaro, but found that one member of the network is connected to a third son, Carlos Bolsonaro, and another is employed by Coronel Nishikawa, also a state legislator from PSL. The assets removed had a combined audience of more than 2 million accounts.

Over the course of his 2018 election campaign, Jair Bolsonaro’s political rivals — including former allies and members of his government — faced targeted online attacks and harassment. These attacks did not abate when Bolsonaro was sworn into office; if anything, they were granted institutional legitimacy. According to former Bolsonaro insiders, a group of Bolsonaro allies dubbed the “Hatred Cabinet” is currently involved in the coordination of harassment and disinformation campaigns targeting politicians, public officials, and journalists critical of Bolsonaro, with rumored institutional backing. Information manipulation, including disinformation, is a central part of this strategy.

What is Coordinated Inauthentic Behavior?



DFRLab

NOV 2018, USA
Facebook removes 141 assets that may have been connected to the Russian 'Internet Research Agency'

MAR 2019, UK
Facebook removes 137 assets engaging in CB as part of a domestic-focused network in the UK

MAY/JUN 2019, RUSSIA
Facebook takes down 21 accounts emanating from Russia. Later, the DFRLab discovered they were part of a much larger network

JUN 2020, TUNISIA
Facebook takes down more than 500 affiliated with PR firm UTreputation which targeted some ten African countries

MAY 2019, ISRAEL
Facebook removes 245 assets connected to the Israeli firm Archamedes Group, that engaged in inauthentic activity in different continents

The DFRLab had access to a subset of 80 assets before they were removed from the platform as a result of its partnership with Facebook monitoring election interference. Among the assets were duplicate and fake accounts that promoted Bolsonaro and his allies in various Facebook groups, as well as pages with hundreds of thousand followers that published pro-Bolsonaro memes and other content disparaging his critics. While the pages did not openly state that they were connected to Bolsonaro and his allies, several were linked to staffers of pro-Bolsonaro politicians. Notably, the staffers' involvement in the operation may indicate a potential misuse of public funds, as many of the posts were published during working hours.

Part of the network was created prior to the 2018 election and acted to promote Bolsonaro and attack his opponents during the campaign, sometimes employing hyperpartisan media outlets. This behavior is consistent with accounts of how the alleged Hatred Cabinet operates. More recently, some of the accounts attacked the Congress and the Supreme Court and were, much like Bolsonaro, pushing the idea that COVID-19 was not a serious threat, suggesting that Brazil should not adopt social distancing measures. As of July 7, 2020, Brazil has recorded more than 66,800 deaths and 1.67 million cases of COVID-19, including Jair Bolsonaro himself.

The players

The DFRLab was able to recreate the network of assets by observing common ownership, followers, and like patterns among them.



(Source: @luizabandeira/DFRLab)

The only operator who is directly employed by Bolsonaro was Tercio Arnaud Tomaz, an advisor in the president’s office. Arnaud is better known as the manager of the popular Facebook page “Bolsonaro Oppressor 2.0,” a pro-Bolsonaro Facebook page that had some 1 million followers but is currently offline. In 2019, media outlets revealed that, despite being listed as a staffer of Carlos Bolsonaro in Rio’s City Council, Arnaud was instead working with the digital communications team for Bolsonaro’s presidential campaign.

Arnaud currently works in an office meters away from Bolsonaro’s presidential office, according to media reports, and has a monthly salary of R\$13,600 (around \$2,400 USD). According to former Bolsonaro allies, the so-called Hatred Cabinet is allegedly run by Arnaud, alongside two other staffers: José Matheus Salles Gomes and Mateus Matos Diniz.



Portal da Transparência

Busca por: CPF, CNPJ, CNPIS

Detalhamento dos Servidores Públicos

INSCRIÇÃO	TIPO	CPF	NOME DO SERVIDOR	ÓRGÃO DE EXERCÍCIO	ÓRGÃO DE DESTINO	MATRÍCULA	TIPO DE VINCULO	FUNÇÃO
00000000	Civil	***235.964**	TERCIO ARNAUD TOMAZ	Presidência da República	Presidência da República	308****	Função	DAS 1025

Atividade

PERÍODO	INÍCIO	FIM
1	01/01/2019	31/12/2019

Remuneração

Remuneração básica: R\$ 13.671,15

Local de Exercício - Localização

UF: DISTRITO FEDERAL

Órgão Superior: PRESIDÊNCIA DA REPÚBLICA

Órgão: ASSESS ESPECIAL PRESIDENTE ADJUNTO

Image shows Arnaud's Facebook page, a picture he posted with Bolsonaro and an image of his registration with the federal government showing that he is a "special advisor" to the president with a monthly salary of R\$13,600. (Source: Facebook, left; Portal da Transparência Governo Federal/archive, right)

A staffer to Eduardo Bolsonaro, Paulo Eduardo Lopes, better known as Paulo Chuchu, appears as one of the main network operators. Paulo Chuchu is the leader of Alliance for Brazil in the city of São Bernardo do Campo, in the greater São Paulo area. Chuchu is employed by Eduardo Bolsonaro and receives a salary of R\$7,800 (\$1,400 USD) per month. On his official Facebook page, which was not removed as part of this takedown, Chuchu states he has worked for the Bolsonaro family for five years.

Two accounts that bore the name of Eduardo Guimarães — another Eduardo Bolsonaro staffer — were also removed. As neither of these accounts included images of Guimarães or other identifying information, however, the DFRLab was not able to confirm the accounts were connected to him. According to a document discussed during the congressional inquiry, Guimarães used to run a well-known, now-defunct Instagram page called “Bolsofeios,” which posted content similar to that of the pages in this network.



Image shows the Facebook account "Paulo Eduardo," belonging to Paulo Chuchu, which was removed by Facebook, and images of Chuchu with Bolsonaro; on the right, the transparency website of the Lower House shows that he is employed by Eduardo Bolsonaro and earns R\$7,800. (Source: Facebook, left and bottom; Portal da Transparência/archive, top right)

Two operators of the network are connected to Rio State legislators Alana Passos and Anderson Moraes. Meanwhile, Leonardo Rodrigues de Barros Neto, also known as Leonardo Bolsoneras, created the "Bolsoneras" pages on Facebook and Instagram. *Bolsoneras* is a portmanteau of Bolsonaro and the first name of Enéas Ferreira Carneiro, a former conservative politician in Brazil who is now deceased.

Until April 2020, Leonardo worked for Congressperson Passos, who belongs to Bolsonaro's former party, PSL. While a staffer for Passos, he received a salary of roughly R\$5,000 (about \$960 USD) per month.



RESOLVE
NOMEAR LEONARDO RODRIGUES DE BARROS NETO, matrícula nº 424.447-1, para exercer o cargo em comissão de Assessor Parlamentar V, símbolo CCDAL - 5, junto ao Gabinete da Deputada Alana Passos, em 1ª ocupação.
 Rio de Janeiro, 2 de fevereiro de 2019.
DEPUTADO ANDRÉ CECILIANO, PRESIDENTE
DEPUTADO MARCOS MULLER, 1º SECRETÁRIO

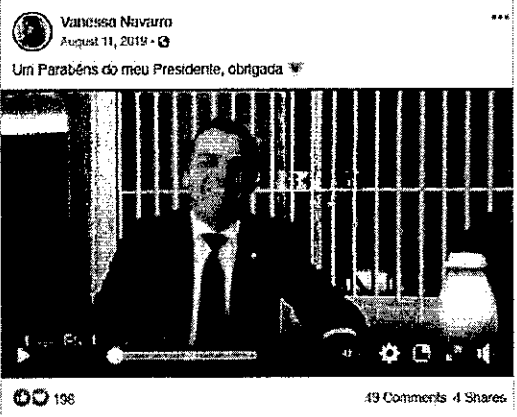
ASSEMBLEIA LEGISLATIVA DO ESTADO DO RIO DE JANEIRO
DETALHAMENTO DE FOLHA DE PAGAMENTO

Folha de Pagamento de junho de 2019
 Valores em Reais

LEONARDO RODRIGUES DE BARROS NETO	5.109,18	ASSESSOR PARLAMENTAR V
-----------------------------------	----------	------------------------

NOMEAR VANESSA DO NASCIMENTO NAVARRO, matrícula nº 424.361-1, para exercer o cargo em comissão de Assessor Parlamentar VII, símbolo CCDAL - 7, junto ao Gabinete do Deputado Anderson Moraes, em 1ª ocupação.
 Rio de Janeiro, 5 de fevereiro de 2019.
DEPUTADO ANDRÉ CECILIANO, PRESIDENTE
DEPUTADO MARCOS MULLER, 1º SECRETÁRIO

VANESSA DO NASCIMENTO NAVARRO	2.212,46	ASSESSOR PARLAMENTAR VII
-------------------------------	----------	--------------------------



Images show that Leonardo was an employee of Alana Passos, while Vanessa is currently working for Anderson Moraes; they appear on different pictures together in Leonardo's profiles, and both have received and posted videos from Bolsonaro. (Sources: Vanessa Navarro, Leonardo Barros, Bolsonéas, and Transparência da Alerj)

Meanwhile, Vanessa Navarro, Leonardo's girlfriend, works for Anderson Moraes at Alerj, the Rio State Assembly. She receives a monthly salary of about R\$2,000 (around \$380 USD).

Bolsonaro appears to have personal connections with the couple, as he sent videos praising Leonardo for the Bolsoneras page and one congratulating Vanessa for her birthday, which the page later posted. The Bolsoneras Twitter page appears in the "fake news" investigation of the Supreme Court. Leonardo was not among the people targeted by police raids on May 27, but the court nonetheless demanded that Twitter give them details about the page's registration. Twitter suspended the Bolsoneras account on July 7.

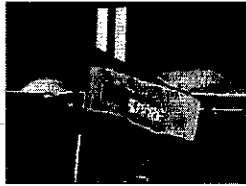


Disinformation in Brazil



July 25, 2018

Ahead of the October election, Facebook removes 283 assets connected to the conservative group MBL (Free Brazil Movement).



November 12, 2019

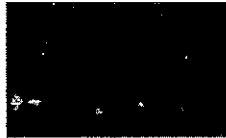
After internal disagreements, Bolsonaro decides to leave PSL to found a new party, Aliança pelo Brasil (Alliance for Brazil). As of July 2020, the party was still trying to garner enough support to be registered with the Electoral Justice.

October 18, 2018

Folha de S.Paulo newspaper claims that businessmen were financing bulk messaging campaigns against the Workers Party. A member of the party, Fernando Haddad, was the runner-up against Bolsonaro. The Electoral Justice is still investigating this case, which could potentially result in Bolsonaro's removal from office.

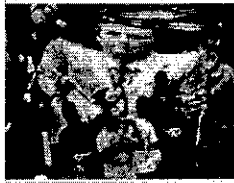
February/July, 2020

COVID-19 pandemic arrives in Brazil and Bolsonaro responds by dismissing the seriousness of the disease. As of July, COVID had killed more than 60,000 people and infected more than 1 million. Bolsonaro also joins street protests that demand the closure of the Supreme Court and the Congress. According to a DataFolha poll, 68 percent of Brazilians consider the protests undemocratic.



October 28, 2018

Jair Bolsonaro (PSL) is elected president with 55% of votes after a highly polarizing campaign in which 'fake news' was in the center of the debate.



May 27, 2020

The Brazilian Federal Police raids addresses linked to some important Bolsonaro allies as part of the Supreme Court investigation. Among the targets are politicians, businessmen, and social media influencers, all of whom are allegedly connected to the attacks and dissemination of disinformation against the Court. On June 15, a group launched fireworks at the Supreme Court Building in an attack.

March 14, 2019

After online attacks, the Supreme Court opens an inquiry to investigate disinformation and attacks against the Court and its ministers. "There is no rule of law, no democracy, without a free Judiciary and press," says the president of the Court. The inquiry is criticized by other state officials because it was opened by the Supreme Court, rather than the Public Ministry.

June 30, 2020

Amid the COVID-19 pandemic, Brazil's Senate swiftly approves a bill to curb the spread of 'fake news.' Legislation, which still has to pass in the Chamber of Deputies, demands the identification of bots, and that messaging apps keep track of forwarded messages, among other rules. Social media companies and digital rights experts see threats to privacy in the bill.



September 4, 2019



Congress starts a Mixed Parliamentary Inquiry Commission (CPMI) to investigate cyberattacks against democracy and public debate, and the use of fake profiles to influence the results of the 2018 election, among other things. Before December, former Bolsonaro allies, including Alexandre Frota and Joice Hasselman, tell the Congress commission about the alleged existence of the 'Hatred Cabinet,' a group that supposedly uses anonymous pages and accounts to attack Bolsonaro's rivals, government dissidents, and journalists.

Finally, one operator of the scheme was connected to São Paulo state lawmaker Coronel Nishikawa, also of the PSL party, who has his main constituency in the São Bernardo do Campo region. One of his employees, Jonathan William Benetti, used fake accounts to boost content supportive of Bolsonaro and Nishikawa. Two of Benetti's accounts included Bolsonaro posters, one of which is an image that depicts the president with Nishikawa.

The image shows two side-by-side screenshots. The left screenshot is a Facebook profile for Jonathan Benetti, featuring a profile picture of a man's face in profile. The right screenshot is a page from the Assembleia Legislativa do Estado de São Paulo, titled 'Detalhes do Funcionário'. It lists the following information:

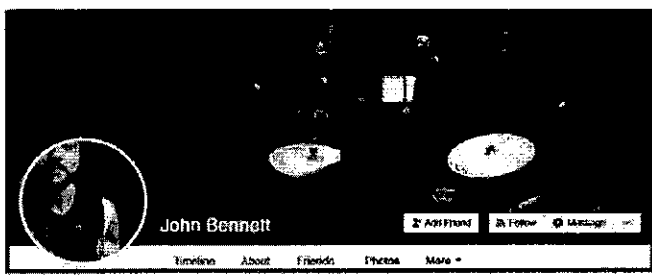
- Nome:** JONATHAN WILLIAN BENETTI
- Cargo Atual:** SECRETÁRIO ESPECIAL PARLAMENTAR (COMISSÃO)
- Lotação Atual:** GABINETE DEP. CORONEL NISHIKAWA

At the bottom of the right screenshot, there is a table with two columns:

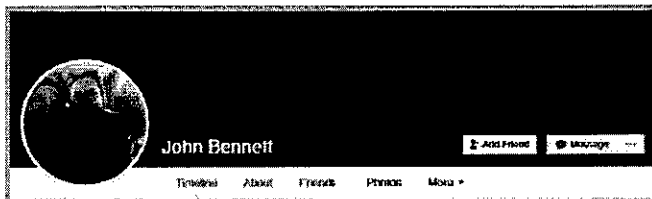
JONATHAN WILLIAN BENETTI	12.636,17
--------------------------	-----------

Image from São Paulo state legislative transparency site Alesp lists Benetti as a staffer for Colonel Nishikawa. (Source: Alesp)

C

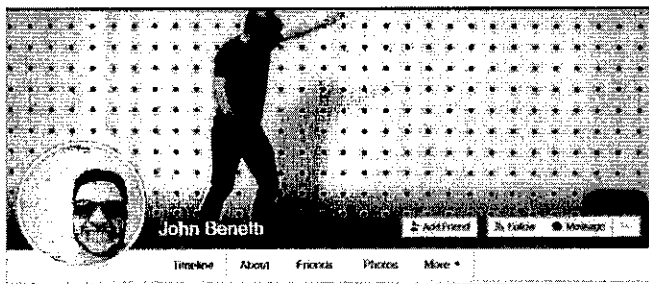


Intro
Secretario Legislativo at Governo do Estado de São Paulo



Friends - 114

Georgi Fernandes	John Bernardo	Am Deajar Moga
Fer Gozi	Andre Benetti	Bruna Cinelli Chianfina
Fernando Thomaz	John Bennett	Felipe Weisbeck



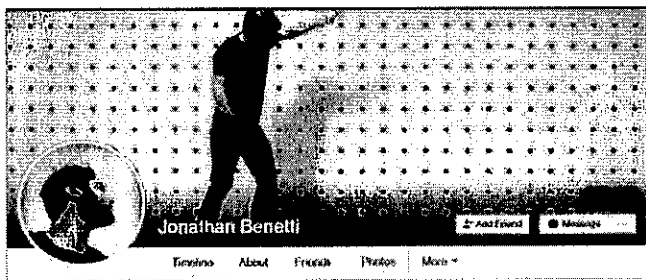
Friends - 210

Mauricio Andhari	Picardo Artures	Gabriel Ferraz
John Bennett	Am Beatriz Moga	Wesley Artures
Eira Anselmo Sator	Andre Benetti	Fabio Neves



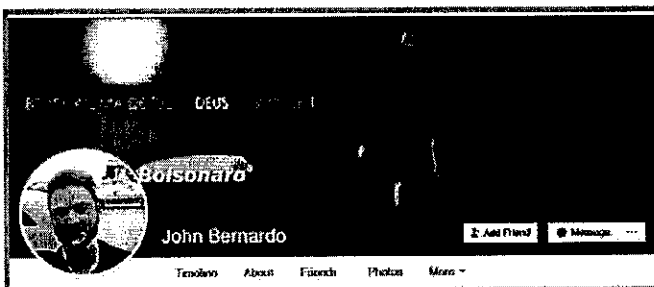
Friends - 78

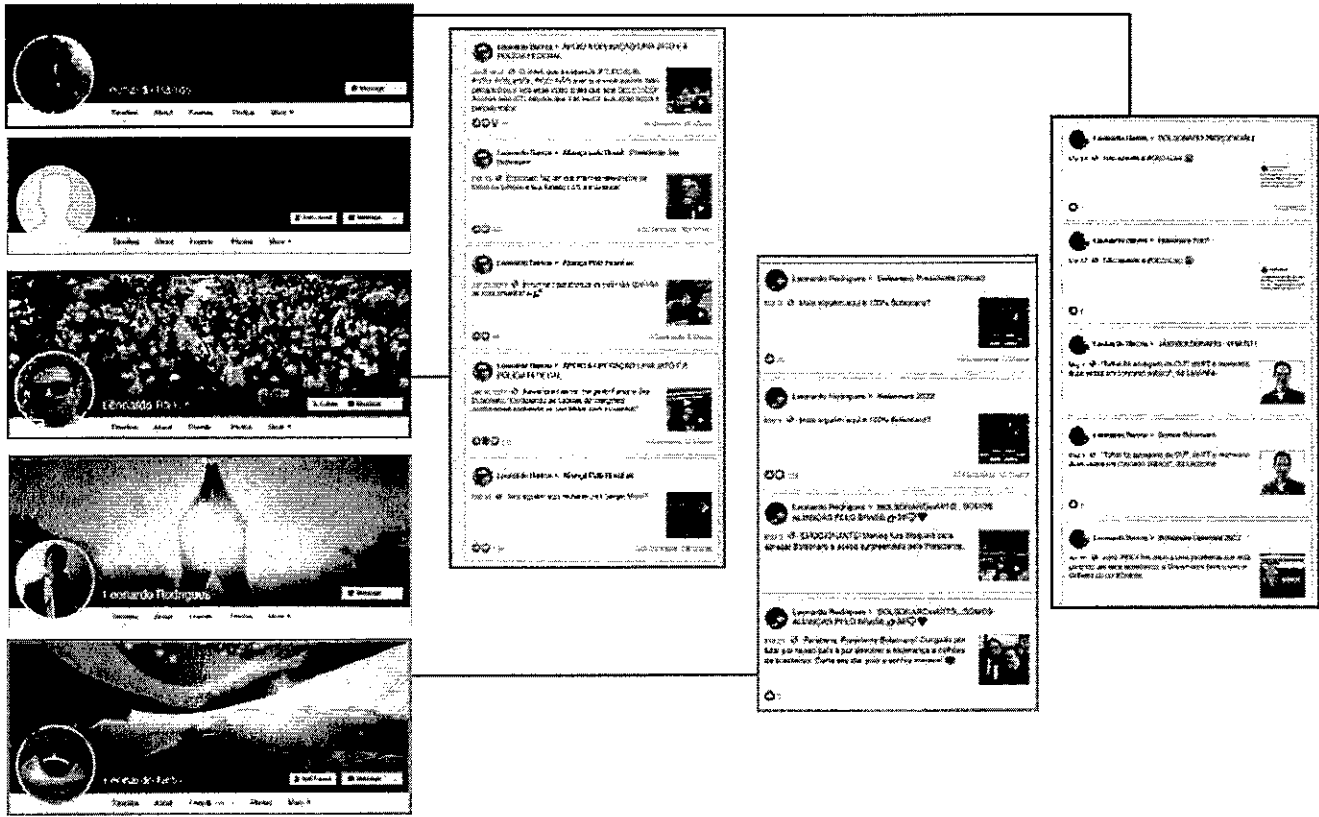
Marcos Rocha	Marcos Campos	Sereno C Delgado
John Bennett	Andre Benetti	John Bennett
Jose Melatti	Rainaldo Carquez	Maria Zenaida



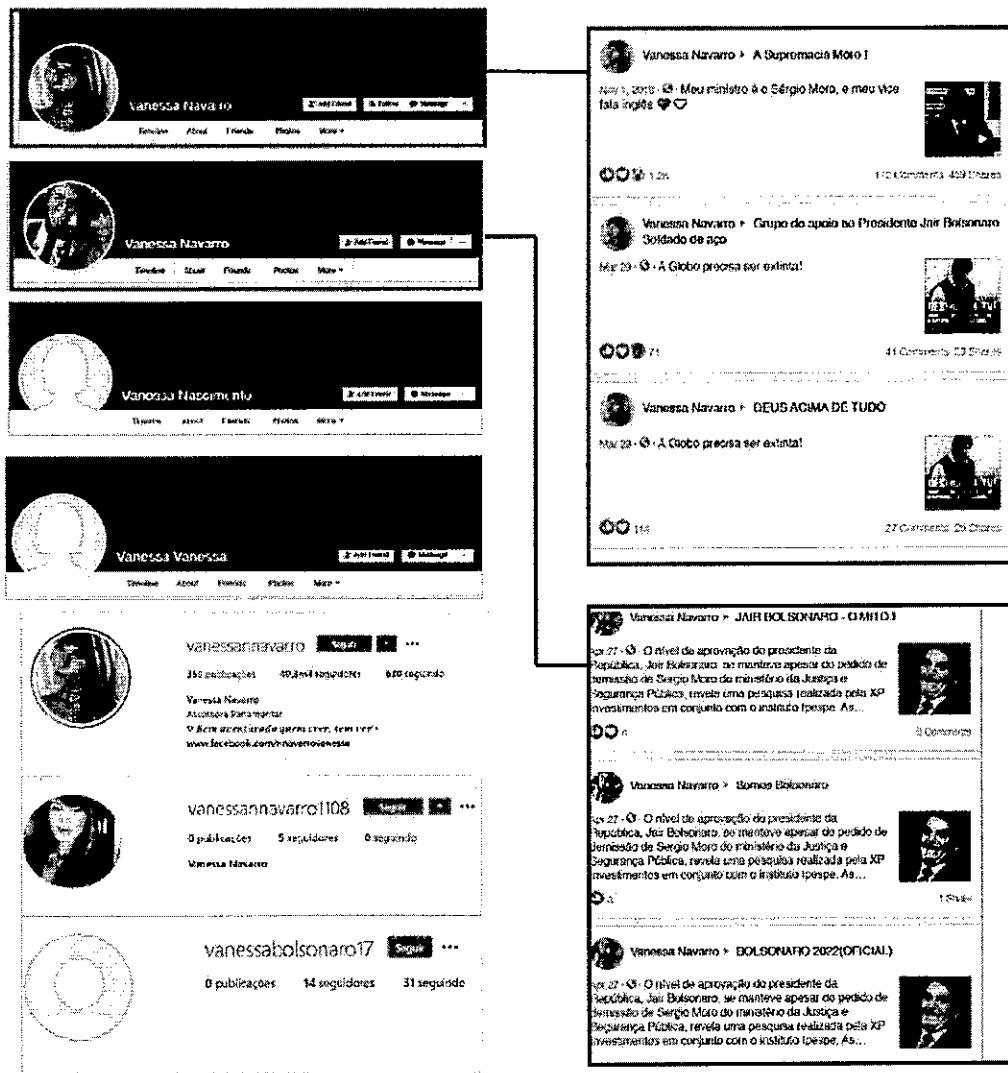
Friends - 6

[Profile 1]	[Profile 2]	[Profile 3]
-------------	-------------	-------------



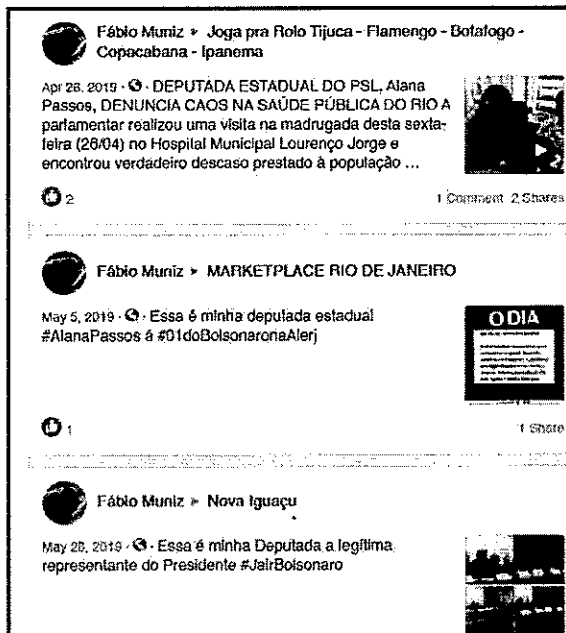
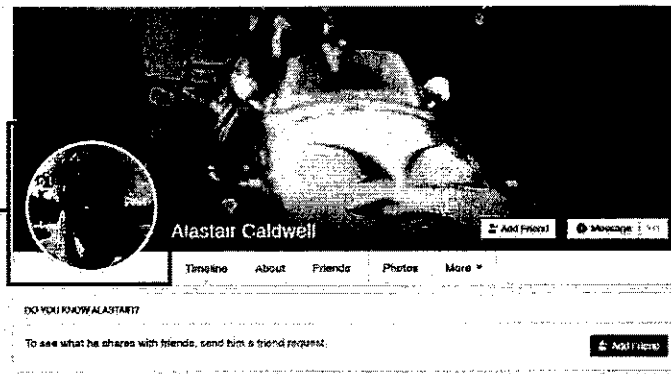
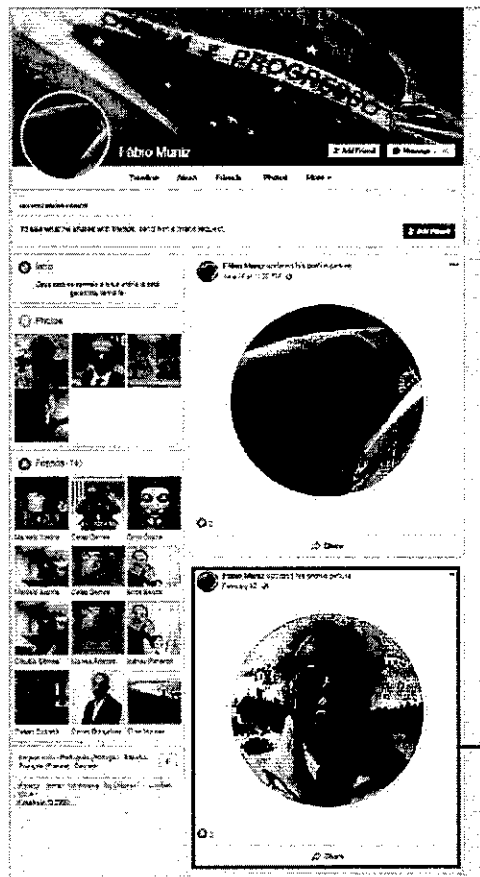


Left: different accounts connected to Leonardo. Right: posts made by these accounts on various groups. (Source: Facebook)

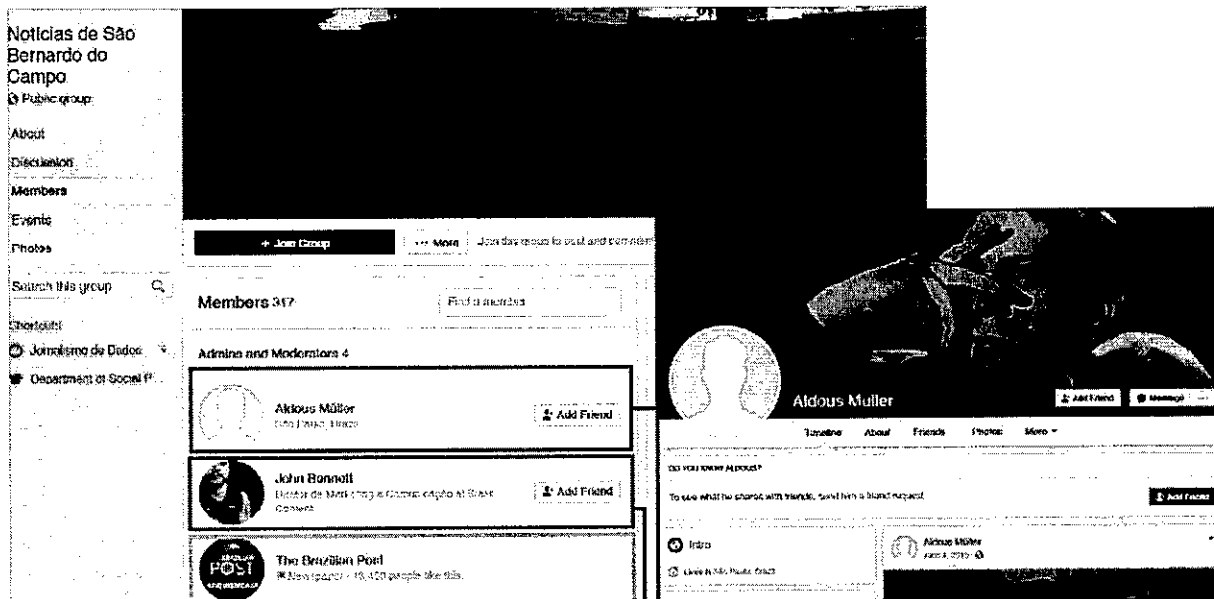


Left: different accounts connected to Vanessa. Right: posts made by these accounts on various groups. (Source: Facebook)

Some of the fake accounts in the network were used to post positive messages about Bolsonaro and his allies in various Facebook groups, including groups not dedicated to politics. Additionally, an inauthentic account was an administrator of one group and one page that worked to promote Bolsonaro; all three assets were removed by Facebook.



Account named Fabio Muniz posted an image of another Facebook user as his profile picture (in blue). Bottom right corner: posts supporting Alana Passos and Jair Bolsonaro published in local neighborhood groups not dedicated to politics. (Source: Facebook)



Memes and targeted attacks

Many pages in the set were dedicated to publishing memes and pro-Bolsonaro content while attacking political rivals.

One of these pages was the Instagram page @bolsonaronewsss. The page is anonymous, but registration information found in the page's source code confirms that it belongs to Tercio Arnaud. @bolsonaronewsss had some 492,000 followers and more than 11,000 posts.



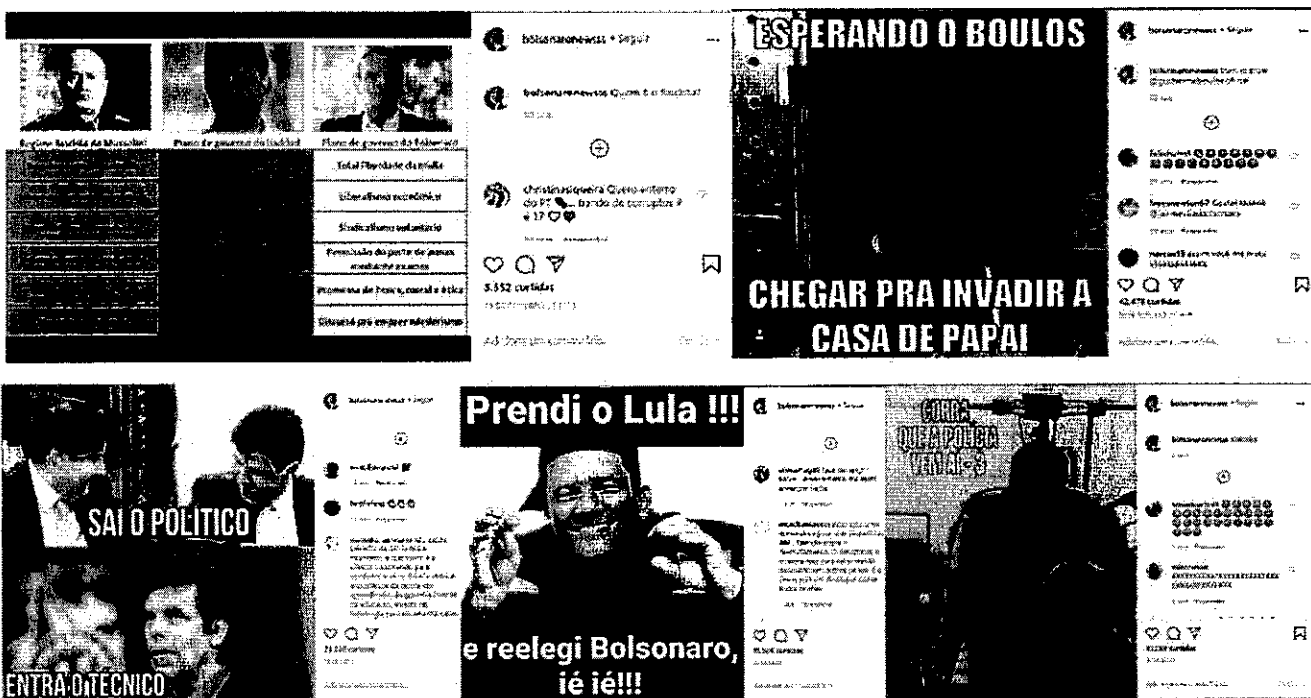
```

{"user": {"pk": 3507815521, "username": "bolsonaronewsss", "full_name": "BOLSQUARO NEWS", "is_private": false, "profile_pic_url": "https://scontent-bog1-1.cdninstagram.com/v/t51.2885-19/1150x1150/150x150/5593606_232853694718607_2822152740241670144_n.jpg?nc_ht=scontent-bog1-1.cdninstagram.com/u0026_nc_ohc=DwKPF2LW4wX-UURUu0026ohc=2q1c1477a0833f7b363229a0022ccu0026oe=5F234828", "profile_pic_id": "2303156432220348259_3507815521", "is_verified": false, "has_anonymous_profile_picture": false, "media_count": 11469, "geo_media_count": 0, "follower_count": 493162, "following_count": 6922, "following_tag_count": 24, "biography": "", "biography_with_entities": {"raw_text": "", "entities": []}, "external_url": "", "total_igtv_videos": 29, "has_igtv_series": false, "total_clips_count": 0, "total_ar_effects": 0, "usertag_count": 1456, "is_favorite": false, "is_favorite_for_stories": false, "is_favorite_for_highlights": false, "live_subscription_status": "default", "is_interest_account": true, "has_chaining": true, "hd_profile_pic_versions": [{"width": 320, "height": 320, "url": "https://scontent-bog1-1.cdninstagram.com/v/t51.2885-19/s320x320/5593606_232853694718607_2822152740241670144_n.jpg?nc_ht=scontent-bog1-1.cdninstagram.com/u0026_nc_ohc=DwKPF2LW4wX-UURUu0026ohc=d08f1b4cdd820e5732b13e2a05781u0026oe=5F248858"}], "hd_profile_pic_url_info": {"url": "https://scontent-bog1-1.cdninstagram.com/v/t51.2885-19/5593606_232853694718607_2822152740241670144_n.jpg?nc_ht=scontent-bog1-1.cdninstagram.com/u0026_nc_ohc=DwKPF2LW4wX-UURUu0026ohc=d08f1b4cdd820e5732b13e2a05781u0026oe=5F248858"}, "business_contact_method": "TEXT", "category": "Blog pessoal", "city_id": 0, "city_name": "", "contact_phone_number": "+5521369782350", "is_call_to_action_enabled": false, "latitude": 0.0, "longitude": 0.0, "public_email": "tercioarnaud@gmail.com", "public_phone_country_code": "55", "public_phone_number": "2136978235", "zip": "", "instagram_location_id": "", "is_business": true, "account_type": 2, "professional_conversion_suggested_account_type": 3, "can_hide_category": true, "can_hide_public_contacts": true, "should_show_category": true, "should_show_public_contacts": true, "personal_account_has_page_name": "Bolsonaro Opressor 2.0", "personal_account_has_page_id": 820821717956175, "include_direct_blacklist_status": true, "is_potential_business": true, "show_post_insights_entry_point": false, "is_battle": false, "has_unseen_battle_media": false, "show_account_transparency_details": true, "show_leave_feedback": false, "robi_feedback_source": null, "auto_expand_chaining": false, "highlight_reshare_disabled": false, "is_memorialized": false, "open_external_url_with_in_app_browser": true, "status": "ok"}

```

Source code shows that Instagram page Bolsonaro News (@bolsonaronewsss) was registered with Tercio Arnaud Tomaz Gmail account. (Source: Instagram)

The content was misleading in many cases, employing a mix of half-truths to arrive at false conclusions. The account claimed that the reaction to the COVID-19 pandemic was exaggerated



Memes posted by the Instagram account Bolsonaro News. On top, posts from 2018 compares Fernando Haddad, the runner-up, with Mussolini, and portray Eduardo Bolsonaro with a gun waiting for another candidate, Guilherme Boulos; on the bottom, memes ridicule the former minister of health, the former minister of justice, and the governor of Rio. (Sources: Facebook)

Many of these posts were published during working hours, which might be an indication that Tercio Arnaud was posting on this website — which is not officially connected to the Presidency — during official office hours.



On the left, image shows post time publication; on the right, timestamp converter shows that image was posted at 2:15pm UTC, or 10:15am Brasilia time. (Sources: Bolsonaro News)

Some pages removed by Facebook also used memes and images to attack the Supreme Court. The “Bolsoneas” Facebook page, for instance, published an article quoting former Culture Secretary Regina Duarte as saying the Supreme Court should be closed; the page suggested that this statement was one of the reasons it supported Duarte. Furthermore, an Instagram page named “Direita Zona Norte RJ,” connected to the Rio de Janeiro cluster, used the hashtag #STFVergonhaNacional (“Supreme Court, national shame”), while Vanessa Navarro used the hashtag #STFEscritórioCrime (“STF Crime Office”). Both hashtags were among search terms the Supreme Court included in its investigation and mapping of coordinated online attacks against the institution.

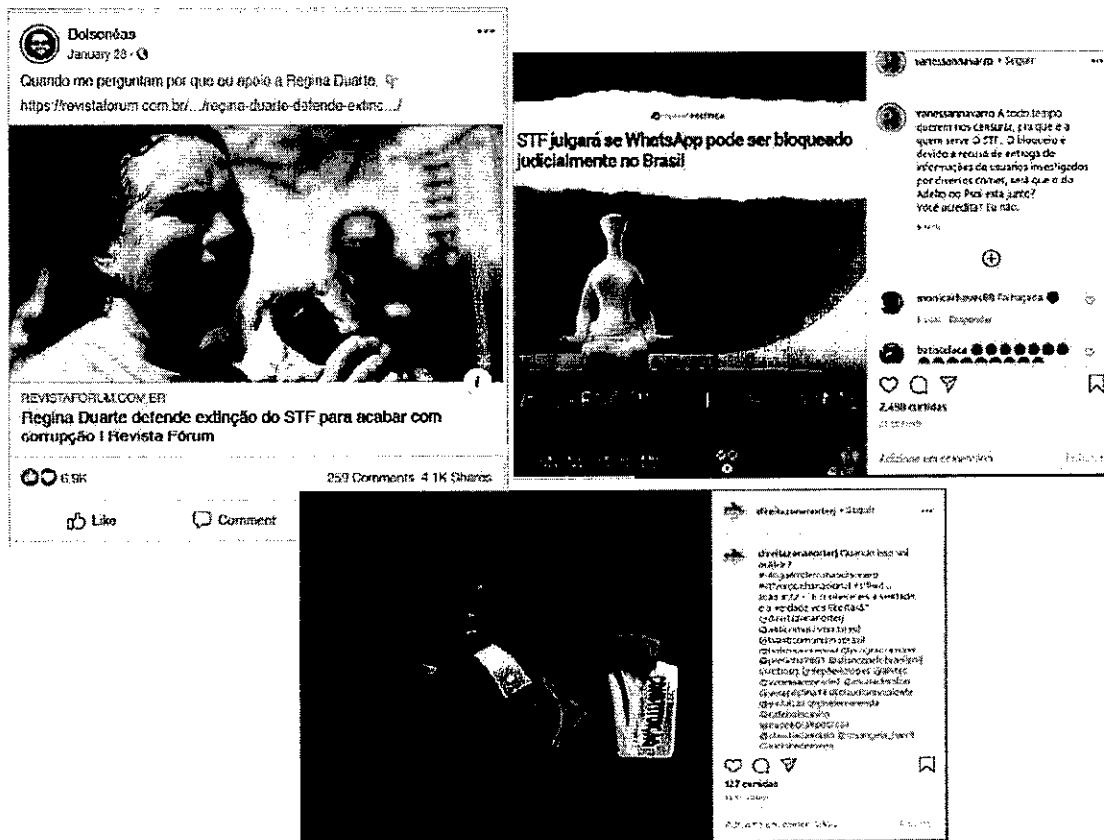


Image shows posts published by pages removed by Facebook criticizing the Supreme

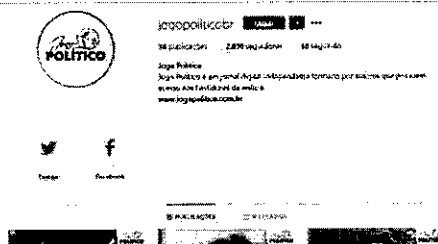
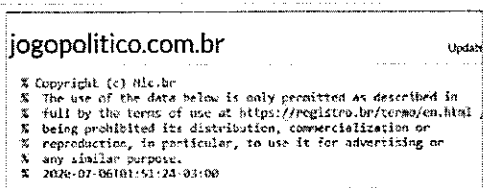


Posts show headlines from hyperpartisan websites that are negative toward Bolsonaro's rivals and former allies. (Source: Bolsonéas)

The combined follower count of both pages was more than 1 million people. On Twitter, meanwhile, an account with the same name that posted the same content has over 200,000 followers. On May 27, 2020, the Supreme Court demanded that Twitter should release information about the owner of the account.

Most of the amplified websites page were familiar players in Brazil's hyperpartisan media ecosystem, with the exception of one: *Jogo Político*, Portuguese for "Political Game."

Jogo Político describes itself as an "independent digital outlet formed by authors that have access to the news behind the scenes." WHOIS data, however, lists Leonardo Rodrigues as its owner, indicating that, in addition to the "Bolsonéas" pages, Leonardo is also behind the Instagram and Facebook *Jogo Político* pages that Facebook removed as a part of this takedown.



. . .

Luiza Bandeira is a Research Associate, Latin America, with the Digital Forensic Research Lab.

Esteban Ponce de León is a Research Assistant, Latin America, with the Digital Forensic Research Lab.

Zarine Kharazian is Assistant Editor with @DFRLab and is based in Washington, DC.

Jean le Roux is a Research Associate, Sub-Saharan Africa, with the Digital Forensic Research Lab.

[Brazil](#) [Brasil](#) [Bolsonaro](#) [Politics](#) [Social Media](#)

Discover Medium

Welcome to a place where words matter. On Medium, smart voices and original ideas take center stage - with no ads in sight. [Watch](#)

Make Medium yours

Follow all the topics you care about, and we'll deliver the best stories for you to your homepage and inbox. [Explore](#)

Become a member

Get unlimited access to the best stories on Medium — and support writers while you're at it. Just \$5/month. [Upgrade](#)

[About](#) [Help](#) [Legal](#)


FACEBOOK

Documento 2

FACEBOOK

UID	Nome	Nome de Usuário	Tipo	Violação de Política	Evidências para a determinação
778301059314163	Notícias de São Bernardo do Campo	N/A	Grupo FB	Comportamento Inautêntico Coordenado (CIB)	Sinal de infraestrutura mostra que este Objeto Complexo foi gerenciado ou criado por conta(s) violadora(s) de política para enganar usuários
5497350133	SnapNaro	snapnaro	Usuário IG	Comportamento Inautêntico Coordenado (CIB)	Sinal de infraestrutura mostra que este Objeto Complexo foi gerenciado ou criado por conta(s) violadora(s) de política para enganar usuários
8493065574	N/A	vanessabolsonaro17	Usuário IG	Comportamento Inautêntico Coordenado (CIB)	Contas inautênticas ligadas por sinais de infraestrutura a conta(s) violadora(s) de política
8371677194	Cúpula Conservadora	cupulaconservadora	Usuário IG	Comportamento Inautêntico Coordenado (CIB)	Sinal de infraestrutura mostra que este Objeto Complexo foi gerenciado ou criado por conta(s) violadora(s) de política para enganar usuários
7637404039	Direita zona norte RJ	direitazonanortelj	Usuário IG	Comportamento Inautêntico Coordenado (CIB)	Sinal de infraestrutura mostra que este Objeto Complexo foi gerenciado ou criado por conta(s) violadora(s) de política para enganar usuários
10818346050	Plantão Nilópolis	plantaonilopolis	Usuário IG	Comportamento Inautêntico Coordenado (CIB)	Sinal de infraestrutura mostra que este Objeto Complexo foi gerenciado ou criado por conta(s) violadora(s) de política para enganar usuários
22246354985	N/A	bolsonarorepost	Usuário IG	Comportamento Inautêntico Coordenado (CIB)	Sinal de infraestrutura mostra que este Objeto Complexo foi gerenciado ou criado por conta(s) violadora(s) de política para enganar usuários
430046154	Vanessa Navarro	vanessanavarro	Usuário IG	Comportamento Inautêntico Coordenado (CIB)	Contas inautênticas ligadas por sinais de infraestrutura a conta(s) violadora(s) de política Conta inautêntica usada para evitar aplicação de política decorrente de esforços internos de detecção
8036653356	Vanessa Navarro	vanessanavarro1108	Usuário IG	Comportamento Inautêntico Coordenado (CIB)	Contas inautênticas ligadas por sinais de infraestrutura a conta(s) violadora(s) de política Conta inautêntica usada para evitar aplicação de política decorrente de esforços internos de detecção

8047057042	The Brazilian Post	thebrazilianpost	Usuário IG	Comportamento Inautêntico Coordenado (CIB)	Sinal de infraestrutura mostra que este Objeto Complexo foi gerenciado ou criado por conta(s) violadora(s) de política para enganar usuários
34207120387	Fechado com Bolsonaro	fechadocombolsonaro	Usuário IG	Comportamento Inautêntico Coordenado (CIB)	Sinal de infraestrutura mostra que este Objeto Complexo foi gerenciado ou criado por conta(s) violadora(s) de política para enganar usuários
4353963736	Bolsonéas	bolsonéas	Usuário IG	Comportamento Inautêntico Coordenado (CIB)	Sinal de infraestrutura mostra que este Objeto Complexo foi gerenciado ou criado por conta(s) violadora(s) de política para enganar usuários
16451987303	TV Anticomunismo Brasil	tvanticomunismobrasil	Usuário IG	Comportamento Inautêntico Coordenado (CIB)	Sinal de infraestrutura mostra que este Objeto Complexo foi gerenciado ou criado por conta(s) violadora(s) de política para enganar usuários
7711678194	Snapressoras	snappressoras	Usuário IG	Comportamento Inautêntico Coordenado (CIB)	Sinal de infraestrutura mostra que este Objeto Complexo foi gerenciado ou criado por conta(s) violadora(s) de política para enganar usuários
5631430360	Porque o Bolsonaro ?	porqueobolsonaro	Usuário IG	Comportamento Inautêntico Coordenado (CIB)	Sinal de infraestrutura mostra que este Objeto Complexo foi gerenciado ou criado por conta(s) violadora(s) de política para enganar usuários
5765160250	Tudo é Bolsonaro	tudoehbolsonaro	Usuário IG	Comportamento Inautêntico Coordenado (CIB)	Sinal de infraestrutura mostra que este Objeto Complexo foi gerenciado ou criado por conta(s) violadora(s) de política para enganar usuários
13140887530	Trump We Trust	trumptrust9876	Usuário IG	Comportamento Inautêntico Coordenado (CIB)	Sinal de infraestrutura mostra que este Objeto Complexo foi gerenciado ou criado por conta(s) violadora(s) de política para enganar usuários
14196081903	DiDireita	didireita2018	Usuário IG	Comportamento Inautêntico Coordenado (CIB)	Sinal de infraestrutura mostra que este Objeto Complexo foi gerenciado ou criado por conta(s) violadora(s) de política para enganar usuários
3507815521	BOLSONARO NEWS	bolsonarowss	Usuário IG	Comportamento Inautêntico Coordenado (CIB)	Sinal de infraestrutura mostra que este Objeto Complexo foi gerenciado ou criado por conta(s) violadora(s) de política para enganar usuários
21864098922	Bolsonaro	bolsonaroprplanalto	Usuário IG	Comportamento Inautêntico Coordenado (CIB)	Sinal de infraestrutura mostra que este Objeto Complexo foi gerenciado ou criado por conta(s) violadora(s) de política para enganar usuários
10718867668	Bolsonaro 2022	bolsonaroprplanalto	Usuário IG	Comportamento Inautêntico Coordenado (CIB)	Sinal de infraestrutura mostra que este Objeto Complexo foi gerenciado ou criado por conta(s) violadora(s) de política para enganar usuários
30636228285	N/A	bolsonaroneles38	Usuário IG	Comportamento Inautêntico Coordenado (CIB)	Sinal de infraestrutura mostra que este Objeto Complexo foi gerenciado ou criado por conta(s) violadora(s) de política para enganar usuários

8102893692	A Voz do Povo - News	avozdopovonews	Usuário IG	Comportamento Inautêntico Coordenado (CIB)	Sinal de infraestrutura mostra que este Objeto Complexo foi gerenciado ou criado por conta(s) violadora(s) de política para enganar usuários
9016732002	BOLSOGORDOS	bolsogordos	Usuário IG	Comportamento Inautêntico Coordenado (CIB)	Sinal de infraestrutura mostra que este Objeto Complexo foi gerenciado ou criado por conta(s) violadora(s) de política para enganar usuários
50855152	paulochuchu	paulochuchu	Usuário IG	Comportamento Inautêntico Coordenado (CIB)	Conta ligada à rede e atividade via criação de objeto (tal como criação ou administração de página, conta IG, ou grupo) e sinais de infraestrutura
5515828786	BOLSOFEIOS	bolso_feios	Usuário IG	Comportamento Inautêntico Coordenado (CIB)	Sinal de infraestrutura mostra que este Objeto Complexo foi gerenciado ou criado por conta(s) violadora(s) de política para enganar usuários
31760015920	 GATO FINGIDO	gato_fingido	Usuário IG	Comportamento Inautêntico Coordenado (CIB)	Conta inautêntica administrada ou criada por usuários centrais para a operação
6025399086	Bolsonaro Presidente	bolsonaropr2022	Usuário IG	Comportamento Inautêntico Coordenado (CIB)	Sinal de infraestrutura mostra que este Objeto Complexo foi gerenciado ou criado por conta(s) violadora(s) de política para enganar usuários
6433774105	Bolsonaro Iguaçuano	bolsonaroni	Usuário IG	Comportamento Inautêntico Coordenado (CIB)	Sinal de infraestrutura mostra que este Objeto Complexo foi gerenciado ou criado por conta(s) violadora(s) de política para enganar usuários
4278363923	CasalBolsonaro	casalbolsonaro	Usuário IG	Comportamento Inautêntico Coordenado (CIB)	Sinal de infraestrutura mostra que este Objeto Complexo foi gerenciado ou criado por conta(s) violadora(s) de política para enganar usuários
1733570938	Eduardo Guimarães	kadu1975	Usuário IG	Comportamento Inautêntico Coordenado (CIB)	Conta ligada à rede e atividade via criação de objeto (tal como criação ou administração de página, conta IG, ou grupo) e sinais de infraestrutura
16568692378	Passarinho Opressor	passarinhovoo	Usuário IG	Comportamento Inautêntico Coordenado (CIB)	Objeto passando-se por organização ou usuário Ligado à rede via administrador/criação
9230720581	Alana Opressora	alanaopressora	Usuário IG	Comportamento Inautêntico Coordenado (CIB)	Sinal de infraestrutura mostra que este Objeto Complexo foi gerenciado ou criado por conta(s) violadora(s) de política para enganar usuários
7379108761	Ideologia Brasil	ideologiabrasil	Usuário IG	Comportamento Inautêntico Coordenado (CIB)	Sinal de infraestrutura mostra que este Objeto Complexo foi gerenciado ou criado por conta(s) violadora(s) de política para enganar usuários
7686665049	Anticomunismo Brasil (Oficial)	anticomunismo_brasil	Usuário IG	Comportamento Inautêntico Coordenado (CIB)	Sinal de infraestrutura mostra que este Objeto Complexo foi gerenciado ou criado por conta(s) violadora(s) de política para enganar usuários

8751436631	Artilharia do Bem	artilhariadobem	Usuário IG	Comportamento Inautêntico Coordenado (CIB)	Sinal de infraestrutura mostra que este Objeto Complexo foi gerenciado ou criado por conta(s) violadora(s) de política para enganar usuários
16468585973	Com meu dinheiro não	comomeudinheiroao	Usuário IG	Comportamento Inautêntico Coordenado (CIB)	Sinal de infraestrutura mostra que este Objeto Complexo foi gerenciado ou criado por conta(s) violadora(s) de política para enganar usuários
17654686344	Johnny Bolsonaro Bravo	bolsonarobravo	Usuário IG	Comportamento Inautêntico Coordenado (CIB)	Sinal de infraestrutura mostra que este Objeto Complexo foi gerenciado ou criado por conta(s) violadora(s) de política para enganar usuários
33674470089	Jogo Político	jogopoliticobr	Usuário IG	Comportamento Inautêntico Coordenado (CIB)	Sinal de infraestrutura mostra que este Objeto Complexo foi gerenciado ou criado por conta(s) violadora(s) de política para enganar usuários
108695094144483	Jogo Político	jogopoliticobr	Página FB	Comportamento Inautêntico Coordenado (CIB)	Sinal de infraestrutura mostra que este Objeto Complexo foi gerenciado ou criado por conta(s) violadora(s) de política para enganar usuários
1131996390148304	Nordestinos com Bolsonaro 2018	nordestinoscombolsonaro2018	Página FB	Comportamento Inautêntico Coordenado (CIB)	Sinal de infraestrutura mostra que este Objeto Complexo foi gerenciado ou criado por conta(s) violadora(s) de política para enganar usuários
255695511824093	Cúpula Conservadora	cupulaconservadora	Página FB	Comportamento Inautêntico Coordenado (CIB)	Sinal de infraestrutura mostra que este Objeto Complexo foi gerenciado ou criado por conta(s) violadora(s) de política para enganar usuários
1123204427713272	20 Oprimir	20oprimir	Página FB	Comportamento Inautêntico Coordenado (CIB)	Sinal de infraestrutura mostra que este Objeto Complexo foi gerenciado ou criado por conta(s) violadora(s) de política para enganar usuários
1830598467198942	Extrema vergonha na cara	N/A	Página FB	Comportamento Inautêntico Coordenado (CIB)	Sinal de infraestrutura mostra que este Objeto Complexo foi gerenciado ou criado por conta(s) violadora(s) de política para enganar usuários
281947499178969	AlanaOpressora	alanaopressora	Página FB	Comportamento Inautêntico Coordenado (CIB)	Sinal de infraestrutura mostra que este Objeto Complexo foi gerenciado ou criado por conta(s) violadora(s) de política para enganar usuários
503641819820738	Vim do Futuro pra Dizer que o Bolsonaro Virou Presidente	vimdofuturopra dizerqueo bolsonarovirou presidente	Página FB	Comportamento Inautêntico Coordenado (CIB)	Sinal de infraestrutura mostra que este Objeto Complexo foi gerenciado ou criado por conta(s) violadora(s) de política para enganar usuários
278714622967616	Anticomunismo Brasil	anticomunismobrasiloficia	Página FB	Comportamento Inautêntico Coordenado (CIB)	Sinal de infraestrutura mostra que este Objeto Complexo foi gerenciado ou criado por conta(s) violadora(s) de política para enganar usuários

1620165678285447	Bolsonéas	bolsoneas	Página FB	Comportamento Inautêntico Coordenado (CIB)	Sinal de infraestrutura mostra que este Objeto Complexo foi gerenciado ou criado por conta(s) violadora(s) de política para enganar usuários
114020246804077	Notícias de São Bernardo do Campo	N/A	Página FB	Comportamento Inautêntico Coordenado (CIB)	Sinal de infraestrutura mostra que este Objeto Complexo foi gerenciado ou criado por conta(s) violadora(s) de política para enganar usuários
464718990631891	The Brazilian Post ABC	thebrazilianpostabc	Página FB	Comportamento Inautêntico Coordenado (CIB)	Sinal de infraestrutura mostra que este Objeto Complexo foi gerenciado ou criado por conta(s) violadora(s) de política para enganar usuários
199893174167089	The Brazilian Post	thebrazilianpost	Página FB	Comportamento Inautêntico Coordenado (CIB)	Sinal de infraestrutura mostra que este Objeto Complexo foi gerenciado ou criado por conta(s) violadora(s) de política para enganar usuários
125264465540890	Bolsonaro 2026	bolsonaropr2026	Página FB	Comportamento Inautêntico Coordenado (CIB)	Sinal de infraestrutura mostra que este Objeto Complexo foi gerenciado ou criado por conta(s) violadora(s) de política para enganar usuários
113954400244146	Bolsonaro News	bolsonaronews1	Página FB	Comportamento Inautêntico Coordenado (CIB)	Sinal de infraestrutura mostra que este Objeto Complexo foi gerenciado ou criado por conta(s) violadora(s) de política para enganar usuários
100028675806033	John Bennett	N/A	Usuário FB	Comportamento Inautêntico Coordenado (CIB)	Conta ligada à rede e atividade via criação de objeto (tal como criação ou administração de página, conta IG, ou grupo) e sinais de infraestrutura
100028874289858	John Bennett II	N/A	Usuário FB	Comportamento Inautêntico Coordenado (CIB)	Contas Inautênticas ligadas por sinais de infraestrutura a conta(s) violadora(s) de política
100029037068290	Marcos Antonio Diniz	antonio.diniz.5245961	Usuário FB	Comportamento Inautêntico Coordenado (CIB)	Contas Inautênticas ligadas por sinais de infraestrutura a conta(s) violadora(s) de política
10005263396282	Jonathan Benetti	Benettijony	Usuário FB	Comportamento Inautêntico Coordenado (CIB)	Contas Inautênticas ligadas por sinais de infraestrutura a conta(s) violadora(s) de política
100028325869933	John Bernardo	john.bernardo.98284	Usuário FB	Comportamento Inautêntico Coordenado (CIB)	Contas Inautênticas ligadas por sinais de infraestrutura a conta(s) violadora(s) de política
100028336123985	Reginaldo Brito Gonzáles	N/A	Usuário FB	Comportamento Inautêntico Coordenado (CIB)	Contas Inautênticas ligadas por sinais de infraestrutura a conta(s) violadora(s) de política
100026152891649	Tercio A Tomaz	N/A	Usuário FB	Comportamento Inautêntico Coordenado (CIB)	Conta ligada à rede e atividade via criação de objeto (tal como criação ou administração de página, conta IG, ou grupo) e sinais de infraestrutura

10001144136195	Tercio Arnaud Tomaz	N/A	Usuário FB	Comportamento Inautêntico Coordenado (CIB)	Contas inautênticas ligadas por sinais de infraestrutura a conta(s) violadora(s) de política
100021836594926	Max Guilherme	max.guilherme.129	Usuário FB	Comportamento Inautêntico Coordenado (CIB)	Contas inautênticas ligadas por sinais de infraestrutura a conta(s) violadora(s) de política
100000346210798	John Benetti	jonbenetti	Usuário FB	Comportamento Inautêntico Coordenado (CIB)	Contas inautênticas ligadas por sinais de infraestrutura a conta(s) violadora(s) de política
100039637779235	Jonathan Benetti	jonathan.benetti.395	Usuário FB	Comportamento Inautêntico Coordenado (CIB)	Contas inautênticas ligadas por sinais de infraestrutura a conta(s) violadora(s) de política
100047648896600	Leonardo Barros	N/A	Usuário FB	Comportamento Inautêntico Coordenado (CIB)	Conta ligada à rede e atividade via criação de objeto (tal como criação ou administração de página, conta IG, ou grupo) e sinais de infraestrutura
100012653656188	John Bennett	johann.bennett.75	Usuário FB	Comportamento Inautêntico Coordenado (CIB)	Contas inautênticas ligadas por sinais de infraestrutura a conta(s) violadoras de política
100008088729026	Vanessa Navarro	N/A	Usuário FB	Comportamento Inautêntico Coordenado (CIB)	Conta ligada à rede e atividade via criação de objeto (tal como criação ou administração de página, conta IG, ou grupo) e sinais de infraestrutura
1564179124	Paulo Eduardo	paulo.eduardo.16940	Usuário FB	Comportamento Inautêntico Coordenado (CIB)	Conta ligada à rede e atividade via criação de objeto (tal como criação ou administração de página, conta IG, ou grupo) e sinais de infraestrutura
100049491290600	Marta Silva	N/A	Usuário FB	Comportamento Inautêntico Coordenado (CIB)	Contas inautênticas ligadas por sinais de infraestrutura a conta(s) violadora(s) de política
100025592749239	Andrea Nascimento	N/A	Usuário FB	Comportamento Inautêntico Coordenado (CIB)	Contas inautênticas ligadas por sinais de infraestrutura a conta(s) violadora(s) de política
100035872028471	Fábio Muniz	fabio.muniz.338211	Usuário FB	Comportamento Inautêntico Coordenado (CIB)	Contas inautênticas ligadas por sinais de infraestrutura a conta(s) violadora(s) de política
100026424701806	Rodrigo Weikert	rodrigoweikert	Usuário FB	Comportamento Inautêntico Coordenado (CIB)	Contas inautênticas ligadas por sinais de infraestrutura a conta(s) violadora(s) de política
100033954081065	Anderson LM	anderson.lm.169	Usuário FB	Comportamento Inautêntico Coordenado (CIB)	Contas inautênticas ligadas por sinais de infraestrutura a conta(s) violadora(s) de política

100049207185203	Anderson Luis	N/A	Usuário FB	Comportamento Inautêntico Coordenado (CIB)	Contas inautênticas ligadas por sinais de infraestrutura a conta(s) violadora(s) de política
100044727904102	Vanessa Nascimento	N/A	Usuário FB	Comportamento Inautêntico Coordenado (CIB)	Contas inautênticas ligadas por sinais de infraestrutura a conta(s) violadora(s) de política
100050523635882	Luiza Lara	luiza.lara.3511	Usuário FB	Comportamento Inautêntico Coordenado (CIB)	Conta passando-se por outrém Contas inautênticas ligadas por sinais de infraestrutura a conta(s) violadora(s) de política
100029489480635	Vanessa Vanessa	N/A	Usuário FB	Comportamento Inautêntico Coordenado (CIB)	Contas inautênticas ligadas por sinais de infraestrutura a conta(s) violadora(s) de política
100012793725918	Aldous Müller	aldousmuller	Usuário FB	Comportamento Inautêntico Coordenado (CIB)	Contas inautênticas ligadas por sinais de infraestrutura a conta(s) violadora(s) de política
100005031728040	Leonardo Barros	LeoFdeBarros	Usuário FB	Comportamento Inautêntico Coordenado (CIB)	Contas inautênticas ligadas por sinais de infraestrutura a conta(s) violadora(s) de política
100025412641684	Leonardo Neto	LeonardoRBNeto	Usuário FB	Comportamento Inautêntico Coordenado (CIB)	Contas inautênticas ligadas por sinais de infraestrutura a conta(s) violadora(s) de política
10004728304040	Leonardo Rodrigues	N/A	Usuário FB	Comportamento Inautêntico Coordenado (CIB)	Contas inautênticas ligadas por sinais de infraestrutura a conta(s) violadora(s) de política
100037578917122	Vanessa Navarro	N/A	Usuário FB	Comportamento Inautêntico Coordenado (CIB)	Contas inautênticas ligadas por sinais de infraestrutura a conta(s) violadora(s) de política
681497268	Vanessa Navarro	nessannavaro	Usuário FB	Comportamento Inautêntico Coordenado (CIB)	Contas inautênticas ligadas por sinais de infraestrutura a conta(s) violadora(s) de política
100005445612276	Tercio Arnaud Tomaz	tercio.arnaudtomaz	Usuário FB	Comportamento Inautêntico Coordenado (CIB)	Contas inautênticas ligadas por sinais de infraestrutura a conta(s) violadora(s) de política
100038336418950	Eduardo Guimarães	N/A	Usuário FB	Comportamento Inautêntico Coordenado (CIB)	Conta ligada à rede e atividade via criação de objeto (tal como criação ou administração de página, conta IG, ou grupo) e sinais de infraestrutura
100029078552140	Olavo De Carvalho	olavo.decarvalho.754	Usuário FB	Comportamento Inautêntico Coordenado (CIB)	Conta passando-se por outrém Conta inautêntica ligada por sinais de infraestrutura

100045717315834	William Person	william.person.58152	Usuário FB	Comportamento Inautêntico Coordenado (CIB)	Contas inautênticas ligadas por sinais de infraestrutura a conta(s) violadora(s) de política
100011330907044	Leo Leo	N/A	Usuário FB	Comportamento Inautêntico Coordenado (CIB)	Contas inautênticas ligadas por sinais de infraestrutura a conta(s) violadora(s) de política

Glossário de Termos

<p>Comportamento Inautêntico Coordenado</p>	<p>Grupos de contas e Páginas trabalhando em conjunto para enganar as pessoas sobre quem são e o que estão fazendo. Quando encontramos campanhas nacionais, não-governamentais nas quais o uso de contas falsas é pilar da operação, nós removemos todas as contas, Páginas e grupos inautênticos e autênticos envolvidos diretamente nessa atividade.</p>	<p>https://about.fb.com/news/2019/10/inauthentic-behavior-policy-update/</p>
<p>Conta Inautêntica</p>	<p>Como regra geral, a inautenticidade é definida em nossos Padrões da Comunidade como sendo um conjunto de táticas variadas, incluindo, por exemplo, enganar quanto à identidade, usar contas múltiplas para enganar as pessoas sobre identidade e propósito, etc.</p>	<p>https://www.facebook.com/communitystandards/inauthentic_behavior</p>
<p>Objeto Complexo</p>	<p>Termo genérico para descrever objetos no Facebook outros que contas (tais como Páginas, Grupos e Eventos, etc.), que possam ser administrados, criados ou controlados por indivíduos que têm contas no Facebook.</p>	<p>n/a</p>

FACEBOOK

Exhibit 2

FACEBOOK

UID	Name	Vanity/Alias/Username	Type	Policy violation	Evidence for determination
778301059314163	Notícias de São Bernardo do Campo	N/A	FB Group	Coordinated Inauthentic Behavior (CIB)	Infrastructure signal shows that this Complex Object was managed or created by violating account(s) to mislead users
5497350133	SnapNaro 🇧🇷	snapnaro	IG User	Coordinated Inauthentic Behavior (CIB)	Infrastructure signal shows that this Complex Object was managed or created by violating account(s) to mislead users
8493065574	N/A	vanessabolsonaro17	IG user	Coordinated Inauthentic Behavior (CIB)	Inauthentic accounts linked to violating account(s) by infrastructure signals
8371677194	Cúpula Conservadora	cupulaconservadora	IG user	Coordinated Inauthentic Behavior (CIB)	Infrastructure signal shows that this Complex Object was managed or created by violating account(s) to mislead users
7637404039	Direita zona norte RJ	direitazonanorte.rj	IG user	Coordinated Inauthentic Behavior (CIB)	Infrastructure signal shows that this Complex Object was managed or created by violating account(s) to mislead users
10818346050	Plantão Nilópolis	plantaonilopolis	IG user	Coordinated Inauthentic Behavior (CIB)	Infrastructure signal shows that this Complex Object was managed or created by violating account(s) to mislead users
22246354985	N/A	bolsonarorepost	IG user	Coordinated Inauthentic Behavior (CIB)	Infrastructure signal shows that this Complex Object was either managed or created by violating account(s) to mislead users
430046154	Vanessa Navarro	vanessanavarro	IG user	Coordinated Inauthentic Behavior (CIB)	Inauthentic accounts linked to violating account(s) by infrastructure signals Inauthentic account used to evade enforcement from internal detection efforts
8036653356	Vanessa Navarro	vanessanavarro1108	IG user	Coordinated Inauthentic Behavior (CIB)	Inauthentic accounts linked to violating account(s) by infrastructure signals Inauthentic account used to evade enforcement from internal detection efforts
8047057042	The Brazilian Post	thebrazilianpost	IG user	Coordinated Inauthentic Behavior (CIB)	Infrastructure signal shows that this Complex Object was managed or created by violating account(s) to mislead users
34207120387	Fechado com Bolsonaro	fechadocombolsonar	IG user	Coordinated Inauthentic Behavior (CIB)	Infrastructure signal shows that this Complex Object was managed or created by violating account(s) to mislead users

4353963736	Bolsonéas	bolsonéas	IG user	Coordinated Inauthentic Behavior (CIB)	Infrastructure signal shows that this Complex Object was managed or created by violating account(s) to mislead users
16451987303	TV Anticomunismo Brasil	tvanticomunismobrasil	IG user	Coordinated Inauthentic Behavior (CIB)	Infrastructure signal shows that this Complex Object was managed or created by violating account(s) to mislead users
7711678194	Snapressoras	snappressoras	IG user	Coordinated Inauthentic Behavior (CIB)	Infrastructure signal shows that this Complex Object was managed or created by violating account(s) to mislead users
5631430360	Porque o Bolsonaro ?	porqueobolsonaro	IG user	Coordinated Inauthentic Behavior (CIB)	Infrastructure signal shows that this Complex Object was managed or created by violating account(s) to mislead users
5765160250	Tudo é Bolsonaro	tudoehbolsonaro	IG user	Coordinated Inauthentic Behavior (CIB)	Infrastructure signal shows that this Complex Object was managed or created by violating account(s) to mislead users
13140887530	Trump We Trust	trumptrust9876	IG user	Coordinated Inauthentic Behavior (CIB)	Infrastructure signal shows that this Complex Object was managed or created by violating account(s) to mislead users
14196081903	DiDireita	didireita2018	IG user	Coordinated Inauthentic Behavior (CIB)	Infrastructure signal shows that this Complex Object was managed or created by violating account(s) to mislead users
3507815521	BOLSONARO NEWS	bolsonaronewsss	IG user	Coordinated Inauthentic Behavior (CIB)	Infrastructure signal shows that this Complex Object was managed or created by violating account(s) to mislead users
21864098922	Bolsonaro	bolsonaroproplanalto	IG user	Coordinated Inauthentic Behavior (CIB)	Infrastructure signal shows that this Complex Object was managed or created by violating account(s) to mislead users
10718867668	Bolsonaro 2022	bolsonaroproplanalto	IG user	Coordinated Inauthentic Behavior (CIB)	Infrastructure signal shows that this Complex Object was managed or created by violating account(s) to mislead users
30636228285	N/A	bolsonaroneles38	IG user	Coordinated Inauthentic Behavior (CIB)	Infrastructure signal shows that this Complex Object was managed or created by violating account(s) to mislead users
8102893692	A Voz do Povo - News	avozdopovonews	IG user	Coordinated Inauthentic Behavior (CIB)	Infrastructure signal shows that this Complex Object was managed or created by violating account(s) to mislead users
9016732002	BOLSOGORDOS	bolso gordos	IG user	Coordinated Inauthentic Behavior (CIB)	Infrastructure signal shows that this Complex Object was managed or created by violating account(s) to mislead users
50855152	paulochuchu	paulochuchu	IG user	Coordinated Inauthentic Behavior (CIB)	Account linked to network and activity via object creation (such as creation or administration of a page, IG account, or group) and infrastructure signals
5515828786	BOLSOFEIOS	bolso_feios	IG user	Coordinated Inauthentic Behavior (CIB)	Infrastructure signal shows that this Complex Object was managed or created by violating account(s) to mislead users
31760015920	GATO FINGIDO	gato_fingido	IG user	Coordinated Inauthentic Behavior (CIB)	Inauthentic account managed or created by users central to the operation
6025399086	Bolsonaro Presidente	bolsonaropr2022	IG user	Coordinated Inauthentic Behavior (CIB)	Infrastructure signal shows that this Complex Object was managed or created by violating account(s) to mislead users

6433774105	Bolsonaro Iguacuano	bolsonaroni	IG user	Coordinated Inauthentic Behavior (CIB)	Infrastructure signal shows that this Complex Object was managed or created by violating account(s) to mislead users
4278363923	CasalBolsonaro	casalbolsonaro	IG user	Coordinated Inauthentic Behavior (CIB)	Infrastructure signal shows that this Complex Object was managed or created by violating account(s) to mislead users
1733570938	Eduardo Guimarães	kadu1975	IG user	Coordinated Inauthentic Behavior (CIB)	Account linked to network and activity via object creation (such as creation or administration of a page, IG account, or group) and infrastructure signals
16568692378	Passarinho Opressor	passarinhovooou	IG user	Coordinated Inauthentic Behavior (CIB)	Object impersonating an organization or user Linked to network via admin/creation
9230720581	Alana Opressora	alanaopressora	IG user	Coordinated Inauthentic Behavior (CIB)	Infrastructure signal shows that this Complex Object was managed or created by violating account(s) to mislead users
7379108761	Ideologia Brasil	ideologiabrasil	IG user	Coordinated Inauthentic Behavior (CIB)	Infrastructure signal shows that this Complex Object was managed or created by violating account(s) to mislead users
7686665049	Anticomunismo Brasil (Oficial)	anticomunismo_brasil	IG user	Coordinated Inauthentic Behavior (CIB)	Infrastructure signal shows that this Complex Object was managed or created by violating account(s) to mislead users
8751436631	Artilharia do Bem	artilhariadobem	IG user	Coordinated Inauthentic Behavior (CIB)	Infrastructure signal shows that this Complex Object was managed or created by violating account(s) to mislead users
16468585973	Com meu dinheiro não	comomeudinheironao	IG user	Coordinated Inauthentic Behavior (CIB)	Infrastructure signal shows that this Complex Object was managed or created by violating account(s) to mislead users
17654686344	Johnny Bolsonaro Bravo	bolsonarobravo	IG user	Coordinated Inauthentic Behavior (CIB)	Infrastructure signal shows that this Complex Object was managed or created by violating account(s) to mislead users
33674470089	Jogo Político	jogopoliticobr	IG user	Coordinated Inauthentic Behavior (CIB)	Infrastructure signal shows that this Complex Object was managed or created by violating account(s) to mislead users
108695094144483	Jogo Político	jogopoliticobr	FB Page	Coordinated Inauthentic Behavior (CIB)	Infrastructure signal shows that this Complex Object was managed or created by violating account(s) to mislead users
1131996390148304	Nordestinos com Bolsonaro 2018	nordestinoscombolsonaro 2018	FB Page	Coordinated Inauthentic Behavior (CIB)	Infrastructure signal shows that this Complex Object was managed or created by violating account(s) to mislead users
255695511824093	Cúpula Conservadora	cupulaconservadora	FB Page	Coordinated Inauthentic Behavior (CIB)	Infrastructure signal shows that this Complex Object was managed or created by violating account(s) to mislead users
1123204427713272	20 Oprimir	20oprimir	FB Page	Coordinated Inauthentic Behavior (CIB)	Infrastructure signal shows that this Complex Object was managed or created by violating account(s) to mislead users
1830598467198942	Extrema vergonha na cara	N/A	FB Page	Coordinated Inauthentic Behavior (CIB)	Infrastructure signal shows that this Complex Object was managed or created by violating account(s) to mislead users
281947499178969	AlanaOpressora	alanaopressora	FB Page	Coordinated Inauthentic Behavior (CIB)	Infrastructure signal shows that this Complex Object was managed or created by violating account(s) to mislead users

503641819820738	Vim do Futuro pra Dizer que o Bolsonaro Virou Presidente	fechadocombolsonaro38	FB Page	Coordinated Inauthentic Behavior (CIB)	Infrastructure signal shows that this Complex Object was managed or created by violating account(s) to mislead users
278714622967616	Anticomunismo Brasil	anticomunismobrasiloficia	FB Page	Coordinated Inauthentic Behavior (CIB)	Infrastructure signal shows that this Complex Object was managed or created by violating account(s) to mislead users
1620165678285447	Bolsonéas	bolsoneas	FB Page	Coordinated Inauthentic Behavior (CIB)	Infrastructure signal shows that this Complex Object was managed or created by violating account(s) to mislead users
114020246804077	Notícias de São Bernardo do Campo	N/A	FB Page	Coordinated Inauthentic Behavior (CIB)	Infrastructure signal shows that this Complex Object was managed or created by violating account(s) to mislead users
464718990631891	The Brazilian Post ABC	thebrazilianpostabc	FB Page	Coordinated Inauthentic Behavior (CIB)	Infrastructure signal shows that this Complex Object was managed or created by violating account(s) to mislead users
199893174167089	The Brazilian Post	thebrazilianpost	FB Page	Coordinated Inauthentic Behavior (CIB)	Infrastructure signal shows that this Complex Object was managed or created by violating account(s) to mislead users
125264465540890	Bolsonaro 2026	bolsonaropr2026	FB Page	Coordinated Inauthentic Behavior (CIB)	Infrastructure signal shows that this Complex Object was managed or created by violating account(s) to mislead users
113954400244146	Bolsonaro News	bolsonaronews1	FB Page	Coordinated Inauthentic Behavior (CIB)	Infrastructure signal shows that this Complex Object was managed or created by violating account(s) to mislead users
100028675806033	John Bennett	N/A	FB User	Coordinated Inauthentic Behavior (CIB)	Account linked to network and activity via object creation (such as creation or administration of a page,IG account, or group) and infrastructure signals
100028874289858	John Bennett II	N/A	FB User	Coordinated Inauthentic Behavior (CIB)	Inauthentic accounts linked to violating account(s) by infrastructure signals
100029037068290	Marcos Antonio Diniz	antonio.diniz.5245961	FB User	Coordinated Inauthentic Behavior (CIB)	Inauthentic accounts linked to violating account(s) by infrastructure signals
100005263396282	Jonathan Benetti	BenettiJony	FB User	Coordinated Inauthentic Behavior (CIB)	Inauthentic accounts linked to violating account(s) by infrastructure signals
100028325869933	John Bernardo	john.bernardo.98284	FB User	Coordinated Inauthentic Behavior (CIB)	Inauthentic accounts linked to violating account(s) by infrastructure signals
100028336123985	Reginaldo Brito Gonzáles	N/A	FB User	Coordinated Inauthentic Behavior (CIB)	Inauthentic accounts linked to violating account(s) by infrastructure signals
100026152891649	Tercio A Tomaz	N/A	FB User	Coordinated Inauthentic Behavior (CIB)	Account linked to network and activity via object creation (such as creation or administration of a page,IG account, or group) and infrastructure signals

10001144136195	Tercio Arnaud Tomaz	N/A	FB User	Coordinated Inauthentic Behavior (CIB)	Inauthentic accounts linked to violating account(s) by infrastructure signals
100021836594926	Max Guilherme	max.guilherme.129	FB User	Coordinated Inauthentic Behavior (CIB)	Inauthentic accounts linked to violating account(s) by infrastructure signals
100000346210798	John Benetti	jonbenetti	FB User	Coordinated Inauthentic Behavior (CIB)	Inauthentic accounts linked to violating account(s) by infrastructure signals
100039637779235	Jonathan Benetti	jonathan.benetti.395	FB User	Coordinated Inauthentic Behavior (CIB)	Inauthentic accounts linked to violating account(s) by infrastructure signals
100047648896600	Leonardo Barros	N/A	FB User	Coordinated Inauthentic Behavior (CIB)	Account linked to network and activity via object creation (such as creation or administration of a page,IG account, or group) and infrastructure signals
100012653656188	John Bennett	johann.bennett.75	FB User	Coordinated Inauthentic Behavior (CIB)	Inauthentic accounts linked to violating account(s) by infrastructure signals
100008088729026	Vanessa Navarro	N/A	FB User	Coordinated Inauthentic Behavior (CIB)	Account linked to network and activity via object creation (such as creation or administration of a page,IG account, or group) and infrastructure signals
1564179124	Paulo Eduardo	paulo.eduardo.16940	FB User	Coordinated Inauthentic Behavior (CIB)	Account linked to network and activity via object creation (such as creation or administration of a page,IG account, or group) and infrastructure signals
100049491290600	Marta Silva	N/A	FB User	Coordinated Inauthentic Behavior (CIB)	Inauthentic accounts linked to violating account(s) by infrastructure signals
100025592749239	Andrea Nascimento	N/A	FB User	Coordinated Inauthentic Behavior (CIB)	Inauthentic accounts linked to violating account(s) by infrastructure signals
100035872028471	Fábio Muniz	fabio.muniz.338211	FB User	Coordinated Inauthentic Behavior (CIB)	Inauthentic accounts linked to violating account(s) by infrastructure signals
100026424701806	Rodrigo Weikert	rodrigoweikert	FB User	Coordinated Inauthentic Behavior (CIB)	Inauthentic accounts linked to violating account(s) by infrastructure signals
100033954081065	Anderson LM	anderson.lm.169	FB User	Coordinated Inauthentic Behavior (CIB)	Inauthentic accounts linked to violating account(s) by infrastructure signals
100049207185203	Anderson Luis	N/A	FB User	Coordinated Inauthentic Behavior (CIB)	Inauthentic accounts linked to violating account(s) by infrastructure signals
100044727904102	Vanessa Nascimento	N/A	FB User	Coordinated Inauthentic Behavior (CIB)	Inauthentic accounts linked to violating account(s) by infrastructure signals
100050523635882	Luiza Lara	luiza.lara.3511	FB User	Coordinated Inauthentic Behavior (CIB)	Impersonation account Inauthentic accounts linked to violating account(s) by infrastructure signals

100029489480635	Vanessa Vanessa	N/A	FB User	Coordinated Inauthentic Behavior (CIB)	Inauthentic accounts linked to violating account(s) by infrastructure signals
100012793725918	Aldous Müller	aldousmuller	FB User	Coordinated Inauthentic Behavior (CIB)	Inauthentic accounts linked to violating account(s) by infrastructure signals
100005031728040	Leonardo Barros	LeoRdeBarros	FB User	Coordinated Inauthentic Behavior (CIB)	Inauthentic accounts linked to violating account(s) by infrastructure signals
100025412641684	Leonardo Neto	LeonardoRBNeto	FB User	Coordinated Inauthentic Behavior (CIB)	Inauthentic accounts linked to violating account(s) by infrastructure signals
100047728304040	Leonardo Rodrigues	N/A	FB User	Coordinated Inauthentic Behavior (CIB)	Inauthentic accounts linked to violating account(s) by infrastructure signals
100037578917122	Vanessa Navarro	N/A	FB User	Coordinated Inauthentic Behavior (CIB)	Inauthentic accounts linked to violating account(s) by infrastructure signals
681497268	Vanessa Navarro	nessannavarro	FB User	Coordinated Inauthentic Behavior (CIB)	Inauthentic accounts linked to violating account(s) by infrastructure signals
100005445612276	Tercio Arnaud Tomaz	tercio.arnaudtomaz	FB User	Coordinated Inauthentic Behavior (CIB)	Inauthentic accounts linked to violating account(s) by infrastructure signals
100038336418950	Eduardo Guimarães	N/A	FB User	Coordinated Inauthentic Behavior (CIB)	Account linked to network and activity via object creation (such as creation or administration of a page, IG account, or group) and infrastructure signals
100029078552140	Olavo De Carvalho	olavo.decarvalho.754	FB User	Coordinated Inauthentic Behavior (CIB)	Impersonation account Inauthentic account connected via infrastructure
100045717315834	William Person	william.person.58152	FB User	Coordinated Inauthentic Behavior (CIB)	Inauthentic accounts linked to violating account(s) by infrastructure signals
100011330907044	Leo Leo	N/A	FB User	Coordinated Inauthentic Behavior (CIB)	Inauthentic accounts linked to violating account(s) by infrastructure signals

Glossary of Terms

<p>Coordinated Inauthentic Behavior</p>	<p>Groups of accounts and Pages working together to mislead people about who they are and what they're doing. When we find domestic, non-government campaigns in which the use of fake accounts is central to the operation, we will remove all inauthentic and authentic accounts, Pages and groups directly involved in this activity.</p>	<p>https://about.fb.com/news/2019/10/inauthentic-behavior-policy-update/</p>
<p>Inauthentic account</p>	<p>As a general rule, inauthenticity is determined in our community standards as a number of different tactics including things like misrepresenting their identity, using multiple accounts mislead people on identity and purpose, etc</p>	<p>https://www.facebook.com/communitystandards/inauthentic_behavior</p>
<p>Complex Object</p>	<p>Umbrella term used to describe objects on FB that are not accounts (such as Pages, Groups, Events, etc), which may be managed, created, or controlled by individuals who have FB accounts</p>	<p>n/a</p>